

Kompaktkatalog



PRODUKTÜBERSICHT

Schraubendreher



Kraftform Edelstahl	6
Kraftform Plus - Serie 900	8
Kraftform Plus - Serie 300	12
Fähnchenschlüssel	30
Schraubzubehör	30
Kraftform Micro	33
Serie 400 Quergriff	41
Serie ESD	48

Werkzeuge für Elektrikinstallationen



Kraftform Stainless VDE	57
Kraftform 100 VDE	58
Kraftform Kompakt VDE	68
Kraftform Kompakt Turbo i	73
Kraftform 1000 VDE	79
Quergriff-Adapterschraubendreher	80
Zyklop Knarre und Zubehör für Elektriker	80
Joker VDE Selbstjustierender, verstellbarer Maulschlüssel	84
Drehmomentwerkzeuge für Elektroinstallationen	85
Wera 2go für Elektroinstallationen	246

Knarren & Zubehör



1/4" Zyklop Speed	88
1/4" Zyklop Metal Push	93
1/4" Zyklop Metal Switch	94
1/4" Zyklop Zubehör	96
3/8" Zyklop Speed	106
3/8" Zyklop Metal Push	110
3/8" Zyklop Metal Switch	111
3/8" Zyklop Zubehör	113
1/2" Zyklop Speed	124
1/2" Zyklop Hybrid	127
1/2" Zyklop Metal Push	128
1/2" Zyklop Metal Switch	129
1/2" Zyklop Zubehör	130
Zyklop Pocket	144
1/2" Koloss	146
Zyklop Mini	149
Tool-Check	151

Joker Maulschlüssel



6000 Joker Maul-Ringratschen-Schlüssel	160
6001 Joker Switch Maul-Ringratschen-Schlüssel, umschaltbar	162
6002 Joker Doppelmaulschlüssel	163
6003 Joker Ringmaulschlüssel	164
6004 Joker Selbstjustierender, verstellbarer Maulschlüssel	168

Winkelschlüssel



Winkelschlüssel für Innensechskantschrauben	172
Winkelschlüssel für TORX® Schrauben	185

Kraftform Kompakt



Kraftform Kompakt Turbo	192
Kraftform Kompakt 10, 12	193
Kraftform Kompakt 20, 22, 25, 26, 28	194
Kraftform Kompakt 40, 41	197
Kraftform Kompakt 50	198
Kraftform Kompakt 60, 62	198
Kraftform Kompakt 70, 71	202
Kraftform Kompakt 100	203
Kraftform Kompakt 400	204
Kraftform Kompakt 400 RA	204
Kraftform Kompakt 900	206
Kraftform Kompakt Stubby	209
Kraftform Kompakt Anwendersortimente	213
Handhalter und Verbindungsteile	219
Kraftform Kompakt mit Ratschenfunktion	222
Kraftform Kompakt Vario ohne Ratschenfunktion	224

Werkstattwagen und Schaumstoffeinlagen



Werkstattwagen	230
Schaumstoffeinlagen	231

Wera 2go



Wera 2go 1 Werkzeug-Träger	242
Wera 2go 2 Werkzeug-Container	242
Wera 2go 3 Werkzeug-Box	243
Wera 2go 4 Köcher	244
Wera 2go 5 Werkzeug-Träger	244
Wera 2go 6 Tragegurt	244
Wera 2go 7 Werkzeug-Hochbox	244
Wera 2go H 1 Werkzeugsatz für Holzanwender	245
Wera 2go E 1 Werkzeugsatz für Elektroinstallationen	246
Wera 2go Klettstreifen	247

Bits



	Bits für Phillips-Schrauben	250
	Bits für Pozidriv-Schrauben	262
	Bits für PlusMinus-Schrauben (Phillips/Schlitz)	271
	Bits für PlusMinus-Schrauben (Pozidriv/Schlitz)	271
	Bits für TORX® Schrauben	271
	Bits für Innen TORX® Schrauben mit Bohrung	273
	Bits für TORX® B0 Schrauben	281
	Bits für TORX PLUS® Schrauben	282
	Bits für TORX PLUS® IPR Schrauben	284
	Bits für ASSY®-Schrauben (SIT)	284
	Bits für Schlitz-Schrauben	285
	Bits für Innensechskant-Schrauben	288
	Bits für Innensechskant B0-Schrauben /	294
	Bits für Innenvierkant-Schrauben /	295
	Bits für TORQ-SET® Schrauben	298
	Bits für TRI-WING® Schrauben	300
	Bits für XZN-Schrauben	301
	Bits für HI-TORQUE-Schrauben	301
	Bits für Microstix® Schrauben	302
	Bits für Spanner-Schrauben	302
	Steckschlüsseleinsätze	303
	Eindrehwerkzeuge (mit Innengewinde)	305

Halter und Adapter



Impaktor Halter	308
Rapidaptor Halter	309
Universalhalter mit Schnellwechselfutter	311
Universalhalter mit Sprengring	312
Universalhalter mit Edelstahl-Hülse	312
Bit-Abstandhalter	314
Werkzeugschäfte und Verbindungsteile	314

Sortimente



Bit-Sortimente Impaktor	320
Bit-Sortimente Stainless	323
Bit-Sortimente BiTorsion	324
Bit-Sortimente Diamond	327
Bit-Sortimente Universal	329
Bit-Sortimente Wood	336
Bit-Sortimente Metal	338
Bit-Sortimente für Spezialanwendungen	343
Tool-Checks und Bit-Checks mit Zyklus Mini Knarre	149

Drehmomentwerkzeuge



Serie 7400 Kraftform Drehmomentschraubendreher mit variabler Drehmomenteinstellung	346
mit werkseitig fest voreingestelltem Messwert	350
mit nach Kundenwunsch werkseitig fest voreingestelltem Messwert	354
Serie Drehmomentindikatoren	359
Serie Click-Torque Einstellbare Drehmomentschlüssel mit Umschaltknarre	360
Einstellbare Drehmomentschlüssel für Rechts-/Linksanzug	365
Einstellbare Drehmomentschlüssel für Einsteckwerkzeuge	366
Voreingestellte, einstellbare Drehmomentschlüssel für Einsteckwerkzeuge	368
Serie Einsteckwerkzeuge	369
Zubehör	376
Drehmomentschlüssel Safe-Torque und Zubehör	377

Schlagdreher und Schonhämmer



Schlagdreher 90 Nm	379
Serie Schonhämmer	379

Index

TechLex	381
Index nach Codenummern	385
Index nach Artikelnummern	399





Schraubendreher

Kraftform Stainless - Edelstahlmaterial zur Vermeidung von Fremdst



Hochwertiger Kraftform Plus Schraubendreher aus Edelstahl. Die Edelstahlwerkzeuge von Wera sind vakuumeisgehärtet und verfügen damit über die für Verschraubungen benötigten Härten und Festigkeitswerte. Der industrielle Einsatz ist ohne Einschränkungen möglich.

Die Lasertip-Spitze krallt sich im Schraubenkopf fest und verhindert das Herausrutschen aus dem Schraubenkopf. Mehrkomponentiger Kraftform Griff für schnelles und schonendes Arbeiten. Take it easy Werkzeugfinder mit Farbkennzeichnung nach Profilen und Größenstempelung – zum einfachen und schnellen Finden des benötigten Werkzeugs. Der Sechskantabrollschutz verhindert lästiges Wegrollen am Arbeitsplatz.

- Mehrkomponentiger Kraftform Griff für schnelles und ergonomisches Verschrauben
- Mit Werkzeugfinder Take it easy: Farbkennzeichnung nach Profilen und Größenstempelung
- Mit Sechskantabrollschutz gegen Wegrollen
- Lasertip-Spitze für mehr Halt im Schraubenkopf

Lasertip - Laserbehandelte Klingenspitze



3335 Schlitz-Schraubendreher, Edelstahl



	EAN						
Code	4013288	mm	mm	mm	mm	mm	
05032001001 ¹⁾	107329	0,5	3,0	3,0	80	81	1/8" 10
05032002001 ¹⁾	107336	0,6	3,5	3,5	100	81	9/64" 10
05032003001	107343	0,8	4,0	4,0	100	98	5/32" 10
05032004001	107350	1,0	5,5	5,5	125	98	7/32" 10

¹⁾kein Lasertip

3334 Schlitz-Schraubendreher, Edelstahl



	EAN						
Code	4013288	mm	mm	mm	mm	mm	
05032005001	107367	1,2	6,5	6,0	150	105	1/4" 10
05032006001	107374	1,2	8,0	7,0	175	112	5/16" 10
05032007001	107381	1,6	10,0	9,0	200	112	3/8" 5

3350 PH Kreuzschlitz-Schraubendreher, Edelstahl



	EAN						
Code	4013288		mm	mm	mm	mm	
05032020001 ¹⁾	107398	PH 0	60	81	3,0	2 3/8"	5
05032021001	107404	PH 1	80	98	4,5	3 1/8"	10
05032022001	107411	PH 2	100	105	6,0	4"	10
05032023001	107428	PH 3	150	112	8,0	6"	5

¹⁾kein Lasertip

3355 PZ Kreuzschlitz-Schraubendreher, Edelstahl



	EAN	+	l ¹	l ²	Ø	l ³	
Code	4013288		mm	mm	mm		
05032030001 ¹⁾	107435	PZ 0	60	81	3,0	2 3/8"	5
05032031001	107442	PZ 1	80	98	4,5	3 1/8"	10
05032032001	107459	PZ 2	100	105	6,0	4"	10
05032033001	107466	PZ 3	150	112	8,0	6"	5

¹⁾kein Lasertip

3367 TORX® Schraubendreher, Edelstahl



	EAN	TORX	l ¹	l ²	Ø	l ³	
Code	4013288		mm	mm	mm		
05032050001	107473	TX 8	60	81	3,5	2 3/8"	10
05032051001	107480	TX 9	60	81	4,0	2 3/8"	10
05032052001	107497	TX 10	80	81	4,0	3 1/8"	10
05032053001	107503	TX 15	80	98	4,0	3 1/8"	10
05032054001	107510	TX 20	100	98	4,5	4"	10
05032055001	107527	TX 25	100	105	5,0	4"	10
05032056001	107534	TX 27	115	105	5,5	4 9/16"	10
05032057001	107541	TX 30	115	105	6,0	4 9/16"	10
05032058001	107558	TX 40	130	112	7,0	5 3/16"	10

3368 Schraubendreher für Innen-Vierkantschrauben, Edelstahl

- Edelstahl-Schraubendreher für Innen-Vierkantschrauben
- Mehrkomponentiger Kraftform Griff für schnelles und ergonomisches Verschrauben
- Mit Griffkennzeichnung zum leichteren Finden und Sortieren des Werkzeugs
- Mit Sechskantabrollschutz gegen Wegrollen
- Edelstahl gegen Fremdstoffgefahr

3368 Schraubendreher für Innen-Vierkantschrauben, Edelstahl



	EAN	□	l ¹	l ²	Ø	l ³	
Code	4013288		mm	mm	mm		
05032070002	114150	# 1	80	98	4,5	3 1/8"	10
05032071002	114167	# 2	100	105	6,0	4"	10

3334/6 Schraubendrehersatz, Edelstahl + Rack

- Mit Aufbewahrungs-Rack zur Wandmontage

3334/6 Schraubendrehersatz, Edelstahl + Rack



Code	EAN		
05032060001	111388		1
		+	3350 PH 1x PH 1x80; 1x PH 2x100
		-	3335 1x 0,5x3,0x80 ¹⁾ ; 1x 0,8x4,0x100; 1x 1,0x5,5x125
		-	3334 1x 1,2x6,5x150

¹⁾kein Lasertip

3334/3355/6 Schraubendrehersatz, Edelstahl + Rack

- Mit Aufbewahrungs-Rack zur Wandmontage

3334/3355/6 Schraubendrehersatz, Edelstahl + Rack



Code	EAN		
05032061001	111395		1
		+	3355 PZ 1x PZ 1x80; 1x PZ 2x100
		-	3335 1x 0,5x3,0x80 ¹⁾ ; 1x 0,8x4,0x100; 1x 1,0x5,5x125
		-	3334 1x 1,2x6,5x150

¹⁾kein Lasertip

3334/3350/3355/6 Schraubendrehersatz, Edelstahl + Rack

- Mit Aufbewahrungs-Rack zur Wandmontage

3334/3350/3355/6 Schraubendrehersatz, Edelstahl + Rack



Code	EAN		
05032063001	111739		1
		⊕ 3350 PH 1x PH 1x80; 1x PH 2x100	
		⊕ 3355 PZ 1x PZ 1x80; 1x PZ 2x100	
		⊖ 3335 1x 0,5x3,0x80 ¹⁾	
		⊖ 3334 1x 1,2x6,5x150	

¹⁾ kein Lasertip

Der Schraubmeißel

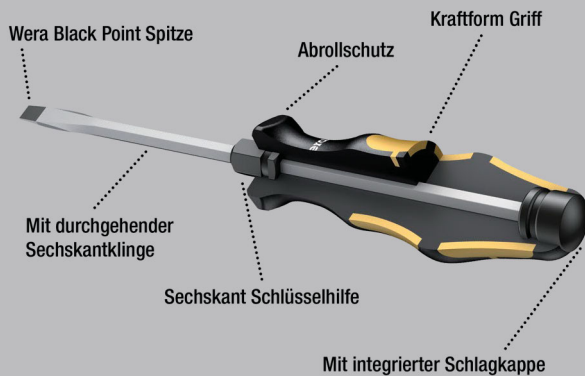

Wera Schraubmeißel zum Schrauben, Meißeln, Stemmen und Lösen festsitzender Schrauben. Mit mehrkomponentigem Kraftform Griff für schnelles und schonendes Arbeiten. Kraftform Plus: Harte Griffzonen für hohe Arbeitsgeschwindigkeit, während weiche Griffzonen hohe Drehmomentübertragung garantieren. Mit durchgehender Sechskantklinge aus hochwertigem Bit-Material, dadurch verlustfreie Kraftübertragung auch bei Hammerschlägen. Zähhart vergütetes Material gegen Absplittern oder Bruch der Klinge.

Mit integrierter Schlagkappe zur Erhöhung der Lebensdauer und Reduzierung der Splittergefahr. Über die integrierte Sechskant-schlüsselhilfe können mit Maul- oder Ringschlüsseln höhere Drehmomente übertragen werden.

Die Wera Black Point Spitze und ein aufwändiges Härteverfahren garantieren lange Nutzbarkeit der Spitze, erhöhten Korrosionsschutz und exakte Passgenauigkeit. Mit Sechskantabrollschutz gegen lästiges Wegrollen am Arbeitsplatz.

932 A Schlitzschraubendreher



	EAN	⊖	⊖	⬡	⊕	⊖	⊖	⊠
Code	4013288	mm	mm	mm	mm	mm	mm	
05018260001 ¹⁾	018007	0,6	3,5	4		80	81	10
05018262001	018014	0,8	4,5	5	8	90	98	10
05018264001	018021	1,0	5,5	6	10	100	105	10
05018266001	018038	1,2	7,0	6	10	125	105	10
05018268001	018045	1,6	9,0	8	13	150	112	10
05018270001	018052	1,6	10,0	8	13	175	112	5
05018272001 ²⁾	018069	2,0	12,0	10	16	200	117	2
05018274001 ²⁾	018076	2,5	14,0	10	16	250	117	2

¹⁾ Keine durchgehende Klinge, Schlagkappe und Schlüsselhilfe

²⁾ Kraftform, mit Abrollschutz, 1-komponentig

932 A SB Schlitzschraubendreher



Code	EAN			
05100085001	181596	⊖	932 A 1x 1.0x5.5x100	10
05100086001	181602	⊖	932 A 1x 1.2x7.0x125	10
05100087001	181619	⊖	932 A 1x 1.6x9.0x150	10

932 AS Schlitzschraubendreher

- Mit durchgehender Sechskantklinge, Schlagkappe mit integrierter Innenvierkant und Schlüsselhilfe

932 AS Schlitzschraubendreher



	EAN	⊖	⊖	⬡	⊕	⊖	⊖	⊠
Code	4013288	mm	mm	mm	mm	mm	mm	
05018300001	134486	0,8	4,5	5	8	100	98	10
05018301001	134462	1,0	5,5	6	10	113	105	10
05018302001	134455	1,2	7,0	6	10	138	105	10

917 SPH Kreuzschlitz-Schraubendreher



	EAN	+	Hexagon	mm	mm	mm	mm	mm	mm
Code	4013288								
05017005001	017734	PH 1	5	8	80	98	3 1/8"	10	
05017010001	017741	PH 2	6	10	100	105	4"	10	
05017015001	017758	PH 3	8	13	150	112	6"	5	
05017020001	017765	PH 4	10	16	200	117	8"	2	

917 SPH SB Kreuzschlitz-Schraubendreher



Code	EAN	+		
05100075001	181565	+	917 SPH 1x PH 1x80	10
05100076001	181572	+	917 SPH 1x PH 2x100	10
05100077001	181589	+	917 SPH 1x PH 3x150	5

917 SPHS Kreuzschlitz-Schraubendreher

- Mit durchgehender Sechskantklinge, Schlagkappe mit integriertem Innenvierkant und Schlüsselhilfe

917 SPHS Kreuzschlitz-Schraubendreher



	EAN	+	Hexagon	mm	mm	mm	mm	mm	mm
Code	4013288								
05017040001	134493	PH 1	5	8	90	98	3 35/64"	10	
05017041001	134448	PH 2	6	10	113	105	4 29/64"	10	

918 SPZ Kreuzschlitz-Schraubendreher



	EAN	+	Hexagon	mm	mm	mm	mm	mm	mm
Code	4013288								
05017050001	017772	PZ 1	5	8	80	98	3 1/8"	10	
05017052001	017789	PZ 2	6	10	100	105	4"	10	
05017054001	017796	PZ 3	8	13	150	112	6"	5	
05017056001	017802	PZ 4	10	16	200	117	8"	2	

918 SPZ SB Kreuzschlitz-Schraubendreher



Code	EAN	+		
05100080001	181633	+	918 SPZ 1x PZ 1x80	10
05100081001	181640	+	918 SPZ 1x PZ 2x100	10
05100082001	181657	+	918 SPZ 1x PZ 3x150	5

977 TORX® Schraubendreher



	EAN	+	Hexagon	mm	mm	mm	mm	mm	mm
Code	4013288								
05024400001	094742	TX 15	5	8	80	98	3 1/8"	10	
05024401001	094759	TX 20	5	8	90	98	3 1/2"	10	
05024402001	094766	TX 25	6	10	100	105	4"	10	
05024403001	094773	TX 27	6	10	125	105	5"	10	
05024404001	094780	TX 30	8	13	150	112	6"	10	
05024405001	094797	TX 40	8	13	150	112	6"	10	

Big Pack 900 Schraubendrehersatz Kraftform Wera: Der Schraubmeißel + Rack

- Mit Aufbewahrungs-Rack zur Wandmontage

Big Pack 900 Schraubendrehersatz Kraftform Wera: Der Schraubmeißel + Rack



Code	EAN		
05133285001	4013288 176349		1
		+	917 SPH 1x PH 1x80; 1x PH 2x100; 1x PH 3x150
		+	918 SPZ 1x PZ 1x80; 1x PZ 2x100; 1x PZ 3x150
		-	932 A 1x 0,6x3,5x80 ¹⁾ ; 1x 0,8x4,5x90; 1x 1,0x5,5x100; 1x 1,2x7,0x125; 1x 1,6x9,0x150
		+	977 TORX® 1x TX 20x90; 1x TX 25x100
			Rack 2x 190,0x50,0

¹⁾Keine durchgehende Klinge, Schlagkappe und Schlüsselhilfe

Kraftform 900/7 Set 1 Schraubendrehersatz Kraftform Wera: Der Schraubmeißel

- 7-teiliges Set in kompakter, textiler Box mit Wera 2go Kompatibilität

Kraftform 900/7 Set 1 Schraubendrehersatz Kraftform Wera: Der Schraubmeißel



Code	EAN		
05137811001	4013288 217622		1
		+	917 SPH 1x PH 1x80; 1x PH 2x100
		+	977 TORX® 1x TX 20x90; 1x TX 25x100
		-	932 A 1x 0,8x4,5x90; 1x 1,0x5,5x100; 1x 1,2x7,0x125
			K240 1x 50,0x240,0

Kraftform 900/7 Set 2 Schraubendrehersatz Kraftform Wera: Der Schraubmeißel

- 7-teiliges Set in kompakter, textiler Box mit Wera 2go Kompatibilität
- Mit Wera Flaschenöffner

Kraftform 900/7 Set 2 Schraubendrehersatz Kraftform Wera: Der Schraubmeißel



Code	EAN		
05137812001	4013288 218162		1
		+	917 SPH 1x PH 1x80; 1x PH 2x100
		-	932 A 1x 0,6x3,5x80 ¹⁾ ; 1x 0,8x4,5x90; 1x 1,0x5,5x100; 1x 1,2x7,0x125
			Flaschenöffner 1x 145
			K240 1x 50,0x240,0

¹⁾Keine durchgehende Klinge, Schlagkappe und Schlüsselhilfe

Kraftform 900/7 Set 3 Schraubendrehersatz Kraftform Wera: Der Schraubmeißel

- 7-teiliges Set in kompakter, textiler Box mit Wera 2go Kompatibilität
- Mit Wera Flaschenöffner

Kraftform 900/7 Set 3 Schraubendrehersatz Kraftform Wera: Der Schraubmeißel



Code	EAN		
05137813001	4013288 218179		1
		+	918 SPZ 1x PZ 1x80; 1x PZ 2x100
		-	932 A 1x 0,6x3,5x80 ¹⁾ ; 1x 0,8x4,5x90; 1x 1,0x5,5x100; 1x 1,2x7,0x125
			Flaschenöffner 1x 145
			K240 1x 50,0x240,0

¹⁾Keine durchgehende Klinge, Schlagkappe und Schlüsselhilfe

932/6 Schraubendrehersatz Kraftform Wera: Der Schraubmeißel + Rack

- Mit Aufbewahrungs-Rack zur Wandmontage

932/6 Schraubendrehersatz Kraftform Wera: Der Schraubmeißel + Rack



Code		EAN		
		4013288		
05018282001	018090			1
		+	917 SPH 1x PH 1x80; 1x PH 2x100	
		-	932 A 1x 0,6x3,5x80 ¹⁾ ; 1x 0,8x4,5x90; 1x 1,0x5,5x100; 1x 1,2x7,0x125	

¹⁾Keine durchgehende Klinge, Schlagkappe und Schlüsselhilfe

932 S/6 Schraubendrehersatz Kraftform Wera: Der Schraubmeißel + Rack

- Schlagkappe mit integriertem Innenvierkant und Schlüsselhilfe zur Übertragung höherer Drehmomente
- Mit Aufbewahrungs-Rack zur Wandmontage

932 S/6 Schraubendrehersatz Kraftform Wera: Der Schraubmeißel + Rack



Code		EAN		
		4013288		
05018283001	134479			1
		+	917 SPHS 1x PH 1x90; 1x PH 2x113	
		-	932 A 1x 0,6x3,5x80 ¹⁾	
		-	932 AS 1x 0,8x4,5x100; 1x 1,0x5,5x113; 1x 1,2x7,0x138	

¹⁾Keine durchgehende Klinge, Schlagkappe und Schlüsselhilfe

932/918/6 Schraubendrehersatz Kraftform Wera: Der Schraubmeißel + Rack

- Mit Aufbewahrungs-Rack zur Wandmontage

932/918/6 Schraubendrehersatz Kraftform Wera: Der Schraubmeißel + Rack



Code		EAN		
		4013288		
05018287001	018137			1
		+	918 SPZ 1x PZ 1x80; 1x PZ 2x100	
		-	932 A 1x 0,6x3,5x80 ¹⁾ ; 1x 0,8x4,5x90; 1x 1,0x5,5x100; 1x 1,2x7,0x125	

¹⁾Keine durchgehende Klinge, Schlagkappe und Schlüsselhilfe

977/6 TORX® Schraubendrehersatz Kraftform Wera: Der Schraubmeißel + Rack

- Mit Aufbewahrungs-Rack zur Wandmontage

977/6 TORX® Schraubendrehersatz Kraftform Wera: Der Schraubmeißel + Rack



Code		EAN		
		4013288		
05024410001	094803			1
		+	977 TORX® 1x TX 15x80; 1x TX 20x90; 1x TX 25x100; 1x TX 27x125; 1x TX 30x150; 1x TX 40x150	

Kraftform - Die Form, die die Hand gemacht hat



Hochwertiger Kraftform Plus Schraubendreher mit Elektriker Klinge. Mehrkomponentiger Kraftform Plus Griff für angenehm ergonomisches Arbeiten, bei dem Blasen und Schwielen vermieden werden. Harte Griffzonen für hohe Arbeitsgeschwindigkeit, während weiche Griffzonen hohe Drehmomentübertragung garantieren.

Die Spitze von Wera Lasertip-Schraubendrehern wird mit Laserstrahlen mikroskopisch fein aufgeraut. Diese raue Oberfläche „beißt“ sich förmlich im Schraubenkopf fest. Das unbeabsichtigte Herausrutschen gehört der Vergangenheit an.

Take it easy Werkzeugfinder mit Farbkennzeichnung nach Profilen und Größenstempelung – zum einfachen und schnellen Finden des benötigten Werkzeugs.

Der Sechskantabrollschutz verhindert lästiges Wegrollen am Arbeitsplatz.

- Harte Griffzonen für hohe Arbeitsgeschwindigkeit, weiche Griffzonen für hohe Drehmomentübertragung
- Mit Werkzeugfinder Take it easy: Farbkennzeichnung nach Profilen und Größenstempelung
- Mit Sechskantabrollschutz gegen Wegrollen
- Lasertip-Spitze für mehr Halt im Schraubenkopf

Lasertip - Laserbehandelte Klingenspitze



335 Schlitz-Schraubendreher – Elektriker Klinge



	EAN							
Code	4013288	mm	mm	mm	mm	mm	mm	
05008006001 ¹⁾	039996	0,4	2,0	60	70	2,5	5/64"	10
05110000001 ¹⁾	003232	0,4	2,5	60	70	2,5	3/32"	10
05008007001 ¹⁾	003249	0,4	2,5	75	70	2,5	3/32"	10
05110001001 ¹⁾	003256	0,5	3,0	80	81	3,0	1/8"	10
05008008001 ¹⁾	107985	0,5	3,0	150	81	4,0	1/8"	10
05008009001 ¹⁾	107992	0,5	3,0	200	81	4,0	1/8"	5
05008015001 ¹⁾	003263	0,6	3,5	100	81	3,5	9/64"	10
05110002001 ¹⁾	003270	0,6	3,5	125	81	3,5	9/64"	10
05110003001 ¹⁾	003287	0,6	3,5	200	81	3,5	9/64"	5
05110004001	003294	0,8	4,0	100	98	4,0	5/32"	10
05110005001	003300	0,8	4,0	150	98	4,0	5/32"	10
05110006001	003317	0,8	4,0	200	98	4,0	5/32"	5
05008027001 ¹⁾	003324	0,8	4,0	300	98	4,0	5/32"	2
05110007001	003331	1,0	5,5	125	98	5,5	7/32"	10
05008055001	003348	1,0	5,5	150	98	5,5	7/32"	10
05110008001	003355	1,0	5,5	200	98	5,5	7/32"	5
05008060001 ¹⁾	003362	1,0	5,5	300	98	5,5	7/32"	2
05008061001	108005	1,2	6,0	100	105	6,0	5/16"	10

¹⁾kein Lasertip

335 SB Schlitz-Schraubendreher – Elektriker Klinge



	Code	EAN		
		4013288		
	05100042001	181275	335 1x 0.6x3.5x100 ¹⁾	10
	05100043001	181251	335 1x 0.8x4.0x100	10
	05100044001	181244	335 1x 1.0x5.5x125	10

334 SK Schlitz-Schraubendreher

- Mit Sechskantklinge

334 SK Schlitz-Schraubendreher



	EAN							
Code	4013288	mm	mm	mm	mm	mm	mm	
05007670001 ¹⁾	108036	0,6	3,5	4	-	75	81	10
05007671001	108043	0,8	4,0	4	-	90	81	10
05007672001	108050	0,8	4,5	5	8	90	98	10
05007673001	108067	1,0	5,5	6	10	100	98	10
05007674001	108074	1,2	6,5	6	10	125	105	10
05007675001	108081	1,2	7,0	6	10	125	105	10
05007676001	108098	1,6	9,0	8	13	150	112	10
05007677001	108104	1,6	10,0	8	13	175	112	5

¹⁾kein Lasertip

334 Schlitz-Schraubendreher – Werkstattklinge



	EAN							
Code	4013288	mm	mm	mm	mm	mm	mm	
05007610001	003058	0,8	5,0	100	98	5,0	3/16"	10
05007620001	003065	1,0	6,0	125	105	6,0	1/4"	10
05340330001	102553	1,0	6,0	150	105	6,0	1/4"	10
05110010001	003089	1,2	6,5	150	105	6,0	1/4"	10
05007635001	003072	1,2	7,0	150	105	7,0	9/32"	10
05007621001	108012	1,2	6,5	200	105	7,0	9/32"	5
05110011001	003096	1,2	8,0	175	112	7,0	5/16"	5
05007640001	108029	1,6	8,0	175	112	7,0	5/16"	5
05110104001	003102	1,6	10,0	200	112	9,0	3/8"	5
05110105001 ¹⁾	003119	2,0	12,0	250	117	10,0	1/2"	2

¹⁾kein Lasertip

334 SB Schlitz-Schraubendreher – Werkstattklinge



Code	EAN							
	4013288							
05100030001	181411		334					10
05100031001	181220		334					5

350 SK PH Kreuzschlitz-Schraubendreher

- Mit Sechskantklinge und Schlüsselhilfe zur Übertragung höherer Drehmomente

350 SK PH Kreuzschlitz-Schraubendreher



	EAN							
Code	4013288							
05008750001 ¹⁾	108128	PH 0	4		60	81	2 3/8"	5
05008751001	108135	PH 1	5	8	80	98	3 1/8"	10
05008752001	108142	PH 2	6	10	100	105	4"	10
05008753001	108159	PH 3	8	13	150	112	6"	5

¹⁾kein Lasertip

350 PH Kreuzschlitz-Schraubendreher



	EAN							
Code	4013288							
05008705001 ¹⁾	003591	PH 0	60	81	3,0	2 3/8"		5
05008706001 ¹⁾	108111	PH 0	100	81	3,0	4"		5
05008710001	003607	PH 1	80	98	4,5	3 1/8"		10
05008712001	003614	PH 1	200	98	4,5	8"		2
05008715001 ¹⁾	003621	PH 1	300	98	4,5	12"		2
05008720001	003638	PH 2	100	105	6,0	4"		10
05008723001	097996	PH 2	150	105	6,0	6"		10
05008725001	003645	PH 2	200	105	6,0	8"		2
05008730001 ¹⁾	003652	PH 2	300	105	6,0	12"		2
05008735001	003669	PH 3	150	112	8,0	6"		5
05008740001 ¹⁾	003676	PH 4	200	112	10,0	8"		2

¹⁾kein Lasertip

350 PH SB Kreuzschlitz-Schraubendreher



Code	EAN		
	4013288		
05100050001	181329	350 PH 1x PH 0x60 ¹⁾	10
05100051001	181336	350 PH 1x PH 1x80	10
05100052001	181343	350 PH 1x PH 2x100	10

¹⁾kein Lasertip

355 SK PZ Kreuzschlitz-Schraubendreher

- Mit Sechskantklinge und Schlüsselhilfe zur Übertragung höherer Drehmomente

355 SK PZ Kreuzschlitz-Schraubendreher



Code	EAN								
	4013288		mm	mm	mm	mm			
05009340001 ¹⁾	108180	PZ 0	4		60	81	2 3/8"		5
05009341001	108197	PZ 1	5	8	80	98	3 1/8"		10
05009342001	108203	PZ 2	6	10	100	105	4"		10
05009343001	108210	PZ 3	8	13	150	112	6"		5

¹⁾kein Lasertip

355 PZ Kreuzschlitz-Schraubendreher



Code	EAN						
	4013288		mm	mm	mm		
05009305001 ¹⁾	004024	PZ 0	60	81	3,0	2 3/8"	10
05009310001	004031	PZ 1	80	98	4,5	3 1/8"	10
05009312001	004048	PZ 1	200	98	4,5	8"	2
05009313001 ¹⁾	108166	PZ 1	300	98	4,5	12"	2
05009315001	004055	PZ 2	100	105	6,0	4"	10
05009317001	004062	PZ 2	200	105	6,0	8"	2
05347743001	097040	PZ 2	250	105	6,0	10"	2
05009319001 ¹⁾	108173	PZ 2	300	105	6,0	12"	2
05009320001	004079	PZ 3	150	112	8,0	6"	5
05009325001 ¹⁾	004086	PZ 4	200	112	10,0	8"	2

¹⁾kein Lasertip

355 PZ SB Kreuzschlitz-Schraubendreher



Code	EAN		
	4013288		
05100055001	181282	355 PZ 1x PZ 0x60 ¹⁾	10
05100056001	181299	355 PZ 1x PZ 1x80	10
05100057001	181305	355 PZ 1x PZ 2x100	10

¹⁾kein Lasertip

Hex-Plus - Lässt Innensechskantschrauben länger leben

Zerstörung des Profils („Runddrehen“) wird verhindert

Überdurchschnittliche Standzeiten

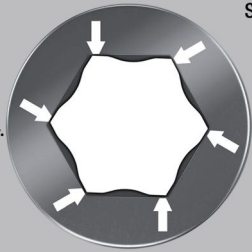

Hochwertiger Kraftform Plus Schraubendreher.

Mehrkomponentiger Kraftform Griff für schnelles und schonendes Arbeiten. Kraftform Plus: Harte Griffzonen für hohe Arbeitsgeschwindigkeit, während weiche Griffzonen hohe Drehmomentübertragung garantieren. Hex-Plus bietet größere Anlageflächen im Schraubenkopf. Die Kerbwirkung wird dadurch auf ein Minimum reduziert, die Zerstörung des Schraubenkopfes nahezu eliminiert.

Take it easy Werkzeugfinder mit Farbkennzeichnung nach Profilen und Größenstempelung – zum einfachen und schnellen Finden des benötigten Werkzeugs. Der Sechskantabrollschutz verhindert lästiges Wegrollen am Arbeitsplatz.

- Sechskant-Schraubendreher Hex-Plus
- Hex-Plus lässt Innensechskantschrauben länger leben

354 Sechskant-Schraubendreher Hex-Plus



Code	EAN	⌀	⊥	⊥	⊘	⊥		
		mm	mm	mm	mm	mm		
05023105001	003942	2,0	75	70	3,0	3"		5
05023107001	003959	2,5	75	81	3,0	3"		10
05023110001	003966	3,0	75	81	4,0	3"		10
05023115001	003973	4,0	75	98	5,0	3"		10
05023120001	003980	5,0	80	105	6,0	3 1/8"		10
05023125001	003997	6,0	80	105	7,0	3 1/8"		5
05023130001	004000	8,0	100	112	10,0	4"		5

352 Sechskant-Kugelkopf-Schraubendreher

- Mit Sechskantklinge und Kugelkopf für sicheres Arbeiten auch in schwierigen Einbaulagen

352 Sechskant-Kugelkopf-Schraubendreher



	EAN	⌀	⌀	⊥	⊥	⊥		
Code		mm	mm	mm	mm	mm		
05022795001	032577	1,5		60	70	2 3/8"		10
05022800001	003751	2,0		100	70	4"		10
05138070001	003768	2,5		100	81	4"		10
05022805001	003775	3,0		100	81	4"		10
05022810001	003782	4,0		100	98	4"		10
05022815001	003799	5,0		100	105	4"		10
05022820001	003805	6,0		125	105	5"		5
05022825001	003812	8,0		150	112	6"		5
05022830001	003829	10,0		150	112	6"		5
05022835001	003836	12,0		150	117	6"		5
05022905001	003843		5/32"	100	98	4"		5
05022910001	003850		3/16"	100	105	4"		5
05022920001	003874		1/4"	125	105	5"		5

TORX® Werkzeuge mit Haltefunktion

Anklemmkraft hält TORX® Schrauben fest.

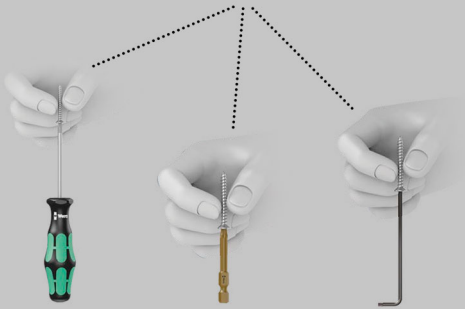

Hochwertiger Kraftform Plus Schraubendreher. Mehrkomponentiger Kraftform Griff für schnelles und schonendes Arbeiten.

Kraftform Plus: Harte Griffzonen für hohe Arbeitsgeschwindigkeit, während weiche Griffzonen hohe Drehmomentübertragung garantieren. Mit Haltefunktion: Durch die aus der Flächenpressung zwischen der Abtriebsspitze und Schraubenprofil resultierende Klemmkraft werden die Schrauben sicher auf dem Werkzeug gehalten.

Der Sechskantabrollschutz verhindert lästiges Wegrollen am Arbeitsplatz. Mit Griffkennzeichnung zum leichteren Finden und Sortieren des Werkzeugs.

- Schraubendreher für Innen TORX® Schrauben
- Mit Haltefunktion für TORX® Schrauben
- Mehrkomponentiger Kraftform Griff für schnelles und ergonomisches Verschrauben
- Mit Griffkennzeichnung zum leichteren Finden und Sortieren des Werkzeugs
- Mit Sechskantabrollschutz gegen Wegrollen

367 TORX® HF Schraubendreher mit Haltefunktion



Code	EAN		mm	mm	mm	mm		
05028048001	106643		TX 8	60	81	3,5	2 3/8"	10
05028049001	106650		TX 9	60	81	4,0	2 3/8"	10
05028050001	100696		TX 10	80	81	4,0	3 1/8"	10
05028051001	100702		TX 15	80	98	4,0	3 1/8"	10
05028052001	100719		TX 20	100	98	4,5	4"	10
05028070001	138415		TX 20	300	98	4,5	12"	4
05028053001	100726		TX 25	100	105	5,0	4"	10
05028071001	138408		TX 25	300	105	6,0	12"	4
05028054001	100733		TX 27	115	105	5,5	4 9/16"	10
05028072001	138392		TX 27	300	105	6,0	12"	4
05028055001	100740		TX 30	115	105	6,0	4 9/16"	10
05028073001	138385		TX 30	300	105	6,0	12"	4
05028056001	100757		TX 40	130	112	7,0	5 3/16"	10

367 TORX® Schraubendreher



Code	EAN		mm	mm	mm	mm		
05028000001	025852		TX 5	60	70	3,5	2 3/8"	10
05028001001	004185		TX 6	60	70	3,5	2 3/8"	10
05028002001	004192		TX 7	60	70	3,5	2 3/8"	10
05028003001	004208		TX 8	60	81	3,5	2 3/8"	10
05028004001	004215		TX 9	60	81	4,0	2 3/8"	10
05028005001	004222		TX 10	80	81	4,0	3 1/8"	10
05028008001	004239		TX 15	80	98	4,0	3 1/8"	10
05028010001	004246		TX 20	100	98	4,5	4"	10
05028012001	004253		TX 25	100	105	5,0	4"	10
05028013001	004260		TX 27	115	105	5,5	4 9/16"	10
05028015001	004277		TX 30	115	105	6,0	4 9/16"	10
05028020001	004284		TX 40	130	112	7,0	5 1/8"	10

367 SB TORX® Schraubendreher



Code	EAN			
05100060001	181350		367 TORX® 1x TX 10x80	10
05100061001	181367		367 TORX® 1x TX 15x80	10
05100062001	181374		367 TORX® 1x TX 20x100	10
05100063001	181381		367 TORX® 1x TX 25x100	10
05100064001	181398		367 TORX® 1x TX 30x115	10

367 TORX® BO Schraubendreher

Hochwertiger Kraftform Plus Schraubendreher. Mehrkomponentiger Kraftform Griff für schnelles und schonendes Arbeiten. TORX® BO Schrauben besitzen in ihrem Antriebsprofil einen vorstehenden Zapfen. Damit wird unerlaubtes Lösen verhindert, denn mit „normalen“ TORX® Werkzeugen können diese Schrauben nicht betätigt werden.

Nur spezielle TORX® BO Werkzeuge weisen eine Bohrung auf, in die der Zapfen aufgenommen wird. Die Wera Black Point Spitze und ein aufwändiges Härteverfahren garantieren lange Nutzbarkeit der Spitze, erhöhten Korrosionsschutz und exakte Passgenauigkeit.

Der Sechskantabrollschutz verhindert lästiges Wegrollen am Arbeitsplatz. Mit Griffkennzeichnung zum leichteren Finden und Sortieren des Werkzeugs.

- Mit Bohrung im TORX® Profil zum Lösen von sogenannten Sicherheitsverschraubungen

367 TORX® BO Schraubendreher



Code	EAN						
			mm	mm	mm		
	4013288						
05138257001	039965	TX 7	60	70	3,5	2 3/8"	5
05138258001	039972	TX 8	60	81	3,5	2 3/8"	5
05138259001	039989	TX 9	60	81	4,0	2 3/8"	5
05138260001	025869	TX 10	80	81	4,0	3 1/8"	5
05138268001	108234	TX 10	300	81	4,0	12"	5
05138261001	025876	TX 15	80	98	4,0	3 1/8"	5
05138269001	108241	TX 15	300	98	4,0	12"	2
05138262001	025883	TX 20	100	98	4,5	4"	5
05138270001	108258	TX 20	300	98	4,5	12"	2
05138263001	025890	TX 25	100	105	5,0	4"	5
05138264001	025906	TX 27	115	105	5,5	4 9/16"	5
05138265001	025913	TX 30	115	105	6,0	4 9/16"	5
05138266001	025920	TX 40	130	112	7,0	5 3/16"	5

367 TORX PLUS® Schraubendreher

Hochwertiger Kraftform Plus Schraubendreher von Wera. TORX PLUS® Profil: Im Vergleich zum "normalen" TORX® Profil wird die Vergrößerung der 6 drehmomentübertragenden Flanken zwischen Werkzeug und Schraube durch einen ellipsen- und nicht kreisförmigen Profilaufbau realisiert. Dadurch wird die angewendete Kraft beim Verschrauben auf größere Flächen verteilt. Höhere Drehmomente werden übertragen und die Lebensdauer von Schraube und Werkzeug wird zusätzlich erhöht.

Mehrkomponentiger Kraftform Griff für schnelles und schonendes Arbeiten. Kraftform Plus: Harte Griffzonen für hohe Arbeitsgeschwindigkeit, während weiche Griffzonen hohe Drehmomentübertragung garantieren. Die Wera Black Point-Spitze bietet Passgenauigkeit und optimierten Korrosionsschutz. Der Sechskantabrollschutz verhindert lästiges Wegrollen am Arbeitsplatz. Mit Griffkennzeichnung zum leichteren Finden und Sortieren des Werkzeugs.

367 TORX PLUS® Schraubendreher



	EAN						
Code	4013288		mm	mm	mm		
05028029001	041555	5 IP	60	70	3,5	2 3/8"	5
05028030001	040091	6 IP	60	70	3,5	2 3/8"	5
05028031001	040107	7 IP	60	70	3,5	2 3/8"	5
05028032001	040114	8 IP	60	70	3,5	2 3/8"	5
05028033001	040121	9 IP	60	81	4,0	2 3/8"	5
05028034001	040138	10 IP	80	81	4,0	3 1/8"	5
05028035001	040145	15 IP	80	98	4,0	3 1/8"	5
05028036001	040152	20 IP	100	98	4,5	4"	5
05028037001	040169	25 IP	100	105	5,0	4"	5
05028038001	040176	30 IP	115	105	6,0	4 9/16"	5

368 Schraubendreher für Innen-Vierkantschrauben

Hochwertiger Kraftform Plus Schraubendreher für Innenvierkant-Schrauben. Das Farbleitsystem erlaubt dem Anwender das schnelle Auffinden und Identifizieren der benötigten Größe. Mehrkomponentiger Kraftform Griff für schnelles und schonendes Arbeiten. Die Wera Black Point-Spitze bietet Passgenauigkeit und optimierten Korrosionsschutz.

Der Sechskantabrollschutz verhindert lästiges Wegrollen am Arbeitsplatz. Mit Griffkennzeichnung zum leichteren Finden und Sortieren des Werkzeugs.

368 Schraubendreher für Innen-Vierkantschrauben



	EAN							
Code	4013288			mm	mm	mm		
05117680001	028723		# 00	60	81	3,5	2 3/8"	5
05117681001	028730		# 0	60	81	4,0	2 3/8"	5
05117682001	028747		# 1	80	98	4,5	3 1/8"	5
05117683001	028754		# 1	200	98	4,5	8"	5
05117684001	028761		# 2	100	105	6,0	4"	5
05117685001	028778		# 2	200	105	6,0	8"	5
05117691001	040916		# 2	300	105	6,0	12"	2
05117686001	028785		# 3	150	112	8,0	6"	5
05117687001	028792		# 4	200	112	8,0	8"	5

368 SB Schraubendreher für Innen-Vierkantschrauben



Code	EAN			
	4013288			
05100070001	181404		368 1x # 1x80	5
05100071001	181428		368 1x # 2x100	5
05100072001	181435		368 1x # 3x150	5

391 Schlauchklemmen-Schraubendreher

- Schlauchklemmen-Schraubendreher für Außensechskantschrauben
- Mit biegsamer Rundklinge

391 Schlauchklemmen-Schraubendreher



	EAN						
Code	4013288	mm	mm	mm			
05028148001	004703	6	167	98	6 9/16"		5
05028150001	004710	7	167	98	6 9/16"		5
05028152001	004727	8	167	98	6 9/16"		5

395 Steckschlüssel-Schraubendreher

- Steckschlüssel-Schraubendreher für Außensechskantschrauben

395 Steckschlüssel-Schraubendreher

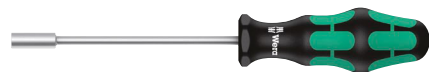

	EAN						
Code	4013288	mm	mm	mm	mm		
05028205001	004734	3,0	125	98	5,0	5"	5
05028210001	004741	3,5	125	98	6,1	5"	5
05028215001	004758	4,0	125	98	6,9	5"	5
05028220001	004765	4,5	125	98	7,1	5"	5
05028225001	004772	5,0	125	98	8,1	5"	5
05028230001	004789	5,5	125	98	8,1	5"	5
05029405001	004796	6,0	125	98	9,1	5"	5
05029410001	004802	7,0	125	105	11,0	5"	5
05029415001	004819	8,0	125	105	12,1	5"	5
05029420001	004826	9,0	125	105	13,1	5"	5
05029425001	004833	10,0	125	112	14,1	5"	5
05029430001	004840	11,0	125	112	16,0	5"	5
05029435001	004857	12,0	125	112	17,1	5"	5
05029440001	004864	13,0	125	112	18,1	5"	5
05029445001	004871	14,0	125	112	19,1	5"	5
05029450001	004888	15,0	125	112	21,0	5"	5

395 HO Steckschlüssel-Schraubendreher

Hochwertiger Steckschlüssel-Schraubendreher mit Hohlenschaft von Wera. Hohlenschaft zur Verschraubung bei Gewindestangen, denn nur dann kann die Gewindestange durch die Schraubenmutter in den hohlen Schaft des Schraubendrehers eindringen. Mehrkomponentiger Kraftform Griff für hohe Arbeitsgeschwindigkeiten und besonders ergonomisches Verschrauben.

Kraftform Plus: Harte Griffzonen für hohe Arbeitsgeschwindigkeit, während weiche Griffzonen hohe Drehmomentübertragung garantieren. Mit Sechskantabrollschutz gegen Wegrollen. Mit Griffkennzeichnung zum leichteren Finden und Sortieren des Werkzeugs. Für Außensechskantschrauben.

- Steckschlüssel-Schraubendreher für Außensechskantschrauben
- Hohlenschaft für überstehende Gewindestangen, nicromatt

395 HO Steckschlüssel-Schraubendreher



	EAN							
Code		mm	mm	mm	mm	mm	mm	
05029460001	108296	5,0		90	98	7,2	3 35/64"	5
05029461001	108302	5,5		90	98	7,2	3 35/64"	5
05029462001	108319	6,0		90	98	7,2	3 35/64"	5
05029463001	108326	7,0		90	105	7,2	3 35/64"	5
05029464001	108333	8,0		90	105	9,3	3 35/64"	5
05029465001	108340	10,0		90	112	9,3	3 35/64"	5
05029466001	108357	13,0		90	112	11,0	3 35/64"	5
05029501001	110503		3/16"	90	98	7,2	3 35/64"	5
05029502001	110510		1/4"	90	98	7,2	3 35/64"	5
05029503001	110527		5/16"	90	105	9,3	3 35/64"	5
05029504001	110534		11/32"	90	105	9,3	3 35/64"	5
05029505001	110541		3/8"	90	112	9,3	3 35/64"	5
05029506001	110558		7/16"	90	112	11,0	3 35/64"	5
05029507001	110565		1/2"	90	112	11,0	3 35/64"	5

Take it easy Werkzeugfinder mit Farbkenzeichnung – zum einfachen und schnellen Finden des benötigten Werkzeugs.

Bits: „Take it easy“ Werkzeugfinder

Zyklus Nüsse: „Take it easy“ Werkzeugfinder

Winkelschlüssel: „Take it easy“ Werkzeugfinder

Joker: „Take it easy“ Werkzeugfinder

Besonders kleiner Schraubendreher mit kurzer Klinge für schwer zugängliche Bereiche. Der 2-komponentige Kraftform Griff mit seiner praktischen Kombination aus Hart- und Weichzonen ermöglicht festes Zupacken und präzises Arbeiten.

Die Klingen weisen alle Vorzüge der Wera Bit-Technologie auf. Spezielle Oberflächenvergütung der Klingen für hohen Korrosionsschutz und optimale Passgenauigkeit in der Schraube.

Der Sechskantabrollschutz verhindert lästiges Wegrollen am Arbeitsplatz.

- Kurze kompakte Form für Arbeiten in engen Bauräumen
- Ergonomischer 2-Komponenten Kraftform Griff für präzises Arbeiten
- Klingen mit den Vorzügen der Wera Bit-Technologie
- Mit Sechskantabrollschutz gegen Wegrollen
- Mit Werkzeugfinder Take it easy: Farbkenzeichnung nach Profilen und Größenstempelung

335 Stubby/Vergaserschraubendreher

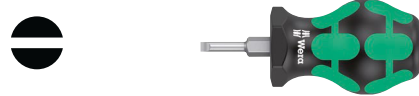

	EAN							
Code		mm	mm	mm	mm	mm	mm	
05008840001	212115	0,6	3,5	24,5	54	3,5	9/64"	5
05008841001	212122	0,8	4,0	24,5	54	4,0	5/32"	5
05008842001	212139	1,0	5,5	24,5	54	5,5	7/32"	5
05008843001	212146	1,2	6,5	24,5	54	6,5	1/4"	5
05008844001	212153	1,2	8,0	24,5	54	8,0	5/16"	5

350 PH Kreuzschlitz Stubby/Vergaserschraubendreher



	EAN	+	mm	mm	mm	mm	
Code	4013288						
05008850001	212160	PH 1	25	54	4,2	1"	5
05008851001	212177	PH 2	25	54	5,2	1"	5
05008852001	212184	PH 3	25	54	6,2	1"	5

355 PZ Kreuzschlitz Stubby/Vergaserschraubendreher

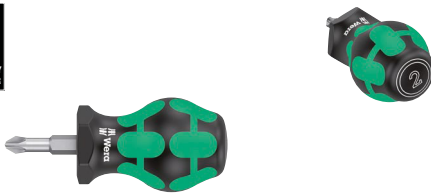

	EAN	*	mm	mm	mm	mm	
Code	4013288						
05008853001	212191	PZ 1	25	54	4,5	1"	5
05008854001	212207	PZ 2	25	54	6,0	1"	5
05008855001	212214	PZ 3	25	54	8,0	1"	5

367 TORX® Stubby Schraubendreher



	EAN	*	mm	mm	mm	mm	
Code	4013288						
05008856001	212245	TX 10	25	54	3,4	1"	5
05008857001	212252	TX 15	25	54	3,7	1"	5
05008858001	212269	TX 20	25	54	4,0	1"	5
05008859001	212276	TX 25	25	54	4,5	1"	5
05008860001	212283	TX 27	25	54	5,1	1"	5
05008861001	212290	TX 30	25	54	5,6	1"	5
05008862001	212306	TX 40	25	54	-	1"	5

368 Stubby Schraubendreher für Innen-Vierkantschrauben

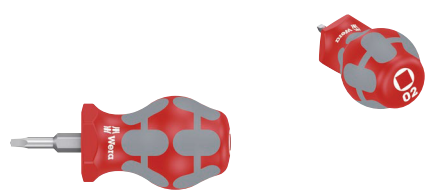

	EAN	□	mm	mm	mm	mm	
Code	4013288						
05008863001	212313	# 01	25	54	4,2	1"	5
05008864001	212320	# 02	25	54	4,2	1"	5

Kraftform Big Pack 300

- Schraubendreher für Schlitz-, Kreuzschlitzschrauben Phillips-Recess und Pozidriv und TORX®

Kraftform Big Pack 300



Code	EAN		
	4013288		
05105630001	163622		1
		+	350 PH 1x PH 1x80; 1x PH 2x100; 1x PH 3x150
		+	355 PZ 1x PZ 1x80; 1x PZ 2x100; 1x PZ 3x150
		*	367 TORX® 1x TX 10x80; 1x TX 15x80; 1x TX 20x100; 1x TX 25x100; 1x TX 30x115
		●	334 1x 1,2x6,5x150
		●	335 1x 0,6x3,5x100 ¹⁾ ; 1x 0,8x4,0x100
			Rack 2x 190,0x50,0

¹⁾kein Lasertip

Kraftform XXL

- Für jede Anwendung das passende Werkzeug - Schraubendreher Allround-Set

Kraftform XXL



Code	EAN		
	4013288		
05051010001	139092		1
		+	350 PH 1x PH 1x80; 1x PH 2x100
		+	355 PZ 1x PZ 1x80; 1x PZ 2x100
		●	932 A 1x 1,0x5,5x100; 1x 1,2x7,0x125
		●	334 1x 1,2x6,5x150
		●	335 1x 0,8x4,0x100; 1x 1,0x5,5x125
		●	160 i VDE 1x 0,4x2,5x80 ¹⁾ ; 1x 0,6x3,5x100 ¹⁾
		●	247 1x 0,5x3,0x70
			Rack 2x 190,0x50,0

¹⁾kein Lasertip

²⁾Produkt nicht in den USA und Kanada erhältlich.

Kraftform XXL 2



Code	EAN		
05051011001	4013288 144225		1
		+	350 PH 1x PH 2x100
		+	355 PZ 1x PZ 1x80; 1x PZ 2x100
		●	932 A 1x 1,0x5,5x100; 1x 1,2x7,0x125
		●	335 1x 0,8x4,0x100
		⊕	367 TORX® 1x TX 15x80; 1x TX 20x100; 1x TX 25x100
		●	160 i VDE 1x 0,4x2,5x80 ¹⁾ ; 1x 0,6x3,5x100 ¹⁾
		●	247 1x 0,5x3,0x70
			Rack 2x 190,0x50,0

¹⁾ kein Lasertip

²⁾ Produkt nicht in den USA und Kanada erhältlich.

Kraftform XXL 3



Code	EAN		
05347106001	4013288 182388		1
		●	932 A 1x 1,0x5,5x100; 1x 1,2x7,0x125
		+	350 PH 1x PH 1x80; 1x PH 2x100
		●	334 1x 1,2x6,5x150
		●	335 1x 0,8x4,0x100; 1x 1,0x5,5x125
		□	368 1x # 1x80; 1x # 2x100
		●	160 i VDE 1x 0,4x2,5x80 ¹⁾ ; 1x 0,6x3,5x100 ¹⁾
			Rack 2x 190,0x50,0

¹⁾ kein Lasertip

Kraftform 2go 300

11 Kraftform Schraubendreher mit Take it easy Werkzeugfinder im Köcher Wera 2go 4. Mit einstellbarer Raumeinteilung für individuelle Anpassung.

- Geeignet zum Andocken an das Wera 2go System.

Kraftform 2go 300



Code	EAN		
05004313001	4013288 187833		1
			Wera 2go 4 1x 165,0x165,0x105,0
		+	350 PH 1x PH 1x80; 1x PH 2x100
		+	355 PZ 1x PZ 1x80; 1x PZ 2x100
		⊕	367 TORX® 1x TX 10x80; 1x TX 15x80; 1x TX 20x100; 1x TX 25x100; 1x TX 30x115
		●	334 SK 1x 0,8x4,5x90; 1x 1,2x7,0x125
			K120 1x 50,0x120,0

334 SK/6 Rack Schraubendrehersatz Kraftform Plus Lasertip + Rack

- Mit Sechskantklinge und Schlüsselhilfe zur Übertragung höherer Drehmomente

334 SK/6 Rack Schraubendrehersatz Kraftform Plus Lasertip + Rack



Code	EAN		
05007680001	4013288 111418		1
		+	350 SK PH 1x PH 1x80; 1x PH 2x100
		●	334 SK 1x 0,6x3,5x75 ¹⁾ ; 1x 0,8x4,0x90; 1x 1,0x5,5x100; 1x 1,2x6,5x125

¹⁾ kein Lasertip

334/6 Rack Schraubendrehersatz Kraftform Plus Lasertip + Rack



Code	EAN		
05105650001	4013288 003133		1
		+	350 PH 1x PH 1x80; 1x PH 2x100
		-	334 1x 1,2x6,5x150
		-	335 1x 0,5x3,0x80 ¹⁾ ; 1x 0,8x4,0x100; 1x 1,0x5,5x125

¹⁾kein Lasertip

334/355 SK/6 Schraubendrehersatz Kraftform Plus Lasertip + Rack

- Mit Sechskantklinge und Schlüsselhilfe zur Übertragung höherer Drehmomente

334/355 SK/6 Schraubendrehersatz Kraftform Plus Lasertip + Rack



Code	EAN		
05007681001	4013288 111425		1
		+	355 SK PZ 1x PZ 1x80; 1x PZ 2x100
		-	334 SK 1x 0,6x3,5x75 ¹⁾ ; 1x 0,8x4,0x90; 1x 1,0x5,5x100; 1x 1,2x6,5x125

¹⁾kein Lasertip

334/355/6 Rack Schraubendrehersatz Kraftform Plus Lasertip + Rack



Code	EAN		
05105656001	4013288 003140		1
		+	355 PZ 1x PZ 1x80; 1x PZ 2x100
		-	334 1x 1,2x6,5x150
		-	335 1x 0,5x3,0x80 ¹⁾ ; 1x 0,8x4,0x100; 1x 1,0x5,5x125

¹⁾kein Lasertip

335/350/355/6 Schraubendrehersatz Kraftform Plus Lasertip + Rack



Code	EAN		
05105622001	4013288 041616		1
		+	350 PH 1x PH 1x80; 1x PH 2x100
		+	355 PZ 1x PZ 1x80; 1x PZ 2x100
		-	335 1x 0,8x4,0x100; 1x 1,0x5,5x125

335/350/355/3 Schraubendrehersatz Kraftform Plus mit 300 mm langen Klingen

- Mit extra langer Klinge auch für tiefergelegene Arbeitssituationen

335/350/355/3 Schraubendrehersatz Kraftform Plus mit 300 mm langen Klingen

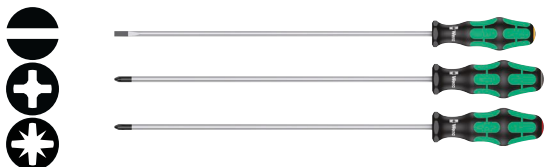

Code	EAN		
05347735002	120991		1
		335 1x 1,0x5,5x300 ¹⁾	
		350 PH 1x PH 2x300 ¹⁾	
		355 PZ 1x PZ 2x300 ¹⁾	

¹⁾kein Lasertip

335/350/355/4 Schraubendrehersatz Kraftform Plus Lasertip mit 200 mm langen Klingen

- Mit extra langer Klinge auch für tiefergelegene Arbeitssituationen.

335/350/355/4 Schraubendrehersatz Kraftform Plus Lasertip mit 200 mm langen Klingen

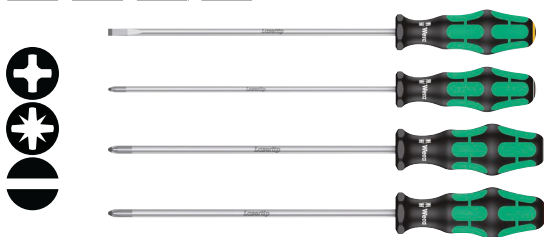

Code	EAN		
05347736002	117397		1
		350 PH 1x PH 2x200	
		355 PZ 1x PZ 1x200; 1x PZ 2x200	
		335 1x 1,0x5,5x200	

335/350/367/7 Rack Schraubendrehersatz Kraftform Plus Lasertip + Rack



Code	EAN		
05320540001	094704		1
		350 PH 1x PH 2x100	
		355 PZ 1x PZ 1x80; 1x PZ 2x100	
		335 1x 0,8x4,0x100	
		367 TORX® 1x TX 15x80; 1x TX 20x100; 1x TX 25x100	

Kraftform 300/7 Set 1 Schraubendrehersatz Kraftform Plus

- 7-teiliges Set in kompakter, textiler Box mit Wera 2go Kompatibilität

Kraftform 300/7 Set 1 Schraubendrehersatz Kraftform Plus



Code	EAN		
05105623001	217608		1
		350 PH 1x PH 1x80; 1x PH 2x100	
		355 PZ 1x PZ 2x100	
		367 TORX® 1x TX 15x80; 1x TX 20x100; 1x TX 25x100	
		335 1x 0,8x4,0x100	
		K240 1x 50,0x240,0	

Kraftform 300/7 Set 2 Schraubendrehersatz Kraftform Plus

- 7-teiliges Set in kompakter, textiler Box mit Wera 2go Kompatibilität
- Mit Wera Flaschenöffner

Kraftform 300/7 Set 2 Schraubendrehersatz Kraftform Plus

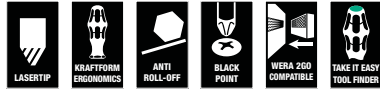

Code	EAN		
05105624001	4013288 218049		1
		350 PH 1x PH 1x80; 1x PH 2x100	
		335 1x 0,5x3,0x80 ¹⁾ ; 1x 0,8x4,0x100; 1x 1,0x5,5x125; 1x 1,2x6,0x100	
		Flaschenöffner 1x 145	
		K240 1x 50,0x240,0	
¹⁾ kein Lasertip			

Kraftform 300/7 Set 3 Schraubendrehersatz Kraftform Plus

- 7-teiliges Set in kompakter, textiler Box mit Wera 2go Kompatibilität
- Mit Wera Flaschenöffner

Kraftform 300/7 Set 3 Schraubendrehersatz Kraftform Plus



Code	EAN		
05105625001	4013288 218056		1
		350 PH 1x PH 2x100	
		355 PZ 1x PZ 1x80; 1x PZ 2x100	
		334 SK 1x 1,2x6,5x125	
		335 1x 0,8x4,0x100; 1x 1,0x5,5x125	
		Flaschenöffner 1x 145	
		K240 1x 50,0x240,0	

Kraftform 300/7 Set 4 Schraubendrehersatz Kraftform Plus

- 7-teiliges Set in kompakter, textiler Box mit Wera 2go Kompatibilität
- Mit Wera Flaschenöffner

Kraftform 300/7 Set 4 Schraubendrehersatz Kraftform Plus

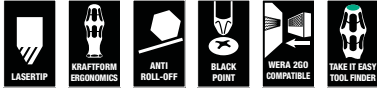

Code		EAN		
05105626001		4013288	218063	1
	+	350 PH		
		1x PH 1x80; 1x PH 2x100		
	-	335		
		1x 0,8x4,0x100; 1x 1,0x5,5x125		
	□	368		
		1x # 1x80; 1x # 2x100		
		Flaschenöffner		
		1x 145		
		K240		
		1x 50,0x240,0		

367/7 TORX® HF Kraftform Plus Schraubendrehersatz mit Haltefunktion + Rack

- Mit Haltefunktion für TORX® Schrauben, nicromatt

367/7 TORX® HF Kraftform Plus Schraubendrehersatz mit Haltefunktion + Rack



Code		EAN		
05223161001		4013288	118226	1
	♻️	367 TORX® HF		
		1x TX 8x60; 1x TX 10x80; 1x TX 15x80;		
		1x TX 20x100; 1x TX 25x100; 1x TX 27x115;		
		1x TX 30x115		

367/6 TORX® HF Kraftform Plus Schraubendrehersatz mit Haltefunktion + Rack



Code		EAN		
05028059001		4013288	100764	1
	♻️	367 TORX® HF		
		1x TX 10x80; 1x TX 15x80; 1x TX 20x100;		
		1x TX 25x100; 1x TX 30x115; 1x TX 40x130		

367/4 TORX® HF Kraftform Plus Schraubendrehersatz mit Haltefunktion mit 300 mm langen Klingen

- Schraubendreher für TORX® Schrauben, mit Haltefunktion und extra langer 300 mm Klinge

367/4 TORX® HF Kraftform Plus Schraubendrehersatz mit Haltefunktion mit 300 mm langen Klingen

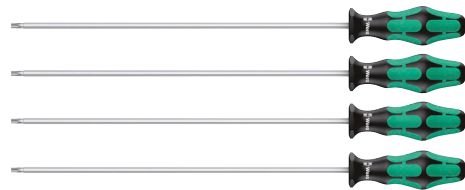

Code		EAN		
05028074001		4013288	138378	1
	♻️	367 TORX® HF		
		1x TX 20x300; 1x TX 25x300; 1x TX 27x300;		
		1x TX 30x300		

367/6 TORX® Schraubendrehersatz Kraftform Plus TORX® + Rack



Code		EAN		
05028062001		4013288	028891	1
			367 TORX® 1x TX 10x80; 1x TX 15x80; 1x TX 20x100; 1x TX 25x100; 1x TX 30x115; 1x TX 40x130	

334/368/6 Schraubendrehersatz + Rack



Code		EAN		
05347778001		4013288	122735	1
			350 PH 1x PH 1x80; 1x PH 2x100 334 1x 1,2x6,5x150 335 1x 0,8x4,0x100 368 1x # 1x80; 1x # 2x100	

367/6 TORX® B0 Kraftform Plus TORX® B0 Schraubendrehersatz + Rack

- Schraubendreher für Innen TORX® Schrauben mit Sicherungsstift

367/6 TORX® B0 Kraftform Plus TORX® B0 Schraubendrehersatz + Rack



Code		EAN		
05138250001		4013288	028907	1
			367 TORX® B0 1x TX 10x80; 1x TX 15x80; 1x TX 20x100; 1x TX 25x100; 1x TX 30x115; 1x TX 40x130	

395 H0/7 SM Steckschlüssel-Schraubendrehersatz

- Steckschlüssel-Schraubendreher für Außensechskantschrauben
- Hohlchaft für überstehende Gewindestangen, nicromatt

395 H0/7 SM Steckschlüssel-Schraubendrehersatz



Code		EAN		
05029510001		4013288	111432	1
			395 H0 1x 5,0x90; 1x 5,5x90; 1x 6,0x90; 1x 7,0x90; 1x 8,0x90; 1x 10,0x90; 1x 13,0x90	

395 HO/3 Sanitär Steckschlüssel-Schraubendrehersatz, Sanitär

- Steckschlüssel-Schraubendreher für Außensechskantschrauben, nicromatt
- Mit Hohlchaft für überstehende Gewindestangen, besonders geeignet für Ein-/Ausbau von Mischbatterien an Waschtischen

395 HO/3 Sanitär Steckschlüssel-Schraubendrehersatz, Sanitär



Code	EAN		
05134275001	4013288		1
	207616		
		395 HO 1x 10,0x90; 1x 13,0x90; 1x 7/16"x90	

391/3 Schlauchklemmen-Schraubendrehersatz

- Mit biegsamer Rundklinge

391/3 Schlauchklemmen-Schraubendrehersatz



Code	EAN		
05135311001	4013288		1
	169860		
		391 1x 6x167; 1x 7x167; 1x 8x167	

Stubby Set 1 Schraubendrehersatz

Besonders kleine Schraubendreher mit kurzer Klinge für schwer zugängliche Bereiche. Der 2-komponentige Kraftform Griff mit seiner praktischen Kombination aus Hart- und Weichzonen ermöglicht festes Zupacken und präzises Arbeiten.

Die Klingen weisen alle Vorzüge der Wera Bit-Technologie auf. Spezielle Oberflächenvergiftung der Klingen für hohen Korrosionsschutz und optimale Passgenauigkeit in der Schraube.

Der Sechskantabrollschutz verhindert lästiges Wegrollen am Arbeitsplatz.

- Kurze kompakte Form für Arbeiten in engen Bauräumen
- Ergonomischer 2-Komponenten Kraftform Griff für präzises Arbeiten
- Klingen mit den Vorzügen der Wera Bit-Technologie
- Mit Sechskantabrollschutz gegen Wegrollen
- Mit Werkzeugfinder Take it easy: Farbkenzeichnung nach Profilen und Größenstempelung

Stubby Set 1 Schraubendrehersatz



Code	EAN		
05008870001	4013288		1
	212337		
		335 Stubby 1x 0,6x3,5x24,5; 1x 0,8x4,0x24,5; 1x 1,0x5,5x24,5	
		350 PH Stubby 1x PH 1x25; 1x PH 2x25	

Stubby Set 2 Schraubendrehersatz

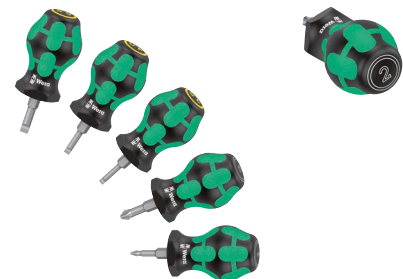

Code	EAN		
05008871001	4013288		1
	212344		
		335 Stubby 1x 0,6x3,5x24,5; 1x 0,8x4,0x24,5; 1x 1,0x5,5x24,5	
		355 PZ Stubby 1x PZ 1x25; 1x PZ 2x25	

Stubby Set 3 Schraubendrehersatz

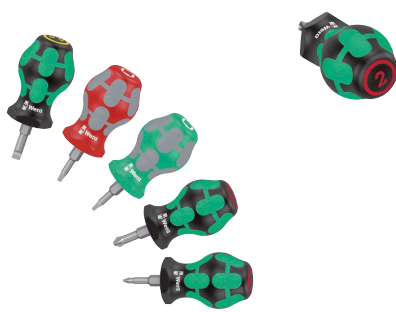

Code	EAN		
05008872001	4013288 214096		1
		350 PH Stubby 1x PH 1x25; 1x PH 2x25	
		335 Stubby 1x 1,0x5,5x24,5	
		368 Stubby 1x # 01x25; 1x # 02x25	

Stubby Set TX 1 Schraubendrehersatz TORX®

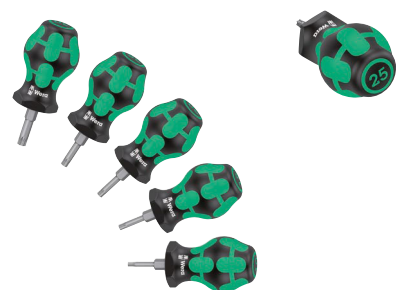

Code	EAN		
05008876001	4013288 212351		1
		367 TORX® Stubby 1x TX 10x25; 1x TX 15x25; 1x TX 20x25; 1x TX 25x25; 1x TX 30x25	

300/7 Mix 1 Schraubendreher-Satz

Anwendungsgerechte Mischung aus Werkstattschraubendrehern mit normal langer Klinge und besonders kleinen Stubby Schraubendrehern mit kurzer Klinge für schwer zugängliche Bereiche.

Der 2-komponentige Kraftform Griff mit seiner praktischen Kombination aus Hart- und Weichzonen ermöglicht festes Zupacken und präzises Arbeiten.

Die Klingen weisen alle Vorzüge der Wera Bit-Technologie auf. Spezielle Oberflächenvergütung der Klingen für hohen Korrosionsschutz und optimale Passgenauigkeit in der Schraube. Der Sechskantabrollschutz verhindert lästiges Wegrollen am Arbeitsplatz.

- Kurze kompakte Stubby Schraubendreher für Arbeiten in engen Bauräumen
- Lasertip-Schraubendreher mit langer Klinge
- Ergonomischer 2-Komponenten Kraftform Griff für präzises Arbeiten
- Mit Sechskantabrollschutz gegen Wegrollen
- Mit Werkzeugfinder Take it easy: Farbkennzeichnung nach Profilen und Größenstempelung

300/7 Mix 1 Schraubendreher-Satz



Code	EAN		
05008900001	4013288 214218		1
		350 PH Stubby 1x PH 1x25; 1x PH 2x25	
		350 PH 1x PH 1x80; 1x PH 2x100	
		334 1x 1,2x6,5x150	
		335 1x 0,5x3,0x80 ¹⁾ ; 1x 1,0x5,5x125	
		Rack 1x 190,0x50,0	

¹⁾kein Lasertip

300/7 Mix 2 Schraubendreher-Satz



Code	EAN		
05008901001	4013288 214225		1
		355 PZ Stubby 1x PZ 1x25; 1x PZ 2x25	
		355 PZ 1x PZ 1x80; 1x PZ 2x200	
		334 1x 1,2x6,5x150	
		335 1x 0,5x3,0x80 ¹⁾ ; 1x 1,0x5,5x125	
		Rack 1x 190,0x50,0	

¹⁾kein Lasertip

Bicycle Big Pack 1

Für viele Fahrradschrauben gleich das passende Werkzeug finden: Schraubendreher Allround-Set mit 7 Quergriff-Schraubendrehern, 5 Kraftform Schraubendrehern und 2 Schraubmeißeln mit Schlagkappe.

Kraftform Plus Griff für angenehm ergonomisches Arbeiten, bei dem Blasen und Schwielen vermieden werden. Harte Griffzonen für hohe Arbeitsgeschwindigkeit, während weiche Griffzonen hohe Drehmomentübertragung garantieren.

PH-Schraubendreher mit Lasertip: Die Spitze von Wera Lasertip-Schraubendrehern wird mit Laserstrahlen mikroskopisch fein aufgeraut. Diese raue Oberfläche „beißt“ sich förmlich im Schraubenkopf fest. Das unbeabsichtigte Herausrutschen gehört der Vergangenheit an.

Take it easy Werkzeugfinder mit Farbkennzeichnung nach Profilen und Größenstempelung – zum einfachen und schnellen Finden des benötigten Werkzeugs. Quergriffe mit Haltefunktion zum sicheren Halt der Innensechskant-Schraube auf dem Werkzeug.

- Schraubwerkzeug-Set für Fahrrad Anwendungen
- Mit 7 Quergriff-Schraubendrehern, 5 Kraftform Schraubendrehern und 2 Schraubmeißeln mit Schlagkappe
- Quergriff-Schraubendreher zur Übertragung besonders großer Anzieh- und Lösemomente
- Quergriff-Schraubendreher mit Haltefunktion am langen Schenkel zum sicheren Halten der Schraube auf dem Werkzeug
- PH-Schraubendreher mit Lasertip-Spitze für mehr Halt im Schraubenkopf

Bicycle Big Pack 1



Code	EAN		
05004190001	4013288 220745		1
		354 Hex-Plus 1x 2,0x75; 1x 2,5x75	
		454 HF 1x 3x100; 1x 4x150; 1x 5x150; 1x 6x200; 1x 8x200	
		367 TORX® 1x TX 10x80	
		467 TORX® HF 1x TX 20x100; 1x TX 25x200	
		932 A 1x 1,0x5,5x100; 1x 1,2x7,0x125	
		350 PH 1x PH 1x80; 1x PH 2x100	

1267 A TORX® Fähnchenschlüssel

Hochwertiger Wera Fähnchenschlüssel für Innen TORX® Schrauben. Hohe Drehmomentübertragung bei kleinen Schrauben. Besonders zum Auswechseln von Wendeschneidplatten geeignet.

Die BlackLaser-Oberflächenbehandlung sorgt für hervorragenden Oberflächenschutz, auch vor Korrosion, und lange Lebensdauer. Mehrkomponentig für besonders guten Griff.

- TORX® Fähnchenschlüssel für Innen TORX® Schrauben
- Mehrkomponentiger Griff
- Rundklinge mit BlackLaser-Vergütung für hervorragenden Oberflächenschutz und lange Lebensdauer
- Mit hohem Korrosionsschutz
- Hohe Drehmomentübertragung bei kleinen Schrauben

1267 A TORX® Fähnchenschlüssel



Code	EAN							
	4013288		mm	mm	mm			
05026350001	093516	TX 6	33	62,0	3,0	1 19/64"		10
05026351001	093523	TX 7	33	62,0	3,0	1 19/64"		10
05026352001	093530	TX 8	40	69,0	3,0	1 37/64"		10
05026353001	093547	TX 9	40	69,0	3,0	1 37/64"		10
05026354001	093554	TX 10	40	69,0	3,0	1 37/64"		10

1267 A TORX PLUS® Fähnchenschlüssel



Code	EAN							
	4013288		mm	mm	mm			
05026360001	093561	6 IP	33	62,0	3,0	1 19/64"		10
05026361001	093578	7 IP	33	62,0	3,0	1 19/64"		10
05026363001	093608	9 IP	40	69,0	3,0	1 37/64"		10

1267 B TORX® Kombinations-Fähnchenschlüssel

Hochwertiger Wera Fähnchenschlüssel mit Kombinationsprofil für Innen-TORX- und Innensechskantschrauben. Hohe Drehmomentübertragung bei kleinen Schrauben. Besonders zum Auswechseln von Wendeschneidplatten geeignet. Die BlackLaser-Oberflächenbehandlung sorgt für hervorragenden Oberflächenschutz, auch vor Korrosion, und lange Lebensdauer. Mehrkomponentig für besonders guten Griff.

1267 B TORX® Kombinations-Fähnchenschlüssel



Code	EAN							
	4013288		mm	mm	mm			
05026372001	093639	TX 15	3,5	47	86,0	1 27/32"		10
05026373001	093707	TX 15	4	47	86,0	1 27/32"		10
05026374001	093646	TX 20	4	47	86,0	1 27/32"		10

1267 B TORX PLUS® Kombinations-Fähnchenschlüssel



Code	EAN							
	4013288		mm	mm	mm			
05026382001	093677	15 IP	3,5	47	86,0	1 27/32"		10

9500 Magnet SB

Magnetisiergerät. Einfach das Werkzeug an der positiven Seite des Wera Magnetisiergerätes entlang ziehen und schon hält das Werkzeug die Schraube sicher an der Klinge.

Zum Entmagnetisieren das Werkzeug an der negativen Seite entlang führen.

- Zum Magnetisieren und Entmagnetisieren von Werkzeugspitzen
- Zum Magnetisieren die Werkzeugspitze an der positiven Seite entlang führen
- Zum Entmagnetisieren die Werkzeugspitze an der negativen Seite entlang führen

9500 Magnet SB



Code	EAN							
	4013288	mm						
05033404001	219589	48,0						1

1427 Vorstecher



	EAN	□	□	□					
Code	4013288	mm	mm						
05027405001	019998	105	92	4 3/16"					5

1428 Aufreiber



	EAN	□	□	□					
Code		mm	mm						
05027455001	020000	107	92	4 9/32"					5

Rack für Kraftform Micro Schraubendreher



		□	□						
		mm	mm						
05134002001	100047	190,0	80						1

Rack für Kraftform Schraubendreher



	EAN	□	□						
Code	4013288	mm	mm						
05134001001	100030	190,0	50,0						1

1440/1442 Schraubkrallen Set

Wera Schraubkrallenset: Aufsteckwerkzeug mit Festhaltefunktion für Schrauben. Hält alle Schraubprofile sicher auf dem Werkzeug.

Schraubkralle kann während der Verschraubung auf der Klinge nach oben geschoben werden. So stört die Kralle auch bei tiefer gelegenen Schraub-situationen nicht.

- Schraubkrallen Set
- Aufsteckwerkzeug mit Festhaltefunktion für Schrauben
- Hält alle Schraubenprofile und -größen sicher auf dem Werkzeug
- Aus stabilem Elastomer-Kunststoff

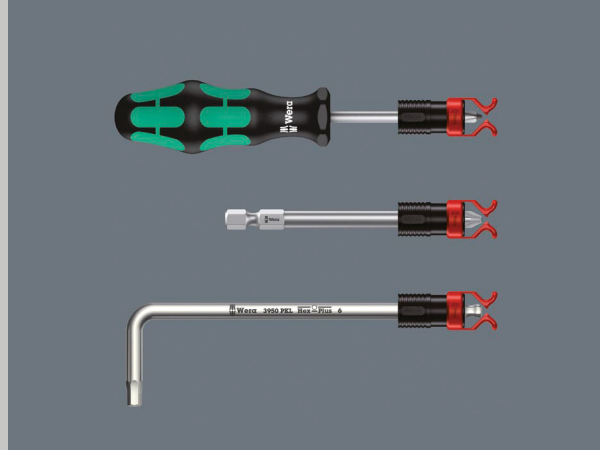

1440/1442 Schraubkrallen Set



Code	EAN		
05073680001	4013288		1
	140340		
		1440	
		1x 4,5-6,0x41,0	
		1442	
		1x 6,0-8,5x41,0	

1441 SB Schraubkralle für Schraubendreherklingen, lange Bits und Winkelschlüssel mit Festhaltefunktion für Schrauben



Code	EAN	∅	□						
05073681001	140357	mm	mm						1
		4,5-6,0	41,0						

Bicycle Set 13

2-teiliges Reifenheber-Set zum mobilen oder stationären Einsatz. Die beiden Reifenheber sind aus glasfaserverstärktem Kunststoff produziert: Reifenheber 9502 mit Bitaufnahme, die auch zur Fixierung des französischen Ventils geeignet ist, und Reifenheber 9503 mit Ventilausdreher.

Mit den glasfaserverstärkten Reifenhebern aus Kunststoff lassen sich die Reifen sicher von der Felge hebeln, ohne die Felge zu beschädigen.

- 2 Reifenheber (9502+9503) aus glasfaserverstärktem Kunststoff
- Reifen sicher von der Felge hebeln, ohne die Felge zu beschädigen
- Die 1/4" Sechskantaufnahme im Reifenheber 9502 erlaubt die Fixierung französischer Ventile und den Einsatz eines 1/4" Bits
- Reifenheber 9503 mit Ventilausdreher und Entlüfter

Bicycle Set 13



Code	EAN		
	4013288		
05004184001	220585	9502 1x 105,0	5
		9503 1x 105,0	

Bicycle Set 15

Das ultrakompakte und leichte Fahrradwerkzeug mit zwei 4-fach Bits und drei Reifenhebern. Mit nur einem Bit werden vier verschiedene Schraubprofile betätigt. Deutliche Gewichteinsparung von über 50 %. Durch die enorme Platzeinsparung ist das Bicycle Set 15 sehr gut für mobile Einsätze geeignet. Die Funktionsfähigkeit der großen Profile wird durch die einfedernden kleinen Abtriebe ermöglicht.

Der Bit hat einen 1/4" Sechskant-Antrieb (Wera Anschluss-Reihe 1) und ist somit auch mit z. B. Bit-Ratschen und Bits-Handhaltern mit Rapidaptor einsetzbar. Der Reifenheber 9504 hat eine 1/4" Aufnahme für den Einsatz eines 1/4" Bits. Wenn beide Reifenheber 9504 übereinander gesteckt sind, kann ein 4-in-1 Bit eingesetzt werden und man erhält ein Schraubwerkzeug.

Der Reifenheber 9505 ist gleichzeitig Ventilausdreher und Entlüfter. Reifenheber und 4-in-1 Bits können zusammengesteckt werden; so ist alles kompakt und unverlierbar zusammen.

Bicycle Set 15



Code	EAN		
	4013288		
05004182001	222190	9504 2x 105,0	1
		9505 1x 105,0	
		9506 1x 3,0; 4,0; 5,0; 6,0x37	
		9507 1x 2,5; 5,0; 6,0; TX 25x37	

Kraftform Micro - Der Elektrikerschraubendreher

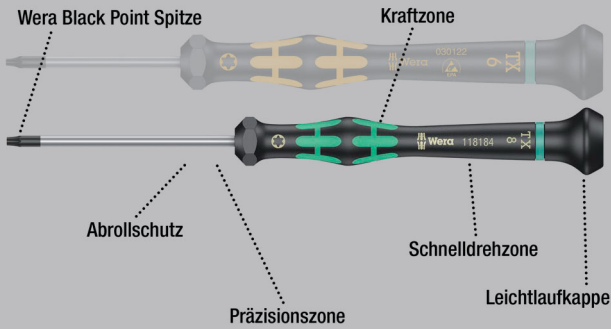

Hochwertiger Wera Micro Schraubendreher für feinmechanische Verschraubungen. Durch Abstützen der Hand auf der Drehkappe und durch die Schnelldrehzone unterhalb der Drehkappe ist blitzschnelles Zwirbeln möglich. Zeitintensives Umgreifen entfällt. Kraftzone mit integrierten Weichzonen sorgt für die Übertragung hoher Löse- und Anzugsmomente. Präzisionszone für den richtigen Drehwinkel bei Justierarbeiten.

Die Wera Black Point-Spitze bietet Passgenauigkeit und optimierten Korrosionsschutz. Take it easy Werkzeugfinder mit Farbkennzeichnung nach Profilen und Größenstempelung – zum einfachen und schnellen Finden des benötigten Werkzeugs.

- Mehrkomponentiger Kraftform Micro Griff für schnelles und ergonomisches Verschrauben
- Mit Abrollschutz und drehbarer Kappe für schnelles Zwirbeln
- Die Wera Black Point-Spitze bietet Passgenauigkeit und optimierten Korrosionsschutz
- Mit Werkzeugfinder Take it easy: Farbkennzeichnung nach Profilen und Größenstempelung
- Z. B. für Elektriker, Optiker, Feinmechaniker, Juweliere oder EDV-Hardwaremonteure

2035 Elektriker-Schlitzschraubendreher

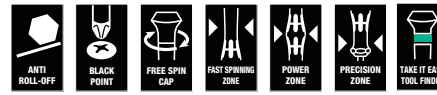

	EAN							
Code	4013288	mm	mm	mm	mm	mm	mm	
05117990001	108418	0,16	0,8	40	97	2,0	1/32"	10
05117991001	108425	0,18	1,0	40	97	2,0	0,04"	10
05117992001	108432	0,20	1,2	40	97	2,0	0,05"	10
05118002001	031877	0,23	1,5	40	97	2,0	1/16"	10
05118003001	108456	0,23	1,5	60	97	2,0	1/16"	10
05118000001	031860	0,25	1,2	40	97	2,0	0,05"	10
05117993001	108463	0,30	1,8	40	97	2,0	0,07"	10
05118004001	031884	0,30	1,8	60	97	2,0	0,07"	10
05118017001	151704	0,30	2,0	50	97	2,0	0,07"	10
05117997001	194824	0,35	2,5	40	97	2,5	0,07"	10
05118005001	108470	0,40	2,0	40	97	2,5	5/64"	10
05118006001	031891	0,40	2,0	60	97	2,5	5/64"	10
05118007001	108487	0,40	2,0	100	97	2,5	5/64"	10
05117994001	108494	0,40	2,5	50	97	2,5	3/32"	10
05118008001	031907	0,40	2,5	80	97	2,5	3/32"	10
05117995001	108517	0,50	3,0	50	97	3,0	1/8"	10
05118010001	031914	0,50	3,0	80	97	3,0	1/8"	10
05118012001	031921	0,60	3,5	80	97	4,0	9/64"	10
05118014001	031938	0,80	4,0	80	97	4,0	5/32"	10

2055 PZ Elektriker-Kreuzschlitzschraubendreher



	EAN						
Code	4013288		mm	mm	mm	mm	
05118030001	032195	PZ 0	60	97	3,0	2 3/8"	10
05118032001	032201	PZ 1	80	97	4,0	3 1/16"	10

2050 PH Elektroniker-Kreuzschlitzschraubendreher



	EAN	+	mm	mm	mm	mm		
Code	4013288		mm	mm	mm	mm		
05345290001 ¹⁾²⁾	164506	PH 000	40	97	1,5/2,5	1 9/16"		10
05118019001 ¹⁾²⁾	108562	PH 00	40	97	1,8/2,5	1 9/16"		10
05118020001 ¹⁾	031969	PH 00	60	97	2,5	2 3/8"		10
05118026001 ³⁾	194800	PH 0	40	97	3,0	1 9/16"		10
05118022001 ³⁾	031976	PH 0	60	97	3,0	2 3/8"		10
05118023001	108579	PH 1	60	97	4,0	2 3/8"		10
05118024001	031983	PH 1	80	97	4,0	3 1/8"		10

¹⁾Optimiert für japanische PH-Schrauben

²⁾Klinge abtriebsseitig auf einer Länge von 10 mm auf Nennmaß abgedreht

³⁾Größe 0 entsprechend JCS 0 (Japanese Camera Industrial Standard) modifiziert

2067 Elektroniker TORX® HF Schraubendreher mit Haltefunktion

- Mit Haltefunktion für TORX® Schrauben

2067 Elektroniker TORX® HF Schraubendreher mit Haltefunktion



	EAN	TORX	mm	mm	mm	mm		
Code	4013288		mm	mm	mm	mm		
05118180001	108623	TX 4	40	97	2,5	1 9/16"		5
05118181001	108630	TX 5	40	97	3,0	1 9/16"		5
05118182001	108647	TX 6	40	97	3,0	1 9/16"		5
05118183001	108654	TX 7	60	97	3,0	2 3/8"		5
05118184001	108661	TX 8	60	97	3,0	2 3/8"		5
05118185001	108678	TX 9	60	97	4,0	2 3/8"		5
05118186001	108685	TX 10	60	97	4,0	2 3/8"		5

2067 Elektroniker TORX® Schraubendreher



	EAN	TORX	mm	mm	mm	mm		
Code	4013288		mm	mm	mm	mm		
05118035001	108593	TX 1	40	97	2,0	1 9/16"		5
05118036001	108609	TX 2	40	97	2,0	1 9/16"		5
05118037001	108616	TX 3	40	97	2,0	1 9/16"		5
05118039001	040084	TX 4	40	97	2,5	1 9/16"		5
05118040001	032218	TX 5	40	97	3,0	1 9/16"		5
05118042001	032225	TX 6	40	97	3,0	1 9/16"		5

2067 Elektroniker TORX® B0 Schraubendreher



	EAN	TORX	mm	mm	mm	mm		
Code	4013288		mm	mm	mm	mm		
05118044001	032232	TX 7	60	97	3,0	1 9/16"		5
05118046001	032249	TX 8	60	97	3,0	2 3/8"		5
05118048001	032256	TX 9	60	97	4,0	2 3/8"		5
05118050001	032263	TX 10	60	97	4,0	2 3/8"		5
05118052001	032270	TX 15	60	97	4,0	2 3/8"		5
05118054001	032287	TX 20	60	97	4,0	2 3/8"		5

2067 Elektroniker IPR TORX PLUS® Schraubendreher



	EAN	TORX	mm	mm	mm	mm		
Code	4013288		mm	mm	mm	mm		
05030160001	178749	1 IPR	40	97	2,0	1 47/64"		5

Hex-Plus - Lässt Innensechskantschrauben länger leben

Zerstörung des Profils („Runddrehen“) wird verhindert

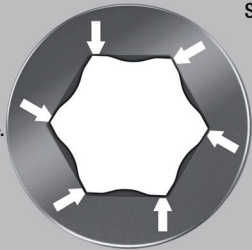

Überdurchschnittliche Standzeiten

- Kraftform Micro Schraubendreher für Innensechskantschrauben
- Hex-Plus lässt Innensechskantschrauben länger leben

2054 Elektroniker-Sechskantschraubendreher



Code	EAN	⊙	⊙	⌄	⌄	⊘	⌄	⊠
05118060001	032072	0,7		40	97	3,0	1 9/16"	5
05118062001	032089	0,9		40	97	3,0	1 9/16"	5
05118064001	032096	1,3		40	97	3,0	1 9/16"	5
05118066001	032102	1,5		60	97	3,0	2 3/8"	5
05118068001	032119	2		60	97	3,0	2 3/8"	5
05118070001	032126	2,5		60	97	4,0	2 3/8"	5
05118072001	032133	3,0		60	97	4,0	2 3/8"	5
05345284001	152206	-	0,028"	40	97	3,0	1 9/16"	5
05345285001	152213	-	0,035"	40	97	3,0	1 9/16"	5
05118074001	032140	-	0,05"	40	97	3,0	1 9/16"	5
05118076001	032157	-	1/16"	60	97	3,0	2 3/8"	5
05118078001	032164	-	5/64"	60	97	3,0	2 3/8"	5
05118080001	032171	-	3/32"	60	97	4,0	2 3/8"	5
05118082001	032188	-	7/64"	60	97	4,0	2 3/8"	5
05118075001	108807	-	1/8"	60	97	4,0	2 3/8"	5

2052 Elektroniker-Sechskant-Kugelkopfschraubendreher

- Mit Kugelkopf für sicheres Arbeiten auch in schwierigen Einbaulagen

2052 Elektroniker-Sechskant-Kugelkopfschraubendreher



Code	EAN	⊙	⊙	⌄	⌄	⊘	⌄	⊠
05118089001	108814	1,3		60	97	3,0	2 3/8"	5
05118090001	031990	1,5		60	97	3,0	2 3/8"	5
05118092001	032003	2,0		60	97	3,0	2 3/8"	5
05118094001	032010	2,5		60	97	4,0	2 3/8"	5
05118096001	032027	3,0		60	97	4,0	2 3/8"	5
05118098001	032034	-	1/16"	60	97	3,0	2 3/8"	5
05118100001	032041	-	5/64"	60	97	3,0	2 3/8"	5
05118102001	032058	-	3/32"	60	97	3,0	2 3/8"	5
05118106001	110954	-	7/64"	60	97	4,0	2 3/8"	5
05118103001	108821	-	1/8"	60	97	4,0	2 3/8"	5

2072 Kraftform Micro Schraubendreher für Microstix® Schrauben



Code	EAN	⊙	⌄	⌄	⊘	⌄	⊠
05118145001	194817	m	40	97	2,5	1 9/16"	5

2069 Elektroniker-Steckschlüssel

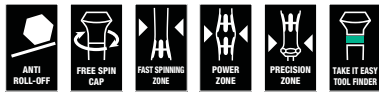

	EAN							
Code	4013288	mm		mm	mm	mm		
05118108001	108852	1,5		60	97	5,7	2 3/8"	5
05118109001	108869	1,8		60	97	5,7	2 3/8"	5
05118110001	032300	2,0		60	97	5,7	2 3/8"	5
05118112001	032317	2,5		60	97	5,7	2 3/8"	5
05118114001	032324	3,0		60	97	5,7	2 3/8"	5
05118116001	032331	3,2		60	97	5,7	2 3/8"	5
05118118001	032348	3,5		60	97	5,7	2 3/8"	5
05118120001	032355	4,0		60	97	5,7	2 3/8"	5
05118122001	032362	4,5		60	97	6,4	2 3/8"	5
05118124001	032379	5,0		60	97	7,0	2 3/8"	5
05118126001	032386	5,5		60	97	7,8	2 3/8"	5
05345281001	150189	6,0		60	97	8,5	2 3/8"	5
05118128001	032393	-	3/32"	60	97	5,7	2 3/8"	5
05118130001	032409	-	7/64"	60	97	5,7	2 3/8"	5
05118132001	032416	-	1/8"	60	97	5,7	2 3/8"	5
05118134001	032423	-	9/64"	60	97	5,7	2 3/8"	5
05118136001	032430	-	5/32"	60	97	5,7	2 3/8"	5
05118135001	110596	-	3/16"	60	97	6,6	2 3/8"	5
05118137001	112019	-	7/32"	60	97	7,8	2 3/8"	5
05345282001	150196	-	1/4"	60	97	9,0	2 3/8"	5

1429 Ausheber

- Ausheber zum Entfernen festsitzender Bauteile auf Leiterplatten nach dem Auslöten

1429 Ausheber

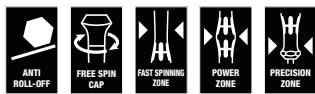

	EAN					
Code	4013288	mm	mm	mm	mm	
05027456001	112187	1,0	3,5	50	97	10

1013 Kraftform Micro Bits-Handhalter

Kraftform Micro Handhalter mit ergonomischem Kraftform-Griff für angenehmes und ermüdungsarmes Arbeiten. Abrollschutz verhindert lästiges Wegrollen am Arbeitsplatz.

Geeignet für die Aufnahme von Bits mit 4 mm Halfmoon-Antrieb und Bits mit 4 mm HIOS-Antrieb.

Ideal für den Einsatz an Smartphones, Mobiltelefonen, Kameras, Elektronikgeräten, in Dentallaboratorien und Zahnarztpraxen.

- Kraftform Micro Bits-Handhalter
- Mehrkomponentiger Kraftform Micro Griff mit Abrollschutz und drehbarer Kappe
- Geeignet für die Aufnahme von Bits mit 4 mm Halfmoon-Antrieb und Bits mit 4 mm HIOS-Antrieb
- Einsatz z. B. an Smartphones, Mobiltelefonen, Kameras und Elektronikgeräten

1013 Kraftform Micro Bits-Handhalter

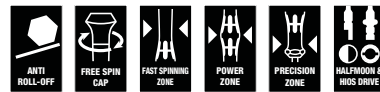

	EAN				
Code	4013288	mm	mm		
05051276001	183699	23	97	1"	1

Kraftform Micro Big Pack 1 Elektroniker-Schraubendrehersatz

Wera Micro Schraubendreher im Set für feinmechanische Verschraubungen.

Durch Abstützen der Hand auf der Drehkappe und durch die Schnelldrehzone unterhalb der Drehkappe ist blitzschnelles Zwirbeln möglich. Zeitintensives Umgreifen entfällt.

Aufbewahrung und Transport in robuster Tasche, so ist das Werkzeug immer zur Hand.

Mit Werkzeugfinder Take it easy: Farbkennzeichnung nach Profilen und Größenstempelung.

- 25-teiliger Kraftform Micro Schraubendrehersatz in robuster und kompakter Rolltasche
- Mehrkomponentiger Kraftform Micro Griff für schnelles und ergonomisches Arbeiten
- Werkzeuge mit Abrollschutz und drehbarer Kappe für schnelles Zwirbeln
- Die Wera Black Point-Spitze bietet Passgenauigkeit und optimierten Korrosionsschutz
- Mit Werkzeugfinder Take it easy: Farbkennzeichnung nach Profilen und Größenstempelung
- Geeignet z.B für Elektroniker, Optiker, Feinmechaniker, Juweliere oder EDV-Hardwaremonteure

Kraftform Micro Big Pack 1 Elektroniker-Schraubendrehersatz



Code	EAN		
	4013288		
05134000001	209580		1
			2050 PH Micro 1x PH 000x40 ^{1) 2)} ; 1x PH 00x40 ^{1) 2)} ; 1x PH 0x40 ³⁾
			2067 TORX® 1x TX 5x40; 1x TX 6x40
			2067 TORX® HF 1x TX 5x40; 1x TX 6x40; 1x TX 7x60; 1x TX 8x60; 1x TX 10x60
			2067 TORX PLUS® IPR Micro 1x 1 IPRx40
			2054 Micro 1x 0,9x40; 1x 1,3x40; 1x 1,5x60; 1x 2x60
			2035 Micro 1x 0,23x1,5x40; 1x 0,30x1,8x60; 1x 0,35x2,5x40; 1x 0,40x2,0x60; 1x 0,50x3,0x80
			2069 Micro 1x 4,0x60; 1x 5,5x60
			2072 1x mx40
			1429 1x 1,0x3,5x50
			K240 1x 50,0x240,0

¹⁾Optimiert für japanische PH-Schrauben

²⁾Klinge abtriebsseitig auf einer Länge von 10 mm auf Nennmaß abgedreht

³⁾Größe 0 entsprechend JCIS 0 (Japanese Camera Industrial Standard) modifiziert

Kraftform Micro 12 Universal 1 Elektroniker-Schraubendrehersatz

- Kraftform Micro Schraubendrehersatz in robuster Tasche

Kraftform Micro 12 Universal 1 Elektroniker-Schraubendrehersatz



Code	EAN		
05073675001	165695		1
		⊕ 2050 PH Micro 1x PH 00x60 ¹⁾ ; 1x PH 0x60 ²⁾	
		⊛ 2067 TORX® HF 1x TX 5x40; 1x TX 6x40	
		⊖ 2035 Micro 1x 0,23x1,5x40; 1x 0,30x1,8x60; 1x 0,40x2,0x60; 1x 0,40x2,5x80; 1x 0,50x3,0x80	
		○ 2054 Micro 1x 0,9x40; 1x 1,5x60; 1x 2x60	

¹⁾Optimiert für japanische PH-Schrauben

²⁾Größe 0 entsprechend JCS 0 (Japanese Camera Industrial Standard) modifiziert

Kraftform Micro 12 Electronics 1 Elektroniker-Schraubendrehersatz

- Kraftform Micro Schraubendreher für Schlitz-, Phillips-, TORX® B0-, Hex-, IPR- und Microstix® Schrauben plus Ausheber.

Kraftform Micro 12 Electronics 1 Elektroniker-Schraubendrehersatz



Code	EAN		
05073677001	194831		1
		⊕ 2050 PH Micro 1x PH 000x40 ^{1) 2)} ; 1x PH 00x40 ^{1) 2)} ; 1x PH 0x40 ³⁾	
		⊛ 2067 TORX® B0 Micro 1x TX 8x60; 1x TX 10x60	
		⊛ 2067 TORX PLUS® IPR Micro 1x 1 IPRx40	
		⊖ 2035 Micro 1x 0,23x1,5x40; 1x 0,35x2,5x40	
		● 2069 Micro 1x 2,5x60; 1x 3,0x60	
		⊕ 2072 1x mx40	
		● 1429 1x 1,0x3,5x50	

¹⁾Optimiert für japanische PH-Schrauben

²⁾Klinge abtriebsseitig auf einer Länge von 10 mm auf Nennmaß abgedreht

³⁾Größe 0 entsprechend JCS 0 (Japanese Camera Industrial Standard) modifiziert

Kraftform Kompakt Micro 11 Electronics 1

Kraftform Kompakt Micro-Set für feinmechanische Anwendungen. Geeignet für die Aufnahme von Bits mit 4 mm Halbmoon-Antrieb (Wera Reihe 9) und Bits mit 4 mm HIOS-Antrieb (Wera Reihe 21). Griff-/Wechselklingen-System für blitzschnellen Klingenaustausch.

Kraftform Micro Griff mit drehbarer Kappe und Schnelldrehzone für blitzschnelles Zwirbeln. Kein zeitintensives Umgreifen mehr nötig. Kraftzone mit integrierten Weichzonen zur Übertragung hoher Löse- und Anzugsmomente. Präzisionszone direkt über der Klinge für den richtigen Drehwinkel bei Justierarbeiten.

Mit 10 Bits für hand- und maschinenbetätigte Verschraubungen. Blitzschnelle Bit-Fixierung: Bit einfach in die Aufnahme schieben, selbsttätige Verriegelung, sicherer Sitz. Zum Bitwechsel Hülse einfach nach vorne schieben und Bit entnehmen. Freilaufende Betätigungshülse zur einfachen Führung des Werkzeugs während des Schraubvorgangs.

Kraftform Kompakt Micro 11 Electronics 1

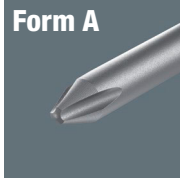

Code	EAN		
05073676001	4013288 194848		1
		1013 Kraftform Micro 1x 97	
		851/9 C 1x PH 000x44 ¹⁾ ; 1x PH 00x44 ¹⁾ ; 1x PH 0x44 ²⁾	
		867/9 C TORX® 1x TX 8x44	
		867/9 C TORX PLUS® 1x 3 IPx44	
		867/9 IPR TORX® PLUS 1x 1 IPRx44	
		800/9 C 1x 0,35x2,5x44	
		872/9 1x mx44 ³⁾	
		869/9 1x 2,5x44,0; 1x 3,0x44,0	

¹⁾Optimiert für japanische PH-Schrauben

²⁾Größe 0 entsprechend JCIS 0 (Japanese Camera Industrial Standard) modifiziert

³⁾Form A

Kraftform Kompakt Micro 11 Universal 1



Code	EAN		
05135938001	4013288 178343		1
		1013 Kraftform Micro 1x 97	
		851/9 C 1x PH 00x44 ¹⁾ ; 1x PH 0x44 ²⁾ ; 1x PH 1x44 ¹⁾	
		840/9 C 1x 1,5x44; 1x 2,0x44	
		800/9 C 1x 0,23x1,5x44; 1x 0,40x2,0x44; 1x 0,50x3,0x44	
		867/9 C TORX® 1x TX 5x44; 1x TX 6x44	

¹⁾Optimiert für japanische PH-Schrauben

²⁾Größe 0 entsprechend JCIS 0 (Japanese Camera Industrial Standard) modifiziert

2035/6 A Elektroniker-Schraubendrehersatz + Rack

- Mit praktischem Rack aus Kunststoff

2035/6 A Elektroniker-Schraubendrehersatz + Rack



Code	EAN		
05118150001	4013288 031945		1
		2050 PH Micro 1x PH 00x60 ¹⁾ ; 1x PH 0x60 ²⁾	
		2035 Micro 1x 0,30x1,8x60; 1x 0,40x2,0x60; 1x 0,40x2,5x80; 1x 0,50x3,0x80	

¹⁾Optimiert für japanische PH-Schrauben

²⁾Größe 0 entsprechend JCIS 0 (Japanese Camera Industrial Standard) modifiziert

2035/6 B Elektroniker-Schraubendrehersatz + Rack

- Mit praktischem Rack aus Kunststoff

2035/6 B Elektroniker-Schraubendrehersatz + Rack



Code	EAN		
05118152001	4013288 031952		1
		+	2050 PH Micro 1x PH 0x60 ¹⁾ ; 1x PH 1x80
		-	2035 Micro 1x 0,40x2,5x80; 1x 0,50x3,0x80; 1x 0,60x3,5x80; 1x 0,80x4,0x80

¹⁾Größe 0 entsprechend JICIS 0 (Japanese Camera Industrial Standard) modifiziert

2050/6 Elektroniker-Schraubendrehersatz + Rack

- Kraftform Micro Schraubendreher für Schlitz-, Kreuzschlitzschrauben Phillips-Recess, IPR- und Microstix® Schrauben
- Mit praktischem Rack aus Kunststoff

2050/6 Elektroniker-Schraubendrehersatz + Rack



Code	EAN		
05030181001	4013288 194794		1
		+	2050 PH Micro 1x PH 000x40 ^{1) 2)} ; 1x PH 00x40 ^{1) 2)} ; 1x PH 0x40 ³⁾
		+	2067 TORX PLUS® IPR Micro 1x 1 IPRx40
		+	2072 1x mx40
		-	2035 Micro 1x 0,35x2,5x40

¹⁾Optimiert für japanische PH-Schrauben

²⁾Klinge abtriebsseitig auf einer Länge von 10 mm auf Nennmaß abgedreht

³⁾Größe 0 entsprechend JICIS 0 (Japanese Camera Industrial Standard) modifiziert

2052/6 Elektroniker-Schraubendrehersatz + Rack

- Kraftform Micro Schraubendreher mit Kugelkopf für Innensechskantschrauben

2052/6 Elektroniker-Schraubendrehersatz + Rack



Code	EAN		
05118156001	4013288 032065		1
		○	2052 Micro 1x 1,5x60; 1x 2,0x60; 1x 2,5x60; 1x 3,0x60
		○	2054 Micro 1x 0,9x40; 1x 1,3x40

2067/6 Elektroniker TORX® B0 Schraubendrehersatz + Rack

- Kraftform Micro Schraubendrehersatz für Innen TORX® Schrauben mit Sicherungsstift

2067/6 Elektroniker TORX® B0 Schraubendrehersatz + Rack

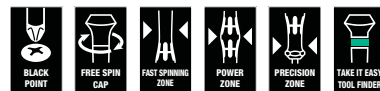

Code	EAN		
05118154001	4013288 032294		1
		+	2067 TORX® B0 Micro 1x TX 7x60; 1x TX 8x60; 1x TX 9x60; 1x TX 10x60; 1x TX 15x60; 1x TX 20x60

2069/6 Elektroniker-Schraubendrehersatz + Rack

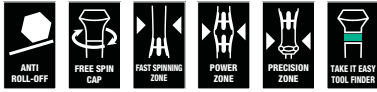

	Code	EAN		
	05118158001	4013288		1
			2069 Micro 1x 2,0x60; 1x 2,5x60; 1x 3,0x60; 1x 3,5x60; 1x 4,0x60; 1x 5,0x60	

Serie 400 Quergriff

Quergriff-Schraubendreher: Die ideale Griffform ermöglicht die Übertragung besonders hoher Anzieh- und Lösemomente. Die ergonomische Form des Griffs füllt den Handballen gut aus, die Finger liegen sicher in den weich gerundeten Griffmulden. Die ganze Hand findet Kontakt zum Griff und Reibungsverluste zwischen Hand und Griff werden vermieden. Spezielle Oberflächenvergoldung für hohen Korrosionsschutz und optimale Passgenauigkeit in der Schraube.

- Quergriff-Schraubendreher zur Übertragung besonders großer Anzieh- und Lösemomente
- Ergonomischer 2-Komponenten Griff mit Fingergriffmulden und angenehmer Haptik für sehr hohe Kraftübertragung und ermüdungsfreies Arbeiten
- Mit Werkzeugfinder Take it easy: Farbkennezeichnung nach Profilen und Größenstempelung
- Mit zusätzlichem kurzen Schenkel zur Übertragung extrem hoher Drehmomente durch die Hebelwirkung des langen Schenkels

454 Quergriff-Sechskantschraubendreher Hex-Plus



	EAN							
Code	4013288	mm	mm	mm	mm	mm	mm	
05023330001	207753	2	100	12	32	65	4"	5
05023332001	207814	2,5	100	12	32	65	4"	5

454 HF Quergriff-Sechskantschraubendreher Hex-Plus mit Haltefunktion



	EAN						
Code	4013288	mm	mm	mm	mm	mm	
05023334001	207838	3	100	15	38	77	5
05023338001	207883	4	100	15	38	77	5
05023339001	207876	4	150	15	38	77	5
05023340001	207890	4	200	15	38	77	5
05023342001	207913	5	100	20	49	99	5
05023343001	207920	5	150	20	49	99	5
05023344001	207937	5	200	20	49	99	5
05023346001	207951	6	100	20	49	99	5
05023347001	207968	6	150	20	49	99	5
05023348001	207975	6	200	20	49	99	5
05023350001	208002	7	200	20	49	99	5
05023351001	208019	8	100	20	49	99	5
05023352001	208026	8	150	20	49	99	5
05023353001	208033	8	200	20	49	99	5
05023354001	208057	10	100	20	49	99	5
05023355001	208064	10	200	20	49	99	5

454 Imperial Quergriff-Sechskantschraubendreher Hex-Plus, zöllig



	EAN						
Code	4013288	mm	mm	mm	mm	mm	
05023356001	214133	5/64"	150	12	32	65	5
05023357001	208071	3/32"	150	12	32	65	5
05023358001	208088	7/64"	150	12	32	65	5

454 HF Quergriff-Sechskantschraubendreher Hex-Plus mit Haltefunktion, zöllig

- Mit Haltefunktion am langen Schenkel zum sicheren Halten der Schraube auf dem Werkzeug

454 HF Quergriff-Sechskantschraubendreher Hex-Plus mit Haltefunktion, zöllig

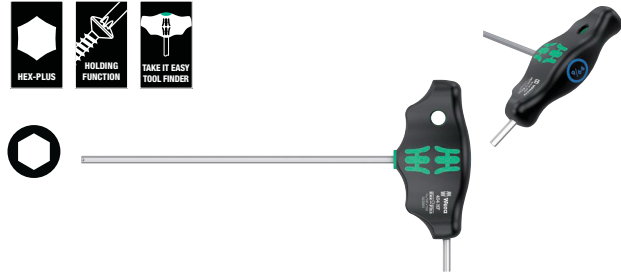

Code	EAN	Ø	mm	mm	mm	mm	mm	
05023359001	208095	1/8"	150	15	38	77		5
05023360001	208101	9/64"	150	15	38	77		5
05023361001	208118	5/32"	150	15	38	77		5
05023362001	208125	3/16"	150	20	49	99		5
05023363001	208132	7/32"	150	20	49	99		5
05023364001	208149	1/4"	150	15	49	99		5
05023365001	208156	5/16"	150	20	49	99		5
05023366001	208163	3/8"	150	20	49	99		5

467 TORX® HF Quergriff-Schraubendreher mit Haltefunktion

- Mit Haltefunktion am langen Schenkel zum sicheren Halten der Schraube auf dem Werkzeug

467 TORX® HF Quergriff-Schraubendreher mit Haltefunktion

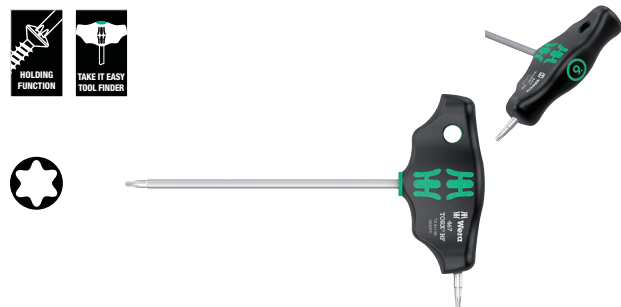

Code	EAN	Ø	mm	mm	mm	mm	mm	
05023367001	208217	TX 6	100	12	32	65	3,0	5
05023368001	208224	TX 7	100	12	32	65	3,0	5
05023369001	208231	TX 8	100	12	32	65	3,5	5
05023370001	208248	TX 9	100	12	32	65	3,5	5
05023371001	208255	TX 10	100	12	32	65	4,0	5
05023372001	208262	TX 15	100	15	38	77	4,0	5
05023373001	208279	TX 20	100	15	38	77	4,5	5
05023374001	208286	TX 20	200	15	38	77	4,5	5
05023375001	208293	TX 25	100	15	38	77	5,0	5
05023376001	208309	TX 25	200	15	38	77	5,0	5
05023377001	208316	TX 27	200	20	49	99	6,0	5
05023378001	208323	TX 30	200	20	49	99	6,0	5
05023379001	208330	TX 40	200	20	49	99	8,0	5
05023380001	208347	TX 45	200	20	49	99	9,0	5

495 Quergriff-Steckschlüsselschraubendreher

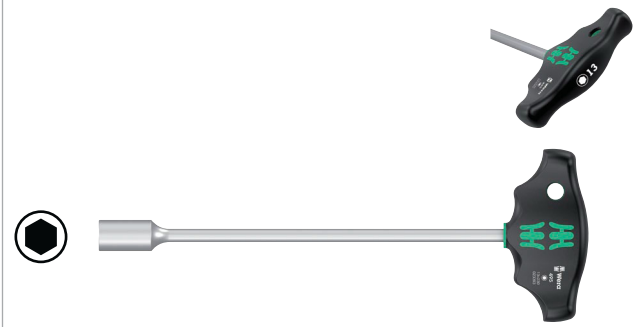

Code	EAN	Ø	mm	mm	mm	mm	mm	
05023381001	208354	5	230	38	77	9"		5
05023382001	208361	5,5	230	38	77	9"		5
05023383001	208378	6	230	38	77	9"		5
05023384001	208385	7	230	49	99	9"		5
05023385001	208392	8	230	49	99	9"		5
05023386001	208408	9	230	49	99	9"		5
05023387001	208415	10	230	49	99	9"		5
05023389001	208439	11	230	49	99	9"		5
05023391001	208477	12	230	49	99	9"		5
05023393001	208491	13	230	49	99	9"		5

Rapidaptor - Das kompakte Funktionswunder

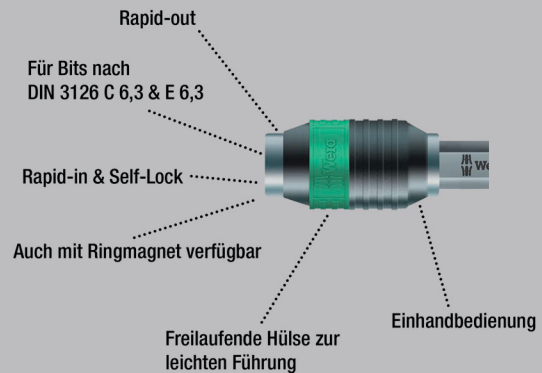

Quergriff-Schraubendreher: Die ideale Griffform ermöglicht die Übertragung besonders hoher Anzieh- und Lösemomente. Die ergonomische Form des Griffs füllt den Handballen gut aus, die Finger liegen sicher in den weich gerundeten Griffmulden.

Die ganze Hand findet Kontakt zum Griff und Reibungsverluste zwischen Hand und Griff werden vermieden. Bithalter für Bits mit 1/4" Außensechskantantrieb nach DIN ISO 1173-C 6,3 und E 6,3. Mit Rapidaptor-Technologie für blitzschnelles Wechseln der Bits.

- Quergriff-Schraubendreher zur Übertragung besonders großer Anzieh- und Lösemomente
- Ergonomischer 2-Komponenten Griff mit Fingergriffmulden und angenehmer Haptik für sehr hohe Kraftübertragung und ermüdungsfreies Arbeiten
- Mit Rapidaptor-Technologie für blitzschnelles Wechseln der Bits
- Bithalter in magnetischer Ausführung zum leichteren Ansetzen der Schrauben
- Für Bits mit 1/4" Außensechskantantrieb nach DIN ISO 1173-C 6,3 und E 6,3

416 R Quergriff-Bits-Handhalter mit Rapidaptor Schnellwechselfutter



Code	EAN	Hex	mm	mm	mm	mm	mm	mm
05023404001	214157	1/4"	45	44	99	1 25/32"		2

416 RA Quergriff-Bits-Handhalter mit Ratschenfunktion und Rapidaptor Schnellwechselfutter

Die integrierte Ratsche mit Feinverzahnung (80 Zähne/Rückholwinkel 4,5°) vereinfacht und beschleunigt das Schrauben ohne mühsames Neuansetzen. Die vollständig in den Griff eingebettete Knarrenmechanik sorgt für sehr handliches und angenehmes Arbeiten.

Mit Umschalthebel für bequemen Rechts/Links Richtungswechsel in Einhand-Bedienung. Die ergonomische Form des Griffs füllt den Handballen gut aus, die Finger liegen sicher in den weich gerundeten Griffmulden.

Die ganze Hand findet Kontakt zum Griff, Reibungsverluste zwischen Hand und Griff werden vermieden. Bithalter für Bits mit 1/4" Außensechskantantrieb nach DIN ISO 1173-C 6,3 und E 6,3. Mit Rapidaptor-Technologie für blitzschnelles Wechseln der Bits.

- Die integrierte Ratsche mit Feinverzahnung sorgt für schnelles und sicheres Arbeiten
- Umschalthebel für bequemen Rechts/Links Richtungswechsel
- Handliches Arbeiten dank vollständig im Griff eingebetteter Knarrenmechanik
- Ergonomischer 2-Komponenten Griff mit Fingergriffmulden und angenehmer Haptik für sehr hohe Kraftübertragung und ermüdungsfreies Arbeiten
- Schnelldrehhülse für sehr hohe Arbeitsgeschwindigkeit
- Rapidaptor-Bithalter mit Schnelldrehhülse für blitzschnellen Bitwechsel und hohe Arbeitsgeschwindigkeit
- Für Bits mit 1/4" Außensechskantantrieb nach DIN ISO 1173-C 6,3 und E 6,3

416 RA Quergriff-Bits-Handhalter mit Ratschenfunktion und Rapidaptor Schnellwechselfutter



Code	EAN	Hex	mm	mm	mm	mm	mm	mm
05023461001	222824	1/4"	45	44	99	1 25/32"		2

411 A RA Quergriff-Adapterschraubendreher mit Ratschenfunktion, 1/4"

Die integrierte Ratsche mit Feinverzahnung (80 Zähne/Rückholwinkel 4,5°) vereinfacht und beschleunigt das Schrauben ohne mühsames Neuansetzen. Die vollständig in den Griff eingebettete Knarrenmechanik sorgt für sehr handliches und angenehmes Arbeiten. Mit Umschalthebel für bequemen Rechts/Links Richtungswechsel in Einhand-Bedienung.

Die ergonomische Form des Griffs füllt den Handballen gut aus, die Finger liegen sicher in den weich gerundeten Griffmulden. Die ganze Hand findet Kontakt zum Griff, Reibungsverluste zwischen Hand und Griff werden vermieden. 1/4" Nuss-Aufnahme mit sicherer Verriegelung.

- Die integrierte Ratsche mit Feinverzahnung sorgt für schnelles und sicheres Arbeiten
- Umschalthebel für bequemen Rechts/Links Richtungswechsel
- Handliches Arbeiten dank vollständig im Griff eingebetteter Knarrenmechanik
- Ergonomischer 2-Komponenten Griff mit Fingergriffmulden und angenehmer Haptik für sehr hohe Kraftübertragung und ermüdungsfreies Arbeiten
- Schnelldrehhülse für sehr hohe Arbeitsgeschwindigkeit
- 1/4" Nuss-Aufnahme mit sicherer Kugelverriegelung

411 A RA Quergriff-Adapterschraubendreher mit Ratschenfunktion, 1/4"



Code	EAN	Hex	mm	mm	mm	mm	mm	mm
05023460001	222817	1/4"	45	44	99	1 25/32"		2

454/7 HF Set 1 Schraubendrehersatz Quergriff-Schraubendreher Hex-Plus mit Haltefunktion

- Mit Haltefunktion am langen Schenkel zum sicheren Halten der Schraube auf dem Werkzeug

454/7 HF Set 1 Schraubendrehersatz Quergriff-Schraubendreher Hex-Plus mit Haltefunktion



Code	EAN		
05023450001	4013288 214829		1
		○ 454 1x 2,5x100	
		○ 454 HF 1x 3x100; 1x 4x100; 1x 5x150; 1x 6x150; 1x 8x200; 1x 10x200	
		Rack 2x 190,0x50,0	

454/7 HF Set 2 Schraubendrehersatz Quergriff-Schraubendreher Hex-Plus mit Haltefunktion

- Quergriff-Schraubendreher zur Übertragung besonders großer Anzieh- und Lösemomente
- Ergonomischer 2-Komponenten Griff mit Fingergriffmulden und angenehmer Haptik für sehr hohe Kraftübertragung und ermüdungsfreies Arbeiten
- Mit Werkzeugfinder Take it easy: Farbkenzeichnung nach Profilen und Größenstempelung
- Mit zusätzlichem kurzen Schenkel zur Übertragung extrem hoher Drehmomente durch die Hebelwirkung des langen Schenkels
- Mit Haltefunktion am langen Schenkel zum sicheren Halten der Schraube auf dem Werkzeug
- Inklusive Metall-Rack; das Rack kann aufgestellt oder in der Werkzeugwand aufgehängt werden

454/7 HF Set 2 Schraubendrehersatz Quergriff-Schraubendreher Hex-Plus mit Haltefunktion



Code	EAN		
05023453001	4013288 221742		1
		○ 454 1x 2,5x100	
		○ 454 HF 1x 3x100; 1x 4x100; 1x 5x150; 1x 6x150; 1x 8x200; 1x 10x200	
		9604 1x 214,0x78,0	

454/10 HF Set Imperial 1 Schraubendrehersatz Quergriff-Schraubendreher Hex-Plus mit Haltefunktion, zöllig

- Mit Haltefunktion am langen Schenkel zum sicheren Halten der Schraube auf dem Werkzeug

454/10 HF Set Imperial 1 Schraubendrehersatz Quergriff-Schraubendreher Hex-Plus mit Haltefunktion, zöllig

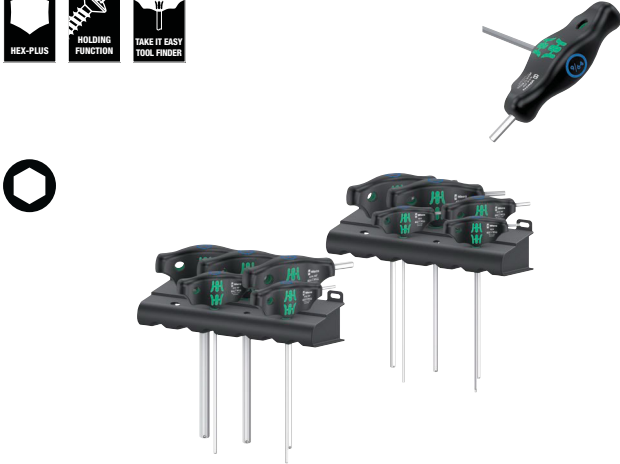

Code	EAN		
05023451001	4013288 214836		1
		○ 454 Imperial 1x 3/32"x150; 1x 7/64"x150	
		○ 454 Imperial HF 1x 1/8"x150; 1x 9/64"x150; 1x 5/32"x150; 1x 3/16"x150; 1x 7/32"x150; 1x 1/4"x150; 1x 5/16"x150; 1x 3/8"x150	
		Rack 2x 190,0x50,0	

454/10 HF Set Imperial 2 Schraubendrehersatz Quergriff-Schraubendreher Hex-Plus mit Haltefunktion, zöllig

Quergriff-Schraubendreher: Die ideale Griffform ermöglicht die Übertragung besonders hoher Anzieh- und Löse Momente. Die ergonomische Form des Griffs füllt den Handballen gut aus, die Finger liegen sicher in den weich gerundeten Griffmulden.

Die ganze Hand findet Kontakt zum Griff und Reibungsverluste zwischen Hand und Griff werden vermieden.

Mit Haltefunktion zum sicheren Halt der Innensechskant-Schraube auf dem Werkzeug. Spezielle Oberflächenvergütung für hohen Korrosionsschutz und optimale Passgenauigkeit in der Schraube. Inklusive Metallrack zur Aufbewahrung.

Das Rack kann auf die Werkbank gestellt oder in die Werkzeugwand gehängt werden.

- Inklusive Metall-Rack; das Rack kann aufgestellt oder in der Werkzeugwand aufgehängt werden

454/10 HF Set Imperial 2 Schraubendrehersatz Quergriff-Schraubendreher Hex-Plus mit Haltefunktion, zöllig



Code	EAN		
05023454001	4013288 221735		1
		○ 454 Imperial 1x 3/32"x150; 1x 7/64"x150	
		○ 454 Imperial HF 1x 1/8"x150; 1x 9/64"x150; 1x 5/32"x150; 1x 3/16"x150; 1x 7/32"x150; 1x 1/4"x150; 1x 5/16"x150; 1x 3/8"x150	
		9605 1x 214,0x78,0	

467/7 TORX® HF Set 1 Schraubendrehersatz Quergriff TORX® Schraubendreher mit Haltefunktion

- Mit Haltefunktion am langen Schenkel zum sicheren Halten der Schraube auf dem Werkzeug

467/7 TORX® HF Set 1 Schraubendrehersatz Quergriff TORX® Schraubendreher mit Haltefunktion



Code		EAN		
05023452001	214874	4013288		1
		♻️	467 TORX® HF 1x TX 10x100; 1x TX 15x100; 1x TX 20x100; 1x TX 25x100; 1x TX 30x200; 1x TX 40x200; 1x TX 45x200	
			Rack 2x 190,0x50,0	

467/7 TORX® HF Set 2 Schraubendrehersatz Quergriff TORX® Schraubendreher mit Haltefunktion

Quergriff-Schraubendreher: Die ideale Griffform ermöglicht die Übertragung besonders hoher Anzieh- und Lösemomente. Die ergonomische Form des Griffs füllt den Handballen gut aus, die Finger liegen sicher in den weich gerundeten Griffmulden.

Die ganze Hand findet Kontakt zum Griff und Reibungsverluste zwischen Hand und Griff werden vermieden. Mit Haltefunktion zum sicheren Halt der TORX® Schraube auf dem Werkzeug. Spezielle Oberflächenvergütung für hohen Korrosionsschutz und optimale Passgenauigkeit in der Schraube.

Inklusive Metallrack zur Aufbewahrung. Das Rack kann auf die Werkbank gestellt oder in die Werkzeugwand gehängt werden.

- Inklusive Metall-Rack; das Rack kann aufgestellt oder in der Werkzeugwand aufgehängt werden

467/7 TORX® HF Set 2 Schraubendrehersatz Quergriff TORX® Schraubendreher mit Haltefunktion



Code		EAN		
05023456001	221728	4013288		1
		♻️	467 TORX® HF 1x TX 10x100; 1x TX 15x100; 1x TX 20x100; 1x TX 25x100; 1x TX 30x200; 1x TX 40x200; 1x TX 45x200	
			9606 1x 214,0x78,0	

Bicycle Set 6

10-teiliges Quergriff-Schraubendreher Set für Anwendungen am Fahrrad: Die ideale Griffform ermöglicht die Übertragung besonders hoher Anzieh- und Lösemomente. Die ergonomische Form des Griffs füllt den Handballen gut aus, die Finger liegen sicher in den weich gerundeten Griffmulden. Die ganze Hand findet Kontakt zum Griff und Reibungsverluste zwischen Hand und Griff werden vermieden. Mit Haltefunktion am langen Schenkel zum sicheren Halt der TORX®- und Innensechskant-Schrauben (ab Größe 3) auf dem Werkzeug. Spezielle Oberflächenvergütung für hohen Korrosionsschutz und optimale Passgenauigkeit in der Schraube. Mit zusätzlichem kurzen Schenkel zur Übertragung extrem hoher Drehmomente durch die Hebelwirkung des langen Schenkels. Inklusive Metall-Rack zur übersichtlichen Aufbewahrung in der Werkstatt.

- Quergriff-Schraubendreher zur Übertragung besonders großer Anzieh- und Lösemomente
- Mit Haltefunktion am langen Schenkel zum sicheren Halten der Schraube auf dem Werkzeug
- Mit zusätzlichem kurzen Schenkel zur Übertragung extrem hoher Drehmomente durch die Hebelwirkung des langen Schenkels
- Mit Werkzeugfinder Take it easy: Farbkennzeichnung nach Profilen und Größenstempelung

Bicycle Set 6

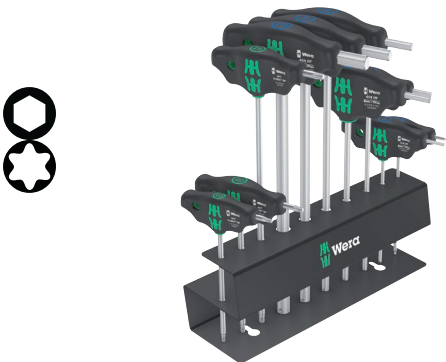

Code	EAN			
05004174001	4013288 220592			1
		○	454 1x 2,5x100	
		○	454 HF 1x 3x100; 1x 4x150; 1x 5x150; 1x 6x200; 1x 8x200; 1x 10x200	
		⊕	467 TORX® HF 1x TX 10x100; 1x TX 20x100; 1x TX 25x100	

9604 Metallrack für Quergriff Schraubendreher

Metallrack für Quergriff-Schraubendreher. Das Rack kann auf die Werkbank gestellt oder in die Werkzeugwand gehängt werden. Für bis zu 7 Wera Innensechskant-Quergriff-Schraubendreher.

- Metallrack für Quergriff-Schraubendreher

9604 Metallrack für Quergriff Schraubendreher



	EAN	←	→	↓					
Code	4013288	mm	mm	mm					
05136424001	223418	214,0	78,0						1

9605 Metallrack für Quergriff Schraubendreher

Metallrack für Quergriff-Schraubendreher. Das Rack kann auf die Werkbank gestellt oder in die Werkzeugwand gehängt werden. Für bis zu 10 Wera Innensechskant-Quergriff-Schraubendreher.

- Für bis zu 10 Innensechskant-Quergriff-Schraubendreher

9605 Metallrack für Quergriff Schraubendreher



	EAN	←	→	↓					
Code	4013288	mm	mm	mm					
05136425001	223425	214,0	78,0						1

9606 Metallrack für Quergriff Schraubendreher

Metallrack für Quergriff-Schraubendreher. Das Rack kann auf die Werkbank gestellt oder in die Werkzeugwand gehängt werden. Für bis zu 7 Wera TORX® Quergriff-Schraubendreher.

9606 Metallrack für Quergriff Schraubendreher



Code	EAN	mm	mm						
05136426001	223432	214,0	78,0						1

Serie ESD

Elektrostatik abgesicherter Micro Schraubendreher. Sicherer Schutz vor elektrostatischer Energie und damit verbundenen Schäden. Durch Abstützen der Hand auf der Drehkappe und durch die Schnelldrehzone unterhalb der Drehkappe ist blitzschnelles Zwirbeln möglich. Zeitintensives Umgreifen entfällt. Kraftzone mit integrierten Weichzonen sorgt für die Übertragung hoher Löse- und Anzugsmomente.

Präzisionszone für den richtigen Drehwinkel bei Justierarbeiten. Die Black Point-Spitze bietet Passgenauigkeit und optimierten Korrosionsschutz. Take it easy Werkzeugfinder mit Farbzeichnung nach Profilen und Größenstempelung g – zum einfachen und schnellen Finden des benötigten Werkzeugs.

- Elektrostatik sicheres Werkzeug durch Oberflächenwiderstand von $\leq 10^9$ Ohm
- Mehrkomponentiger Kraftform Micro Griff für schnelles und ergonomisches Verschrauben
- Die Wera Black Point-Spitze bietet Passgenauigkeit und optimierten Korrosionsschutz
- Mit Werkzeugfinder Take it easy: Farbzeichnung nach Profilen und Größenstempelung
- Mit Abrollschutz und drehbarer Kappe für schnelles Zwirbeln

1578 A ESD Kraftform Micro Schlitz-Schraubendreher



	EAN	mm	mm	mm	mm	mm	mm	
Code	4013288	mm	mm	mm	mm	mm	mm	
05030099001	215253	0,16	0,8	40	97	2,0	1/32"	5
05030101001	039040	0,23	1,5	40	97	2,0	1/16"	5
05030100001	039033	0,25	1,2	40	97	2,0	0,05"	5
05030102001	039057	0,30	1,8	60	97	2,0	0,07"	5
05030108001	194763	0,35	2,5	40	97	2,5	3/32"	5
05030103001	039064	0,40	2,0	60	97	2,5	5/64"	5
05030104001	039071	0,40	2,5	80	97	2,5	3/32"	5
05030105001	039088	0,50	3,0	80	97	3,0	1/8"	5
05030106001	039095	0,60	3,5	80	97	4,0	9/64"	5
05030107001	039101	0,80	4,0	80	97	4,0	5/32"	5

1550 PH ESD Kraftform Micro Kreuzschlitz-Schraubendreher



	EAN	+	mm	mm	mm	mm	
Code	4013288		mm	mm	mm	mm	
05030117001 ^{1) 2)}	194725	PH 000	40	97	1,5/2,5	1 9/16"	5
05030118001 ^{1) 2)}	194732	PH 00	40	97	1,8/2,5	1 9/16"	5
05030110001 ²⁾	039118	PH 00	60	97	1,8/2,5	2 3/8"	5
05030119001 ³⁾	194749	PH 0	40	97	3,0	1 9/16"	5
05030111001 ³⁾	039125	PH 0	60	97	3,0	2 3/8"	5
05030112001	039132	PH 1	80	97	4,0	3 1/8"	5

¹⁾Optimiert für japanische PH-Schrauben

²⁾Klinge abtriebsseitig auf einer Länge von 10 mm auf Nennmaß abgedreht

³⁾Größe 0 entsprechend JCS 0 (Japanese Camera Industrial Standard) modifiziert

1550 PH S ESD Kraftform Micro Schraubendreher

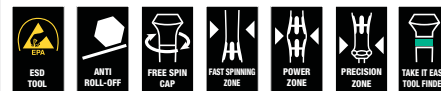

	EAN	+	mm	mm	mm	
Code	4013288		mm	mm	mm	
05030109001	215222	# 01	40	97	1 9/16"	5

1555 PZ ESD Kraftform Micro Kreuzschlitz-Schraubendreher



	EAN						
Code	4013288		mm	mm	mm		
05030115001	039149	PZ 0	60	97	3,0	2 3/8"	5
05030116001	039156	PZ 1	80	97	4,0	3 1/8"	5

TORX® Werkzeuge mit Haltefunktion

Anklemmkraft hält TORX® Schrauben fest.

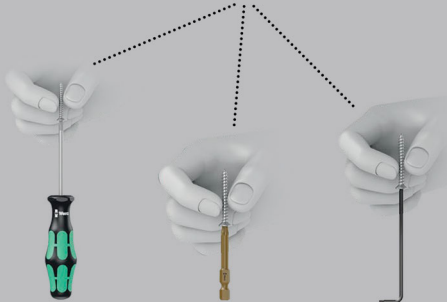

1567 TORX® HF ESD Kraftform Micro Schraubendreher mit Haltefunktion



	EAN						
Code	4013288		mm	mm	mm		
05030400001	183972	TX 4	40	97	2,5	1 9/16"	5
05030401001	183989	TX 5	40	97	3,0	1 9/16"	5
05030402001	183996	TX 6	40	97	3,0	1 9/16"	5
05030403001	184009	TX 7	60	97	3,0	2 3/8"	5
05030404001	184016	TX 8	60	97	3,0	2 3/8"	5
05030405001	184023	TX 9	60	97	4,0	2 3/8"	5
05030406001	184030	TX 10	60	97	4,0	2 3/8"	5

1567 TORX® ESD Kraftform Micro Schraubendreher



	EAN						
Code	4013288		mm	mm	mm		
05030158001	215239	TX 2	40	97	2,0	1 9/16"	5
05030159001	215246	TX 3	40	97	2,0	1 9/16"	5
05030120001	039163	TX 4	40	97	2,5	1 9/16"	5
05030121001	039170	TX 5	40	97	3,0	1 9/16"	5
05030122001	039187	TX 6	40	97	3,0	1 9/16"	5

1567 TORX® BO ESD Kraftform Micro Schraubendreher mit Bohrung im TORX® Profil



	EAN						
Code	4013288		mm	mm	mm		
05030113001	219473	TX 6 BO	60	97	3,0	2 3/8"	5
05030114001	219480	TX 8 BO	60	97	3,0	2 3/8"	5

1567 IPR TORX PLUS® ESD Schraubendreher



	EAN						
Code	4013288		mm	mm	mm		
05030135001	194756	1 IPR	40	97	2,0	1 9/16"	5

1572 ESD Kraftform Micro Schraubendreher für Microstix® Schrauben



	EAN						
Code	4013288		mm	mm	mm		
05030080001	181169	m	40	97	2,5	1 9/16"	5
05030081001	181176	00	40	97	2,5	1 9/16"	5
05030082001	181183	F	40	97	2,5	1 9/16"	5
05030083001	181190	0	40	97	2,5	1 9/16"	5
05030084001	181206	1	40	97	2,5	1 9/16"	5

1573 Pentalobe ESD Kraftform Micro Schraubendreher

- Kraftform Micro Schraubendreher für Pentalobe-Schrauben

1573 Pentalobe ESD Kraftform Micro Schraubendreher



	EAN						
Code	4013288		mm	mm	mm		
05030330001	219435	PL 1,1	40	97	2,0	1 9/16"	5
05030331001	219497	PL 1,4	40	97	2,0	1 9/16"	5

1569 ESD-Steckschlüssel



	EAN						
Code	4013288		mm	mm	mm		
05030410001	184047	1,5	60	97	5,7	2 3/8"	5
05030411001	184054	1,8	60	97	5,7	2 3/8"	5
05030412001	184061	2,0	60	97	5,7	2 3/8"	5
05030413001	184078	2,5	60	97	5,7	2 3/8"	5
05030414001	184085	3,0	60	97	5,7	2 3/8"	5
05030415001	184092	3,2	60	97	5,7	2 3/8"	5
05030416001	184108	3,5	60	97	5,7	2 3/8"	5
05030417001	184115	4,0	60	97	5,7	2 3/8"	5
05030418001	184122	4,5	60	97	6,4	2 3/8"	5
05030150001	093486	5,0	60	97	7,0	2 3/8"	5
05030151001	093493	5,5	60	97	7,8	2 3/8"	5

1529 ESD Ausheber

- Ausheber zum Entfernen festsitzender Bauteile auf Leiterplatten nach dem Auslöten

1529 ESD Ausheber



	EAN					
Code	4013288	mm	mm	mm	mm	
05027450001	219428	1,0	3,5	50	97	10

Kraftform Micro ESD Big Pack 1 Elektroniker-Schraubendrehersatz

Elektrostatisch abgesicherter 25-teiliger Wera Micro Schraubendrehersatz. Enthaltene Schraubprofile besonders geeignet für den Einsatz an Mobiltelefonen, Tablets und Laptops/Computern.

Sicherer Schutz vor elektrostatischer Energie und damit verbundenen Schäden. Durch Abstützen der Hand auf der Drehkappe und durch die Schnelldrehzone unterhalb der Drehkappe ist blitzschnelles Zwirbeln möglich.

Zeitintensives Umgreifen entfällt. Kraftzone mit integrierten Weichzonen sorgt für die Übertragung hoher Löse- und Anzugsmomente. Präzisionszone für den richtigen Drehwinkel bei Justierarbeiten. Die Wera Black Point-Spitze bietet Passgenauigkeit und optimierten Korrosionsschutz.

Take it easy Werkzeugfinder mit Farbkennzeichnung nach Profilen und Größenstempelung – zum einfachen und schnellen Finden des benötigten Werkzeugs. Aufbewahrung und Transport in robuster textiler Tasche, so ist das Werkzeug gut geschützt und immer schnell zur Hand.

- Enthaltene Profile besonders geeignet für den Service an Mobiltelefonen, Tablets und Laptops/Computern
- Aufbewahrung und Transport in robuster textiler Tasche, so ist das Werkzeug gut geschützt und immer schnell zur Hand

Kraftform Micro ESD Big Pack 1 Elektroniker-Schraubendrehersatz



Code	EAN		
05134019001	4013288 219459		1
		+	1550 PH ESD Micro 1x PH 000x40 ^{1) 2)} ; 1x PH 00x40 ^{1) 2)} ; 1x PH 0x40 ³⁾ ; 1x PH 1x80
		+	1550 PH S ESD Micro 1x # 01x40
		+	1567 TORX® HF ESD Micro 1x TX 8x60; 1x TX 10x60
		+	1567 TORX® ESD Micro 1x TX 2x40; 1x TX 3x40; 1x TX 4x40; 1x TX 5x40; 1x TX 6x40
		+	1567 TORX® B0 ESD Micro 1x TX 6 B0x60; 1x TX 8 B0x60
		+	1567 TORX PLUS® IPR ESD 1x 1 IPRx40
		+	1572 ESD 1x mx40; 1x 00x40; 1x Fx40; 1x 0x40
		+	1573 Pentalobe ESD 1x PL 1,1x40; 1x PL 1,4x40
		+	1569 ESD 1x 3,0x60
		+	1578 A ESD Micro 1x 0,16x0,8x40; 1x 0,23x1,5x40
		+	1529 ESD 1x 1,0x3,5x50

¹⁾Optimiert für japanische PH-Schrauben

²⁾Klinge abtriebsseitig auf einer Länge von 10 mm auf Nennmaß abgedreht

³⁾Größe 0 entsprechend JCIS 0 (Japanese Camera Industrial Standard) modifiziert

Kraftform Micro 6 ESD Smartphone-Reparaturset 1

Elektrostatisch abgesicherter 6-teiliger Wera Micro Schraubendrehersatz. Enthaltene Schraubprofile besonders geeignet für den Einsatz an Mobiltelefonen und Tablets.

Sicherer Schutz vor elektrostatischer Energie und damit verbundenen Schäden. Durch Abstützen der Hand auf der Drehkappe und durch die Schnelldrehzone unterhalb der Drehkappe ist blitzschnelles Zwirbeln möglich.

Zeitintensives Umgreifen entfällt. Kraftzone mit integrierten Weichzonen sorgt für die Übertragung hoher Löse- und Anzugsmomente. Präzisionszone für den richtigen Drehwinkel bei Justierarbeiten.

Die Wera Black Point-Spitze bietet Passgenauigkeit und optimierten Korrosionsschutz.

Take it easy Werkzeugfinder mit Farbkennezeichnung nach Profilen und Größenstempelung – zum einfachen und schnellen Finden des benötigten Werkzeugs.

- Enthaltene Profile besonders geeignet für den Service an Mobiltelefonen und Tablets

Kraftform Micro 6 ESD Smartphone-Reparaturset 1



Code	EAN		
05030182001	4013288 219411		1
		+	1550 PH ESD Micro 1x PH 00x40 ^{1) 2)} ; 1x PH 0x40 ³⁾
		+	1567 TORX PLUS® IPR ESD 1x 1 IPRx40
		+	1572 ESD 1x mx40
		+	1550 PH S ESD Micro 1x # 01x40
		+	1529 ESD 1x 1,0x3,5x50

¹⁾Optimiert für japanische PH-Schrauben

²⁾Klinge abtriebsseitig auf einer Länge von 10 mm auf Nennmaß abgedreht

³⁾Größe 0 entsprechend JCIS 0 (Japanese Camera Industrial Standard) modifiziert

1578 A/6 ESD Elektroniker-Schraubendrehersatz + Rack

- Inklusive praktischem Rack zur übersichtlichen Aufbewahrung der Schraubendreher

1578 A/6 ESD Elektroniker-Schraubendrehersatz + Rack



Code	EAN			
05030170001	4013288 113900			1
		+	1550 PH ESD Micro 1x PH 0x60 ¹⁾ ; 1x PH 1x80	
		-	1578 A ESD Micro 1x 0,23x1,5x40; 1x 0,25x1,2x40; 1x 0,30x1,8x60; 1x 0,40x2,5x80	

¹⁾Größe 0 entsprechend JCS 0 (Japanese Camera Industrial Standard) modifiziert

1550/6 ESD Elektroniker-Schraubendrehersatz + Rack

- Inklusive praktischem Rack zur übersichtlichen Aufbewahrung der Schraubendreher

1550/6 ESD Elektroniker-Schraubendrehersatz + Rack



Code	EAN			
05030180001	4013288 194787			1
		+	1550 PH ESD Micro 1x PH 000x40 ^{1) 2)} ; 1x PH 00x40 ^{1) 2)} ; 1x PH 0x40 ³⁾	
		-	1578 A ESD Micro 1x 0,35x2,5x40	
		+	1567 TORX PLUS® IPR ESD 1x 1 IPRx40	
		+	1572 ESD 1x mx40	

¹⁾Optimiert für japanische PH-Schrauben

²⁾Klinge abtriebsseitig auf einer Länge von 10 mm auf Nennmaß abgedreht

³⁾Größe 0 entsprechend JCS 0 (Japanese Camera Industrial Standard) modifiziert

1013 Kraftform Micro ESD Bits-Handhalter

Elektrostatisch sicheres Wera Werkzeug. Kraftform Micro ESD-Handhalter für sicheren Schutz vor elektrostatischer Energie und damit verbundenen Schäden. Elektrischer Oberflächenwiderstand: $\leq 10^9$ Ohm. Mit ergonomischem Kraftform-Griff für angenehmes und ermüdungsarmes Arbeiten. Schwarzer Abrollschutz verhindert lästiges Wegrollen am Arbeitsplatz. Geeignet für die Aufnahme von Bits mit 4 mm Halfmoon-Antrieb und Bits mit 4 mm HIOS-Antrieb. Ideal für den Einsatz an Smartphones, Mobiltelefonen, Kameras, Elektronikgeräten, in Dentallaboratorien und Zahnarztpraxen.

- Kraftform Micro ESD Bits-Handhalter
- Elektrostatisch sicheres Werkzeug durch Oberflächenwiderstand von $\leq 10^9$ Ohm
- Mehrkomponentiger Kraftform Micro Griff mit Abrollschutz und drehbarer Kappe
- Geeignet für die Aufnahme von Bits mit 4 mm Halfmoon-Antrieb und Bits mit 4 mm HIOS-Antrieb
- Einsatz z. B. an Smartphones, Mobiltelefonen, Kameras und Elektronikgeräten

1013 Kraftform Micro ESD Bits-Handhalter



	EAN	⌀	⌀	⌀				
Code	4013288 168610	mm	mm	1"				1
05300004001		23	97					

Rapidaptor - Das kompakte Funktionswunder



- ESD Bits-Handhalter für elektrostatisch sicheres Arbeiten
- Oberflächenwiderstand von $\leq 10^9$ Ohm
- Mehrkomponentiger Kraftform Griff für schnelles und ergonomisches Verschrauben
- Mit Sechskantabrollschutz gegen Wegrollen
- 1/4" Innensechskantaufnahme mit Rapidaptor Schnellwechselfutter

816 R Bits-Handhalter ESD, unmagnetisch



	EAN						
Code	4013288		mm				
05051464001	103918	1/4"	119				2

813 R Bits-Handhalter ESD, unmagnetisch



	EAN						
Code	4013288		mm				
05051273001	103901	1/4"	90				2

Kraftform Kompakt 60 ESD

Elektrostatisch sicheres Wera Werkzeug. 16 Bits. Inklusive Handhalter 816 R ESD, mehrkomponentig für hohe Arbeitsgeschwindigkeiten und besonders ergonomisches Verschrauben.

Sicherer Schutz vor elektrostatischer Energie und damit verbundenen Schäden. Kompaktes Set für beide Verschraubungsarten Hand und Maschine. Einfache Sortierung nach Profilen und Größen. Einfache Bit-Entnahme und -Rückführung. Mit Gürtelclip. 17-teilig.

- Für hand- und maschinenbetätigte Verschraubungen geeignet
- Harte Griffzonen für hohe Arbeitsgeschwindigkeit, weiche Griffzonen für hohe Drehmomentübertragung
- Mit Schnellwechselfutter Rapidaptor
- Zähnharte Bits, für den universellen Einsatz
- In robuster Falttasche

Kraftform Kompakt 60 ESD



	Code	EAN					
	05051043001	4013288 183934					1
			816 R ESD				
			1x 1/4"x119				
			851/4 Z PH				
			1x PH 1x89; 1x PH 2x89; 1x PH 3x89				
			855/4 Z PZ				
			1x PZ 1x89; 1x PZ 2x89; 1x PZ 3x89				
			867/4 Z TORX® B0				
			1x TX 10x89; 1x TX 15x89; 1x TX 20x89;				
			1x TX 25x89; 1x TX 30x89				
			840/4 Z Hex-Plus				
			1x 3,0x89; 1x 4,0x89; 1x 5,0x89; 1x 6,0x89				
			800/4 Z				
			1x 1,0x5,5x89				

Kraftform Kompakt Micro 21 ESD 1

Kraftform Kompakt Micro-Set für feinmechanische Anwendungen. Geeignet für die Aufnahme von Bits mit 4 mm Halfmoon-Antrieb (Wera Reihe 9) und Bits mit 4 mm HIOS-Antrieb (Wera Reihe 21). Elektrischer Oberflächenwiderstand $\leq 10^9$ Ohm zum sicheren Schutz vor elektrostatischer Energie.

Gefertigt nach DIN EN 61340-5-1. Kompaktes Griff-/Wechselklingen-System für blitzschnellen Klingenaustausch. Kraftform Micro Griff mit drehbarer Kappe und Schnelldrehzone für blitzschnelles Zwirbeln, kein zeitintensives Umgreifen mehr nötig. Kraftzone mit integrierten Weichzonen zur Übertragung hoher Löse- und Anzugsmomente. Präzisionszone direkt über der Klinge für den richtigen Drehwinkel bei Justierarbeiten. Bits für hand- und maschinenbetätigte Verschraubungen.

Blitzschnelle Bit-Fixierung: Bit einfach in die Aufnahme schieben, selbsttätige Verriegelung, sicherer Sitz. Zum Bitwechsel Hülse einfach nach vorne schieben und Bit entnehmen.

Kraftform Kompakt Micro 21 ESD 1



Code	EAN		
05135973001	194855		1
		●● 1013 Kraftform Micro ESD 1x 97	
		⊕ 851/9 C 1x PH 000x44 ¹⁾ ; 1x PH 00x44 ¹⁾ ; 1x PH 0x44 ²⁾	
		⊛ 867/9 C TORX® 1x TX 1x44; 1x TX 2x44; 1x TX 3x44; 1x TX 4x44; 1x TX 5x44	
		⊛ 867/9 C TORX PLUS® 1x 1 IPx44; 1x 2 IPx44; 1x 3 IPx44; 1x 4 IPx44	
		⊛ 867/9 IPR TORX® PLUS 1x 1 IPRx44	
		⊙ 872/9 1x mx44 ³⁾ ; 1x 00x44 ³⁾ ; 1x Fx44 ³⁾ ; 1x 0x44 ³⁾	
		⊖ 800/9 C 1x 0,23x1,5x44; 1x 0,35x2,5x44	
		● 869/9 1x 2,5x44,0	

¹⁾Optimiert für japanische PH-Schrauben

²⁾Größe 0 entsprechend JCS 0 (Japanese Camera Industrial Standard) modifiziert

³⁾Form A

Kraftform Kompakt Micro 20 ESD 1

- Bit-Handhalter geeignet für die Aufnahme von Bits mit 4 mm Halfmoon- oder HIOS-Antrieb
- Griff aus Material mit elektrischem Oberflächenwiderstand $\leq 10^9$ Ohm
- Griff-/Wechselklingen-System für blitzschnellen Klingenaustausch
- Kraftform Micro Griff mit drehbarer Kappe für blitzschnelles Zwirbeln
- Bits für hand- und maschinenbetätigte Verschraubungen

Kraftform Kompakt Micro 20 ESD 1



Code	EAN		
05073671001	169662		1
		●● 1013 Kraftform Micro ESD 1x 97	
		⊕ 851/9 C 1x PH 00x44 ¹⁾ ; 1x PH 0x44 ²⁾ ; 1x PH 1x44 ¹⁾	
		⊛ 867/9 C TORX® 1x TX 1x44; 1x TX 2x44; 1x TX 3x44; 1x TX 4x44; 1x TX 5x44; 1x TX 6x44	
		⊛ 867/9 C TORX PLUS® 1x 1 IPx44; 1x 2 IPx44; 1x 3 IPx44; 1x 4 IPx44	
		⊙ 840/9 C 1x 1,5x44; 1x 2,0x44	
		⊖ 800/9 C 1x 0,23x1,5x44; 1x 0,40x2,0x44; 1x 0,50x3,0x44	
		⊛ 867/9 IPR TORX® PLUS 1x 1 IPRx44	

¹⁾Optimiert für japanische PH-Schrauben

²⁾Größe 0 entsprechend JCS 0 (Japanese Camera Industrial Standard) modifiziert

Kraftform Kompakt Micro 11 ESD 1



Code	EAN			
05073670001	168344			1
		1013 Kraftform Micro ESD		
		1x 97		
		851/9 C		
		1x PH 00x44 ¹⁾ ; 1x PH 0x44 ²⁾ ; 1x PH 1x44 ¹⁾		
		867/9 C TORX®		
		1x TX 5x44; 1x TX 6x44		
		800/9 C		
		1x 0,23x1,5x44; 1x 0,40x2,0x44;		
		1x 0,50x3,0x44		
		840/9 C		
		1x 1,5x44; 1x 2,0x44		

¹⁾Optimiert für japanische PH-Schrauben

²⁾Größe 0 entsprechend JCIS 0 (Japanese Camera Industrial Standard) modifiziert

Kraftform Kompakt Stubby ESD 1

Griff /Wechselklingen-System für blitzschnellen Austausch der benötigten Klinge. Besonders kleiner ESD Bits-Handhalter mit kurzer Klinge für elektrostatisch sicheres Arbeiten auch in schwer zugänglichen Bereichen. Geeignet für die Aufnahme von Bits mit 1/4"-Außensechskantantrieb nach DIN ISO 1173-C 6,3 und Wera Anschluss-Reihe 1. Mit starkem Dauermagnet, der auch große und schwere Schrauben hält. Der 2-komponentige Kraftform Griff mit seiner praktischen Kombination aus Hart- und Weichzonen ermöglicht festes Zupacken und präzises Arbeiten. Hochwertige Bits für den universellen Einsatz. Kompakte, textile Box mit hoher Robustheit, geringem Gewicht und Volumen. Geeignet zum Andocken an das Wera 2go System.

- ESD Bits-Handhalter für elektrostatisch sicheres Arbeiten, magnetisch
- 851/1 J: Für asiatische PH-Schrauben optimierte Bits

Kraftform Kompakt Stubby ESD 1



Code	EAN			
05057472001	214584			1
		811/1 Stubby ESD		
		1x 1/4"x54		
		851/1 Z PH		
		1x PH 0x25; 1x PH 1x25; 1x PH 2x25		
		851/1 J		
		1x PH 00x25x2,0 ¹⁾		
		800/1 Z		
		1x 0,5x3,0x25; 1x 0,6x4,5x25; 1x 1,0x5,5x25;		
		1x 1,2x6,5x25; 1x 1,2x8,0x25		

¹⁾Größe 00 entsprechend JCIS 00 (Japanese Camera Industrial Standard) modifiziert

809/1 ESD Stubby Bits-Handhalter, mit Sprengung

- Kurze kompakte Form für Arbeiten in engen Bauräumen
- Bits-Handhalter mit Sprengung für Bits mit 1/4" Außensechskantantrieb

809/1 ESD Stubby Bits-Handhalter, mit Sprengung



	EAN						
Code	4013288		mm	mm			
05008882001	219206	1/4"	10	54	3/8"		2

811/1 ESD Stubby Bits-Handhalter, magnetisch

- Kurze kompakte Form für Arbeiten in engen Bauräumen
- Ergonomischer 2-Komponenten Kraftform Griff für präzises Arbeiten
- Mit Sechskantabrollschutz gegen Wegrollen
- ESD Bits-Handhalter für elektrostatisch sicheres Arbeiten, magnetisch
- Für 1/4" Bits nach DIN ISO 1173-C 6,3

811/1 ESD Stubby Bits-Handhalter, magnetisch



	EAN						
Code			mm	mm			
05008881001	212382	1/4"	10	54	3/8"		2

Kraftform Stainless - Edelstahlmaterial zur Vermeidung von Fremdstoff

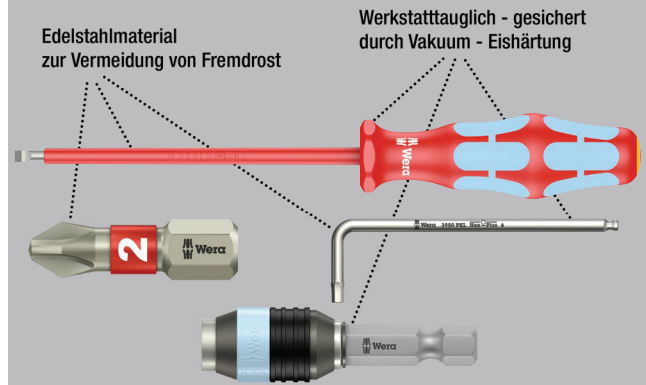

Hochwertiger Kraftform Plus VDE Schraubendreher aus Edelstahl. Die Edelstahlwerkzeuge von Wera sind vakuumeisgehärtet und verfügen damit über die für Verschraubungen benötigten Härten und Festigkeitswerte. Der industrielle Einsatz ist ohne Einschränkungen möglich.

Die Stückprüfung der Kraftform Stainless VDE Schraubendreher bei 10.000 Volt gemäß DIN EN 60900 (IEC 60900) garantiert sicheres Arbeiten unter Spannung bis 1.000 Volt. Auch bei extremen Einsatzbedingungen ist durch die geprüfte Kaltschlagfestigkeit bei -40 °C die Sicherheit gewährleistet. Mehrkomponentiger Kraftform Griff für schnelles und schonendes Arbeiten.

Take it easy Werkzeugfinder mit Farbkennzeichnung nach Profilen und Größenstempelung – zum einfachen und schnellen Finden des benötigten Werkzeugs. Der Sechskantabrollschutz verhindert lästiges Wegrollen am Arbeitsplatz.

Lasertip - Laserbehandelte Klingenspitze

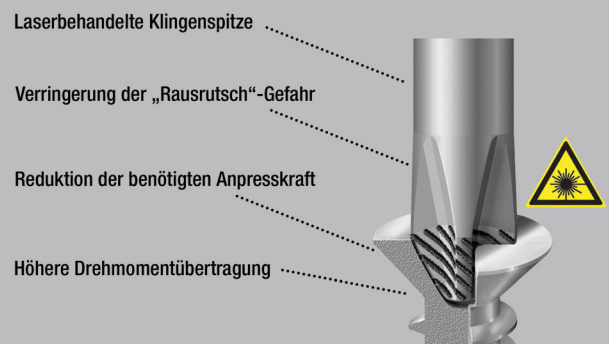

3160 i VDE-isolierter Schlitz-Schraubendreher, Edelstahl



	EAN							
Code	4013288							
05022729001 ¹⁾	122353	0,5	3,0	80	81	1/8"	3 1/8"	10
05022730001 ¹⁾	122148	0,6	3,5	100	81	9/64"	4"	10
05022731001	122155	0,8	4,0	100	98	5/32"	4"	10
05022732001	122162	1,0	5,5	125	98	7/32"	5"	10

¹⁾kein Lasertip

3162 i PH VDE-isolierter PH Kreuzschlitz-Schraubendreher, Edelstahl



	EAN					
Code	4013288					
05022733001	122179	PH 1	80	98	3 1/8"	5
05022734001	122186	PH 2	100	105	4"	5

3165 i PZ VDE-isolierter Kreuzschlitz-Schraubendreher, Edelstahl



	EAN					
Code	4013288					
05022740001	183941	PZ 1	80	98	3 1/8"	5
05022741001	183965	PZ 2	100	105	4"	5

3167 i VDE-isolierter TORX® Schraubendreher, Edelstahl



	EAN					
Code	4013288					
05022760001	220103	TX 8	80	81	3 1/8"	5
05022761001	220110	TX 9	80	81	3 1/8"	5
05022762001	220127	TX 10	80	81	3 1/8"	5
05022763001	220134	TX 15	80	98	3 1/8"	5
05022764001	220141	TX 20	80	98	3 1/8"	5
05022765001	220158	TX 25	100	105	4"	5
05022766001	220165	TX 30	100	105	4"	5

3160 i/7 Schraubendrehersatz, Edelstahl + Rack

- Inklusive praktischem Rack zur übersichtlichen Aufbewahrung der Schraubendreher.

3160 i/7 Schraubendrehersatz, Edelstahl + Rack



Code	EAN		
05022728001	4013288 118073		1
		3162 i VDE 1x PH 1x80; 1x PH 2x100	
		3160 i VDE 1x 0,5x3,0x80 ¹⁾ ; 1x 0,6x3,5x100 ¹⁾ ; 1x 0,8x4,0x100; 1x 1,0x5,5x125	
		3247 1x 0,5x3,0x70	

¹⁾kein Lasertip

²⁾Produkt nicht in den USA und Kanada erhältlich.

3165 i/6 Schraubendrehersatz, Edelstahl + Rack

- Inklusive praktischem Rack zur übersichtlichen Aufbewahrung der Schraubendreher.

3165 i/6 Schraubendrehersatz, Edelstahl + Rack



Code	EAN		
05022745001	4013288 184207		1
		3165 i PZ VDE 1x PZ 1x80; 1x PZ 2x100	
		3160 i VDE 1x 0,5x3,0x80 ¹⁾ ; 1x 0,6x3,5x100 ¹⁾ ; 1x 0,8x4,0x100; 1x 1,0x5,5x125	

¹⁾kein Lasertip

3167 i/7 TORX® Schraubendrehersatz, Edelstahl + Rack

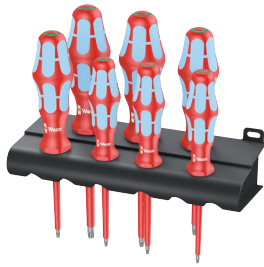

Code	EAN		
05022767001	4013288 220172		1
		3167 i TORX® VDE 1x TX 8x80; 1x TX 9x80; 1x TX 10x80; 1x TX 15x80; 1x TX 20x80; 1x TX 25x100; 1x TX 30x100	

Kraftform 3100 i/7 Set 1 Schraubendrehersatz, Edelstahl

- 6-teiliges VDE Stainless Schraubendreher-Set in kompakter, textiler Box mit Wera 2go Kompatibilität
- Mit Wera Flaschenöffner

Kraftform 3100 i/7 Set 1 Schraubendrehersatz, Edelstahl



Code	EAN		
05022750001	4013288 218131		1
		3162 i VDE 1x PH 2x100 3165 i PZ VDE 1x PZ 1x80; 1x PZ 2x100 3160 i VDE 1x 0,6x3,5x100 ¹⁾ ; 1x 0,8x4,0x100; 1x 1,0x5,5x125 Flaschenöffner 1x 147 K240 1x 50,0x240,0	

¹⁾kein Lasertip

Lasertip - Laserbehandelte Klingenspitze

Lasertip - Laserbehandelte Klingenspitze

Verringerung der „Rausrutsch“-Gefahr

Reduktion der benötigten Anpresskraft

Höhere Drehmomentübertragung



Wera VDE-Schraubendreher mit mehrkomponentigem Kraftform Plus Griff für schnelles und schonendes Arbeiten: Harte Griffzonen für hohe Arbeitsgeschwindigkeit, während weiche Griffzonen hohe Drehmomentübertragung garantieren.

Stückprüfung bei 10.000 V für sicheres Arbeiten bei der zugelassenen Spannung von 1.000 V. Die Spitze von Wera Lasertip-Schraubendrehern wird mit Laserstrahlen mikroskopisch fein aufgeraut. Diese raue Oberfläche „beißt“ sich förmlich im Schraubenkopf fest. Das unbeabsichtigte Herausrutschen gehört der Vergangenheit an. Take it easy Werkzeugfinder mit Farbkennzeichnung nach Profilen und Größenstempelung – zum einfachen und schnellen Finden des benötigten Werkzeugs. Der Sechskantabrollschutz verhindert lästiges Wegrollen am Arbeitsplatz.

- Isolierte Klingen für sicheres Arbeiten bis 1.000 Volt
- Harte Griffzonen für hohe Arbeitsgeschwindigkeit, weiche Griffzonen für hohe Drehmomentübertragung
- Mit Werkzeugfinder Take it easy: Farbkennzeichnung nach Profilen und Größenstempelung
- Mit Sechskantabrollschutz gegen Wegrollen
- Konische Schneide, Lasertip-Spitze

160 i VDE-isolierter Schlitz-Schraubendreher



Code	EAN	mm	mm	mm	mm	mm	mm	
05006100001 ¹⁾	027221	0,4	2,5	80	81	3/32"	3 1/8"	10
05006105001 ¹⁾	027238	0,5	3,0	100	81	1/8"	4"	10
05006110001 ¹⁾	027245	0,6	3,5	100	81	9/64"	4"	10
05006115001	027252	0,8	4,0	100	98	5/32"	4"	10
05006116001	105431	0,8	4,0	150	98	5/32"	6"	5
05006120001	027269	1,0	5,5	125	98	7/32"	5"	10
05006121001	105448	1,0	5,5	200	98	7/32"	8"	5
05006125001	027276	1,2	6,5	150	105	1/4"	6"	10
05006126001	105455	1,2	6,5	200	105	1/4"	8"	5
05006130001	027283	1,2	8,0	175	112	5/16"	7"	5
05006135001	028884	1,6	8,0	200	112	5/16"	8"	5
05006140001	028877	1,6	10,0	200	112	3/8"	8"	5

¹⁾kein Lasertip

160 i SB VDE-isolierter Schlitz-Schraubendreher

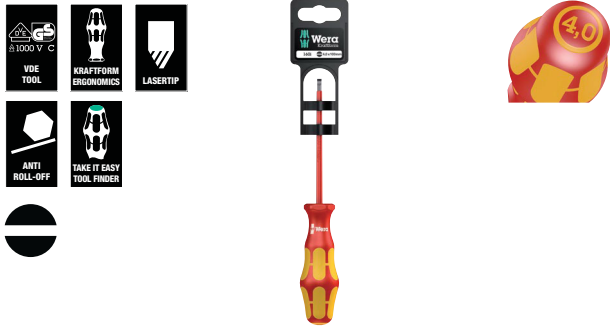

Code	EAN		
	4013288		
05100000001	181466	160 i VDE 1x 0.4x2.5x80 ¹⁾	10
05100001001	181473	160 i VDE 1x 0.5x3.0x100 ¹⁾	10
05100002001	181480	160 i VDE 1x 0.6x3.5x100 ¹⁾	10
05100003001	181497	160 i VDE 1x 0.8x4.0x100	10
05100004001	181503	160 i VDE 1x 1.0x5.5x125	10

¹⁾kein Lasertip

160 iS VDE-isolierter Schlitz-Schraubendreher mit reduziertem Klingendurchmesser

- Mit reduziertem Klingendurchmesser
- Ermöglicht Schrauben auch in engen Arbeitssituationen
- Tiefliegende Schraub- und Federelemente können erreicht und betätigt werden

160 iS VDE-isolierter Schlitz-Schraubendreher mit reduziertem Klingendurchmesser

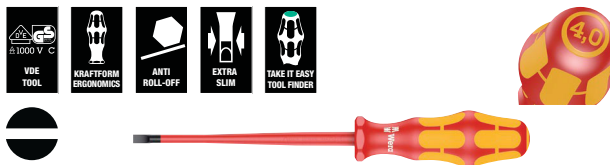

Code	EAN	mm	mm	mm	mm	mm	mm	
	4013288							
05006440001	160089	0,6	3,5	100	81	9/64"	4"	10
05006441001	160102	0,8	4,0	100	98	5/32"	4"	10
05006442001	160126	1,0	5,5	125	98	7/32"	5"	10

160 iSS VDE-isolierter Schlitz-Schraubendreher mit reduziertem Klingen- und Griffdurchmesser

- Mit reduziertem Klingen- und Griffdurchmesser
- Ermöglicht Schrauben auch in engen Arbeitssituationen
- Tiefliegende Schraub- und Federelemente können erreicht und betätigt werden

160 iSS VDE-isolierter Schlitz-Schraubendreher mit reduziertem Klingen- und Griffdurchmesser



Code	EAN	mm	mm	mm	mm	mm	mm	
	4013288							
05020129001	179548	0,8	4,0	100	81	5/32"	4"	5

162 i PH VDE-isolierter Kreuzschlitz-Schraubendreher



Code	EAN	+	mm	mm	mm		
	4013288						
05006150001 ¹⁾	027290	PH 0	80	81	3 1/8"		5
05006152001	027306	PH 1	80	98	3 1/8"		5
05006153001	105417	PH 1	150	98	6"		5
05006154001	027313	PH 2	100	105	4"		5
05006159001	105424	PH 2	200	105	8"		5
05006156001	027320	PH 3	150	112	6"		5
05006158001 ¹⁾	027818	PH 4	200	112	8"		2

¹⁾kein Lasertip

162 i PH SB VDE-isolierter Kreuzschlitz-Schraubendreher



Code	EAN	+		
	4013288			
05100011001	181442	+	162 i PH VDE 1x PH 1x80	5
05100012001	181459	+	162 i PH VDE 1x PH 2x100	5

162 iS PH VDE-isolierter Kreuzschlitz-Schraubendreher mit reduziertem Klingendurchmesser

- Mit reduziertem Klingendurchmesser
- Ermöglicht Schrauben auch in engen Arbeitssituationen
- Tiefliegende Schraub- und Federelemente können erreicht und betätigt werden

162 iS PH VDE-isolierter Kreuzschlitz-Schraubendreher mit reduziertem Klingendurchmesser



Code	EAN	+	mm	mm	mm		
	4013288						
05006450001	160140	PH 1	80	98	3 1/8"		5
05006451001	160164	PH 2	100	105	4"		5

162 iSS PH VDE-isolierter Kreuzschlitz-Schraubendreher mit reduziertem Klingen- und Griffdurchmesser

- Mit reduziertem Klingen- und Griffdurchmesser
- Ermöglicht Schrauben auch in engen Arbeitssituationen
- Tiefliegende Schraub- und Federelemente können erreicht und betätigt werden

162 iSS PH VDE-isolierter Kreuzschlitz-Schraubendreher mit reduziertem Klingen- und Griffdurchmesser



	EAN	+	mm	mm	mm		
Code	4013288						
05020131001	179432	PH 1	80	81	3 1/8"		5
05020133001	179425	PH 2	100	98	4"		5

165 i PZ VDE-isolierter Kreuzschlitz-Schraubendreher



	EAN	*	mm	mm	mm		
Code	4013288						
05006160001 ¹⁾	032782	PZ 0	80	81	3 1/8"		5
05006162001	029836	PZ 1	80	98	3 1/8"		5
05006163001	105462	PZ 1	150	98	6"		5
05006164001	029843	PZ 2	100	105	4"		5
05006165001	105479	PZ 2	200	105	8"		5
05006166001	029850	PZ 3	150	112	6"		5
05006168001 ¹⁾	029867	PZ 4	200	112	8"		2

¹⁾kein Lasertip

165 i PZ SB VDE-isolierter Kreuzschlitz-Schraubendreher



	EAN			
Code	4013288			
05100015001	181510	+	165 i PZ VDE 1x PZ 1x80	5
05100016001	181527	+	165 i PZ VDE 1x PZ 2x100	5

165 iS PZ VDE-isolierter Kreuzschlitz-Schraubendreher mit reduziertem Klingendurchmesser

- Mit reduziertem Klingendurchmesser
- Ermöglicht Schrauben auch in engen Arbeitssituationen
- Tiefliegende Schraub- und Federelemente können erreicht und betätigt werden

165 iS PZ VDE-isolierter Kreuzschlitz-Schraubendreher mit reduziertem Klingendurchmesser



	EAN	*	mm	mm	mm		
Code	4013288						
05006460001	160188	PZ 1	80	98	3 1/8"		5
05006461001	160249	PZ 2	100	105	4"		5

162 i PH/S VDE-isolierter Schraubendreher für PlusMinus Schrauben (Phillips/Schlitz)

- Kombinationsprofil Phillips / Schlitz

162 i PH/S VDE-isolierter Schraubendreher für PlusMinus Schrauben (Phillips/Schlitz)



	EAN	+	mm	mm	mm		
Code	4013288						
05006380001	102614	# 1	80	98	3 1/8"		5
05006381001	102621	# 2	100	105	4"		5

162 i PH/S SB VDE-isolierter Schraubendreher für PlusMinus Schrauben (Phillips/Schlitz)



	EAN			
Code	4013288			
05100019001	186560	+	162 i PH/S VDE 1x # 1x80	5
05100020001	186577	+	162 i PH/S VDE 1x # 2x100	5

162 iS PH/S VDE-isolierter Schraubendreher mit reduziertem Klingendurchmesser für PlusMinus Schrauben (Phillips/Schlitz)

- Mit reduziertem Klingendurchmesser; Kombinationsprofil Phillips / Schlitz
- Ermöglicht Schrauben auch in engen Arbeitssituationen
- Tiefliegende Schraub- und Federelemente können erreicht und betätigt werden

162 iS PH/S VDE-isolierter Schraubendreher mit reduziertem Klingendurchmesser für PlusMinus Schrauben (Phillips/Schlitz)



	EAN	+	⌀	ℓ	ℓ	ℓ		
Code	4013288		mm	mm				
05006455001	160201	# 1	80	98	3 1/8"			5
05006456001	160225	# 2	100	105	4"			5

165 i PZ/S VDE-isolierte Schraubendreher für PlusMinus-Schrauben (Pozidriv/Schlitz)

- Kombinationsprofil Pozidriv / Schlitz

165 i PZ/S VDE-isolierte Schraubendreher für PlusMinus-Schrauben (Pozidriv/Schlitz)



	EAN	+	⌀	ℓ	ℓ	ℓ		
Code	4013288		mm	mm				
05006190001	102638	# 1	80	98	3 1/8"			5
05006191001	102645	# 2	100	105	4"			5

165 i PZ/S SB VDE-isolierte Schraubendreher für PlusMinus-Schrauben (Pozidriv/Schlitz)



Code	EAN						
05100021001	186584	+	165 i PZ/S VDE	1x # 1x80			5
05100022001	186591	+	165 i PZ/S VDE	1x # 2x100			5

165 iS PZ/S VDE-isolierte Schraubendreher mit reduziertem Klingendurchmesser für PlusMinus-Schrauben (Pozidriv/Schlitz)

- Mit reduziertem Klingendurchmesser; Kombinationsprofil Pozidriv / Schlitz
- Ermöglicht Schrauben auch in engen Arbeitssituationen
- Tiefliegende Schraub- und Federelemente können erreicht und betätigt werden



165 iS PZ/S VDE-isolierte Schraubendreher mit reduziertem Klingendurchmesser für PlusMinus-Schrauben (Pozidriv/Schlitz)



	EAN	+	⌀	ℓ	ℓ	ℓ		
Code	4013288		mm	mm				
05006465001	160263	# 1	80	98	3 1/8"			5
05006466001	160287	# 2	100	105	4"			5

165 iSS PZ/S VDE-isolierte Schraubendreher mit reduziertem Klingen- und Griffdurchmesser für PlusMinus-Schrauben (Pozidriv/Schlitz)

- Mit reduziertem Klingen- und Griffdurchmesser
- Ermöglicht Schrauben auch in engen Arbeitssituationen
- Tiefliegende Schraub- und Federelemente können erreicht und betätigt werden

165 iSS PZ/S VDE-isolierte Schraubendreher mit reduziertem Klingen- und Griffdurchmesser für PlusMinus-Schrauben (Pozidriv/Schlitz)



	EAN	+	⌀	ℓ	ℓ	ℓ		
Code	4013288		mm	mm				
05020132001	179418	# 1	80	81	3 1/8"			5
05020134001	179401	# 2	100	98	4"			5

167 i VDE-isolierter TORX® Schraubendreher



Code	EAN					
			mm	mm		
05006181001	108876	TX 5	80	81	3 1/8"	5
05006182001	108883	TX 6	80	81	3 1/8"	5
05006183001	108890	TX 7	80	81	3 1/8"	5
05006184001	108906	TX 8	80	81	3 1/8"	5
05006169001	036452	TX 9	80	81	3 1/8"	5
05006170001	036667	TX 10	80	81	3 1/8"	5
05006172001	036674	TX 15	80	98	3 1/8"	5
05006174001	036681	TX 20	80	98	3 1/8"	5
05006176001	036698	TX 25	100	105	4"	5
05006177001	036469	TX 27	100	105	4"	5
05006178001	036704	TX 30	100	105	4"	5
05006179001	036476	TX 40	150	112	6"	5

168 i VDE-isolierter Vierkant-Schraubendreher



Code	EAN						
			mm	mm			
05004780001	038777		# 1	80	98	3 1/8"	5
05004783001	105486		# 1	150	98	6"	5
05004781001	038784		# 2	100	105	4"	5
05004784001	105493		# 2	200	105	8"	5
05004782001	040909		# 3	150	112	6"	5

168 i SB VDE-isolierter Vierkant-Schraubendreher



Code	EAN			
	4013288			
05100024001	181534		168 i VDE 1x # 1x80	5
05100025001	181541		168 i VDE 1x # 2x100	5
05100026001	181558		168 i VDE 1x # 3x150	5

190 i VDE-isolierter Steckschlüssel



Code	EAN							
	4013288	mm	mm	mm	mm	mm		
05005300001	032485	5,5		125	98	11,0	5"	5
05005305001	032492	6,0		125	98	12,0	5"	5
05005310001	032508	7,0		125	105	14,0	5"	5
05005315001	032515	8,0		125	105	15,0	5"	5
05005320001	032522	9,0		125	105	16,0	5"	5
05005325001	032539	10,0		125	112	17,0	5"	5
05005330001	032546	11,0		125	112	19,0	5"	5
05005335001	032553	12,0		125	112	20,0	5"	5
05005340001	032560	13,0		125	112	21,0	5"	5

247 Einpoliger Phasenprüfer



Code	EAN								
	4013288		mm	mm	mm	mm			
05005655001	002686		0,5	3,0	70	3,0	1/8"	2 3/4"	5

^{*)}Produkt nicht in den USA und Kanada erhältlich.

247 SB Einpoliger Phasenprüfer



Code	EAN			
	4013288			
05100100001	181664		247 1x 0.5x3.0x70	5

^{*)}Produkt nicht in den USA und Kanada erhältlich.

Kraftform Big Pack 100 VDE

14-teiliges Schraubendreher-set mit stückgeprüften isolierten Schraubendrehern gem. IEC 60900. Stückprüfung bei 10.000 V für sicheres Arbeiten bei der zugelassenen Spannung von 1.000 V.

- Isolierte Klingen für sicheres Arbeiten bis 1.000 Volt
- Mehrkomponentiger Kraftform Griff für hohe Arbeitsgeschwindigkeiten und ergonomisches Verschrauben
- Mit Werkzeugfinder Take it easy: Farbkennzeichnung nach Profilen und Größenstempelung
- Mit Sechskantabrollschutz gegen Wegrollen
- Mit Lasertip-Spitze für mehr Halt im Schraubenkopf

Kraftform Big Pack 100 VDE

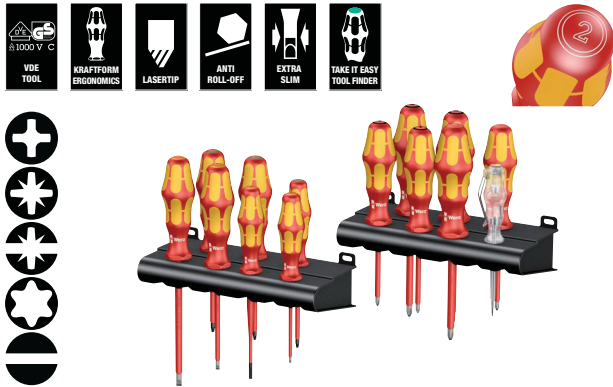

Code	EAN		
05105631001	4013288 163639		1
		+	162 i PH VDE 1x PH 1x80; 1x PH 2x100
		+	165 i PZ VDE 1x PZ 1x80; 1x PZ 2x100
		+	165 i PZ/S VDE 1x # 1x80; 1x # 2x100
		+	167 i TORX® VDE 1x TX 10x80; 1x TX 15x80; 1x TX 20x80
		●	160 iS 1x 0,6x3,5x100
		●	160 i VDE 1x 0,4x2,5x80 ¹⁾ ; 1x 0,8x4,0x100; 1x 1,0x5,5x125
		●	247 1x 0,5x3,0x70
			Rack 2x 190,0x50,0

¹⁾ kein Lasertip

²⁾ Produkt nicht in den USA und Kanada erhältlich.

Kraftform 2go 100

11 VDE-isolierte Kraftform Schraubendreher mit Take it easy Werkzeugfinder im Köcher Wera 2go 4.

Mit einstellbarer Raumeinteilung für individuelle Anpassung.

- Geeignet zum Andocken an das Wera 2go System



Kraftform 2go 100



Code	EAN		
05004310001	4013288 187826		1
			Wera 2go 4 1x 165,0x165,0x105,0
		+	162 i PH VDE 1x PH 1x80; 1x PH 2x100
		+	165 i PZ VDE 1x PZ 1x80; 1x PZ 2x100
		+	167 i TORX® VDE 1x TX 10x80; 1x TX 15x80; 1x TX 20x80
		●	160 i VDE 1x 0,4x2,5x80 ¹⁾ ; 1x 0,8x4,0x150; 1x 1,0x5,5x200
		●	160 iS 1x 0,6x3,5x100
			K120 1x 50,0x120,0

¹⁾ kein Lasertip

160 i/6 Rack Schraubendrehersatz Kraftform Plus Serie 100 + Rack

- Inklusive praktischem Rack zur übersichtlichen Aufbewahrung der Schraubendreher.

160 i/6 Rack Schraubendrehersatz Kraftform Plus Serie 100 + Rack



Code	EAN		
05006145001	4013288 027887		1
		+	162 i PH VDE 1x PH 1x80; 1x PH 2x100
		●	160 i VDE 1x 0,4x2,5x80 ¹⁾ ; 1x 0,6x3,5x100 ¹⁾ ; 1x 0,8x4,0x100; 1x 1,0x5,5x125

¹⁾ kein Lasertip

160 i/7 Rack Schraubendrehersatz Kraftform Plus Serie 100 + Einpoliger Phasenprüfer + Rack

- Inklusive praktischem Rack zur übersichtlichen Aufbewahrung der Schraubendreher

160 i/7 Rack Schraubendrehersatz Kraftform Plus Serie 100 + Einpoliger Phasenprüfer + Rack



Code	EAN		
05006147001	4013288 041708		1
		⊕ 162 i PH VDE 1x PH 1x80; 1x PH 2x100	
		⊖ 160 i VDE 1x 0,4x2,5x80 ¹⁾ ; 1x 0,6x3,5x100 ¹⁾ ; 1x 0,8x4,0x100; 1x 1,0x5,5x125	
		● 247 1x 0,5x3,0x70	

¹⁾ kein Lasertip

²⁾ Produkt nicht in den USA und Kanada erhältlich.

160 i/165 i/7 Rack Schraubendrehersatz Kraftform Plus Serie 100 + Einpoliger Phasenprüfer + Rack

- Inklusive praktischem Rack zur übersichtlichen Aufbewahrung der Schraubendreher

160 i/165 i/7 Rack Schraubendrehersatz Kraftform Plus Serie 100 + Einpoliger Phasenprüfer + Rack



Code	EAN		
05006148001	4013288 041715		1
		⊕ 165 i PZ VDE 1x PZ 1x80; 1x PZ 2x100	
		⊖ 160 i VDE 1x 0,4x2,5x80 ¹⁾ ; 1x 0,6x3,5x100 ¹⁾ ; 1x 0,8x4,0x100; 1x 1,0x5,5x125	
		● 247 1x 0,5x3,0x70	

¹⁾ kein Lasertip

²⁾ Produkt nicht in den USA und Kanada erhältlich.

167 i/6 Schraubendrehersatz Kraftform Plus Serie 100

- Inklusive praktischem Rack zur übersichtlichen Aufbewahrung der Schraubendreher

167 i/6 Schraubendrehersatz Kraftform Plus Serie 100



Code	EAN		
05133356001	4013288 160072		1
		⊕ 167 i TORX® VDE 1x TX 8x80; 1x TX 9x80; 1x TX 10x80; 1x TX 15x80; 1x TX 20x80; 1x TX 25x100	

160 iS/7 Rack Schraubendrehersatz Kraftform Plus Serie 100 + Einpoliger Phasenprüfer + Rack. Mit reduziertem Klingendurchmesser

- Mit reduziertem Klingendurchmesser
- Ermöglicht Schrauben auch in engen Arbeitssituationen
- Tiefliegende Schraub- und Federelemente können erreicht und betätigt werden
- Inklusive praktischem Rack zur übersichtlichen Aufbewahrung der Schraubendreher

160 iS/7 Rack Schraubendrehersatz Kraftform Plus Serie 100 + Einpoliger Phasenprüfer + Rack. Mit reduziertem Klingendurchmesser



Code	EAN		
05006480001	4013288 160713		1
		⊕ 162 iS 1x PH 1x80; 1x PH 2x100	
		⊕ 165 iS PZ/S 1x # 2x100	
		⊖ 160 iS 1x 0,6x3,5x100; 1x 0,8x4,0x100; 1x 1,0x5,5x125	
		● 247 1x 0,5x3,0x70	

²⁾ Produkt nicht in den USA und Kanada erhältlich.

160 iSS/7 Schraubendrehersatz Kraftform Plus Serie 100. Mit reduziertem Klingen- und Griffdurchmesser

- Kraftform Schraubendreher mit reduziertem Klingendurchmesser sowie teilweise kleineren Griffdurchmessern
- Ermöglicht Schrauben auch in engen Arbeitssituationen
- Tiefliegende Schraub- und Federelemente können erreicht und betätigt werden
- Sicheres Arbeiten bei einer Spannung bis 1000 Volt durch Stückprüfung

160 iSS/7 Schraubendrehersatz Kraftform Plus Serie 100. Mit reduziertem Klingen- und Griffdurchmesser



Code	EAN			
05135961001	178640			1
		⊖	160 iSS 1x 0,8x4,0x100	
		⊖	160 iS 1x 0,6x3,5x100; 1x 1,0x5,5x125	
		⊕	162 iSS 1x PH 1x80; 1x PH 2x100	
		⊕	165 iSS PZ/S 1x # 1x80; 1x # 2x100	

160 i/168 i/6 Schraubendrehersatz Kraftform Plus Serie 100 + Rack

- Inklusive praktischem Rack zur übersichtlichen Aufbewahrung der Schraubendreher

160 i/168 i/6 Schraubendrehersatz Kraftform Plus Serie 100 + Rack



Code	EAN			
05347777001	122957			1
		⊕	162 i PH VDE 1x PH 1x80; 1x PH 2x100	
		⊖	160 i VDE 1x 0,6x3,5x100 ¹⁾ ; 1x 1,0x5,5x125	
		⊖	168 i VDE 1x # 1x80; 1x # 2x100	

¹⁾kein Lasertip

160 i/162 i/167 i/9 Schraubendrehersatz Kraftform Plus Serie 100



Code	EAN			
05133355001	160065			1
		⊕	162 i PH VDE 1x PH 2x100	
		⊕	165 i PZ VDE 1x PZ 2x100	
		⊕	165 i PZ/S VDE 1x # 1x80; 1x # 2x100	
		⊕	167 i TORX® VDE 1x TX 15x80; 1x TX 20x80; 1x TX 25x100	
		⊖	160 i VDE 1x 0,4x2,5x80 ¹⁾ ; 1x 1,0x5,5x125	

¹⁾kein Lasertip

Kraftform 100 iS/7 Set 1 Schraubendrehersatz Kraftform Plus Serie 100. Teilweise mit reduziertem Klingendurchmesser

- 7-teiliges VDE Schraubendreher-Set in kompakter, textiler Box mit Wera 2go Kompatibilität
- Isolierte Werkzeuge, Klingen teilweise mit reduziertem Durchmesser für sicheres Arbeiten bis 1.000 Volt

Kraftform 100 iS/7 Set 1 Schraubendrehersatz Kraftform Plus Serie 100. Teilweise mit reduziertem Klingendurchmesser



Code	EAN			
05136013001	217615			1
		⊕	162 iS 1x PH 1x80; 1x PH 2x100	
		⊕	165 iS PZ/S 1x # 2x100	
		⊕	167 i TORX® VDE 1x TX 20x80; 1x TX 25x100	
		⊖	160 iS 1x 0,6x3,5x100; 1x 1,0x5,5x125	
			K240 1x 50,0x240,0	

Kraftform 100 iS/7 Set 2 Schraubendrehersatz Kraftform Plus Serie 100. Teilweise mit reduziertem Klingendurchmesser

- 6-teiliges VDE Schraubendreher-Set in kompakter, textiler Box mit Wera 2go Kompatibilität
- Isolierte Werkzeuge, Klingen teilweise mit reduziertem Durchmesser für sicheres Arbeiten bis 1.000 Volt
- Mit Wera Flaschenöffner

Kraftform 100 iS/7 Set 2 Schraubendrehersatz Kraftform Plus Serie 100. Teilweise mit reduziertem Klingendurchmesser



Code	EAN		
05136022001	218155		1
		⊕ 162 iS 1x PH 1x80; 1x PH 2x100	
		⊖ 160 iS 1x 0,6x3,5x100; 1x 0,8x4,0x100; 1x 1,0x5,5x125	
		⊖ 160 i VDE 1x 0,4x2,5x80 ¹⁾	
		Flaschenöffner 1x 145	
		K240 1x 50,0x240,0	

¹⁾kein Lasertip

Kraftform 100 iS/7 Set 3 Schraubendrehersatz Kraftform Plus Serie 100. Teilweise mit reduziertem Klingendurchmesser

- 6-teiliges VDE Schraubendreher-Set in kompakter, textiler Box mit Wera 2go Kompatibilität
- Isolierte Werkzeuge, Klingen teilweise mit reduziertem Durchmesser für sicheres Arbeiten bis 1.000 Volt
- Mit Wera Flaschenöffner

Kraftform 100 iS/7 Set 3 Schraubendrehersatz Kraftform Plus Serie 100. Teilweise mit reduziertem Klingendurchmesser



Code	EAN		
05136018001	217998		1
		⊕ 162 iS 1x PH 1x80; 1x PH 2x100	
		⊖ 160 iS 1x 0,8x4,0x100; 1x 1,0x5,5x125	
		○ 168 i VDE 1x # 1x80; 1x # 2x100	
		Flaschenöffner 1x 145	
		K240 1x 50,0x240,0	

Kraftform 100 i/7 Set 1 Schraubendrehersatz Kraftform Plus Serie 100

7-teiliges VDE-Schraubendreher-Set. Kraftform Plus Griff für angenehmes ergonomisches Arbeiten, bei dem Blasen und Schwielen vermieden werden. Harte Griffzonen für hohe Arbeitsgeschwindigkeit, während weiche Griffzonen hohe Drehmomentübertragung garantieren.

Take it easy Werkzeugfinder mit Farbkennzeichnung nach Profilen und Größenstempelung – zum einfachen und schnellen Finden des benötigten Werkzeugs. Abrollschutz verhindert lästiges Wegrollen am Arbeitsplatz.

- 7-teiliges VDE Schraubendreher-Set in kompakter, textiler Box mit Wera 2go Kompatibilität

Kraftform 100 i/7 Set 1 Schraubendrehersatz Kraftform Plus Serie 100



Code	EAN		
05136019001	4013288		1
	218001	+	165 i PZ VDE 1x PZ 1x80; 1x PZ 2x100
		+	162 i PH/S VDE 1x # 2x100
		-	160 i VDE 1x 0,4x2,5x80 ¹⁾ ; 1x 0,6x3,5x100 ¹⁾ ; 1x 0,8x4,0x100; 1x 1,0x5,5x125
			K240 1x 50,0x240,0

¹⁾kein Lasertip

165 iS PZ/S # 1 + 2 Schraubendrehersatz Kraftform Plus Serie 100. Mit reduziertem Klingendurchmesser

- Mit reduziertem Klingendurchmesser; Kombinationsprofil Pozidriv / Schlitz
- Ermöglicht Schrauben auch in engen Arbeitssituationen
- Tiefliegende Schraub- und Federelemente können erreicht und betätigt werden



165 iS PZ/S # 1 + 2 Schraubendrehersatz Kraftform Plus Serie 100. Mit reduziertem Klingendurchmesser



Code	EAN		
05006470001	4013288		1
	214317	+	165 iS PZ/S 1x # 1x80; 1x # 2x100

Kraftform Kompakt & VDE - Jede Abmessung immer dabei.

Kraftform Kompakt VDE 16 Torque 1,2-3,0 Nm extra slim 1

16-teiliger Drehmoment-VDE-Wechselklingsatz. Inklusive 14 Klingen (davon 11 mit reduziertem Klingendurchmesser) mit integrierter Schutzisolation. Drehmoment-VDE-Handhalter mit einstellbarem Drehmoment von 1,2-3,0 Nm und Handhalter 817 VDE. Mit ergonomischen Kraftform Plus Griff, bei dem harte Griffzonen für hohe Arbeitsgeschwindigkeit sorgen, während weiche Griffzonen hohe Drehmomentübertragung garantieren.

- Kraftform Kompakt VDE Drehmomentschraubendreher-Satz mit einstellbarem Drehmoment
- Einstellbarer Kraftform VDE Drehmoment-Handhalter ausschließlich für Wera VDE-Wechselklingen
- VDE-Wechselklingen 154 mm lang
- In robuster Falttasche
- 16-teilig

Kraftform Kompakt VDE 16 Torque 1,2-3,0 Nm extra slim 1



Code	EAN		
05135906001	188335		1
		7400 VDE 1x 7441 VDE, 1,2-3,0 Nm	
		817 VDE 1x 9x102	
		KK 62 iS 1x PH 1x154; 1x PH 2x154	
		KK 65 iS PZ 1x PZ 1x154; 1x PZ 2x154	
		KK 65 iS PZ/S 1x # 1x154; 1x # 2x154	
		KK 67 i TORX® 1x TX 10x154	
		KK 67 iS TORX® 1x TX 15x154; 1x TX 20x154; 1x TX 25x154	
		KK 60 i 1x 0,4x2,5x154	
		KK 60 iS 1x 0,6x3,5x154; 1x 0,8x4,0x154; 1x 1,0x5,5x154	

Kraftform Kompakt VDE 15 Torque 1,2-3,0 Nm extra slim 1

15-teiliger Drehmoment-VDE-Wechselklingsatz. Inklusive 14 Klingen (davon 12 mit reduziertem Klingendurchmesser) mit integrierter Schutzisolation. Drehmoment-VDE-Handhalter mit einstellbarem Drehmoment von 1,2-3,0 Nm.

Mit ergonomischen Kraftform Plus Griff, bei dem harte Griffzonen für hohe Arbeitsgeschwindigkeit sorgen, während weiche Griffzonen hohe Drehmomentübertragung garantieren.

Kraftform Kompakt VDE 15 Torque 1,2-3,0 Nm extra slim 1



Code	EAN		
05059291001	168375		1
		7400 VDE 1x 7441 VDE, 1,2-3,0 Nm	
		KK 62 iS 1x PH 1x154; 1x PH 2x154	
		KK 65 iS PZ 1x PZ 1x154; 1x PZ 2x154	
		KK 65 iS PZ/S 1x # 1x154; 1x # 2x154	
		KK 67 i TORX® 1x TX 10x154	
		KK 67 iS TORX® 1x TX 15x154; 1x TX 20x154; 1x TX 25x154	
		KK 60 i 1x 0,4x2,5x154	
		KK 60 iS 1x 0,6x3,5x154; 1x 0,8x4,0x154; 1x 1,0x5,5x154	

Kraftform Kompakt VDE 18 Universal 1

16 VDE-Wechselklingen mit Handhalter 817 VDE Kraftform und einpoligem Phasenprüfer in robuster Gürteltasche. Stückgeprüfte Werkzeuge gem. IEC 60900.

Stückprüfung bei 10.000 V für sicheres Arbeiten bei der zugelassenen Spannung von 1.000 V.

Kraftform Kompakt VDE 18 Universal 1

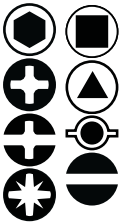

Code	EAN			
05003471001	106599			1
		● 817 VDE 1x 9x102		
		⊕ KK 62 i 1x PH 1x154; 1x PH 2x154		
		⊕ KK 62 i PH/S 1x # 1x154; 1x # 2x154		
		⊕ KK 65 i PZ 1x PZ 1x154; 1x PZ 2x154		
		⊕ KK 65 i PZ/S 1x # 1x154; 1x # 2x154		
		⊖ KK 60 i 1x 0,4x2,5x154; 1x 0,6x3,5x154; 1x 0,8x4,0x154; 1x 1,0x5,5x154		
		■ KK 96 VK 6,3 1x 6,3x89		
		■ KK 97 VK 8,1 1x 8,1x89		
		▲ KK 98 DK 1x 89		
		● KK 99 FL 1x 89		
		● 247 1x 0,5x3,0x70		

^{*)}Produkt nicht in den USA und Kanada erhältlich.

Kraftform Kompakt VDE 18 Imperial 1



Code	EAN			
05347108001	182401			1
		● 817 VDE 2x 9x102		
		⊕ KK 62 i 1x PH 1x154; 1x PH 2x154		
		⊕ KK 62 i PH/S 1x # 1x154; 1x # 2x154		
		⊕ KK 65 i PZ/S 1x # 1x154; 1x # 2x154		
		⊖ KK 60 i 1x 0,4x2,5x154; 1x 0,6x3,5x154; 1x 0,8x4,0x154; 1x 1,0x5,5x154		
		□ KK 68 i 1x # 1x154; 1x # 2x154		
		■ KK 96 VK 6,3 1x 6,3x89		
		■ KK 97 VK 8,1 1x 8,1x89		
		▲ KK 98 DK 1x 89		
		● KK 99 FL 1x 89		

Kraftform Kompakt VDE 18 Universal 2



Code	EAN		
05347107001	182395		1
		817 VDE 2x 9x102	
		KK 62 i 1x PH 1x154; 1x PH 2x154	
		KK 62 i PH/S 1x # 1x154; 1x # 2x154	
		KK 60 i 1x 0,4x2,5x154; 1x 0,6x3,5x154; 1x 0,8x4,0x154; 1x 1,0x5,5x154	
		KK 65 i PZ 1x PZ 1x154; 1x PZ 2x154	
		KK 65 i PZ/S 1x # 1x154; 1x # 2x154	
		KK 96 VK 6,3 1x 6,3x89	
		KK 97 VK 8,1 1x 8,1x89	
		KK 98 DK 1x 89	
		KK 99 FL 1x 89	

Kraftform Kompakt VDE 17 extra slim 1

- Stückgeprüfte VDE-Wechselklingen mit reduziertem Klingendurchmesser
- Zwei mehrkomponentige, ergonomische Kraftform Handhalter VDE mit Abrollschutz
- In robuster Textilbox
- Multifunktionszange für die Elektroinstallation: Kabelschneiden, Abisolieren, Greifen, Biegen, Entgraten, Crimpen von Aderendhülsen
- Zange inklusive Kabelschere mit Präzisionsschneiden (induktiv gehärtet) für Cu- und Al-Kabel bis 5 x 2,5 mm² / Ø 15 mm

Kraftform Kompakt VDE 17 extra slim 1



Code	EAN		
05136027001	208798		1
		817 VDE 2x 9x102	
		KK 62 iS 1x PH 1x154; 1x PH 2x154	
		KK 65 iS PZ 1x PZ 1x154; 1x PZ 2x154	
		KK 65 iS PZ/S 1x # 1x154; 1x # 2x154	
		KK 67 i TORX® 1x TX 10x154	
		KK 67 iS TORX® 1x TX 15x154; 1x TX 20x154; 1x TX 25x154	
		KK 60 i 1x 0,4x2,5x154	
		KK 60 iS 1x 0,6x3,5x154; 1x 0,8x4,0x154; 1x 1,0x5,5x154	
		KNIPEX® 13 96 200 K70 1x 50,0x70,0	

Kraftform Kompakt VDE 17 Universal 1

- Zwei mehrkomponentige, ergonomische Kraftform Handhalter VDE mit Abrollschutz

Kraftform Kompakt VDE 17 Universal 1



Code	EAN		
05059030001	4013288 173508		1
		● 817 VDE 2x 9x102	
		⊕ KK 62 i 1x PH 1x154; 1x PH 2x154	
		⊕ KK 65 i PZ 1x PZ 1x154; 1x PZ 2x154	
		⊕ KK 65 i PZ/S 1x # 1x154; 1x # 2x154	
		⊗ KK 67 i TORX® 1x TX 10x154; 1x TX 15x154; 1x TX 20x154; 1x TX 25x154	
		⊖ KK 60 i 1x 0,4x2,5x154; 1x 0,8x4,0x154; 1x 1,0x5,5x154; 1x 1,2x6,5x154	
		⊖ KK 60 iS 1x 0,6x3,5x154	

Kraftform Kompakt VDE 16 extra slim 1

- VDE-Wechselklingen mit reduziertem Klingendurchmesser
- Ermöglicht Schrauben auch in engen Arbeitssituationen
- Tiefliegende Schraub- und Federelemente können erreicht und betätigt werden

Kraftform Kompakt VDE 16 extra slim 1



Code	EAN		
05003484001	4013288 164056		1
		● 817 VDE 1x 9x102	
		⊕ KK 62 iS 1x PH 1x154; 1x PH 2x154	
		⊕ KK 65 iS PZ 1x PZ 1x154; 1x PZ 2x154	
		⊕ KK 65 iS PZ/S 1x # 1x154; 1x # 2x154	
		⊗ KK 67 i TORX® 1x TX 10x154	
		⊗ KK 67 iS TORX® 1x TX 15x154; 1x TX 20x154; 1x TX 25x154	
		⊖ KK 60 i 1x 0,4x2,5x154	
		⊖ KK 60 iS 1x 0,6x3,5x154; 1x 0,8x4,0x154; 1x 1,0x5,5x154	
		⊖ 247 1x 0,5x3,0x70	

^{*)}Produkt nicht in den USA und Kanada erhältlich.



Kraftform Kompakt VDE 16 Universal 1



Code	EAN		
05003474001	144070		1
		● 817 VDE 1x 9x102	
		⊕ KK 62 i 1x PH 1x154; 1x PH 2x154	
		⊕ KK 65 i PZ 1x PZ 1x154; 1x PZ 2x154	
		⊕ KK 65 i PZ/S 1x # 1x154; 1x # 2x154	
		⊕ KK 67 i TORX® 1x TX 10x154; 1x TX 15x154; 1x TX 20x154; 1x TX 25x154	
		● KK 60 i 1x 0,4x2,5x154; 1x 0,6x3,5x154; 1x 0,8x4,0x154; 1x 1,0x5,5x154	
		● 247 1x 0,5x3,0x70	

*Produkt nicht in den USA und Kanada erhältlich.

Kraftform Kompakt VDE 7 extra slim 1

- Stückgeprüfte VDE-Wechselklingen mit reduziertem Klingendurchmesser
- In robuster Falttasche mit Wera 2go Kompatibilität

Kraftform Kompakt VDE 7 extra slim 1



Code	EAN		
05003475001	217691		1
		● 817 VDE 1x 9x102	
		⊕ KK 62 iS 1x PH 1x154; 1x PH 2x154	
		⊕ KK 65 iS PZ/S 1x # 2x154	
		⊕ KK 67 iS TORX® 1x TX 15x154; 1x TX 20x154	
		● KK 60 iS 1x 0,6x3,5x154	
		K70 1x 50,0x70,0	

Kraftform Kompakt VDE 7 Universal 1

6 VDE-Wechselklingen mit Handhalter 817 VDE Kraftform in robuster Gürteltasche. Stückgeprüfte Werkzeuge gem. IEC 60900.

Stückprüfung bei 10.000 V für sicheres Arbeiten bei der zugelassenen Spannung von 1.000 V.

Kraftform Kompakt VDE 7 Universal 1



Code	EAN		
05003470001	106582		1
		● 817 VDE 1x 9x102	
		⊕ KK 62 i 1x PH 1x154; 1x PH 2x154	
		● KK 60 i 1x 0,4x2,5x154; 1x 0,6x3,5x154; 1x 0,8x4,0x154; 1x 1,0x5,5x154	

Kraftform Kompakt VDE 7 Imperial 1



Code	EAN		
05003473001	106612		1
		● 817 VDE 1x 9x102	
		⊕ KK 62 i 1x PH 1x154; 1x PH 2x154	
		● KK 60 i 1x 0,6x3,5x154; 1x 1,0x5,5x154	
		□ KK 68 i 1x # 1x154; 1x # 2x154	

Kraftform Kompakt VDE 7 Universal 2



Code	EAN			
05003472001	4013288 106805			1
		●	817 VDE 1x 9x102	
		⊕	KK 65 i PZ 1x PZ 1x154; 1x PZ 2x154	
		●	KK 60 i 1x 0,4x2,5x154; 1x 0,6x3,5x154; 1x 0,8x4,0x154; 1x 1,0x5,5x154	

Serie 7400 VDE Kraftform einstellbare Drehmoment-Handhalter (0,3-3,5 Nm)

- Einstellbarer Kraftform VDE Drehmoment-Handhalter
- Mit einstellbarem Drehmoment von 0,3-1,2 Nm
- Deutlich hör- und spürbares Übrasten beim Erreichen des eingestellten Drehmoments
- Für Kraftform Kompakt VDE-Klingen
- Blitzschneller Austausch der Wechselklingen

Serie 7400 VDE Kraftform einstellbare Drehmoment-Handhalter (0,3-3,5 Nm)



Code	EAN	Art.No.	mm	Nm	Nm	mm		
05074752001	4013288 179111	7440 VDE	9	0,3-1,2	0,05	192	7 9/16"	1
05074750001	168535	7441 VDE	9	1,2-3,0	0,10	192	7 9/16"	1
05074757001	184412	7444 VDE	9	1,7-3,5	0,10	192	7 9/16"	1

817 VDE Kraftform Handhalter

- Kraftform Kompakt VDE Kraftform Handhalter
- Ausschließlich für Wera VDE-Wechselklingen
- Harte Griffzonen für hohe Arbeitsgeschwindigkeit, weiche Griffzonen für hohe Drehmomentübertragung
- Mit Sechskantabrollschutz gegen Wegrollen

817 VDE Kraftform Handhalter



Code	EAN	mm	mm				
05003990001	4013288 104359	9	102				1

Kraftform Kompakt Turbo i 1

Viele Anwender wünschen sich, Schraubvorgänge ohne Kompromisse schneller durchführen zu können. Mit einem Schraubendreher, der präzise ist, der auch das kraftvolle Endverschrauben ermöglicht und der außerdem viel schneller ist als ein herkömmlicher Schraubendreher.



Ein zuschaltbares Planetengetriebe ist die Lösung: Im Schraubendrehergriff integriert ver-4-facht es die Arbeitsgeschwindigkeit bei leichtgängigen Verschraubungen rein mechanisch. Dabei fixiert eine Hand den vorderen Griffteil, die zweite Hand dreht den hinteren Griffteil. Die Turbofunktion kann per Knopfdruck wahlweise zu- oder abgeschaltet werden. Die Abschaltung empfiehlt sich zum Anziehen und Lösen mit hohem Drehmoment sowie zur Feinjustierung.

Robustes, wartungsfreies Getriebe aus Stahl mit maximalem Drehmoment von 14 Nm bei deaktivierter Turbo-Funktion. In der VDE-Ausführung gewährleistet der Kraftform Turbo Handhalter 827 T i mit den gem. IEC 60900 stückgeprüften Wera VDE Wechselklingen schnelles und sicheres Arbeiten auch unter Spannung (bis 1.000 Volt).

- 4-fache Schraubgeschwindigkeit dank Turbo-Funktion (rein mechanisch - ohne Akku)
- Aktivierung und Deaktivierung der Turbo-Funktion durch einfachen Knopfdruck
- Turbo-Funktion speziell für leichtgängige Verschraubungen
- Für Verschraubungen mit stetig ansteigendem Drehmoment ohne Turbofunktion wie ein normaler Schraubendreher nutzbar
- Robustes, wartungsfreies Getriebe aus Stahl

Kraftform Kompakt Turbo i 1



Code	EAN			
05057484001	4013288 214638			1
		●	827 T i Kraftform Turbo 1x 9x125	
		●	817 VDE 1x 9x102	
		⊕	KK 62 iS 1x PH 1x154; 1x PH 2x154	
		⊕	KK 65 iS PZ 1x PZ 1x154; 1x PZ 2x154	
		⊕	KK 65 iS PZ/S 1x # 1x154; 1x # 2x154	
		⊕	KK 67 i TORX® 1x TX 10x154	
		⊕	KK 67 iS TORX® 1x TX 15x154; 1x TX 20x154; 1x TX 25x154	
		●	KK 60 i 1x 0,4x2,5x154	
		●	KK 60 iS 1x 0,6x3,5x154; 1x 0,8x4,0x154; 1x 1,0x5,5x154	

Kraftform Kompakt Turbo i Imperial 1



Code	EAN			
05057485001	214669			1
		827 T i Kraftform Turbo		
		1x 9x125		
		817 VDE		
		1x 9x102		
		KK 62 iS		
		1x PH 1x154; 1x PH 2x154		
		KK 62 i PH/S		
		1x # 1x154; 1x # 2x154		
		KK 67 i TORX®		
		1x TX 10x154		
		KK 67 iS TORX®		
		1x TX 15x154; 1x TX 20x154; 1x TX 25x154		
		KK 68 iS		
		1x # 1x154; 1x # 2x154		
		KK 60 i		
		1x 0,4x2,5x154		
		KK 60 iS		
		1x 0,6x3,5x154; 1x 0,8x4,0x154; 1x 1,0x5,5x154		

827 T i Kraftform Turbo Handhalter



Code	EAN	mm	mm					
05057481001 ¹⁾	214607	9	125					1

Kraftform Kompakt VDE 60 i

VDE Klinge für Kraftform Kompakt Griff-/Wechselklingensystem für blitzschnellen Austausch der Klinge ohne Sonderwerkzeug.

Stückgeprüfte Werkzeuge gem. IEC 60900. Stückprüfung bei 10.000 V für sicheres Arbeiten bei der zugelassenen Spannung von 1.000 V.

Kraftform Kompakt VDE 60 i



Code	EAN	mm	mm	mm	mm	mm		
05003400001	104052	0,4	2,5	154	3/32"	6 1/16"		5
05003401001	104069	0,5	3,0	154	1/8"	6 1/16"		5
05003402001	104076	0,6	3,5	154	9/64"	6 1/16"		5
05003403001	104083	0,8	4,0	154	5/32"	6 1/16"		5
05003404001	104090	1,0	5,5	154	7/32"	6 1/16"		5
05003405001	104106	1,2	6,5	154	1/4"	6 1/16"		5

Kraftform Kompakt VDE 60 i SB



Code	EAN							
05004400001	220790		KK 60 i					5
			1x 0.4x2.5x154					
05004401001	220806		KK 60 i					5
			1x 0.5x3.0x154					
05004402001	220813		KK 60 i					5
			1x 0.6x3.5x154					
05004403001	220820		KK 60 i					5
			1x 0.8x4.0x154					
05004404001	220837		KK 60 i					5
			1x 1.0x5.5x154					
05004405001	220844		KK 60 i					5
			1x 1.2x6.5x154					

Kraftform Kompakt VDE 60 iS

- Mit reduziertem Klingendurchmesser und integrierter Schutzisolation
- Ermöglicht Schrauben auch in engen Arbeitssituationen
- Tiefliegende Schraub- und Federelemente können erreicht und betätigt werden

Kraftform Kompakt VDE 60 iS



	EAN	mm	mm	mm	mm	mm		
Code	4013288							
05003406001	163882	0,6	3,5	154	9/64"	6 1/16"		5
05003407001	163899	0,8	4,0	154	5/32"	6 1/16"		5
05003408001	163905	1,0	5,5	154	7/32"	6 1/16"		5

Kraftform Kompakt VDE 60 iS SB



Code	EAN			
	4013288			
05004406001	220851	●	KK 60 iS 1x 0.6x3.5x154	5
05004407001	220868	●	KK 60 iS 1x 0.8x4.0x154	5
05004408001	220875	●	KK 60 iS 1x 1.0x5.5x154	5

Kraftform Kompakt VDE 62 i



Code	EAN	+	mm	mm			
	4013288						
05003410001	104113	PH 0	154	6 1/16"			5
05003411001	104120	PH 1	154	6 1/16"			5
05003412001	104137	PH 2	154	6 1/16"			5

Kraftform Kompakt VDE 62 iS

- Mit reduziertem Klingendurchmesser und integrierter Schutzisolation
- Ermöglicht Schrauben auch in engen Arbeitssituationen
- Tiefliegende Schraub- und Federelemente können erreicht und betätigt werden

Kraftform Kompakt VDE 62 iS



Code	EAN	+	mm	mm			
	4013288						
05003413001	163912	PH 1	154	6 1/16"			5
05003414001	163929	PH 2	154	6 1/16"			5

Kraftform Kompakt VDE 62 iS SB



Code	EAN	+				
	4013288					
05004413001	220882	+	KK 62 iS 1x PH 1x154			5
05004414001	220899	+	KK 62 iS 1x PH 2x154			5

Kraftform Kompakt VDE 65 i



Code	EAN	☆	mm	mm		
	4013288					
05003450001	104144	PZ 0	154	6 1/16"		5
05003451001	104151	PZ 1	154	6 1/16"		5
05003452001	104168	PZ 2	154	6 1/16"		5



Kraftform Kompakt VDE 65 iS

- Mit reduziertem Klingendurchmesser und integrierter Schutzisolation
- Ermöglicht Schrauben auch in engen Arbeitssituationen
- Tiefliegende Schraub- und Federelemente können erreicht und betätigt werden

Kraftform Kompakt VDE 65 iS



	EAN							
Code	4013288		mm					
05003455001	163950	PZ 1	154	6 1/16"				5
05003456001	164032	PZ 2	154	6 1/16"				5

Kraftform Kompakt VDE 65 iS PZ SB



	EAN							
Code	4013288							
05004455001	220905		KK 65 iS PZ 1x PZ 1x154					5
05004456001	220912		KK 65 iS PZ 1x PZ 2x154					5

Kraftform Kompakt VDE 62 i PH/S

- Kraftform Kompakt VDE Wechselklinge für PlusMinus-Schrauben Schlitz/Phillips
- Vor allem zur Verwendung bei Reihenklemmen, Sicherungskästen, Schaltern, Relais

Kraftform Kompakt VDE 62 i PH/S



	EAN							
Code	4013288		mm					
05003440001	104311	# 1	154	6 1/16"				5
05003441001	104328	# 2	154	6 1/16"				5

Kraftform Kompakt VDE 62 iS PH/S

- Kraftform Kompakt VDE Wechselklinge für PlusMinus-Schrauben Schlitz/Phillips
- Mit reduziertem Klingendurchmesser und integrierter Schutzisolation
- Ermöglicht Schrauben auch in engen Arbeitssituationen
- Tiefliegende Schraub- und Federelemente können erreicht und betätigt werden

Kraftform Kompakt VDE 62 iS PH/S

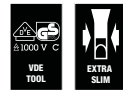

	EAN							
Code	4013288		mm					
05003442001	163936	# 1	154	6 1/16"				5
05003443001	163943	# 2	154	6 1/16"				5

Kraftform Kompakt VDE 65 i PZ/S

- Kombinationsprofil Pozidriv / Schlitz
- Vor allem zur Verwendung bei Reihenklemmen, Sicherungskästen, Schaltern, Relais

Kraftform Kompakt VDE 65 i PZ/S



	EAN							
Code	4013288		mm					
05003445001	104335	# 1	154	6 1/16"				5
05003446001	104342	# 2	154	6 1/16"				5

Kraftform Kompakt VDE 65 iS PZ/S

- Kombinationsprofil Pozidriv/Schlitz
- Mit reduziertem Klingendurchmesser und integrierter Schutzisolation
- Ermöglicht Schrauben auch in engen Arbeitssituationen
- Tiefliegende Schraub- und Federelemente können erreicht und betätigt werden

Kraftform Kompakt VDE 65 iS PZ/S



	EAN							
Code	4013288		mm					
05003447001	164018	# 1	154	6 1/16"				5
05003448001	164025	# 2	154	6 1/16"				5

Kraftform Kompakt VDE 65 iS PZ/S SB



Code	EAN			
	4013288			
05004447001	220936		KK 65 iS PZ/S 1x # 1x154	5
05004448001	220943		KK 65 iS PZ/S 1x # 2x154	5

Kraftform Kompakt VDE 67 i TORX®



Code	EAN								
	4013288		mm						
05003429001	196491	TX 8	154	6 1/16"					5
05003430001	104243	TX 9	154	6 1/16"					5
05003431001	104250	TX 10	154	6 1/16"					5
05003432001	104267	TX 15	154	6 1/16"					5
05003433001	104274	TX 20	154	6 1/16"					5
05003434001	104281	TX 25	154	6 1/16"					5
05003435001	104298	TX 27	154	6 1/16"					5
05003436001	104304	TX 30	154	6 1/16"					5

Kraftform Kompakt VDE 67 i TORX® SB



Code	EAN								
	4013288								
05004431001	220950		KK 67 i TORX® 1x TX 10x154						5
05004432001	220967		KK 67 i TORX® 1x TX 15x154						5
05004433001	220974		KK 67 i TORX® 1x TX 20x154						5
05004434001	220981		KK 67 i TORX® 1x TX 25x154						5
05004436001	220998		KK 67 i TORX® 1x TX 30x154						5

Kraftform Kompakt VDE 67 iS TORX®

- Mit reduziertem Klingendurchmesser und integrierter Schutzisolation
- Ermöglicht Schrauben auch in engen Arbeitssituationen
- Tiefliegende Schraub- und Federelemente können erreicht und betätigt werden



Kraftform Kompakt VDE 67 iS TORX®



Code	EAN								
	4013288		mm						
05003437001	163981	TX 15	154	6 1/16"					5
05003438001	163998	TX 20	154	6 1/16"					5
05003439001	164001	TX 25	154	6 1/16"					5

Kraftform Kompakt VDE 68 i



Code	EAN								
	4013288		mm						
05003415001	104175	# 1	154	6 1/16"					5
05003416001	104182	# 2	154	6 1/16"					5

Kraftform Kompakt VDE 68 iS

- Mit reduziertem Klingendurchmesser und integrierter Schutzisolation
- Ermöglicht Schrauben auch in engen Arbeitssituationen
- Tiefliegende Schraub- und Federelemente können erreicht und betätigt werden

Kraftform Kompakt VDE 68 iS

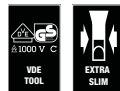

Code	EAN								
	4013288		mm						
05003417001	163967	# 1	154	6 1/16"					5
05003418001	163974	# 2	154	6 1/16"					5

Kraftform Kompakt VDE 64 i



	EAN							
Code	4013288	mm	mm					
05003420001	104199	2,5	154	6 1/16"				5
05003421001	104205	3,0	154	6 1/16"				5
05003422001	104212	4,0	154	6 1/16"				5
05003423001	104229	5,0	154	6 1/16"				5
05003424001	104236	6,0	154	6 1/16"				5

Kraftform Kompakt VDE 64 i SB



	EAN							
Code	4013288		mm					
05004420001	221001		KK 64 i 1x 2.5x154					5
05004421001	221018		KK 64 i 1x 3.0x154					5
05004422001	221025		KK 64 i 1x 4.0x154					5
05004423001	221032		KK 64 i 1x 5.0x154					5
05004424001	221049		KK 64 i 1x 6.0x154					5

Kraftform Kompakt 96 VK 6,3

Glasfaserverstärkter Schaltschrankschlüssel. Klinge für Kraftform Kompakt Griff-/Wechselklingensystem für blitzschnellen Austausch der Klinge ohne Sonderwerkzeug. Innenvierkant.

Kraftform Kompakt 96 VK 6,3



	EAN							
Code	4013288	mm	mm					
05003460001	105349	6,3	89	3 9/16"				5

Kraftform Kompakt 97 VK 8,1

- Kraftform Kompakt Schaltschrankschlüssel 8,1 mm

Kraftform Kompakt 97 VK 8,1

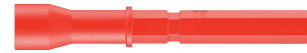

	EAN							
Code	4013288	mm	mm					
05003461001	105370	8,1	89	3 9/16"				5

Kraftform Kompakt 98 DK



	EAN							
Code	4013288		mm					
05003462001	105356		89	3 9/16"				5

Kraftform Kompakt 99 FL



	EAN							
Code	4013288		mm					
05003463001	105363		89	3 9/16"				5

Kraftform – Serie 1000 VDE

Hochwertiger Kraftform VDE Schraubendreher. Mehrkomponentiger Kraftform Griff für schnelles und schonendes Arbeiten. Die Wera Black Point Spitze und ein aufwändiges Härteverfahren garantieren lange Nutzbarkeit der Spitze, erhöhten Korrosionsschutz und exakte Passgenauigkeit.

Stückprüfung bei 10.000 V für sicheres Arbeiten bei der zugelassenen Spannung von 1.000 V. Der Sechskantabrollschutz verhindert lästiges Wegrollen am Arbeitsplatz. Mit Griffkennzeichnung zum leichteren Finden und Sortieren des Werkzeugs.

- Isolierter Schraubendreher für sicheres Arbeiten bis 1.000 Volt
- Stückgeprüft
- Mehrkomponentiger Kraftform Griff für schnelles und schonendes Arbeiten
- Mit Griffkennzeichnung zum leichteren Finden und Sortieren des Werkzeugs
- Die Wera Black Point-Spitze bietet Passgenauigkeit und optimierten Korrosionsschutz

1060 i VDE-isolierter Kraftform Schlitz-Schraubendreher



	EAN							
Code	4013288	mm	mm	mm	mm			
05051580001	222268	0,4	2,5	80	81	3/32"	3 1/8"	10
05051582001	222275	0,6	3,5	100	81	9/64"	4"	10
05051583001	222282	0,8	4,0	100	98	5/32"	4"	10
05051587001	222299	1,0	5,5	125	98	7/32"	5"	10

1062 i PH VDE-isolierter Kraftform Kreuzschlitz-Schraubendreher



	EAN							
Code	4013288		mm	mm				
05051601001	222220	PH 1	80	98	3 1/8"			5
05051603001	222237	PH 2	100	105	4"			5

1065 i PZ VDE-isolierter Kraftform Kreuzschlitz-Schraubendreher



	EAN							
Code	4013288		mm	mm				
05051611001	222244	PZ 1	80	98	3 1/8"			5
05051613001	222251	PZ 2	100	105	4"			5

1060 i/1062 i/6 Schraubendrehersatz Kraftform VDE

Hochwertiger Kraftform VDE Schraubendrehersatz. Mehrkomponentiger Kraftform Griff für schnelles und schonendes Arbeiten. Die Wera Black Point Spitze und ein aufwändiges Härteverfahren garantieren lange Nutzbarkeit der Spitze, erhöhten Korrosionsschutz und exakte Passgenauigkeit.

Stückprüfung bei 10.000 V für sicheres Arbeiten bei der zugelassenen Spannung von 1.000 V. Der Sechskantabrollschutz verhindert lästiges Wegrollen am Arbeitsplatz. Mit Griffkennzeichnung zum leichteren Finden und Sortieren des Werkzeugs.

1060 i/1062 i/6 Schraubendrehersatz Kraftform VDE



	EAN							
Code	4013288							
05051575001	222381							1

1060 i/1065 i/6 Schraubendrehersatz Kraftform VDE



Code		EAN		
		4013288		
05051576001	222374			1
			1065 i PZ VDE 1x PZ 1x80; 1x PZ 2x100	
			1060 i VDE 1x 0,4x2,5x80; 1x 0,6x3,5x100; 1x 0,8x4,0x100; 1x 1,0x5,5x125	

410 i VDE B VDE-isolierter Quergriff-Adapterschraubendreher für 3/8" Steckschlüsseinsätze

Die Form des Quergriffs ermöglicht die Übertragung besonders hoher Anzieh- und Lösemomente. Die Geometrie des Griffs füllt die ganze Hand gut aus und die Finger liegen fest in den weich gerundeten Griffmulden.

Dadurch ist eine optimale, ergonomische Kraftübertragung gewährleistet. Stückgeprüftes Werkzeug gem. IEC 60900 bei 10.000 V für sicheres Arbeiten bei der zugelassenen Spannung von 1.000 V.

Nur erlaubt für 3/8" VDE-Bitnüsse und -Steckschlüsseinsätze der Wera Zyklus VDE Serien 8740, 8760, 8767, 8790. Der ummantelte Griff schützt auch empfindliche Oberflächen vor Beschädigungen.

- 3/8" VDE-Quergriff-Schraubendreher zur Übertragung besonders großer Anzieh- und Lösemomente
- Ergonomischer 2-Komponenten-Griff mit Fingergriffmulden und angenehmer Haptik für sehr hohe Kraftübertragung und ermüdungsfreies Arbeiten
- Isoliertes, stückgeprüftes Werkzeug gem. IEC 60900 für sicheres Arbeiten bis 1.000 V
- Nur erlaubt für 3/8" VDE-Bitnüsse und -Steckschlüsseinsätze der Wera Zyklus VDE Serie 8740, 8760, 8767, 8790

410 i VDE B VDE-isolierter Quergriff-Adapterschraubendreher für 3/8" Steckschlüsseinsätze

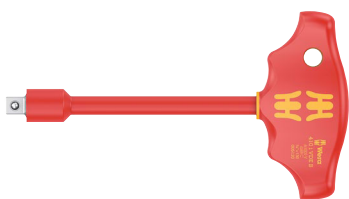

Code		EAN						
		4013288		mm	mm	mm		
05005120001	222664	3/8"	130	49	99	5 1/8"		1

8100 SB VDE 1 Zyklus Knarrensatz, isoliert, Umschalthebel, 3/8"-Antrieb, metrisch

Unglaublich kompakte Satzanordnung für viel Werkzeug auf engem Raum. Stückgeprüfte Knarre, Nüsse und Verlängerungen gem. IEC 60900 bei 10.000 V für sicheres Arbeiten bei der zugelassenen Spannung von 1.000 V.

Textile Box mit sehr hoher Robustheit und Langlebigkeit, aufrecht positionierbar zur übersichtlichen Lagerung im Werkstattregal.

Zusätzlicher Oberflächenschutz durch textiles Außenmaterial. Geringes Gewicht und Volumen für vereinfachte Mobilität.

Leichtgängiger Drehmechanismus für sicheren Halt und einfache Entnahme der VDE Nüsse.

- 100 % stückgeprüfte und isolierte Zyklus Knarre, Nüsse und Verlängerungen für sicheres Arbeiten bis 1.000 Volt
- Feinverzahnte Knarre mit 80 Zähnen für einen kurzen Rückholwinkel von 4,5°
- Extrem schlanke Bauform mit weicher, ergonomischer Griffzone für einfaches Arbeiten auch in sehr engen Bauräumen
- Optimaler Halt sowie einfache Entnahme durch den Drehmechanismus der Nussaufnahme
- Werkzeuge und textile Box schützen empfindliche Oberflächen, die Box ist Wera 2go kompatibel

8100 SB VDE 1 Zyklus Knarrensatz, isoliert, Umschalthebel, 3/8"-Antrieb, metrisch

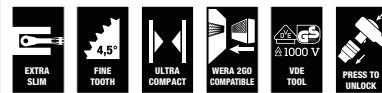

Code		EAN		
		4013288		
05004970001	190970			1
			8007 B VDE 1x 3/8"x222,0	
			8790 B VDE 1x 6,0x46,0; 1x 7,0x46,0; 1x 8,0x46,0; 1x 9,0x46,0; 1x 10,0x46,0; 1x 11,0x46,0; 1x 12,0x46,0; 1x 13,0x46,0; 1x 14,0x46,0; 1x 15,0x46,0; 1x 16,0x46,0; 1x 17,0x46,0; 1x 18,0x46,0; 1x 19,0x46,0	
			8794 SB VDE 1x 3/8"x91,0	
			8794 LB VDE 1x 3/8"x166,0	

Belt B VDE 1 Zyklus Bitnuss-Satz TORX® Innensechskant, isoliert, mit Haltefunktion, 3/8"-Antrieb

10 Zyklus-Bitnüsse, mit 3/8"-Antrieb, isoliert, stückgeprüft gemäß IEC 60900. Erhöhte Sicherheit durch 2-komponentige Isolation mit gelbem Isolationskern unter roter Isolationsaußenschicht, der bei einer eventuellen Beschädigung der äußeren roten VDE Isolations-schicht sichtbar wird. Mit Haltefunktion für TORX® Schrauben nach Spezifikation Acument Intellectual Properties bzw.

Haltefunktion für Innensechskantschrauben. Robuster Textilgurt (Belt) im typischen Wera Design mit 10 VDE Bitnüssen auf engstem Raum. Ein leichtgängiger Drehmechanismus sorgt für einen sicheren Halt und leichte Entnahme der Nüsse.

Inklusive Karabinerhaken zur Befestigung an Gürtelschlaufen oder Taschen.

Mit Vliesrücken und Klettklebestreifen zur einfachen Befestigung z. B. an Wand, Regal, Werkstattwagen und Wera 2go Werkzeug-transportsystem.

VDE 3/8" Bitnuss und Haltefunktion für besonders komfortables Schrauben mit reduzierter Gefahr des Schraubenverlustes beim Zuführen zum Werkstück.

Mit erhöhter Sicherheit durch gelben Isolationskern, der bei einer eventuellen Beschädigung der äußeren roten VDE Isolations-schicht sichtbar wird. Stückgeprüftes Werkzeug gem. IEC 60900 bei 10.000 V für sicheres Arbeiten bei der zugelassenen Spannung von 1.000 V.

- 10-teiliger Nuss-Satz auf robustem Textilgurt, 3/8"
- Leichtgängiger Drehmechanismus für sicheren Halt und leichte Entnahme der Werkzeuge
- Extrem kurze und kompakte isolierte Bitnuss 3/8" für einfaches Arbeiten auch in sehr engen Bauräumen
- Die Haltefunktion hält Schrauben sicher auf dem Werkzeug
- Stückgeprüftes Werkzeug gem. IEC 60900 bei 10.000 V für sicheres Arbeiten bis 1.000 Volt
- Geeignet zur Befestigung an Wand, Regal, Werkstattwagen und Wera 2go System

Belt B VDE 1 Zyklus Bitnuss-Satz TORX® Innensechskant, isoliert, mit Haltefunktion, 3/8"-Antrieb



Code	EAN			
05004930001	210234			1
		8767 B VDE HF	1x TX 20x55,0; 1x TX 25x55,0; 1x TX 27x55,0; 1x TX 30x55,0; 1x TX 40x55,0; 1x TX 45x59,0	
		8740 B VDE HF	1x 4,0x55,0; 1x 5,0x55,0; 1x 6,0x55,0; 1x 8,0x59,0	
		Belt B VDE 0/10	1x 71,0x209,0	
		K30	1x 30,0x200,0	

8007 B VDE Zyklus Knarre, isoliert, mit Umschalthebel, mit 3/8"-Antrieb

- Isolierte und 100 % stückgeprüfte Zyklus Knarre für sicheres Arbeiten bis 1.000 Volt
- Feinverzahnung mit 80 Zähnen für einen kurzen Rückholwinkel von nur 4,5°
- Extrem schlanke Bauform mit weicher, ergonomischer Griffzone für einfaches Arbeiten auch in sehr engen Bauräumen
- Sichere Nussverriegelung über Druckknopf, schneller Richtungswechsel mit nur einem Finger dank Umschalthebel
- Kunststoffummantelung schützt Oberflächen vor Beschädigungen

8007 B VDE Zyklus Knarre, isoliert, mit Umschalthebel, mit 3/8"-Antrieb

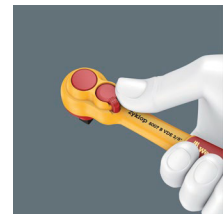

Code	EAN							
05004966001	190963	3/8"	222,0					3

8790 B VDE Zyklop-Steckschlüsseinsatz, isoliert, mit 3/8"-Antrieb

- Stückgeprüftes Werkzeug gem. IEC 60900 bei 10.000 V
- Erhöhte Sicherheit durch 2-komponentige Isolation mit gelbem Isolationskern unter roter Isolationsaußenschicht
- Kunststoffummantelung schützt Oberflächen vor Beschädigungen

8790 B VDE Zyklop-Steckschlüsseinsatz, isoliert, mit 3/8"-Antrieb



	EAN						
Code	4013288	mm	mm	mm	mm		
05004950001	192936	6,0	46,0	14,8	23,0		1
05004951001	192943	7,0	46,0	15,7	23,0		1
05004952001	192950	8,0	46,0	17,0	23,0		1
05004953001	192967	9,0	46,0	18,2	23,0		1
05004954001	192974	10,0	46,0	19,4	23,0		1
05004955001	192981	11,0	46,0	20,7	23,0		1
05004956001	192998	12,0	46,0	23,0	23,0		1
05004957001	193001	13,0	46,0	23,0	23,0		1
05004958001	193018	14,0	46,0	24,7	23,0		1
05004959001	193025	15,0	46,0	26,0	23,0		1
05004960001	193032	16,0	46,0	26,8	23,0		1
05004961001	193049	17,0	46,0	29,0	23,0		1
05004962001	193056	18,0	46,0	29,6	23,0		1
05004963001	193063	19,0	46,0	30,7	23,0		1

8767 B VDE HF TORX® Zyklop Bitnuss, isoliert, mit 3/8"-Antrieb, mit Haltefunktion

- Die Haltefunktion hält Schrauben sicher auf dem Werkzeug
- Extrem kurze und kompakte isolierte Bitnuss 3/8" für einfaches Arbeiten auch in sehr engen Bauräumen

8767 B VDE HF TORX® Zyklop Bitnuss, isoliert, mit 3/8"-Antrieb, mit Haltefunktion



	EAN						
Code	4013288		mm	mm	mm		
05004920001	210173	TX 20	55,0	23,0	9,0		1
05004921001	210180	TX 25	55,0	23,0	9,0		1
05004922001	210197	TX 27	55,0	23,0	9,0		1
05004923001	210203	TX 30	55,0	23,0	9,0		1
05004924001	210210	TX 40	55,0	23,0	9,0		1
05004925001	210227	TX 45	59,0	23,0	13,0		1

8740 B VDE HF Zyklop Bitnuss, isoliert, mit 3/8"-Antrieb, mit Haltefunktion für Innensechskantschrauben

- Die Haltefunktion hält Schrauben sicher auf dem Werkzeug
- Extrem kurze und kompakte isolierte Bitnuss 3/8" für einfaches Arbeiten auch in sehr engen Bauräumen

8740 B VDE HF Zyklop Bitnuss, isoliert, mit 3/8"-Antrieb, mit Haltefunktion für Innensechskantschrauben



	EAN						
Code	4013288	mm	mm	mm	mm		
05004900001	210135	4,0	55,0	23,0	9,0		1
05004901001	210142	5,0	55,0	23,0	9,0		1
05004902001	210159	6,0	55,0	23,0	9,0		1
05004903001	210166	8,0	59,0	23,0	13,0		1

8760 B VDE XZN Zyklop Bitnuss, isoliert, mit 3/8"-Antrieb, für Innenvielzahn-Schrauben

- Extrem kurze und kompakte isolierte Bitnuss 3/8" für einfaches Arbeiten auch in sehr engen Bauräumen

8760 B VDE XZN Zyklop Bitnuss, isoliert, mit 3/8"-Antrieb, für Innenvielzahn-Schrauben



	EAN						
Code	4013288		mm	mm	mm		
05004940001	211453	M 8	59,0	23,0	13,0		1
05004941001	211460	M 10	59,0	23,0	13,0		1
05004942001	211477	M 12	59,0	23,0	13,0		1

8794 LB VDE Zyklop-Verlängerung, isoliert, lang, 3/8"

- 3/8" Zoll VDE Zyklop Verlängerung
- Stückgeprüftes Werkzeug gem. IEC 60900 bei 10.000 V
- Erhöhte Sicherheit durch 2-komponentige Isolation mit gelbem Isolationskern unter roter Isolationsaußenschicht
- Kunststoffummantelung schützt Oberflächen vor Beschädigungen
- Lange Ausführung

8794 LB VDE Zyklop-Verlängerung, isoliert, lang, 3/8"



	EAN							
Code	4013288		mm					
05004965001	190956	3/8"	166,0					1

8794 SB VDE Zyklop-Verlängerung, isoliert, kurz, 3/8"

- Kurze Ausführung

8794 SB VDE Zyklop-Verlängerung, isoliert, kurz, 3/8"



	EAN							
Code	4013288		mm					
05004964001	190949	3/8"	91,0					1

Belt B VDE (Textilgurt), 10-teilig, unbestückt

- Leerer Textilgurt für 10 VDE-Steckschlüssel-/Bitnuss-Einsätze, 3/8"
- Mit Karabinerhaken
- Leichtgängiger Drehmechanismus für sicheren Halt und leichte Entnahme der Werkzeuge
- Geeignet zur Befestigung an Wand, Regal, Werkstattwagen und Wera 2go System



Belt B VDE (Textilgurt), 10-teilig, unbestückt



Code	EAN		
05003982001	4013288		1
	210913	Belt B VDE 0/10 1x 71,0x209,0	
		K30 1x 30,0x200,0	

6004 Joker VDE 4 Set 1 VDE-isolierter selbstjustierender Maulschlüssel-Satz

Stückgeprüftes Werkzeug gem. IEC 60900 bei 10.000 V für sicheres Arbeiten bei der zugelassenen Spannung von 1.000 V. Der verstellbare VDE Maulschlüssel greift stufenlos und automatisch alle Sechskantgrößen im angegebenen Abmessungsbereich – metrisch und zöllig.

Der integrierte Hebelmechanismus klemmt die Sechskant-Schraube bzw. -Mutter zwischen den Backen sicher ein, was die Gefahr des Abrutschens und der Beschädigungen deutlich verringert. Die Ratschenfunktion sorgt für schnelles und durchgängiges Schrauben ohne Absetzen. Durch die Nutzung der Eckweiten-Prismen ist ein Rückschwenkwinkel von nur 30° realisierbar.

Die Ein-Schenkel-Konstruktion in Verbindung mit der Ratschenfunktion und dem Eckweitenprisma ermöglicht das Arbeiten auch in engen Bauräumen. Der verstellbare Joker 6004 VDE verfügt dank der 2-Komponenten-Kunststoffisolierung über einen haptisch angenehmen Griff. Die Sicherheit wird durch den Abrutschschutz am vorderen Griffende erhöht. Zusätzlicher Schutz durch die Schiebefunktion für kontaktloses und sicheres Öffnen der nicht-isolierten Backen.

- Die kompakte textile Box mit vier verstellbaren Joker 6004 VDE deckt alle metrischen und zölligen Abmessungen im Anwendungsbereich von 7 bis 19 mm bzw. ¼" bis ¾" ab

6004 Joker VDE 4 Set 1 VDE-isolierter selbstjustierender Maulschlüssel-Satz

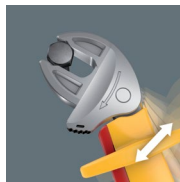

Code	EAN		
05020170001	4013288 221803		1
		6004 Joker VDE XS 1x 7-10 (1/4"-3/8")x119	
		6004 Joker VDE S 1x 10-13 (7/16"-1/2")x155	
		6004 Joker VDE M 1x 13-16 (1/2"-5/8")x190	
		6004 Joker VDE L 1x 16-19 (5/8"-3/4")x226	
		Klettstreifen 120 1x 50,0x120,0	

¹⁾ Lieferbar ab Januar 2023

6004 Joker VDE VDE-isolierter, selbstjustierender Maulschlüssel

Stückgeprüftes Werkzeug gem. IEC 60900 bei 10.000 V für sicheres Arbeiten bei der zugelassenen Spannung von 1.000 V. Der verstellbare VDE Maulschlüssel greift stufenlos und automatisch alle Sechskantgrößen im angegebenen Abmessungsbereich – metrisch und zöllig.

Der integrierte Hebelmechanismus klemmt die Sechskant-Schraube bzw. -Mutter zwischen den Backen sicher ein, was die Gefahr des Abrutschens und der Beschädigungen deutlich verringert. Die Ratschenfunktion sorgt für schnelles und durchgängiges Schrauben ohne Absetzen. Durch die Nutzung der Eckweiten-Prismen ist ein Rückschwenkwinkel von nur 30° realisierbar. Die Ein-Schenkel-Konstruktion in Verbindung mit der Ratschenfunktion und dem Eckweitenprisma ermöglicht das Arbeiten auch in engen Bauräumen.

Der verstellbare Joker 6004 VDE verfügt dank der 2-Komponenten-Kunststoffisolierung über einen haptisch angenehmen Griff. Die Sicherheit wird durch den Abrutschschutz am vorderen Griffende erhöht. Zusätzlicher Schutz durch die Schiebefunktion für kontaktloses und sicheres Öffnen der nicht-isolierten Backen.

- Der verstellbare Joker 6004 VDE deckt alle metrischen und zölligen Abmessungen im jeweiligen Anwendungsbereich ab
- Stückgeprüftes Werkzeug mit isolierten Griffen für sicheres Arbeiten bis 1.000 Volt mit Abrutschschutz und Schiebefunktion für kontaktloses und sicheres Öffnen der nicht-isolierten Backen
- Automatisches und stufenloses Greifen von Sechskant-Schrauben und Muttern
- Hebelmechanismus beim Greifen vermeidet Abrutschen und Beschädigungen
- Mit mechanischer Ratschenfunktion für schnelles und durchgängiges Verschrauben ohne Absetzen des Schlüssels
- Rückschwenkwinkel von nur 30° durch Ansetzen in den Eckweitenprismen im Maul

6004 Joker VDE XS VDE-isolierter, selbstjustierender Maulschlüssel

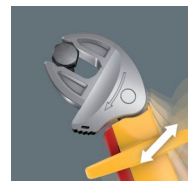

Code	EAN	mm	mm	mm	
05020150001 ¹⁾	4013288 221797	7-10	1/4"-3/8"	119	7,7

¹⁾ Lieferbar ab Januar 2023

6004 Joker VDE S VDE-isolierter, selbstjustierender Maulschlüssel

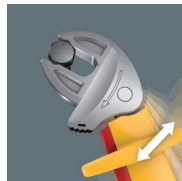

Code	EAN	mm	mm	mm		
05020151001 ¹⁾	221766	10-13	7/16"-1/2"	155	10	3

¹⁾ Lieferbar ab Januar 2023

6004 Joker VDE M VDE-isolierter, selbstjustierender Maulschlüssel

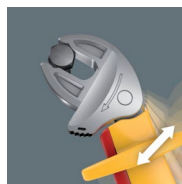

Code	EAN	mm	mm	mm		
05020152001 ¹⁾	221780	13-16	1/2"-5/8"	190	12,4	3

¹⁾ Lieferbar ab Januar 2023

6004 Joker VDE L VDE-isolierter selbstjustierender Maulschlüssel

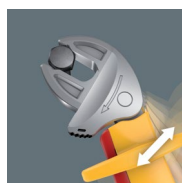

Code	EAN	mm	mm	mm		
05020153001 ¹⁾	221773	16-19	5/8"-3/4"	226	14	3

¹⁾ Lieferbar ab Januar 2023

400 i VDE Hex Drehmomentindikator

Wera VDE Drehmomentindikator mit festem Drehmoment für Innensechskant-Schrauben. Manipulationsgeschützt. Die robuste Rutschkupplung erzeugt ein deutlich hör- und fühlbares Auslösesignal bei Erreichen des eingestellten Drehmomentes und ein Überziehen des Drehmomentes ist unmöglich.

Mehrfach höheres Lösemoment als das eingestellte Anzugsmoment, dadurch wird größtenteils kein weiteres Werkzeug zum Lösen von Schraubverbindungen benötigt. Die Form des Griffs füllt die ganze Hand gut aus und die Finger liegen in den weich gerundeten Griffmulden. Dadurch ist eine optimale, ergonomische Kraftübertragung gewährleistet. Stückgeprüftes Werkzeug gem. IEC 60900 bei 10.000 V für sicheres Arbeiten bei der zugelassenen Spannung von 1.000 V.

- Isolierter, stückgeprüfter VDE Quergriff-Drehmomentindikator für sicheres Arbeiten bis 1.000V
- Quergriff ist ideal für Übertragung kontrollierter Anzieh- und hoher Lösemomente
- Fehlerfreies Verschrauben durch nicht überziehbare Rutschkupplung und exakte Drehmomentübertragung
- Deutlich hör- und spürbares Überrasen beim Erreichen des eingestellten Drehmoments
- Manipulationsgeschützt gegen Änderung des eingestellten Wertes



400 i VDE Hex Drehmomentindikator



Code	EAN	mm	Nm	mm	mm	mm	mm	
05004980001	206398	4,0	5,0	90	48	100	3 1/2"	1
05004981001	206114	5,0	5,0	90	48	100	3 1/2"	1





Knarren & Zubehör

Zyklop Speed - Unglaublich schnell und unglaublich flexibel

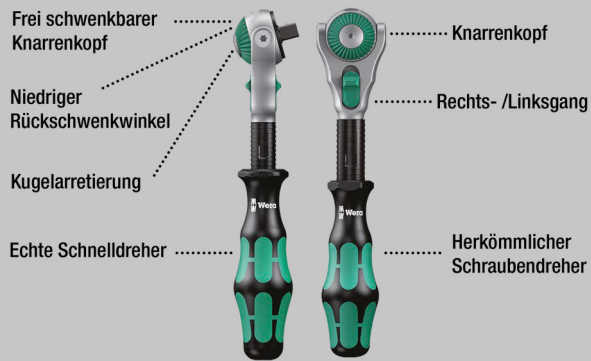

Unglaublich kompakte Satzanordnung für viel Werkzeug auf engem Raum. Völlig neues Knarrensatz-Gefühl dank neuartiger textiler Boxen mit sehr hoher Robustheit und Langlebigkeit.

Aufrecht positionierbar zur übersichtlichen Lagerung im Werkstattregal. Zusätzlicher Oberflächenschutz durch textiles Außenmaterial. Geringes Gewicht und Volumen für vereinfachte Mobilität.

Mit Werkzeugfinder „Take it easy“: Farbkennzeichnung nach Größen.

- 42 teiliges Knarren-Sortiment in robuster Textilbox
- Frei schwenkbarer Knarrenkopf mit 5 definierten Fixierungen
- Bit-Nüsse mit den Vorzügen der Wera Bit-Technologie
- TORX®, Hex-Plus- und Außensechskantnüsse mit Haltefunktion für Schrauben/Muttern
- Mit Werkzeugfinder Take it easy: Farbkennzeichnung nach Größen
- Geeignet für Wera 2go

8100 SA All-in Zyklop Speed-Knarrensatz, mit Haltefunktion, 1/4"-Antrieb, metrisch



Code	EAN		
	4013288		
05003755001	190994		1
		8000 A 1x 1/4"x152,0	
		8796 LA 1x 1/4"x150,0	
		8794 A 1x 1/4"x56,0	
		8790 HMA HF 1x 4,0x23,0; 1x 4,5x23,0; 1x 5,0x23,0; 1x 5,5x23,0; 1x 6,0x23,0; 1x 7,0x23,0; 1x 8,0x23,0; 1x 9,0x23,0; 1x 10,0x23,0; 1x 11,0x23,0; 1x 12,0x23,0; 1x 13,0x23,0; 1x 14,0x23,0	
		8767 A HF 1x TX 8x28,0; 1x TX 9x28,0; 1x TX 10x28,0; 1x TX 15x28,0; 1x 3,7x3,7xTX 20x28,0; 1x 4,1x4,1xTX 25x28,0; 1x 4,8x4,8xTX 27x28,0; 1x 5,4x5,4xTX 30x28,0; 1x 6,5x6,5xTX 40x28,0	
		8740 A 1x 2,0x28,0; 1x 2,5x28,0	
		8740 A HF 1x 3,0x28,0; 1x 4,0x28,0; 1x 5,0x28,0; 1x 6,0x28,0; 1x 7,0x28,0; 1x 8,0x28,0	
		8751 A 1x PH 1x28,0; 1x PH 2x28,0; 1x PH 3x28,0	
		8755 A 1x PZ 1x28,0; 1x PZ 2x28,0; 1x PZ 3x28,0	
		8700 A FL 1x 0,8x5,5x28,0; 1x 1,2x6,5x28,0	
		ME1 1x 14,0x43,0	

8100 SA 6 Zyklop Speed-Knarrensatz, 1/4"-Antrieb, metrisch

- Frei schwenkbarer Knarrenkopf mit 5 definierten Fixierungen
- Feinverzahnung mit 72 Zähnen
- Niedriger Rückschwenkwinkel von nur 5 Grad
- Schnelldrehhülse für hohe Arbeitsgeschwindigkeit
- Mit Werkzeugfinder Take it easy: Farbkennzeichnung nach Größen
- Kompakte, textile Box mit hoher Robustheit, geringem Gewicht und Volumen

8100 SA 6 Zyklop Speed-Knarrensatz, 1/4"-Antrieb, metrisch



Code	EAN		
05004016001	174000		1
		<ul style="list-style-type: none"> □ 8000 A 1x 1/4"x152,0 ● 8790 HMA 1x 5,0x23,0; 1x 5,5x23,0; 1x 6,0x23,0; 1x 7,0x23,0; 1x 8,0x23,0; 1x 10,0x23,0; 1x 11,0x23,0; 1x 12,0x23,0; 1x 13,0x23,0 ◐ 8794 LA 1x 1/4"x150,0 ◑ 8794 A 1x 1/4"x56,0 ◒ 8784 A1 1x 1/4"x1/4"x37,0 ⊕ 851/4 TZ PH 1x PH 1x50; 1x PH 2x50; 1x PH 3x50 ⊕ 855/4 TZ PZ 1x PZ 1x50; 1x PZ 2x50 ⊕ 867/4 Z TORX® 1x TX 10x50; 1x TX 15x50; 1x TX 20x50; 1x TX 25x50; 1x TX 27x50; 1x TX 30x50 ○ 840/4 Z Hex-Plus 1x 3,0x50; 1x 4,0x50; 1x 5,0x50; 1x 6,0x50 	

8100 SA 9 Zyklop Speed-Knarrensatz, 1/4"-Antrieb, zöllig



Code	EAN		
05004019001	173843		1
		<ul style="list-style-type: none"> □ 8000 A 1x 1/4"x152,0 ● 8790 HMA 1x 3/16"x23,0; 1x 7/32"x23,0; 1x 1/4"x23,0; 1x 3/32"x23,0; 1x 5/16"x23,0; 1x 1/32"x23,0; 1x 3/8"x23,0; 1x 7/16"x23,0; 1x 1/2"x23,0 ◐ 8794 LA 1x 1/4"x150,0 ◑ 8794 A 1x 1/4"x56,0 ◒ 8784 A1 1x 1/4"x1/4"x37,0 ⊕ 851/4 TZ PH 1x PH 1x50; 1x PH 2x50; 1x PH 3x50 ⊕ 855/4 TZ PZ 1x PZ 1x50; 1x PZ 2x50 ⊕ 867/4 Z TORX® 1x TX 10x50; 1x TX 15x50; 1x TX 20x50; 1x TX 25x50; 1x TX 27x50; 1x TX 30x50 ○ 840/4 Z Hex-Plus 1x 5/32"x50; 1x 3/16"x50; 1x 7/32"x50; 1x 1/4"x50 	

Kraftform Kompakt Zyklop MS1 Metal/Speed 1/4"

- Unglaublich schnelle Knarre Zyklop Speed mit schwenkbarem Knarrenkopf und 5 definierten Fixierungen
- Extrem schlanke Knarre Zyklop Metal mit langem Hebel
- Rückholwinkel von nur 5 Grad
- Bequemer Richtungswechsel dank Umschalthebel
- Sortiment in robuster Textilbox

Kraftform Kompakt Zyklop MS1 Metal/Speed 1/4"



Code	EAN		
05135949001	4013288 178633		1
		<input type="checkbox"/> 8000 A 1x 1/4"x152,0	
		<input type="checkbox"/> 8004 A 1x 1/4"x141,0	
		<input checked="" type="checkbox"/> <input type="checkbox"/> 8796 LA 1x 1/4"x150,0	
		<input checked="" type="checkbox"/> <input type="checkbox"/> 8794 LA 1x 1/4"x150,0	
		<input checked="" type="checkbox"/> <input type="checkbox"/> 8794 SA 1x 1/4"x75,0	
		<input checked="" type="checkbox"/> <input type="checkbox"/> 8784 A1 1x 1/4"x1/4"x37,0	
		<input checked="" type="checkbox"/> <input type="checkbox"/> 8794 A 1x 1/4"x56,0	
		<input checked="" type="checkbox"/> <input type="checkbox"/> 8795 A 1x 1/4"x35,5	

8100 SA 2 Zyklop Speed-Knarrensatz, 1/4"-Antrieb, metrisch

- 42-teiliges Sortiment im stabilen Metallkoffer

8100 SA 2 Zyklop Speed-Knarrensatz, 1/4"-Antrieb, metrisch



Code	EAN		
05003533001	4013288 121103		1
		<input type="checkbox"/> 8000 A 1x 1/4"x152,0	
		<input checked="" type="checkbox"/> 8790 HMA 1x 4,0x23,0; 1x 4,5x23,0; 1x 5,0x23,0; 1x 5,5x23,0; 1x 6,0x23,0; 1x 7,0x23,0; 1x 8,0x23,0; 1x 9,0x23,0; 1x 10,0x23,0; 1x 11,0x23,0; 1x 12,0x23,0; 1x 13,0x23,0; 1x 14,0x23,0	
		<input type="checkbox"/> 8789 A 1x 1/4"x110,0	
		<input checked="" type="checkbox"/> <input type="checkbox"/> 8794 A 1x 1/4"x56,0	
		<input checked="" type="checkbox"/> <input type="checkbox"/> 8795 A 1x 1/4"x35,5	
		<input checked="" type="checkbox"/> <input type="checkbox"/> 8784 A1 1x 1/4"x1/4"x37,0	
		<input checked="" type="checkbox"/> <input type="checkbox"/> 8796 SA 1x 1/4"x75,0	
		<input checked="" type="checkbox"/> <input type="checkbox"/> 8796 LA 1x 1/4"x150,0	
		<input checked="" type="checkbox"/> 851/1 Z PH 1x PH 1x25; 1x PH 2x25; 1x PH 3x25	
		<input checked="" type="checkbox"/> 855/1 Z PZ 1x PZ 1x25; 1x PZ 2x25; 1x PZ 3x25	
		<input checked="" type="checkbox"/> 867/1 Z TORX® B0 1x TX 8x25; 1x TX 9x25; 1x TX 10x25; 1x TX 15x25; 1x TX 20x25; 1x TX 25x25; 1x TX 30x25; 1x TX 40x25	
		<input type="checkbox"/> 840/1 Z Hex-Plus 1x 3,0x25; 1x 4,0x25; 1x 5,0x25; 1x 6,0x25; 1x 8,0x25	
		<input checked="" type="checkbox"/> 800/1 Z 1x 0,6x4,5x25; 1x 1,0x5,5x25; 1x 1,2x8,0x25	

8100 SA 4 Zyklus Speed-Knarrensatz, 1/4"-Antrieb, zöllig

- 41-teiliges Sortiment im stabilen Metallkoffer

8100 SA 4 Zyklus Speed-Knarrensatz, 1/4"-Antrieb, zöllig



Code	EAN		
05003535001	4013288 121127		1
		□ 8000 A 1x 1/4"x152,0	
		● 8790 HMA 1x 3/16"x23,0; 1x 7/32"x23,0; 1x 1/4"x23,0; 1x 9/32"x23,0; 1x 5/16"x23,0; 1x 11/32"x23,0; 1x 3/8"x23,0; 1x 7/16"x23,0; 1x 1/2"x23,0; 1x 9/16"x23,0	
		□ 8789 A 1x 1/4"x110,0	
		□ 8794 A 1x 1/4"x56,0	
		□ 8795 A 1x 1/4"x35,5	
		● 8784 A1 1x 1/4"x1/4"x37,0	
		□ 8796 SA 1x 1/4"x75,0	
		□ 8796 LA 1x 1/4"x150,0	
		+ 851/1 Z PH 1x PH 1x25; 1x PH 2x25; 1x PH 3x25	
		+ 855/1 Z PZ 1x PZ 1x25; 1x PZ 2x25; 1x PZ 3x25	
		⊕ 867/1 Z TORX® BO 1x TX 8x25; 1x TX 9x25; 1x TX 10x25; 1x TX 15x25; 1x TX 20x25; 1x TX 25x25; 1x TX 30x25; 1x TX 40x25	
		○ 840/1 Z Hex-Plus 1x 5/64"x25; 1x 3/32"x25; 1x 1/8"x25; 1x 9/64"x25; 1x 5/32"x25; 1x 3/16"x25; 1x 7/32"x25	
		● 800/1 Z 1x 0,6x4,5x25; 1x 1,0x5,5x25; 1x 1,2x8,0x25	

8100 SA/SC 2 Zyklus Speed-Knarrensatz, 1/4"-Antrieb und 1/2"-Antrieb, metrisch

- 43-teiliges Sortiment im stabilen Metallkoffer

8100 SA/SC 2 Zyklus Speed-Knarrensatz, 1/4"-Antrieb und 1/2"-Antrieb, metrisch



Code	EAN		
05160785001	4013288 126610		1
		□ 8000 A 1x 1/4"x152,0	
		● 8790 HMA 1x 4,0x23,0; 1x 4,5x23,0; 1x 5,0x23,0; 1x 5,5x23,0; 1x 6,0x23,0; 1x 7,0x23,0; 1x 8,0x23,0; 1x 9,0x23,0; 1x 10,0x23,0; 1x 12,0x23,0; 1x 13,0x23,0	
		● 8784 A1 1x 1/4"x1/4"x37,0	
		□ 8796 LA 1x 1/4"x150,0	
		□ 8000 C 1x 1/2"x277,0	
		● 8790 HMC 1x 13,0x37,0; 1x 14,0x37,0; 1x 15,0x37,0; 1x 16,0x37,0; 1x 17,0x37,0; 1x 18,0x37,0; 1x 19,0x37,0; 1x 21,0x37,0; 1x 22,0x37,0; 1x 24,0x37,0	
		□ 8796 LC 1x 1/2"x250,0	
		● 816 R 1x 1/4"x119	
		● 800/4 Z 1x 1,0x5,5x89	
		○ 840/4 Z Hex-Plus 1x 3,0x89; 1x 4,0x89; 1x 5,0x89; 1x 6,0x89	
		+ 851/4 Z PH 1x PH 1x89; 1x PH 2x89; 1x PH 3x89	
		+ 855/4 Z PZ 1x PZ 1x89; 1x PZ 2x89; 1x PZ 3x89	
		⊕ 867/4 Z TORX® BO 1x TX 10x89; 1x TX 15x89; 1x TX 20x89; 1x TX 25x89; 1x TX 30x89	

Kraftform Kompakt Zyklop Speed

- Falttasche zur Befestigung am Gürtel

Kraftform Kompakt Zyklop Speed



Code	EAN			
0500350001	4013288			1
	155313			
		8000 A	1x 1/4"x152,0	
		8784 A1	1x 1/4"x1/4"x37,0	
		8794 LA	1x 1/4"x150,0	
		851/4 TZ PH	1x PH 1x50; 1x PH 2x50; 1x PH 3x50	
		855/4 TZ PZ	1x PZ 1x50; 1x PZ 2x50	
		867/4 Z TORX®	1x TX 10x50; 1x TX 15x50; 1x TX 20x50; 1x TX 25x50; 1x TX 27x50; 1x TX 30x50	
		800/4 Z	1x 1,0x5,5x50	
		840/4 Z Hex-Plus	1x 3,0x50; 1x 4,0x50; 1x 5,0x50; 1x 6,0x50	
		8790 HMA	1x 5,5x23,0; 1x 6,0x23,0; 1x 7,0x23,0; 1x 8,0x23,0; 1x 10,0x23,0; 1x 12,0x23,0; 1x 13,0x23,0	

8000 A Zyklop Speed-Knarre mit 1/4"-Antrieb

- Vereint 5 Knarrentypen in einer Knarre
- Schwungmassenkonstruktion und griffige Schnelldrehhülse für sehr hohe Arbeitsgeschwindigkeit
- Mit frei schwenkbarem Knarrenkopf, Druckknopfauslösung und Links-/Rechtsumschaltung
- Feinverzahnung, daher kleiner Rückholwinkel von 5°
- Auch als Schraubendreher einsetzbar

8000 A Zyklop Speed-Knarre mit 1/4"-Antrieb

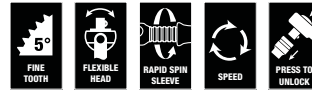

Code	EAN							
0500350001	121868	1/4"	152,0					1

8000 A SB Zyklop Speed-Knarre mit 1/4"-Antrieb



Code	EAN							
05073260001	128034	8000 A	1x 1/4"x152,0					3

Zyklop Metal Push

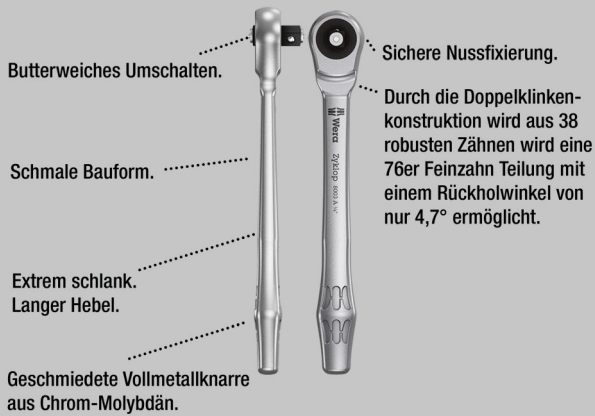

Butterweiches Umschalten.

Sichere Nussfixierung.

Schmale Bauform.

Durch die Doppelklinkenkonstruktion wird aus 38 robusten Zähnen wird eine 76er Feinzahn Teilung mit einem Rückholwinkel von nur 4,7° ermöglicht.

Extrem schlank. Langer Hebel.

Geschmiedete Vollmetallknarre aus Chrom-Molybdän.

Unglaublich kompakte Satzanordnung für viel Werkzeug auf engem Raum. Völlig neues Knarrensatz-Gefühl dank neuartiger textiler Boxen mit sehr hoher Robustheit und Langlebigkeit. Aufrecht positionierbar zur übersichtlichen Lagerung im Werkstattregal. Zusätzlicher Oberflächenschutz durch textiles Außenmaterial. Geringes Gewicht und Volumen für vereinfachte Mobilität. Mit Werkzeugfinder „Take it easy“: Farbkennzeichnung nach Größen.

- Extrem schlanke Knarre mit langem Hebel
- Rückholwinkel von nur 4.7 Grad
- Butterweiches Umschalten des unverlierbaren Durchsteckvierkants
- „Take it easy“ Werkzeugfinder

8100 SA 7 Zyklop Metal-Knarrensatz, Durchsteckvierkant, 1/4"-Antrieb, metrisch



Code	EAN		
05004017001	4013288 173898		1
		<p>8003 A 1x 1/4"x141,0</p> <p>8790 HMA 1x 5,0x23,0; 1x 5,5x23,0; 1x 6,0x23,0; 1x 7,0x23,0; 1x 8,0x23,0; 1x 10,0x23,0; 1x 11,0x23,0; 1x 12,0x23,0; 1x 13,0x23,0</p> <p>8794 LA 1x 1/4"x150,0</p> <p>8794 A 1x 1/4"x56,0</p> <p>8784 A1 1x 1/4"x1/4"x37,0</p> <p>851/1 Z PH 1x PH 1x25; 1x PH 2x25; 1x PH 3x25</p> <p>855/1 Z PZ 1x PZ 1x25; 1x PZ 2x25</p> <p>867/1 TORX® 1x TX 10x25; 1x TX 15x25; 1x TX 20x25; 1x TX 25x25; 1x TX 27x25; 1x TX 30x25</p> <p>840/1 Z Hex-Plus 1x 3,0x25; 1x 4,0x25; 1x 5,0x25; 1x 6,0x25</p>	

8100 SA 10 Zyklop Metal-Knarrensatz, Durchsteckvierkant, 1/4"-Antrieb, zöllig



Code	EAN		
05004020001	4013288 173904		1
		<p>8003 A 1x 1/4"x141,0</p> <p>8790 HMA 1x 3/16"x23,0; 1x 7/32"x23,0; 1x 1/4"x23,0; 1x 9/32"x23,0; 1x 5/16"x23,0; 1x 11/32"x23,0; 1x 3/8"x23,0; 1x 7/16"x23,0; 1x 1/2"x23,0</p> <p>8794 LA 1x 1/4"x150,0</p> <p>8794 A 1x 1/4"x56,0</p> <p>8784 A1 1x 1/4"x1/4"x37,0</p> <p>851/1 Z PH 1x PH 1x25; 1x PH 2x25; 1x PH 3x25</p> <p>855/1 Z PZ 1x PZ 1x25; 1x PZ 2x25</p> <p>867/1 TORX® 1x TX 10x25; 1x TX 15x25; 1x TX 20x25; 1x TX 25x25; 1x TX 27x25; 1x TX 30x25</p> <p>840/1 Z Hex-Plus 1x 5/32"x25; 1x 3/16"x25; 1x 7/32"x25; 1x 1/4"x25</p>	

8003 A Zyklop Metal-Knarre mit Durchsteckvierkant mit 1/4"-Antrieb

- Für 1/4" Vierkant-Steckschlüsseleinsätze mit Kugelarretierung
- Extrem schlank. Langer Hebel. Geschmiedete Vollmetallknarre aus Chrom-Molybdän.
- Durch die Doppelklinkenkonstruktion wird aus 38 robusten Zähnen eine 76er Feinzahn-Teilung erreicht. Diese 76er Teilung führt zu einem sehr geringen Rückholwinkel von 4,7°.
- Butterweiches Umschalten des unverlierbaren Durchsteckvierkants

8003 A Zyklop Metal-Knarre mit Durchsteckvierkant mit 1/4"-Antrieb



Code	EAN	Icon	mm	mm	mm	Icon
05004003001	174017	1/4"	141,0	21	22	3

Zyklop Metal Switch



Unglaublich kompakte Satzanordnung für viel Werkzeug auf engem Raum. Völlig neues Knarrensatz-Gefühl dank neuartiger textiler Boxen mit sehr hoher Robustheit und Langlebigkeit.

Aufrecht positionierbar zur übersichtlichen Lagerung im Werkstattregal. Zusätzlicher Oberflächenschutz durch textiles Außenmaterial. Geringes Gewicht und Volumen für vereinfachte Mobilität.

Mit Werkzeugfinder „Take it easy“: Farbkennzeichnung nach Größen.

- Bequemer Richtungswechsel dank Umschalthebel
- Extrem schlanke Knarre mit langem Hebel
- Rückholwinkel von nur 5 Grad

8100 SA 8 Zyklop Metal-Knarrensatz, Umschalthebel, 1/4"-Antrieb, metrisch



Code	EAN		Icon
05004018001	173836		1
		8004 A 1x 1/4"x141,0	
		8790 HMA 1x 5,0x23,0; 1x 5,5x23,0; 1x 6,0x23,0; 1x 7,0x23,0; 1x 8,0x23,0; 1x 10,0x23,0; 1x 11,0x23,0; 1x 12,0x23,0; 1x 13,0x23,0	
		8794 LA 1x 1/4"x150,0	
		8794 A 1x 1/4"x56,0	
		8784 A1 1x 1/4"x1/4"x37,0	
		851/1 Z PH 1x PH 1x25; 1x PH 2x25; 1x PH 3x25	
		855/1 Z PZ 1x PZ 1x25; 1x PZ 2x25	
		867/1 TORX® 1x TX 10x25; 1x TX 15x25; 1x TX 20x25; 1x TX 25x25; 1x TX 27x25; 1x TX 30x25	
		840/1 Z Hex-Plus 1x 3,0x25; 1x 4,0x25; 1x 5,0x25; 1x 6,0x25	

8100 SA 11 Zyklus Metal-Knarrensatz, Umschalthebel, 1/4"-Antrieb, zöllig



Code	EAN			
05004021001	173850			1
		8004 A	1x 1/4"x141,0	
		8790 HMA	1x 3/16"x23,0; 1x 7/32"x23,0; 1x 1/4"x23,0; 1x 9/32"x23,0; 1x 5/16"x23,0; 1x 11/32"x23,0; 1x 3/8"x23,0; 1x 7/16"x23,0; 1x 1/2"x23,0	
		8794 LA	1x 1/4"x150,0	
		8794 A	1x 1/4"x56,0	
		8784 A1	1x 1/4"x1/4"x37,0	
		851/1 Z PH	1x PH 1x25; 1x PH 2x25; 1x PH 3x25	
		855/1 Z PZ	1x PZ 1x25; 1x PZ 2x25	
		867/1 TORX®	1x TX 10x25; 1x TX 15x25; 1x TX 20x25; 1x TX 25x25; 1x TX 27x25; 1x TX 30x25	
		840/1 Z Hex-Plus	1x 9/32"x25; 1x 3/16"x25; 1x 7/32"x25; 1x 1/4"x25	

8100 SA 12 HF Zyklus Metal-Knarrensatz, Umschalthebel, 1/4"-Antrieb, metrisch

- Nüsse mit Haltefunktion für Schrauben/Muttern

8100 SA 12 HF Zyklus Metal-Knarrensatz, Umschalthebel, 1/4"-Antrieb, metrisch



Code	EAN			
05003756001	190987			1
		8004 A	1x 1/4"x141,0	
		8794 LA	1x 1/4"x150,0	
		8794 A	1x 1/4"x56,0	
		8790 HMA HF	1x 5,0x23,0; 1x 5,5x23,0; 1x 6,0x23,0; 1x 7,0x23,0; 1x 8,0x23,0; 1x 10,0x23,0; 1x 11,0x23,0; 1x 12,0x23,0; 1x 13,0x23,0	
		ME1	1x 14,0x43,0	

8004 A Zyklus Metal-Knarre mit Umschalthebel mit 1/4"-Antrieb

- Bequemer Richtungswechsel dank Umschalthebel
- Extrem schlanke Knarre mit langem Hebel
- Rückholwinkel von nur 5 Grad
- Sichere Nussfixierung

8004 A Zyklus Metal-Knarre mit Umschalthebel mit 1/4"-Antrieb



Code	EAN						
05004004001	174024	1/4"	141,0	19	22		3

8790 HMA Zyklop-Steckschlüsseinsatz mit 1/4"-Antrieb

- 1/4" Zoll Zyklop-Steckschlüsseinsatz
- Für die Hand- und Maschinenbetätigung (non impact)
- Rändelung am hinteren Ende für hohe Griffigkeit bei der Handbetätigung
- Mit Kugelfangrille
- Mit Werkzeugfinder Take it easy: Farb Kennzeichnung nach Größen

8790 HMA Zyklop-Steckschlüsseinsatz mit 1/4"-Antrieb



Code	EAN							
05003501001	120083		4,0		23,0	6,9	13,0	1
05003502001	120106		4,5		23,0	7,5	13,0	1
05003503001	120113		5,0		23,0	8,2	13,0	1
05003504001	120120		5,5		23,0	8,8	13,0	1
05003505001	120137		6,0		23,0	9,4	13,0	1
05003506001	120144		7,0		23,0	11,0	13,0	1
05003507001	120151		8,0		23,0	12,0	13,0	1
05003508001	120090		9,0		23,0	13,0	14,0	1
05003509001	120168		10,0		23,0	14,5	14,5	1
05003510001	120175		11,0		23,0	16,0	15,0	1
05003511001	120182		12,0		23,0	17,0	16,0	1
05003512001	120199		13,0		23,0	18,0	17,0	1
05003513001	120205		14,0		23,0	20,0	18,0	1
05003499001	206862		15,0		23,0	21,5	19,0	1
05003514001	120212			3/16"	23,0	7,5	13,0	1
05003515001	120229			7/32"	23,0	8,8	13,0	1
05003516001	120236			1/4"	23,0	11,0	13,0	1
05003517001	120243			9/32"	23,0	11,0	13,0	1
05003518001	120250			5/16"	23,0	12,0	13,0	1
05003519001	120267			11/32"	23,0	13,0	14,0	1
05003520001	120274			3/8"	23,0	14,5	14,5	1
05003521001	120281			7/16"	23,0	16,0	15,0	1
05003522001	120298			1/2"	23,0	18,0	17,0	1
05003523001	120304			9/16"	23,0	20,0	18,0	1

8790 HMA HF Zyklop-Steckschlüsseinsatz mit 1/4"-Antrieb mit Haltefunktion

- Nuss (non impact) für Hand- oder Maschinenbetrieb
- Die Haltefunktion hält Schrauben sicher auf dem Werkzeug
- Mit Werkzeugfinder Take it easy: Farb Kennzeichnung nach Größen
- Chrom-Vanadium, mattverchromt
- Mit Kugelfangrille, Rändelung am hinteren Ende für hohe Griffigkeit

8790 HMA HF Zyklop-Steckschlüsseinsatz mit 1/4"-Antrieb mit Haltefunktion



Code	EAN							
05003717001	185631		4,0	23,0	7,0	11,0		1
05003718001	185648		4,5	23,0	7,8	11,0		1
05003719001	185655		5,0	23,0	8,9	11,0		1
05003720001	185662		5,5	23,0	9,2	11,0		1
05003721001	185679		6,0	23,0	10,5	11,0		1
05003722001	185686		7,0	23,0	11,9	11,0		1
05003723001	185693		8,0	23,0	12,9	11,0		1
05003724001	185709		9,0	23,0	14,1	12,0		1
05003725001	185716		10,0	23,0	15,6	12,5		1
05003726001	185723		11,0	23,0	17,4	13,0		1
05003727001	185730		12,0	23,0	18,4	14,0		1
05003728001	185747		13,0	23,0	19,5	15,0		1
05003729001	185754		14,0	23,0	20,8	16,0		1
05003010001	206855		15,0	23,0	21,5	18,5		1

Belt A 1 Zyklop Steckschlüsseinsatz-Satz, mit Haltefunktion, 1/4"-Antrieb

Robuster Textilgurt (Belt) im typischen Wera Design mit 9 Nüssen plus Mutterentnahmewerkzeug auf engstem Raum. Ein leichtgängiger Drehmechanismus sorgt für einen sicheren Halt und leichte Entnahme der Nüsse.

Mit „Take it easy“ Werkzeugfinder mit Farbkennzeichnung nach Größen - zum einfachen und schnellen Finden des benötigten Werkzeugs. Inklusive Karabinerhaken zur Befestigung an Gürtelschlaufen oder Taschen.

Nüsse mit Haltefunktion für besonders komfortables Schrauben mit reduzierter Gefahr des Schraubenverlustes beim Zuführen zum Werkstück.

Mit Vliesrücken und Klettklebestreifen zur einfachen Befestigung z.B. an Wand, Regal, Werkstattwagen und Wera 2go Werkzeug-transportsystem.

- 10-teiliger Nuss-Satz auf robustem Textilgurt, 1/4"
- Nüsse mit Haltefunktion für Schrauben/Muttern
- Leichtgängiger Drehmechanismus für sicheren Halt und leichte Entnahme der Werkzeuge
- Mit Werkzeugfinder Take it easy: Farbkennzeichnung nach Größen
- Geeignet zur Befestigung an Wand, Regal, Werkstattwagen und Wera 2go System

Belt A 1 Zyklop Steckschlüsseinsatz-Satz, mit Haltefunktion, 1/4"-Antrieb



Code	EAN		
05003880001	4013288 190758		1
		8790 HMA HF 1x 4,0x23,0; 1x 4,5x23,0; 1x 5,0x23,0; 1x 5,5x23,0; 1x 6,0x23,0; 1x 7,0x23,0; 1x 8,0x23,0; 1x 10,0x23,0; 1x 13,0x23,0	
		ME1 1x 14,0x43,0	
		Belt A 0/9 1x 39,0x238,0	
		K30 1x 30,0x200,0	

Mutterentnahme-Werkzeug

- Einfache Entnahme von Muttern aus Wera HF Nüssen
- Zur einfachen Entnahme von Muttern aus Steckschlüsseinsätzen mit Haltefunktion (1/4", 3/8", 1/2")
- Mit Sechskantabrollschutz gegen Wegrollen

Mutterentnahme-Werkzeug



	EAN							
Code	4013288	mm	mm					
05050005001	192554	14,0	43,0					1

Belt A 4 Zyklop Steckschlüsseinsatz-Satz, 1/4"-Antrieb

- 9-teiliger Nuss-Satz auf robustem Textilgurt, 1/4"
- Für die Hand- und Maschinenbetätigung (non impact)
- Leichtgängiger Drehmechanismus für sicheren Halt und leichte Entnahme der Werkzeuge
- Mit Werkzeugfinder Take it easy: Farbkennzeichnung nach Größen
- Geeignet zur Befestigung an Wand, Regal, Werkstattwagen und Wera 2go System

Belt A 4 Zyklop Steckschlüsseinsatz-Satz, 1/4"-Antrieb



Code	EAN		
05003883001	4013288 190789		1
		8790 HMA 1x 5,0x23,0; 1x 5,5x23,0; 1x 6,0x23,0; 1x 7,0x23,0; 1x 8,0x23,0; 1x 10,0x23,0; 1x 11,0x23,0; 1x 12,0x23,0; 1x 13,0x23,0	
		Belt A 0/9 1x 39,0x238,0	
		K30 1x 30,0x200,0	

Nuss-Magnetleiste A 4 Zyklus Steckschlüsseinsatz-Satz, 1/4"-Antrieb

Nuss-Magnetleiste mit 9 Hand- und Maschinensteckschlüssel-Einsätzen (non-impact), 1/4". Ein leichtgängiger Drehmechanismus sorgt für einen sicheren Halt und leichte Entnahme der Nüsse.

Mit Take it easy Werkzeugfinder mit Farbkennzeichnung nach Größen - zum einfachen und schnellen Finden des benötigten Werkzeugs.

Die Magnetleiste ermöglicht die temporäre Anbringung an metallischen Oberflächen und verfügt dank der Twist to unlock Funktion über eine sichere Nussverriegelung und -entriegelung.

- 9-teiliger Nuss-Satz auf Nuss-Magnetleiste, 1/4"
- Magnetleiste mit sicherer Nussaufnahme und dennoch einfacher Entnahme (Twist to unlock) zur temporären Befestigung an Wand, Regal oder Werkstattwagen
- Leichtgängiger Drehmechanismus für sicheren Halt und leichte Entnahme der Werkzeuge
- Mit Werkzeugfinder Take it easy: Farbkennzeichnung nach Größen

Nuss-Magnetleiste A 4 Zyklus Steckschlüsseinsatz-Satz, 1/4"-Antrieb



Code	EAN		
05005400001	223197		1
		● 8790 HMA 1x 5,0x23,0; 1x 5,5x23,0; 1x 6,0x23,0; 1x 7,0x23,0; 1x 8,0x23,0; 1x 10,0x23,0; 1x 11,0x23,0; 1x 12,0x23,0; 1x 13,0x23,0	
		9600 1x 30,0x270,0	

Belt A Imperial 1 Zyklus Bitnuss-Satz Innensechskant, mit Haltefunktion, 1/4"-Antrieb



Code	EAN		
05003884001	194992		1
		○ 8740 A 1x 5/64"x28,0; 1x 3/32"x28,0; 1x 7/64"x28,0	
		○ 8740 A HF 1x 1/8"x28,0; 1x 9/64"x28,0; 1x 5/32"x28,0; 1x 3/16"x28,0; 1x 7/32"x28,0; 1x 1/4"x28,0	
		Belt A 0/9 1x 39,0x238,0	
		K30 1x 30,0x200,0	

Nuss-Magnetleiste A Imperial 1 Zyklus Steckschlüsseinsatz-Satz, 1/4"-Antrieb, zöllig

Nuss-Magnetleiste mit 9 Hand- und Maschinensteckschlüssel-Einsätzen (non-impact), 1/4". Ein leichtgängiger Drehmechanismus sorgt für einen sicheren Halt und leichte Entnahme der Nüsse.

Mit Take it easy Werkzeugfinder mit Farbkennzeichnung nach Größen - zum einfachen und schnellen Finden des benötigten Werkzeugs.

Die Magnetleiste ermöglicht die temporäre Anbringung an metallischen Oberflächen und verfügt dank der Twist to unlock Funktion über eine sichere Nussverriegelung und -entriegelung.

- 9-teiliger Nuss-Satz auf Nuss-Magnetleiste, 1/4"
- Magnetleiste mit sicherer Nussaufnahme und dennoch einfacher Entnahme (Twist to unlock) zur temporären Befestigung an Wand, Regal oder Werkstattwagen
- Leichtgängiger Drehmechanismus für sicheren Halt und leichte Entnahme der Werkzeuge
- Mit Werkzeugfinder Take it easy: Farbkennzeichnung nach Größen

Nuss-Magnetleiste A Imperial 1 Zyklus Steckschlüsseinsatz-Satz, 1/4"-Antrieb, zöllig



Code	EAN		
05005420001	223227		1
		● 8790 HMA 1x 3/16"x23,0; 1x 7/32"x23,0; 1x 1/4"x23,0; 1x 9/32"x23,0; 1x 5/16"x23,0; 1x 11/32"x23,0; 1x 3/8"x23,0; 1x 7/16"x23,0; 1x 1/2"x23,0	
		9600 1x 30,0x270,0	

8790 HMA Deep Steckschlüsseleinsatz mit 1/4"-Antrieb

Langer 1/4" Hand- und Maschinensteckschlüssel-Einsatz (ISO 2725-Teil 3) mit Kugelfangrille; für Außensechskantschrauben und -mutter. Für den Einsatz im Hand- und Maschinenbetrieb (non-impact) auch bei tiefliegenden Verschraubungen und überstehenden Gewindestangen.

Mit Take it easy Werkzeugfinder mit Farbkennzeichnung nach Größen - zum einfachen und schnellen Finden des benötigten Werkzeugs. Griffig zum leichten Greifen auch mit öligen Händen. Mit Sechskantprofil.

Das Sechskantprofil ermöglicht die Übertragung hoher Kräfte und belastet die Kanten der Schraubenmutter bzw. des Schraubenkopfes weniger als ein Zwölfkantprofil. Feinverzahnte Knarren machen darüber hinaus durch ihren kleinen Rückschwenkwinkel den Einsatz eines Zwölfkantprofils auch in beengten Raumverhältnissen überflüssig.

- Lange Steckschlüssel für tiefliegende Verschraubungen und teilweise auch bei überstehenden Gewindestangen in engen Bauräumen
- Sechskantprofil ermöglicht präzises Verschrauben mit hoher Kraftübertragung und schont dabei das Profil
- Mit Werkzeugfinder Take it easy: Farbkennzeichnung nach Größen
- Rändelung am hinteren Ende für hohe Griffigkeit bei Handbetätigung
- Für die Hand- und Maschinenbetätigung (non-impact), mit Kugelfangrille
- Aus mattverchromtem Chrom-Vanadium

8790 HMA Deep Steckschlüsseleinsatz mit 1/4"-Antrieb



Code	EAN							
05004500001	210258		4,0	50,0	6,7	11,8	1	
05004501001	210128		5,0	50,0	8,0	11,8	1	
05004502001	210241		5,5	50,0	8,6	11,8	1	
05004503001	210265		6,0	50,0	9,2	11,8	1	
05004504001	210272		7,0	50,0	10,8	11,8	1	
05004505001	210289		8,0	50,0	11,8	11,0	1	
05004506001	210296		9,0	50,0	12,8	12,0	1	
05004507001	210302		10,0	50,0	14,7	12,8	1	
05004508001	210319		11,0	50,0	15,8	14,0	1	
05004509001	210326		12,0	50,0	16,8	15,0	1	
05004510001	210333		13,0	50,0	17,8	16,0	1	
05004511001	210340		14,0	50,0	19,8	17,0	1	
05004512001	210357		15,0	50,0	20,8	18,0	1	

Belt A Deep 1 Steckschlüsseleinsatz-Satz, 1/4"-Antrieb

Robuster Textilgurt (Belt) im typischen Wera Design mit 9 langen 1/4" Hand- und Maschinensteckschlüssel-Einsätzen (non-impact) auf engstem Raum. Ein leichtgängiger Drehmechanismus sorgt für einen sicheren Halt und leichte Entnahme der Nüsse.

Inklusive Karabinerhaken zur Befestigung an Gürtelschlaufen oder Taschen. Mit Vliesrücken und Klettklebestreifen zur einfachen Befestigung z.B. an Wand, Regal, Werkstattwagen und Wera 2go Werkzeugtransportsystem.

Lange 1/4" Hand- und Maschinensteckschlüssel-Einsätze (ISO 2725-Teil 3) von Wera für den Einsatz im Hand- und Maschinenbetrieb (non impact) auch bei tiefliegenden Verschraubungen und überstehenden Gewindestangen.

Mit Take it easy Werkzeugfinder mit Farbkennzeichnung nach Größen - zum einfachen und schnellen Finden des benötigten Werkzeugs. Griffig zum leichten Greifen auch mit öligen Händen. Mit Sechskantprofil und Kugelfangrille.

Das Sechskantprofil ermöglicht die Übertragung hoher Kräfte und belastet die Kanten der Schraubenmutter bzw. des Schraubenkopfes weniger als ein Zwölfkantprofil. Feinverzahnte Knarren machen darüber hinaus durch ihren kleinen Rückschwenkwinkel den Einsatz eines Zwölfkantprofils auch in beengten Raumverhältnissen überflüssig. Für Außensechskantschrauben und -mutter.

- 9-teiliger Nuss-Satz auf robustem Textilgurt, 1/4"
- Leichtgängiger Drehmechanismus für sicheren Halt und leichte Entnahme der Werkzeuge
- Lange 1/4" Steckschlüssel für tiefliegende Verschraubungen in engen Bauräumen und überstehende Gewindestangen
- Sechskantprofil ermöglicht präzises und profilschonendes Verschrauben mit hoher Kraftübertragung
- Mit Werkzeugfinder Take it easy: Farbkennzeichnung nach Größen

Belt A Deep 1 Steckschlüsseleinsatz-Satz, 1/4"-Antrieb



Code	EAN							
05004525001	210371							1
			8790 HMA Deep 1x 5,0x50,0; 1x 5,5x50,0; 1x 6,0x50,0; 1x 7,0x50,0; 1x 8,0x50,0; 1x 10,0x50,0; 1x 11,0x50,0; 1x 12,0x50,0; 1x 13,0x50,0					
			Belt A 0/9 1x 39,0x238,0					
			K30 1x 30,0x200,0					

Nuss-Magnetleiste A Deep 1 Steckschlüsseinsatz-Satz, 1/4"-Antrieb

Nuss-Magnetleiste mit 9 langen Hand- und Maschinensteckschlüssel-Einsätzen (non-impact), 1/4". Ein leichtgängiger Drehmechanismus sorgt für einen sicheren Halt und leichte Entnahme der Nüsse. Lange 1/4" Hand- und Maschinensteckschlüssel-Einsätze (ISO 2725-Teil 3) von Wera für den Einsatz im Hand- und Maschinenbetrieb (non impact) auch bei tiefliegenden Verschraubungen und überstehenden Gewindestangen.

Mit Take it easy Werkzeugfinder mit Farbkennzeichnung nach Größen - zum einfachen und schnellen Finden des benötigten Werkzeugs. Griff zum leichten Greifen auch mit öligen Händen.

Mit Sechskantprofil und Kugelfangrille. Das Sechskantprofil ermöglicht die Übertragung hoher Kräfte und belastet die Kanten der Schraubenmutter bzw. des Schraubenkopfes weniger als ein Zwölfkantprofil.

Feinverzahnte Knarren machen darüber hinaus durch ihren kleinen Rückschwenkwinkel den Einsatz eines Zwölfkantprofils auch in beengten Raumverhältnissen überflüssig. Für Außensechskantschrauben und -mutter. Die Magnetleiste ermöglicht die temporäre Anbringung an metallischen Oberflächen und verfügt dank der Twist to unlock Funktion über eine sichere Nussverriegelung und -entriegelung.

- 9-teiliger Nuss-Satz auf Nuss-Magnetleiste, 1/4"
- Magnetleiste mit sicherer Nussaufnahme und dennoch einfacher Entnahme (Twist to unlock) zur temporären Befestigung an Wand, Regal oder Werkstattwagen
- Leichtgängiger Drehmechanismus für sicheren Halt und leichte Entnahme der Werkzeuge
- Lange 1/4" Steckschlüssel für tiefliegende Verschraubungen in engen Bauräumen und überstehende Gewindestangen
- Sechskantprofil ermöglicht präzises und profilschonendes Verschrauben mit hoher Kraftübertragung

Nuss-Magnetleiste A Deep 1 Steckschlüsseinsatz-Satz, 1/4"-Antrieb



Code	EAN		
05005410001	223210		1
		8790 HMA Deep 1x 5,0x50,0; 1x 5,5x50,0; 1x 6,0x50,0; 1x 7,0x50,0; 1x 8,0x50,0; 1x 10,0x50,0; 1x 11,0x50,0; 1x 12,0x50,0; 1x 13,0x50,0	
		9600 1x 30,0x270,0	

8767 A TORX® Zyklop Bitnuss mit 1/4"-Antrieb



	EAN							
Code	4013288			mm	mm	mm	mm	
05003390001	219602		TX 10	28,0	12,0	12,5	11,0	1
05003391001	219619		TX 20	28,0	12,0	12,5	11,0	1
05003392001	219626		TX 25	28,0	12,0	12,5	11,0	1
05003393001	219633		TX 30	28,0	12,0	12,5	11,0	1

8767 A HF TORX® Zyklop Bitnuss mit 1/4"-Antrieb, mit Haltefunktion

- Bitnuss (non impact) für Hand- oder Maschinenbetrieb
- Die Haltefunktion hält Schrauben sicher auf dem Werkzeug
- Mit Werkzeugfinder Take it easy: Farbkennzeichnung nach Größen
- Rändelung am hinteren Ende für hohe Griffigkeit bei Handbetätigung
- Chrom-Vanadium, mattverchromt

8767 A HF TORX® Zyklop Bitnuss mit 1/4"-Antrieb, mit Haltefunktion



	EAN							
Code	4013288			mm	mm	mm	mm	
05003360001	186829		TX 8	28,0	12,0	12,5	11,0	1
05003361001	186843		TX 9	28,0	12,0	12,5	11,0	1
05003362001	186836		TX 10	28,0	12,0	12,5	11,0	1
05003363001	186850		TX 15	28,0	12,0	12,5	11,0	1
05003364001	186867		TX 20	28,0	12,0	12,5	11,0	1
05003365001	186874		TX 25	28,0	12,0	12,5	11,0	1
05003366001	186881		TX 25	100,0	12,0	12,5	83,0	1
05003367001	186898		TX 27	28,0	12,0	12,5	11,0	1
05003368001	186904		TX 27	100,0	12,0	12,5	83,0	1
05003369001	186911		TX 30	28,0	12,0	12,5	11,0	1
05003370001	186928		TX 30	100,0	12,0	12,5	83,0	1
05003371001	186935		TX 40	28,0	12,0	12,5	11,0	1
05003372001	186942		TX 40	100,0	12,0	12,5	83,0	1

Belt A 3 TORX® HF Zyklus Bitnuss-Satz TORX®, mit Haltefunktion, 1/4"-Antrieb

Robuster Textilgurt (Belt) im typischen Wera Design mit 9 Bitnüssen auf engstem Raum. Ein leichtgängiger Drehmechanismus sorgt für einen sicheren Halt und leichte Entnahme der Nüsse.

Mit „Take it easy“ Werkzeugfinder mit Farbkennzeichnung nach Größen - zum einfachen und schnellen Finden des benötigten Werkzeugs. Inklusive Karabinerhaken zur Befestigung an Gürtelschlaufen oder Taschen.

Besonders kurze, stabile Bit-Nüsse mit den Vorzügen der Wera Bit-Technologie. Bitnüsse mit Haltefunktion für besonders komfortables Schrauben und reduzierter Gefahr des Schraubenverlustes beim Zuführen zum Werkstück. Mit Vliesrücken und Klettbestreifen zur einfachen Befestigung z.B. an Wand, Regal, Werkstattwagen und Wera 2go Werkzeugtransportsystem.

- 9-teiliger Bitnuss-Satz auf robustem Textilgurt, 1/4"
- Bitnüsse mit den Vorzügen der Wera Bit-Technologie
- Bitnüsse mit Haltefunktion für Schrauben
- Leichtgängiger Drehmechanismus für sicheren Halt und leichte Entnahme der Werkzeuge
- Geeignet zur Befestigung an Wand, Regal, Werkstattwagen und Wera 2go System
- Mit Werkzeugfinder Take it easy: Farbkennzeichnung nach Größen

Belt A 3 TORX® HF Zyklus Bitnuss-Satz TORX®, mit Haltefunktion, 1/4"-Antrieb



Code	EAN		
05003882001	190772		1
		8767 A HF 1x TX 8x28,0; 1x TX 9x28,0; 1x TX 10x28,0; 1x TX 15x28,0; 1x 3,7x3,7xTX 20x28,0; 1x 4,1x4,1xTX 25x28,0; 1x 4,8x4,8xTX 27x28,0; 1x 5,4x5,4xTX 30x28,0; 1x 6,5x6,5xTX 40x28,0	
		Belt A 0/9 1x 39,0x238,0	
		K30 1x 30,0x200,0	

8767 A TORX® HF 1 Zyklus Bitnuss-Satz TORX®, mit 1/4"-Antrieb, mit Haltefunktion

- Kompakte, textile Box mit hoher Robustheit. Geringes Gewicht, geringes Volumen
- Bitnüsse (non impact) für Hand- oder Maschinenbetrieb
- Die Haltefunktion hält Schrauben sicher auf dem Werkzeug
- Mit Werkzeugfinder Take it easy: Farbkennzeichnung nach Größen
- Rändelung am hinteren Nuss-Ende für hohe Griffbarkeit bei Handbetätigung
- Lange Ausführung

8767 A TORX® HF 1 Zyklus Bitnuss-Satz TORX®, mit 1/4"-Antrieb, mit Haltefunktion



Code	EAN		
05003375001	191014		1
		8767 A HF 1x TX 25x100,0; 1x TX 27x100,0; 1x TX 30x100,0; 1x TX 40x100,0	
		K70 1x 50,0x70,0	

8740 A HF Zyklop Bitnuss mit 1/4"-Antrieb, mit Haltefunktion für Innensechskantschrauben

- Bitnuss (non impact) für Hand- oder Maschinenbetrieb
- Die Haltefunktion hält Schrauben sicher auf dem Werkzeug
- Hex-Plus lässt Innensechskantschrauben länger leben

8740 A HF Zyklop Bitnuss mit 1/4"-Antrieb, mit Haltefunktion für Innensechskantschrauben



Code	EAN							
Code	EAN		mm	mm	mm	mm	mm	
05003332001	187123		3,0		28,0	12,0	12,5	1
05003333001	187178		4,0		28,0	12,0	12,5	1
05003334001	187185		4,0		100,0	12,0	12,5	1
05003335001	187192		5,0		28,0	12,0	12,5	1
05003336001	187208		5,0		100,0	12,0	12,5	1
05003337001	187215		6,0		28,0	12,0	12,5	1
05003338001	187222		6,0		100,0	12,0	12,5	1
05003341001	189547		7,0		28,0	12,0	12,5	1
05003342001	189554		7,0		100,0	12,0	12,5	1
05003339001	187239		8,0		28,0	12,0	12,5	1
05003340001	187246		8,0		100,0	12,0	12,5	1
05003383001	189868			1/8"	28,0	12,0	12,5	1
05003384001	189875			9/64"	28,0	12,0	12,5	1
05003385001	189882			5/32"	28,0	12,0	12,5	1
05003386001	189899			3/16"	28,0	12,0	12,5	1
05003387001	189905			7/32"	28,0	12,0	12,5	1
05003388001	189912			1/4"	28,0	12,0	12,5	1
05003389001	189844			5/16"	28,0	12,0	12,5	1

8740 A Zyklop Bitnuss mit 1/4"-Antrieb, für Innensechskantschrauben

- Bitnuss (non impact) für Hand- oder Maschinenbetrieb
- Hex-Plus lässt Innensechskantschrauben länger leben

8740 A Zyklop Bitnuss mit 1/4"-Antrieb, für Innensechskantschrauben



Code	EAN							
Code	EAN		mm	mm	mm	mm	mm	
05003330001	187154		2,0		28,0	12,0	12,5	1
05003331001	187161		2,5		28,0	12,0	12,5	1
05003380001	189820			5/64"	28,0	12,0	12,5	1
05003381001	189837			3/32"	28,0	12,0	12,5	1
05003382001	189851			7/64"	28,0	12,0	12,5	1

Belt A 2 Zyklop Bitnuss-Satz Innensechskant, mit Haltefunktion, 1/4"-Antrieb

Robuster Textilgurt (Belt) im typischen Wera Design mit 8 Bitnüssen auf engstem Raum. Ein leichtgängiger Drehmechanismus sorgt für einen sicheren Halt und leichte Entnahme der Nüsse.

Mit „Take it easy“ Werkzeugfinder mit Farbkennzeichnung nach Größen - zum einfachen und schnellen Finden des benötigten Werkzeugs. Inklusive Karabinerhaken zur Befestigung an Gürtelschlaufen oder Taschen. Besonders kurze, stabile Bit-Nüsse mit den Vorzügen der Wera Bit-Technologie.

Bitnüsse mit Haltefunktion für besonders komfortables Schrauben und reduzierter Gefahr des Schraubenverlustes beim Zuführen zum Werkstück. Mit Vliesrücken und Klettkeblestreifen zur einfachen Befestigung z.B. an Wand, Regal, Werkstattwagen und Wera 2go Werkzeugtransportsystem.

- 8-teiliger Bitnuss-Satz auf robustem Textilgurt, 1/4"
- Bitnüsse mit den Vorzügen der Wera Bit-Technologie
- Bitnüsse mit Haltefunktion für Innensechskant-Schrauben
- Mit Werkzeugfinder Take it easy: Farbkennzeichnung nach Größen
- Leichtgängiger Drehmechanismus für sicheren Halt und leichte Entnahme der Werkzeuge
- Geeignet zur Befestigung an Wand, Regal, Werkstattwagen und Wera 2go System

Belt A 2 Zyklop Bitnuss-Satz Innensechskant, mit Haltefunktion, 1/4"-Antrieb



Code	EAN							
Code	EAN		mm	mm	mm	mm	mm	
05003881001	190765							1
			8740 A					
			1x 2,0x28,0; 1x 2,5x28,0					
			8740 A HF					
			1x 3,0x28,0; 1x 4,0x28,0; 1x 5,0x28,0;					
			1x 6,0x28,0; 1x 7,0x28,0; 1x 8,0x28,0					
			Belt A 0/8					
			1x 39,0x220,0					
			K30					
			1x 30,0x200,0					

8740 A HF 1 Zyklus Bitnuss-Satz, mit 1/4"-Antrieb, mit Haltefunktion für Innensechskantschrauben

- Kompakte, textile Box mit hoher Robustheit. Geringes Gewicht, geringes Volumen
- Bitnüsse (non impact) für Hand- oder Maschinenbetrieb
- Die Haltefunktion hält Schrauben sicher auf dem Werkzeug
- Mit Werkzeugfinder Take it easy: Farbkennzeichnung nach Größen
- Rändelung am hinteren Nuss-Ende für hohe Griffbarkeit bei Handbetätigung
- Lange Ausführung

8740 A HF 1 Zyklus Bitnuss-Satz, mit 1/4"-Antrieb, mit Haltefunktion für Innensechskantschrauben



Code	EAN			
05003345001	191007			1
		○	8740 A HF 1x 4,0x100,0; 1x 5,0x100,0; 1x 6,0x100,0; 1x 7,0x100,0; 1x 8,0x100,0	
			K70 1x 50,0x70,0	

8751 A Phillips Zyklus Bitnuss mit 1/4"-Antrieb

- Extrem kurze Ausführung

8751 A Phillips Zyklus Bitnuss mit 1/4"-Antrieb



Code	EAN							
05003350001	187253	PH 1	28,0	12,0	11,0	12,5		1
05003351001	187260	PH 2	28,0	12,0	11,0	12,5		1
05003352001	187277	PH 3	28,0	12,0	11,0	12,5		1

8755 A Pozidriv Zyklus Bitnuss mit 1/4"-Antrieb

- Extrem kurze Ausführung

8755 A Pozidriv Zyklus Bitnuss mit 1/4"-Antrieb



Code	EAN							
05003353001	187284	PZ 1	28,0	12,0	11,0	12,5		1
05003354001	187291	PZ 2	28,0	12,0	11,0	12,5		1
05003355001	187307	PZ 3	28,0	12,0	11,0	12,5		1

8700 A FL Schlitzschrauben Zyklus Bitnuss mit 1/4"-Antrieb

- Extrem kurze Ausführung

8700 A FL Schlitzschrauben Zyklus Bitnuss mit 1/4"-Antrieb



Code	EAN							
05003320001	187314	0,8	5,5	28,0	12,0	11,0	11,0	1
05003321001	187321	1,0	5,5	28,0	12,0	11,0	11,0	1
05003322001	187338	1,2	6,5	28,0	12,0	11,0	11,0	1

8796 LA Zyklus-Verlängerung „Flexible-Lock“ mit Schnelldrehhülse, lang, 1/4"

- Für 1/4" Vierkant-Steckschlüsseleinsätze mit Kugelarretierung
- Flexible Lock-System für wahlweise Verriegelung oder schnelles Wechseln des Aufsteckwerkzeugs
- Mit Freilaufhülse für blitzschnelles Anziehen und Lösen von Schrauben und Muttern

8796 LA Zyklus-Verlängerung „Flexible-Lock“ mit Schnelldrehhülse, lang, 1/4"



Code	EAN							
05003531001	121059	1/4"	150,0					1

8796 SA Zyklop-Verlängerung „Flexible-Lock“ mit Schnelldrehhülse, kurz, 1/4"

- Für 1/4" Vierkant-Steckschlüsseinsätze mit Kugelarretierung
- Flexible Lock-System für wahlweise Verriegelung oder schnelles Wechseln des Aufsteckwerkzeugs
- Mit Freilaufhülse für blitzschnelles Anziehen und Lösen von Schrauben und Muttern

8796 SA Zyklop-Verlängerung „Flexible-Lock“ mit Schnelldrehhülse, kurz, 1/4"



Code	EAN	□	⌀						
05003530001	121042	1/4"	75,0						1

8794 LA Zyklop-Verlängerung mit Schnelldrehhülse, lang, 1/4"

Wera Zyklop Verlängerung mit griffiger Schnelldrehhülse für blitzschnelles Anziehen und Lösen von Schrauben und Muttern. Aus mattverchromtem Chrom-Vanadium.

8794 LA Zyklop-Verlängerung mit Schnelldrehhülse, lang, 1/4"



Code	EAN	□	⌀						
05003526001	121073	1/4"	150,0						1

8794 SA Zyklop-Verlängerung mit Schnelldrehhülse, kurz, 1/4"

Wera Zyklop Verlängerung mit griffiger Schnelldrehhülse für blitzschnelles Anziehen und Lösen von Schrauben und Muttern. Aus mattverchromtem Chrom-Vanadium.

8794 SA Zyklop-Verlängerung mit Schnelldrehhülse, kurz, 1/4"



Code	EAN	□	⌀						
05003525001	121066	1/4"	75,0						1

8789 A Zyklop-Quergriff, 1/4"

Wera Zyklop Quergriff für höhere Drehmomentübertragung. Für 1/4"-Vierkant-Steckschlüsseinsätze mit Kugelarretierung. Mit verschiebbarem Antrieb, dadurch flexibler Einsatz möglich. Aus hochwertigem mattverchromtem Chrom-Vanadium.

8789 A Zyklop-Quergriff, 1/4"



Code	EAN	□	⌀						
05003524001	121493	1/4"	110,0						3

8795 A Zyklop-Kardangeln, 1/4"

Wera Zyklop Kardangeln für 1/4"-Vierkant-Steckschlüsseinsätze mit Kugelarretierung.

8795 A Zyklop-Kardangeln, 1/4"



Code	EAN	□	⌀						
05003528001	121509	1/4"	35,5						1

8784 A1 Zyklop-Verbindungsteil, 1/4"

- 1/4" Zyklop-Verbindungsteil mit Schnellwechselfutter für schnellen Bitwechsel

8784 A1 Zyklop-Verbindungsteil, 1/4"



Code	EAN				mm			
05003529001	121035	1/4"	1/4"	37,0				1

8794 A Zyklop-„Wobble“-Verlängerung, 1/4"

„Wobble“-Verlängerung für den Wera Zyklop. Mit Ausschwenkwinkel von 15° in alle Richtungen. Dadurch ist schnelles und präzises Arbeiten in versteckten und engen Einbausituationen garantiert.

8794 A Zyklop-„Wobble“-Verlängerung, 1/4"



Code	EAN			mm				
05003527001	121080	1/4"	56,0					1

Belt A (Textilgurt), 9-teilig, unbestückt



Code	EAN			
05003891001	192424			1
		Belt A 0/9	1x 39,0x238,0	
		K30	1x 30,0x200,0	

Belt A (Textilgurt), 8-teilig, unbestückt



Code	EAN			
05003890001	192417			1
		Belt A 0/8	1x 39,0x220,0	
		K30	1x 30,0x200,0	

9600 Nuss-Magnetleiste, 1/4", unbestückt

1 Nuss-Magnetleiste, unbestückt. Für bis zu 10 Steckschlüsselsätze und/oder Bitnüsse mit 1/4"-Antrieb.

Die Magnetleiste ermöglicht die temporäre Anbringung an metallischen Oberflächen und verfügt dank der Twist to unlock Funktion über eine sichere Nussverriegelung und -entriegelung.

- Magnetleiste mit sicherer Nussaufnahme und dennoch einfacher Entnahme (Twist to unlock) zur temporären Befestigung an Wand, Regal oder Werkstattwagen
- Leichtgängiger Drehmechanismus für sicheren Halt und leichte Entnahme der Werkzeuge
- Unbestückt, für bis zu 10 Nüsse, 1/4"

9600 Nuss-Magnetleiste, 1/4", unbestückt

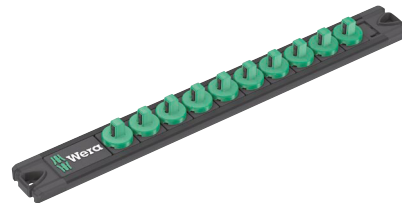

Code	EAN						
05136420001	223326	30,0	270,0				1

Zyklop Speed - Unglaublich schnell und unglaublich flexibel

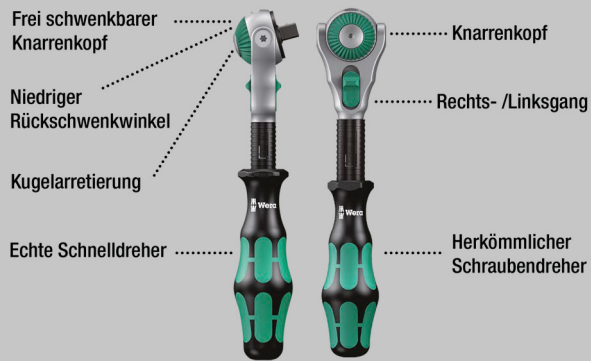

Unglaublich kompakte Satzanordnung für viel Werkzeug auf engem Raum. Völlig neues Knarrensatz-Gefühl dank neuartiger textiler Boxen mit sehr hoher Robustheit und Langlebigkeit.

Aufrecht positionierbar zur übersichtlichen Lagerung im Werkstattregal. Zusätzlicher Oberflächenschutz durch textiles Außenmaterial.

Geringes Gewicht und Volumen für vereinfachte Mobilität. Mit Werkzeugfinder „Take it easy“: Farbkennzeichnung nach Größen.

- Frei schwenkbarer Knarrenkopf mit 5 definierten Fixierungen
- Feinverzahnung mit 72 Zähnen
- Niedriger Rückschwenkwinkel von nur 5 Grad
- Schnelldrehhülse für hohe Arbeitsgeschwindigkeit
- Mit Werkzeugfinder Take it easy: Farbkennzeichnung nach Größen
- Kompakte, textile Box mit hoher Robustheit, geringem Gewicht und Volumen

8100 SB 6 Zyklop Speed-Knarrensatz, 3/8"-Antrieb, metrisch



Code	EAN		
05004046001	4013288 173911		1
		8000 B 1x 3/8"x199,0	
		8790 HMB 1x 8,0x29,0; 1x 10,0x29,0; 1x 12,0x29,0; 1x 13,0x29,0; 1x 15,0x29,0; 1x 16,0x30,0; 1x 17,0x30,0; 1x 18,0x30,0; 1x 19,0x30,0	
		8794 LB 1x 3/8"x200,0	
		8794 B 1x 3/8"x76,0	
		8784 B1 1x 1/4"x3/8"x44,0	
		851/4 TZ PH 1x PH 1x50; 1x PH 2x50; 1x PH 3x50	
		855/4 TZ PZ 1x PZ 1x50; 1x PZ 2x50; 1x PZ 3x50	
		867/4 Z TORX® 1x TX 20x50; 1x TX 25x50; 1x TX 27x50; 1x TX 30x50; 1x TX 40x50	
		840/4 Z Hex-Plus 1x 4,0x50; 1x 5,0x50; 1x 6,0x50; 1x 8,0x50	
		800/4 Z 1x 1,0x5,5x50	

8100 SB 9 Zyklop Speed-Knarrensatz, 3/8"-Antrieb, zöllig



Code	EAN		
05004049001	4013288 173980		1
		<input type="checkbox"/> 8000 B 1x 3/8"x199,0	
		<input checked="" type="checkbox"/> 8790 HMB 1x 1/4"x29,0; 1x 5/16"x29,0; 1x 3/8"x29,0; 1x 7/16"x29,0; 1x 1/2"x29,0; 1x 9/16"x29,0; 1x 5/8"x30,0; 1x 11/16"x30,0; 1x 3/4"x30,0	
		<input checked="" type="checkbox"/> <input checked="" type="checkbox"/> 8794 LB 1x 3/8"x200,0	
		<input checked="" type="checkbox"/> <input checked="" type="checkbox"/> 8794 B 1x 3/8"x76,0	
		<input checked="" type="checkbox"/> <input checked="" type="checkbox"/> 8784 B1 1x 1/4"x3/8"x44,0	
		<input checked="" type="checkbox"/> 851/4 TZ PH 1x PH 1x50; 1x PH 2x50; 1x PH 3x50	
		<input checked="" type="checkbox"/> 855/4 TZ PZ 1x PZ 1x50; 1x PZ 2x50; 1x PZ 3x50	
		<input checked="" type="checkbox"/> 867/4 Z TORX® 1x TX 20x50; 1x TX 25x50; 1x TX 27x50; 1x TX 30x50; 1x TX 40x50	
		<input checked="" type="checkbox"/> 840/4 Z Hex-Plus 1x 3/16"x50; 1x 7/32"x50; 1x 1/4"x50; 1x 5/16"x50	
		<input checked="" type="checkbox"/> 800/4 Z 1x 1,0x5,5x50	

8100 SB 2 Zyklop Speed-Knarrensatz, 3/8"-Antrieb, metrisch

- 43-teiliges Sortiment im stabilen Metallkoffer

8100 SB 2 Zyklop Speed-Knarrensatz, 3/8"-Antrieb, metrisch



Code	EAN		
05003594001	4013288 121141		1
		<input type="checkbox"/> 8000 B 1x 3/8"x199,0	
		<input checked="" type="checkbox"/> 8790 HMB 1x 6,0x29,0; 1x 7,0x29,0; 1x 8,0x29,0; 1x 9,0x29,0; 1x 10,0x29,0; 1x 11,0x29,0; 1x 12,0x29,0; 1x 13,0x29,0; 1x 14,0x29,0; 1x 15,0x29,0; 1x 16,0x30,0; 1x 17,0x30,0; 1x 18,0x30,0; 1x 19,0x30,0; 1x 20,0x30,0; 1x 21,0x30,0; 1x 22,0x30,0; 1x 24,0x32,0	
		<input type="checkbox"/> 8789 B 1x 3/8"x165,0	
		<input checked="" type="checkbox"/> <input checked="" type="checkbox"/> 8794 B 1x 3/8"x76,0	
		<input checked="" type="checkbox"/> <input checked="" type="checkbox"/> 8795 B 1x 3/8"x50,0	
		<input checked="" type="checkbox"/> <input checked="" type="checkbox"/> 8784 B1 1x 1/4"x3/8"x44,0	
		<input checked="" type="checkbox"/> <input checked="" type="checkbox"/> 8796 SB 1x 3/8"x125,0	
		<input checked="" type="checkbox"/> <input checked="" type="checkbox"/> 8796 LB 1x 3/8"x200,0	
		<input checked="" type="checkbox"/> 851/1 Z PH 1x PH 2x25; 1x PH 3x25	
		<input checked="" type="checkbox"/> 855/1 Z PZ 1x PZ 2x25; 1x PZ 3x25	
		<input checked="" type="checkbox"/> 867/1 Z TORX® BO 1x TX 10x25; 1x TX 15x25; 1x TX 20x25; 1x TX 25x25; 1x TX 27x25; 1x TX 30x25; 1x TX 40x25	
		<input checked="" type="checkbox"/> 840/1 Z Hex-Plus 1x 3,0x25; 1x 4,0x25; 1x 5,0x25; 1x 6,0x25; 1x 8,0x25; 1x 10,0x25	
		<input checked="" type="checkbox"/> 800/1 Z 1x 1,0x5,5x25	

8100 SB 4 Zyklop Speed-Knarrensatz, 3/8"-Antrieb, zöllig

- 38-teiliges Sortiment im stabilen Metallkoffer

8100 SB 4 Zyklop Speed-Knarrensatz, 3/8"-Antrieb, zöllig



Code	EAN		
05003596001	4013288 121165		1
		8000 B 1x 3/8"x199,0	
		8790 HMB 1x 1/4"x29,0; 1x 5/16"x29,0; 1x 11/32"x29,0; 1x 3/8"x29,0; 1x 7/16"x29,0; 1x 1/2"x29,0; 1x 9/16"x29,0; 1x 5/8"x30,0; 1x 11/16"x30,0; 1x 3/4"x30,0; 1x 13/16"x30,0; 1x 7/8"x30,0	
		8789 B 1x 3/8"x165,0	
		8794 B 1x 3/8"x76,0	
		8795 B 1x 3/8"x50,0	
		8784 B1 1x 1/4"x3/8"x44,0	
		8796 SB 1x 3/8"x125,0	
		8796 LB 1x 3/8"x200,0	
		851/1 Z PH 1x PH 2x25; 1x PH 3x25	
		855/1 Z PZ 1x PZ 2x25; 1x PZ 3x25	
		867/1 Z TORX® B0 1x TX 10x25; 1x TX 15x25; 1x TX 20x25; 1x TX 25x25; 1x TX 27x25; 1x TX 30x25; 1x TX 40x25	
		800/1 Z 1x 1,0x5,5x25	
		840/1 Z Hex-Plus 1x 5/64"x25; 1x 3/32"x25; 1x 1/8"x25; 1x 9/64"x25; 1x 5/32"x25; 1x 3/16"x25; 1x 7/32"x25	

Zyklop Speed - Unglaublich schnell und unglaublich flexibel

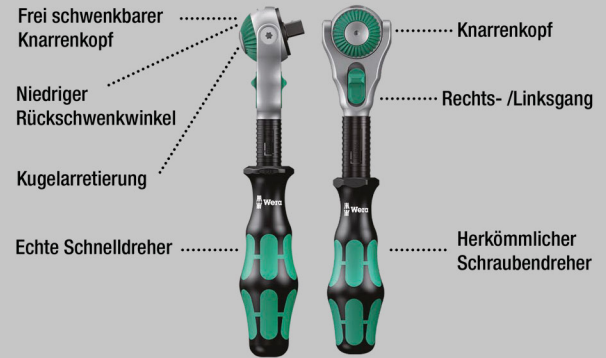

27-teiliges 3/8" Knarren-Set für typische Fahrrad Anwendungen mit umfangreichem Zubehör: 1 Zyklop Speed-Knarre mit 3/8"-Antrieb, 10 Zyklop-Nüsse, 2 Zyklop-Bitnüsse mit 30 mm langem und extra schlankem Profilbereich für bessere Zugänglichkeit in engen Arbeitsräumen.

Mit Werkzeugfinder Take it easy: Farbkennzeichnung nach Größen., 1 Zyklop-Verlängerung (kurz) mit Schnelldrehhülse, 1 Wobble-Verlängerung, 1 Bit-Adaptor, 1 Verbindungsteil 3/8" Außenvierkant auf 1/2" Außenvierkant, 10 Bits, zähhart für den universellen Einsatz. Unglaublich kompakte Satzanordnung für viel Werkzeug auf engem Raum dank der textilen Box mit sehr hoher Robustheit und Langlebigkeit.

Aufrecht positionierbar zur übersichtlichen Lagerung im Werkstattregal. Zusätzlicher Oberflächenschutz durch textiles Außenmaterial. Geringes Gewicht und Volumen für vereinfachte Mobilität.

- 27-teiliges 3/8" Knarrenset inkl. feinverzählter Zyklop Speed Knarre mit frei schwenkbarem Knarrenkopf, Druckknopfauslösung und Links-/Rechtsumschaltung
- Kleiner Rückholwinkel von nur 5° für Arbeiten auf wenig Raum
- Nüsse und Bits für die gängigsten Schraubenprofile bei Straßenfahrrädern, Mountainbikes und E-Bikes
- Sortiment in robuster Textilbox mit wenig Gewicht für einfachen Transport
- Mit Adapter von 3/8"-Innenvierkant auf 1/2"-Außenvierkant zur Aufnahme von fahrradtypischen Spezialwerkzeugen

Bicycle Set 7

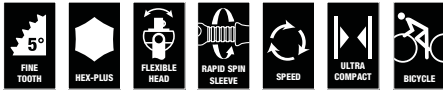

Code	EAN			
05004175001	4013288 220608			1
		○ 8000 B 1x 3/8"x199,0		
		● 8790 HMB 1x 6,0x29,0; 1x 7,0x29,0; 1x 8,0x29,0; 1x 9,0x29,0; 1x 10,0x29,0; 1x 11,0x29,0; 1x 12,0x29,0; 1x 13,0x29,0; 1x 14,0x29,0		
		● 8790 HMB Deep 1x 15,0x64,0		
		○ 8740 B 1x 8,0x100,0; 1x 10,0x100,0		
		○ 8794 B 1x 3/8"x76,0		
		● 8784 B1 1x 1/4"x3/8"x44,0		
		● 8794 SB 1x 3/8"x125,0		
		○ 781 B 1x 781 B/C, 1/2"x36,0x3/8"		
		○ 840/4 Z Hex-Plus 1x 3,0x50; 1x 4,0x50; 1x 5,0x50; 1x 6,0x50		
		⊕ 867/4 Z TORX® 1x TX 10x50; 1x TX 15x50; 1x TX 20x50; 1x TX 25x50; 1x TX 27x50; 1x TX 30x50		

8000 B Zyklus Speed-Knarre mit 3/8"-Antrieb

- Vereint 5 Knarrentypen in einer Knarre
- Schwungmassenkonstruktion und griffige Schnelldrehhülse für sehr hohe Arbeitsgeschwindigkeit
- Mit frei schwenkbarem Knarrenkopf, Druckknopfauflösung und Links- /Rechtsumschaltung
- Feinverzahnung, daher kleiner Rückholwinkel von 5°
- Auch als Schraubendreher einsetzbar

8000 B Zyklus Speed-Knarre mit 3/8"-Antrieb



Code	EAN						
05003550001	4013288 121875	○	mm				1
		3/8"	199,0				

8000 B SB Zyklus Speed-Knarre mit 3/8"-Antrieb



Code	EAN						
05073261001	4013288 128041	○	8000 B				3
			1x 3/8"x199.0				

Zyklop Metal Push



Butterweiches Umschalten.

Sichere Nussfixierung.

Schmale Bauform.

Durch die Doppelklinkenkonstruktion wird aus 38 robusten Zähnen wird eine 76er Feinzahn Teilung mit einem Rückholwinkel von nur 4,7° ermöglicht.

Extrem schlank. Langer Hebel.

Geschmiedete Vollmetallknarre aus Chrom-Molybdän.

Unglaublich kompakte Satzanordnung für viel Werkzeug auf engem Raum. Völlig neues Knarrensatz-Gefühl dank neuartiger textiler Boxen mit sehr hoher Robustheit und Langlebigkeit. Aufrecht positionierbar zur übersichtlichen Lagerung im Werkstattregal. Zusätzlicher Oberflächenschutz durch textiles Außenmaterial. Geringes Gewicht und Volumen für vereinfachte Mobilität. Mit Werkzeugfinder „Take it easy“: Farbkennzeichnung nach Größen.

- Extrem schlanke Knarre mit langem Hebel
- Rückholwinkel von nur 4.7 Grad
- Butterweiches Umschalten des unverlierbaren Durchsteckvierkants

8100 SB 7 Zyklop Metal-Knarrensatz, Durchsteckvierkant, 3/8"-Antrieb, metrisch



Code	EAN		
05004047001	4013288 173867		1
		□ 8003 B 1x 3/8"x222,0	
		● 8790 HMB 1x 8,0x29,0; 1x 10,0x29,0; 1x 12,0x29,0; 1x 13,0x29,0; 1x 15,0x29,0; 1x 16,0x30,0; 1x 17,0x30,0; 1x 18,0x30,0; 1x 19,0x30,0	
		◐ 8794 LB 1x 3/8"x200,0	
		◑ 8794 B 1x 3/8"x76,0	
		◒ 8784 B1 1x 1/4"x3/8"x44,0	
		⊕ 851/1 Z PH 1x PH 1x25; 1x PH 2x25; 1x PH 3x25	
		⊕ 855/1 Z PZ 1x PZ 1x25; 1x PZ 2x25	
		⊕ 867/1 TORX® 1x TX 15x25; 1x TX 20x25; 1x TX 25x25; 1x TX 27x25; 1x TX 30x25; 1x TX 40x25	
		◐ 840/1 Z Hex-Plus 1x 3,0x25; 1x 4,0x25; 1x 5,0x25; 1x 6,0x25; 1x 8,0x25	

8100 SB 10 Zyklop Metal-Knarrensatz, Durchsteckvierkant, 3/8"-Antrieb, zöllig



Code	EAN		
05004050001	4013288 173935		1
		□ 8003 B 1x 3/8"x222,0	
		● 8790 HMB 1x 1/4"x29,0; 1x 5/16"x29,0; 1x 3/8"x29,0; 1x 7/16"x29,0; 1x 1/2"x29,0; 1x 9/16"x29,0; 1x 5/8"x30,0; 1x 11/16"x30,0; 1x 3/4"x30,0	
		◐ 8794 LB 1x 3/8"x200,0	
		◑ 8794 B 1x 3/8"x76,0	
		◒ 8784 B1 1x 1/4"x3/8"x44,0	
		⊕ 851/1 Z PH 1x PH 1x25; 1x PH 2x25; 1x PH 3x25	
		⊕ 855/1 Z PZ 1x PZ 1x25; 1x PZ 2x25	
		⊕ 867/1 TORX® 1x TX 15x25; 1x TX 20x25; 1x TX 25x25; 1x TX 27x25; 1x TX 30x25; 1x TX 40x25	
		◐ 840/1 Z Hex-Plus 1x 3/32"x25; 1x 3/16"x25; 1x 7/32"x25; 1x 1/4"x25; 1x 5/16"x25	

8003 B Zyklop Metal-Knarre mit Durchsteckvierkant mit 3/8"-Antrieb

- Extrem schlank. Langer Hebel. Geschmiedete Vollmetallknarre aus Chrom-Molybdän.
- Durch die Doppelklinkenkonstruktion wird aus 38 robusten Zähnen eine 76er Feinzahn-Teilung erreicht. Diese 76er Teilung führt zu einem sehr geringen Rückholwinkel von 4,7°.
- Butterweiches Umschalten des unverlierbaren Durchsteckvierkants
- Für 3/8" Vierkant-Steckschlüsseleinsätze mit Kugelarretierung

8003 B Zyklop Metal-Knarre mit Durchsteckvierkant mit 3/8"-Antrieb



Code	EAN	Icon	mm	mm	mm	Icon
05004033001	174031	3/8"	222,0	27	29	3

Zyklop Metal Switch



Unglaublich kompakte Satzanordnung für viel Werkzeug auf engem Raum. Völlig neues Knarrensatz-Gefühl dank neuartiger textiler Boxen mit sehr hoher Robustheit und Langlebigkeit.

Aufrecht positionierbar zur übersichtlichen Lagerung im Werkstattregal. Zusätzlicher Oberflächenschutz durch textiles Außenmaterial. Geringes Gewicht und Volumen für vereinfachte Mobilität. Mit Werkzeugfinder „Take it easy“: Farbkennzeichnung nach Größen.

- Bequemer Richtungswechsel dank Umschalthebel
- Extrem schlanke Knarre mit langem Hebel
- Rückholwinkel von nur 5 Grad
- Kompakte, textile Box mit hoher Robustheit, geringem Gewicht und Volumen

8100 SB 8 Zyklop Metal-Knarrensatz, Umschalthebel, 3/8"-Antrieb, metrisch



Code	EAN		Icon
05004048001	173928		1
		8004 B 1x 3/8"x222,0	
		8790 HMB 1x 8,0x29,0; 1x 10,0x29,0; 1x 12,0x29,0; 1x 13,0x29,0; 1x 15,0x29,0; 1x 16,0x30,0; 1x 17,0x30,0; 1x 18,0x30,0; 1x 19,0x30,0	
		8794 LB 1x 3/8"x200,0	
		8794 B 1x 3/8"x76,0	
		8784 B1 1x 1/4"x3/8"x44,0	
		851/1 Z PH 1x PH 1x25; 1x PH 2x25; 1x PH 3x25	
		855/1 Z PZ 1x PZ 1x25; 1x PZ 2x25	
		867/1 TORX® 1x TX 15x25; 1x TX 20x25; 1x TX 25x25; 1x TX 27x25; 1x TX 30x25; 1x TX 40x25	
		840/1 Z Hex-Plus 1x 3,0x25; 1x 4,0x25; 1x 5,0x25; 1x 6,0x25; 1x 8,0x25	

8100 SB 11 Zyklop Metal-Knarrensatz, Umschalthebel, 3/8"-Antrieb, zöllig



Code	EAN			
05004051001	173959			1
		8004 B	1x 3/8"x222,0	
		8790 HMB	1x 1/4"x29,0; 1x 5/16"x29,0; 1x 3/8"x29,0; 1x 7/16"x29,0; 1x 1/2"x29,0; 1x 9/16"x29,0; 1x 5/8"x30,0; 1x 11/16"x30,0; 1x 3/4"x30,0	
		8794 LB	1x 3/8"x200,0	
		8794 B	1x 3/8"x76,0	
		8784 B1	1x 1/4"x3/8"x44,0	
		851/1 Z PH	1x PH 1x25; 1x PH 2x25; 1x PH 3x25	
		855/1 Z PZ	1x PZ 1x25; 1x PZ 2x25	
		867/1 TORX®	1x TX 15x25; 1x TX 20x25; 1x TX 25x25; 1x TX 27x25; 1x TX 30x25; 1x TX 40x25	
		840/1 Z Hex-Plus	1x 5/32"x25; 1x 3/16"x25; 1x 7/32"x25; 1x 1/4"x25; 1x 5/16"x25	

8100 SB HF 1 Zyklop Metal-Knarrensatz, Umschalthebel, mit Haltefunktion, 3/8"-Antrieb, metrisch

- Nüsse mit Haltefunktion und Farbkennzeichnung nach Größen

8100 SB HF 1 Zyklop Metal-Knarrensatz, Umschalthebel, mit Haltefunktion, 3/8"-Antrieb, metrisch



Code	EAN			
05003785001	195081			1
		8004 B	1x 3/8"x222,0	
		8790 HMB HF	1x 8,0x29,0; 1x 10,0x29,0; 1x 12,0x29,0; 1x 13,0x29,0; 1x 15,0x29,0; 1x 16,0x29,0; 1x 17,0x29,0; 1x 18,0x29,0; 1x 19,0x29,0	
		8794 LB	1x 3/8"x200,0	
		8794 B	1x 3/8"x76,0	
		ME1	1x 14,0x43,0	

Die Zyklop Metal Knarren Switch, 3/8"

- Bequemer Richtungswechsel dank Umschalthebel
- Extrem schlanke Knarre mit langem Hebel
- Rückholwinkel von nur 5 Grad
- Sichere Nussfixierung

8004 B Zyklop Metal-Knarre mit Umschalthebel mit 3/8"-Antrieb



Code	EAN						
05004034001	174048	3/8"	222,0	26	29		3

8790 HMB Zyklus-Steckschlüsseinsatz mit 3/8"-Antrieb

- 3/8" Zyklus-Steckschlüsseinsatz
- Für die Hand- und Maschinenbetätigung (non impact)
- Rändelung am hinteren Ende für hohe Griffbarkeit bei der Handbetätigung
- Mit Werkzeugfinder Take it easy: Farbkennzeichnung nach Größen

8790 HMB Zyklus-Steckschlüsseinsatz mit 3/8"-Antrieb



Code	EAN		mm	mm	mm	mm	mm	
05003551001	120311		6,0	29,0	10,5	18,0	1	
05003552001	120328		7,0	29,0	11,0	18,0	1	
05003553001	120335		8,0	29,0	12,2	18,0	1	
05003554001	120342		9,0	29,0	13,5	18,0	1	
05003555001	120359		10,0	29,0	14,5	18,0	1	
05003556001	120366		11,0	29,0	16,0	18,0	1	
05003557001	120373		12,0	29,0	17,0	18,0	1	
05003558001	120380		13,0	29,0	18,5	20,0	1	
05003559001	120397		14,0	29,0	19,5	22,0	1	
05003560001	120403		15,0	29,0	21,0	24,0	1	
05003561001	120410		16,0	30,0	22,0	24,0	1	
05003562001	120427		17,0	30,0	23,5	24,0	1	
05003563001	120434		18,0	30,0	24,5	24,0	1	
05003564001	120441		19,0	30,0	26,0	24,0	1	
05003565001	120458		20,0	30,0	28,0	25,0	1	
05003566001	120465		21,0	30,0	28,0	25,0	1	
05003567001	120472		22,0	30,0	32,0	25,0	1	
05003568001	120489		24,0	32,0	32,0	25,0	1	
05003569001	120496		1/4"	29,0	11,0	18,0	1	
05003570001	120502		5/16"	29,0	12,2	18,0	1	
05003571001	120519		11/32"	29,0	13,5	18,0	1	
05003572001	120526		3/8"	29,0	14,5	18,0	1	
05003573001	120533		7/16"	29,0	16,0	18,0	1	
05003574001	120649		1/2"	29,0	18,5	20,0	1	
05003575001	120557		9/16"	29,0	19,5	22,0	1	
05003576001	120564		5/8"	30,0	22,0	24,0	1	
05003577001	120571		11/16"	30,0	23,0	24,0	1	
05003578001	120588		3/4"	30,0	26,0	24,0	1	
05003579001	120595		13/16"	30,0	28,0	25,0	1	
05003580001	120601		7/8"	30,0	32,0	25,0	1	

8790 HMB HF Zyklus-Steckschlüsseinsatz mit 3/8"-Antrieb mit Haltefunktion

- Nuss (non impact) für Hand- oder Maschinenbetrieb
- Die Haltefunktion hält Schrauben sicher auf dem Werkzeug
- Mit Werkzeugfinder Take it easy: Farbkennzeichnung nach Größen
- Chrom-Vanadium, mattverchromt
- Mit Kugelfangrille, Rändelung am hinteren Ende für hohe Griffbarkeit

8790 HMB HF Zyklus-Steckschlüsseinsatz mit 3/8"-Antrieb mit Haltefunktion



Code	EAN		mm	mm	mm	mm	mm	mm	
05003740001	193919		6,0	29,0	12,7	17,5	6,5	1	
05003741001	193926		7,0	29,0	13,2	17,5	6,5	1	
05003742001	193933		8,0	29,0	14,2	17,5	6,5	1	
05003743001	193940		9,0	29,0	15,7	17,5	6,5	1	
05003744001	193957		10,0	29,0	17,0	17,5	8,0	1	
05003745001	193964		11,0	29,0	18,2	17,5	9,5	1	
05003746001	193971		12,0	29,0	19,0	17,5	9,5	1	
05003747001	193988		13,0	29,0	20,4	19,5	9,5	1	
05003748001	193995		14,0	29,0	21,5	21,5	12,5	1	
05003749001	194008		15,0	29,0	23,5	23,5	12,5	1	
05003750001	194015		16,0	29,0	24,2	23,5	12,5	1	
05003751001	194022		17,0	29,0	26,0	23,5	12,5	1	
05003752001	194039		18,0	29,0	26,5	23,5	12,5	1	
05003753001	194046		19,0	29,0	28,0	23,5	12,5	1	

Belt B 1 Zyklop Steckschlüsseinsatz-Satz, mit Haltefunktion, 3/8"-Antrieb

Robuster Textilgurt (Belt) im typischen Wera Design mit 9 Nüssen plus Mutterentnahmewerkzeug auf engstem Raum. Ein leichtgängiger Drehmechanismus sorgt für einen sicheren Halt und leichte Entnahme der Nüsse.

Mit „Take it easy“ Werkzeugfinder mit Farbkennzeichnung nach Größen - zum einfachen und schnellen Finden des benötigten Werkzeugs. Inklusive Karabinerhaken zur Befestigung an Gürtelschlaufen oder Taschen.

Nüsse mit Haltefunktion für besonders komfortables Schrauben mit reduzierter Gefahr des Schraubenverlustes beim Zuführen zum Werkstück. Mit Vliesrücken und Klettkebestreifen zur einfachen Befestigung z.B. an Wand, Regal, Werkstattwagen und Wera 2go Werkzeugtransportsystem.

- 10-teiliger Nuss-Satz auf robustem Textilgurt, 1/4"
- Nüsse mit Haltefunktion für Schrauben/Muttern
- Leichtgängiger Drehmechanismus für sicheren Halt und leichte Entnahme der Werkzeuge
- Mit Werkzeugfinder Take it easy: Farbkennzeichnung nach Größen
- Geeignet zur Befestigung an Wand, Regal, Werkstattwagen und Wera 2go System

Belt B 1 Zyklop Steckschlüsseinsatz-Satz, mit Haltefunktion, 3/8"-Antrieb



Code	EAN		
05003970001	194947		1
		● 8790 HMB HF 1x 8,0x29,0; 1x 10,0x29,0; 1x 12,0x29,0; 1x 13,0x29,0; 1x 15,0x29,0; 1x 16,0x29,0; 1x 17,0x29,0; 1x 18,0x29,0; 1x 19,0x29,0	
		ME1 1x 14,0x43,0	
		Belt B 0/9 1x 45,0x310,0	
		K30 1x 30,0x200,0	

Belt B 4 Zyklop Steckschlüsseinsatz-Satz, 3/8"-Antrieb

- 9-teiliger Nuss-Satz auf robustem Textilgurt, 3/8"
- Für die Hand- und Maschinenbetätigung (non impact)
- Leichtgängiger Drehmechanismus für sicheren Halt und leichte Entnahme der Werkzeuge
- Mit Werkzeugfinder Take it easy: Farbkennzeichnung nach Größen
- Geeignet zur Befestigung an Wand, Regal, Werkstattwagen und Wera 2go System

Belt B 4 Zyklop Steckschlüsseinsatz-Satz, 3/8"-Antrieb



Code	EAN		
05003973001	194978		1
		● 8790 HMB 1x 8,0x29,0; 1x 10,0x29,0; 1x 12,0x29,0; 1x 13,0x29,0; 1x 15,0x29,0; 1x 16,0x30,0; 1x 17,0x30,0; 1x 18,0x30,0; 1x 19,0x30,0	
		Belt B 0/9 1x 45,0x310,0	
		K30 1x 30,0x200,0	

Nuss-Magnetleiste B 4 Zyklop Steckschlüsseinsatz-Satz, 3/8"-Antrieb

Nuss-Magnetleiste mit 9 Hand- und Maschinensteckschlüssel-Einsätzen (non-impact), 3/8". Ein leichtgängiger Drehmechanismus sorgt für einen sicheren Halt und leichte Entnahme der Nüsse.

Mit Take it easy Werkzeugfinder mit Farbkennzeichnung nach Größen - zum einfachen und schnellen Finden des benötigten Werkzeugs.

Die Magnetleiste ermöglicht die temporäre Anbringung an metallischen Oberflächen und verfügt dank der Twist to unlock Funktion über eine sichere Nussverriegelung und -entriegelung.

- 9-teiliger Nuss-Satz auf Nuss-Magnetleiste, 3/8"
- Magnetleiste mit sicherer Nussaufnahme und dennoch einfacher Entnahme (Twist to unlock) zur temporären Befestigung an Wand, Regal oder Werkstattwagen
- Leichtgängiger Drehmechanismus für sicheren Halt und leichte Entnahme der Werkzeuge
- Mit Werkzeugfinder Take it easy: Farbkennzeichnung nach Größen

Nuss-Magnetleiste B 4 Zyklop Steckschlüsseinsatz-Satz, 3/8"-Antrieb



Code	EAN		
05005430001	4013288 223234		1
		● 8790 HMB 1x 8,0x29,0; 1x 10,0x29,0; 1x 12,0x29,0; 1x 13,0x29,0; 1x 15,0x29,0; 1x 16,0x30,0; 1x 17,0x30,0; 1x 18,0x30,0; 1x 19,0x30,0	
		9601 1x 30,0x340,0	

Nuss-Magnetleiste B Imperial 1 Zyklop Steckschlüsseinsatz-Satz, 3/8"-Antrieb, zöllig

Nuss-Magnetleiste mit 9 Hand- und Maschinensteckschlüssel-Einsätzen (non-impact), 3/8". Ein leichtgängiger Drehmechanismus sorgt für einen sicheren Halt und leichte Entnahme der Nüsse.

Mit Take it easy Werkzeugfinder mit Farbkennzeichnung nach Größen - zum einfachen und schnellen Finden des benötigten Werkzeugs.

Die Magnetleiste ermöglicht die temporäre Anbringung an metallischen Oberflächen und verfügt dank der Twist to unlock Funktion über eine sichere Nussverriegelung und -entriegelung.

- 9-teiliger Nuss-Satz auf Nuss-Magnetleiste, 3/8"
- Magnetleiste mit sicherer Nussaufnahme und dennoch einfacher Entnahme (Twist to unlock) zur temporären Befestigung an Wand, Regal oder Werkstattwagen
- Leichtgängiger Drehmechanismus für sicheren Halt und leichte Entnahme der Werkzeuge
- Mit Werkzeugfinder Take it easy: Farbkennzeichnung nach Größen

Nuss-Magnetleiste B Imperial 1 Zyklop Steckschlüsseinsatz-Satz, 3/8"-Antrieb, zöllig



Code	EAN		
05005450001	4013288 223258		1
		● 8790 HMB 1x 1/4"x29,0; 1x 5/16"x29,0; 1x 11/32"x29,0; 1x 3/8"x29,0; 1x 7/16"x29,0; 1x 1/2"x29,0; 1x 9/16"x29,0; 1x 5/8"x30,0; 1x 3/4"x30,0	
		9601 1x 30,0x340,0	



8790 HMB Deep Steckschlüsseinsatz mit 3/8"-Antrieb

Langer 3/8" Hand- und Maschinensteckschlüssel-Einsatz (ISO 2725-Teil 3) mit Kugelfangrille; für Außensechskantschrauben und -mutter. Für den Einsatz im Hand- und Maschinenbetrieb (non-impact) auch bei tiefliegenden Verschraubungen und überstehenden Gewindestangen. Mit Take it easy Werkzeugfinder mit Farbkennzeichnung nach Größen - zum einfachen und schnellen Finden des benötigten Werkzeugs. Griffig zum leichten Greifen auch mit öligen Händen.

Das Sechskantprofil ermöglicht die Übertragung hoher Kräfte und belastet die Kanten der Schraubenmutter bzw. des Schraubenkopfes weniger als ein Zwölfkantprofil. Feinverzahnte Knarren machen darüber hinaus durch ihren kleinen Rückschwenkwinkel den Einsatz eines Zwölfkantprofils auch in beengten Raumverhältnissen überflüssig.

- Lange Steckschlüssel für tiefliegende Verschraubungen und teilweise auch bei überstehenden Gewindestangen in engen Bauräumen
- Sechskantprofil ermöglicht präzises Verschrauben mit hoher Kraftübertragung und schont dabei das Profil
- Mit Werkzeugfinder Take it easy: Farbkennzeichnung nach Größen
- Rändelung am hinteren Ende für hohe Griffigkeit bei der Handbetätigung
- Für die Hand- und Maschinenbetätigung (non-impact), mit Kugelfangrille
- Aus mattverchromtem Chrom-Vanadium

8790 HMB Deep Steckschlüsseinsatz mit 3/8"-Antrieb



Code	EAN		mm	mm	mm	mm	
05004530001	210388		8,0	64,0	12,2	17,0	1
05004531001	210395		9,0	64,0	13,5	17,0	1
05004532001	210401		10,0	64,0	14,5	17,0	1
05004533001	210418		11,0	64,0	15,7	17,0	1
05004534001	210425		12,0	64,0	16,5	18,0	1
05004535001	210432		13,0	64,0	19,0	17,0	1
05004536001	210449		14,0	64,0	20,0	18,0	1
05004537001	210456		15,0	64,0	22,0	20,0	1
05004538001	210463		16,0	64,0	22,0	20,0	1
05004539001	210470		17,0	64,0	24,0	22,0	1
05004540001	210487		18,0	64,0	26,0	23,0	1
05004541001	210494		19,0	64,0	26,0	23,0	1
05004542001	210500		20,0	64,0	28,0	25,0	1
05004543001	210517		21,0	64,0	28,0	25,0	1
05004544001	210524		22,0	64,0	30,0	26,0	1

Belt B Deep 1 Steckschlüsseinsatz-Satz, 3/8"-Antrieb

Robuster Textilgurt (Belt) im typischen Wera Design mit 9 langen 3/8" Hand- und Maschinensteckschlüssel-Einsätzen (non-impact) auf engstem Raum. Ein leichtgängiger Drehmechanismus sorgt für einen sicheren Halt und leichte Entnahme der Nüsse. Inklusive Karabinerhaken zur Befestigung an Gürtelschlaufen oder Taschen.

Mit Vliesrücken und Klettklebestreifen zur einfachen Befestigung z.B. an Wand, Regal, Werkstattwagen und Wera 2go Werkzeugtransportsystem. Lange 1/4" Hand- und Maschinensteckschlüssel-Einsätze (ISO 2725-Teil 3) von Wera für den Einsatz im Hand- und Maschinenbetrieb (non impact) auch bei tiefliegenden Verschraubungen und überstehenden Gewindestangen.

Mit Take it easy Werkzeugfinder mit Farbkennzeichnung nach Größen - zum einfachen und schnellen Finden des benötigten Werkzeugs. Griffig zum leichten Greifen auch mit öligen Händen. Mit Sechskantprofil und Kugelfangrille. Das Sechskantprofil ermöglicht die Übertragung hoher Kräfte und belastet die Kanten der Schraubenmutter bzw. des Schraubenkopfes weniger als ein Zwölfkantprofil.

Feinverzahnte Knarren machen darüber hinaus durch ihren kleinen Rückschwenkwinkel den Einsatz eines Zwölfkantprofils auch in beengten Raumverhältnissen überflüssig. Für Außensechskantschrauben und -mutter.

- 9-teiliger Nuss-Satz auf robustem Textilgurt, 3/8"
- Leichtgängiger Drehmechanismus für sicheren Halt und leichte Entnahme der Werkzeuge
- Lange 3/8" Steckschlüssel für tiefliegende Verschraubungen in engen Bauräumen und überstehende Gewindestangen
- Sechskantprofil ermöglicht präzises und profilschonendes Verschrauben mit hoher Kraftübertragung
- Mit Werkzeugfinder Take it easy: Farbkennzeichnung nach Größen

Belt B Deep 1 Steckschlüsseinsatz-Satz, 3/8"-Antrieb



Code	EAN		
05004545001	210555		1
		8790 HMB Deep 1x 8,0x64,0; 1x 10,0x64,0; 1x 12,0x64,0; 1x 13,0x64,0; 1x 15,0x64,0; 1x 16,0x64,0; 1x 17,0x64,0; 1x 18,0x64,0; 1x 19,0x64,0	
		Belt B 0/9 1x 45,0x310,0	
		K30 1x 30,0x200,0	

Nuss-Magnetleiste B Deep 1 Steckschlüsseinsatz-Satz, 3/8"-Antrieb

Nuss-Magnetleiste mit 9 langen Hand- und Maschinensteckschlüssel-Einsätzen (non-impact), 3/8". Ein leichtgängiger Drehmechanismus sorgt für einen sicheren Halt und leichte Entnahme der Nüsse.

Lange 3/8" Hand- und Maschinensteckschlüssel-Einsätze (ISO 2725-Teil 3) von Wera für den Einsatz im Hand- und Maschinenbetrieb (non impact) auch bei tiefliegenden Verschraubungen und überstehenden Gewindestangen.

Mit Take it easy Werkzeugfinder mit Farbkennzeichnung nach Größen - zum einfachen und schnellen Finden des benötigten Werkzeugs. Griffig zum leichten Greifen auch mit öligen Händen. Mit Sechskantprofil und Kugelfangrille. Das Sechskantprofil ermöglicht die Übertragung hoher Kräfte und belastet die Kanten der Schraubenmutter bzw. des Schraubenkopfes weniger als ein Zwölfkantprofil.

Feinverzahnte Knarren machen darüber hinaus durch ihren kleinen Rückschwenkwinkel den Einsatz eines Zwölfkantprofils auch in beengten Raumverhältnissen überflüssig. Für Außensechskantschrauben und -mutter. Die Magnetleiste ermöglicht die temporäre Anbringung an metallischen Oberflächen und verfügt dank der Twist to unlock Funktion über eine sichere Nussverriegelung und -entriegelung.

- 9-teiliger Nuss-Satz auf Nuss-Magnetleiste, 3/8"
- Magnetleiste mit sicherer Nussaufnahme und dennoch einfacher Entnahme (Twist to unlock) zur temporären Befestigung an Wand, Regal oder Werkstattwagen
- Leichtgängiger Drehmechanismus für sicheren Halt und leichte Entnahme der Werkzeuge
- Lange 3/8" Steckschlüssel für tiefliegende Verschraubungen in engen Bauräumen und überstehende Gewindestangen
- Sechskantprofil ermöglicht präzises und profilschonendes Verschrauben mit hoher Kraftübertragung

Nuss-Magnetleiste B Deep 1 Steckschlüsseinsatz-Satz, 3/8"-Antrieb



Code	EAN		
05005440001	223241		1
		8790 HMB Deep 1x 8,0x64,0; 1x 10,0x64,0; 1x 12,0x64,0; 1x 13,0x64,0; 1x 15,0x64,0; 1x 16,0x64,0; 1x 17,0x64,0; 1x 18,0x64,0; 1x 19,0x64,0	
		9601 1x 30,0x340,0	

8767 B HF TORX® Zyklop Bitnuss mit 3/8"-Antrieb, mit Haltefunktion

- Bitnuss (non impact) für Hand- oder Maschinenbetrieb
- Die Haltefunktion hält Schrauben sicher auf dem Werkzeug
- Mit Werkzeugfinder Take it easy: Farbkennzeichnung nach Größen
- Rändelung am hinteren Ende für hohe Griffigkeit bei Handbetätigung
- Chrom-Vanadium, mattverchromt

8767 B HF TORX® Zyklop Bitnuss mit 3/8"-Antrieb, mit Haltefunktion



	EAN						
Code	4013288			mm	mm	mm	
05003059001	189097		TX 10	35,0	12,0	17,5	1
05003060001	188830		TX 15	35,0	12,0	17,5	1
05003061001	188847		TX 20	35,0	12,0	17,5	1
05003062001	188854		TX 25	35,0	12,0	17,5	1
05003063001	188861		TX 25	107,0	12,0	17,5	1
05003064001	188878		TX 27	35,0	12,0	17,5	1
05003065001	188885		TX 27	107,0	12,0	17,5	1
05003066001	188892		TX 30	35,0	12,0	17,5	1
05003067001	188908		TX 30	107,0	12,0	17,5	1
05003068001	188915		TX 40	35,0	12,0	17,5	1
05003069001	188922		TX 40	107,0	12,0	17,5	1
05003070001	188939		TX 45	38,5	12,0	17,5	1
05003071001	188946		TX 45	100,0	12,0	17,5	1
05003072001	188953		TX 50	38,5	12,0	17,5	1
05003073001	188960		TX 50	100,0	12,0	17,5	1

Belt B 3 TORX® HF Zyklus Bitnuss-Satz TORX®, mit Haltefunktion, 3/8"-Antrieb

Robuster Textilgurt (Belt) im typischen Wera Design mit 9 Bitnüssen auf engstem Raum. Ein leichtgängiger Drehmechanismus sorgt für einen sicheren Halt und leichte Entnahme der Nüsse.

Mit Take it easy Werkzeugfinder mit Farbkennzeichnung nach Größen - zum einfachen und schnellen Finden des benötigten Werkzeugs. Inklusive Karabinerhaken zur Befestigung an Gürtelschlaufen oder Taschen.

Besonders kurze, stabile Bit-Nüsse mit den Vorzügen der Wera Bit-Technologie. Bitnüsse mit Haltefunktion für besonders komfortables Schrauben und reduzierter Gefahr des Schraubenverlustes beim Zuführen zum Werkstück. Mit Vliesrücken und Klettklebestreifen zur einfachen Befestigung z.B. an Wand, Regal, Werkstattwagen und Wera 2go Werkzeugtransportsystem.

- 9-teiliger Bitnuss-Satz auf robustem Textilgurt, 3/8"
- Bitnüsse mit den Vorzügen der Wera Bit-Technologie
- Bitnüsse mit Haltefunktion für Schrauben
- Leichtgängiger Drehmechanismus für sicheren Halt und leichte Entnahme der Werkzeuge
- Geeignet zur Befestigung an Wand, Regal, Werkstattwagen und Wera 2go System

Belt B 3 TORX® HF Zyklus Bitnuss-Satz TORX®, mit Haltefunktion, 3/8"-Antrieb



Code	EAN			
05003972001	194961			1
			8767 B HF 1x TX 10x35,0; 1x TX 15x35,0; 1x TX 20x35,0; 1x TX 25x35,0; 1x TX 27x35,0; 1x TX 30x35,0; 1x TX 40x35,0; 1x TX 45x38,5; 1x TX 50x38,5	
			Belt B 0/9 1x 45,0x310,0	
			K30 1x 30,0x200,0	

8767 B TORX® HF 1 Zyklus Bitnuss-Satz TORX®, mit 3/8"-Antrieb, mit Haltefunktion

- Bitnüsse mit Haltefunktion für TORX® Schrauben
- Die Haltefunktion hält Schrauben sicher auf dem Werkzeug
- Mit Werkzeugfinder Take it easy: Farbkennzeichnung nach Größen
- Rändelung am hinteren Nuss-Ende für hohe Griffbarkeit bei Handbetätigung

8767 B TORX® HF 1 Zyklus Bitnuss-Satz TORX®, mit 3/8"-Antrieb, mit Haltefunktion



Code	EAN			
05003185001	195074			1
			8767 B HF 1x TX 25x107,0; 1x TX 27x107,0; 1x TX 30x107,0; 1x TX 40x107,0; 1x TX 45x100,0; 1x TX 50x100,0	

8740 B HF Zyklop Bitnuss mit 3/8"-Antrieb, mit Haltefunktion für Innensechskantschrauben

- Bitnuss (non impact) für Hand- oder Maschinenbetrieb
- Die Haltefunktion hält Schrauben sicher auf dem Werkzeug
- Mit Werkzeugfinder Take it easy: Farbkennzeichnung nach Größen

8740 B HF Zyklop Bitnuss mit 3/8"-Antrieb, mit Haltefunktion für Innensechskantschrauben



Code	EAN		mm	mm	mm	mm	
05003030001	188557		3,0	35,0	12,0	17,5	1
05003031001	188564		4,0	35,0	12,0	17,5	1
05003032001	188571		4,0	107,0	12,0	17,5	1
05003033001	188649		5,0	35,0	12,0	17,5	1
05003034001	188656		5,0	107,0	12,0	17,5	1
05003035001	188663		6,0	35,0	12,0	17,5	1
05003036001	188731		6,0	107,0	12,0	17,5	1
05003037001	188748		7,0	38,5	12,0	17,5	1
05003038001	188755		7,0	100,0	12,0	17,5	1
05003039001	188779		8,0	38,5	12,0	17,5	1
05003040001	188786		8,0	100,0	12,0	17,5	1
05003041001	188793		9,0	38,5	12,0	17,5	1
05003042001	188809		9,0	100,0	12,0	17,5	1
05003043001	188816		10,0	38,5	12,0	17,5	1
05003044001	188823		10,0	100,0	12,0	17,5	1
05003080001	193407		1/8"	35,0	12,0	17,5	1
05003081001	193414		1/8"	107,0	12,0	17,5	1
05003082001	193421		9/64"	35,0	12,0	17,5	1
05003083001	193438		5/32"	35,0	12,0	17,5	1
05003084001	193445		5/32"	107,0	12,0	17,5	1
05003085001	193452		3/16"	35,0	12,0	17,5	1
05003086001	193551		3/16"	107,0	12,0	17,5	1
05003087001	193568		7/32"	35,0	12,0	17,5	1
05003088001	193575		7/32"	107,0	12,0	17,5	1
05003089001	193612		1/4"	35,0	12,0	17,5	1
05003090001	193629		1/4"	107,0	12,0	17,5	1
05003091001	193636		5/16"	38,5	12,0	17,5	1
05003092001	193643		5/16"	100,0	12,0	17,5	1
05003093001	193650		3/8"	38,5	12,0	17,5	1
05003094001	193667		3/8"	100,0	12,0	17,5	1

Belt B 2 Zyklop Bitnuss-Satz Innensechskant, mit Haltefunktion, 3/8"-Antrieb

Robuster Textilgurt (Belt) im typischen Wera Design mit 8 Bitnüssen auf engstem Raum. Ein leichtgängiger Drehmechanismus sorgt für einen sicheren Halt und leichte Entnahme der Nüsse.

Mit Take it easy Werkzeugfinder mit Farbkennzeichnung nach Größen - zum einfachen und schnellen Finden des benötigten Werkzeugs. Inklusive Karabinerhaken zur Befestigung an Gürtelschlaufen oder Taschen.

Besonders kurze, stabile Bit-Nüsse mit den Vorzügen der Wera Bit-Technologie. Bitnüsse mit Haltefunktion für besonders komfortables Schrauben und reduzierter Gefahr des Schraubenverlustes beim Zuführen zum Werkstück. Mit Vliesrücken und Klettkelebestreifen zur einfachen Befestigung z.B. an Wand, Regal, Werkstattwagen und Wera 2go Werkzeugtransportsystem.

- 8-teiliger Bitnuss-Satz auf robustem Textilgurt, 3/8"
- Bitnüsse mit den Vorzügen der Wera Bit-Technologie
- Bitnüsse mit Haltefunktion für Schrauben
- Leichtgängiger Drehmechanismus für sicheren Halt und leichte Entnahme der Werkzeuge
- Geeignet zur Befestigung an Wand, Regal, Werkstattwagen und Wera 2go System

Belt B 2 Zyklop Bitnuss-Satz Innensechskant, mit Haltefunktion, 3/8"-Antrieb



Code	EAN		
05003971001	194954		1
		8740 B HF 1x 3,0x35,0; 1x 4,0x35,0; 1x 5,0x35,0; 1x 6,0x35,0; 1x 7,0x38,5; 1x 8,0x38,5; 1x 9,0x38,5; 1x 10,0x38,5	
		Belt B 0/8 1x 45,0x275,0	
		K30 1x 30,0x200,0	

8740 B HF 1 Zyklus Bitnuss-Satz, mit 3/8"-Antrieb, mit Haltefunktion für Innensechskantschrauben

- Kompakte, textile Box mit hoher Robustheit. Geringes Gewicht, geringes Volumen
- Bitnüsse (non impact) für Hand- oder Maschinenbetrieb
- Die Haltefunktion hält Schrauben sicher auf dem Werkzeug
- Mit Werkzeugfinder Take it easy: Farbkennzeichnung nach Größen
- Rändelung am hinteren Nuss-Ende für hohe Griffbarkeit bei Handbetätigung
- Lange Ausführung

8740 B HF 1 Zyklus Bitnuss-Satz, mit 3/8"-Antrieb, mit Haltefunktion für Innensechskantschrauben



Code		EAN		
		4013288		
05003180001	195050			1
			8740 B HF 1x 4,0x107,0; 1x 5,0x107,0; 1x 6,0x107,0; 1x 7,0x100,0; 1x 8,0x100,0; 1x 9,0x100,0; 1x 10,0x100,0	

8740 B HF Imperial 1 Zyklus Bitnuss-Satz, mit 3/8"-Antrieb, mit Haltefunktion für Innensechskantschrauben

- Lange Ausführung
- Zöllig

8740 B HF Imperial 1 Zyklus Bitnuss-Satz, mit 3/8"-Antrieb, mit Haltefunktion für Innensechskantschrauben



Code		EAN		
		4013288		
05003181001	195067			1
			8740 B HF 1x 1/8"x107,0; 1x 5/32"x107,0; 1x 3/16"x107,0; 1x 7/32"x107,0; 1x 1/4"x107,0; 1x 5/16"x100,0; 1x 3/8"x100,0	

Belt B Imperial 1 Zyklus Bitnuss-Satz Innensechskant, mit Haltefunktion, 3/8"-Antrieb

Robuster Textilgurt (Belt) im typischen Wera Design mit 8 Bitnüssen auf engstem Raum. Ein leichtgängiger Drehmechanismus sorgt für einen sicheren Halt und leichte Entnahme der Nüsse.

Mit Take it easy Werkzeugfinder mit Farbkennzeichnung nach Größen - zum einfachen und schnellen Finden des benötigten Werkzeugs. Inklusive Karabinerhaken zur Befestigung an Gürtelschlaufen oder Taschen.

Besonders kurze, stabile Bit-Nüsse mit den Vorzügen der Wera Bit-Technologie. Bitnüsse mit Haltefunktion für besonders komfortables Schrauben und reduzierter Gefahr des Schraubenverlustes beim Zuführen zum Werkstück.

Mit Vliesrücken und Klettklebestreifen zur einfachen Befestigung z.B. an Wand, Regal, Werkstattwagen und Wera 2go Werkzeugtransportsystem.

- 8-teiliger Bitnuss-Satz auf robustem Textilgurt, 3/8"
- Bitnüsse mit den Vorzügen der Wera Bit-Technologie
- Bitnüsse mit Haltefunktion für Schrauben
- Leichtgängiger Drehmechanismus für sicheren Halt und leichte Entnahme der Werkzeuge
- Geeignet zur Befestigung an Wand, Regal, Werkstattwagen und Wera 2go System
- Zöllig

Belt B Imperial 1 Zyklus Bitnuss-Satz Innensechskant, mit Haltefunktion, 3/8"-Antrieb



Code	EAN		
05003974001	194985		1
		 8740 B HF 1x 1/8"x35,0; 1x 9/64"x35,0; 1x 5/32"x35,0; 1x 3/16"x35,0; 1x 7/32"x35,0; 1x 1/4"x35,0; 1x 5/16"x38,5; 1x 3/8"x38,5	
		Belt B 0/8 1x 45,0x275,0	
		K30 1x 30,0x200,0	

Bicycle Set 8

7-teiliges Bitnuss-Set mit 3/8" Antrieb für typische Fahrradwendungen. Bitnüsse mit 30 mm langem und extra schlankem Profilbereich für bessere Zugänglichkeit in engen Arbeitsräumen. Die Rändelung erleichtert die Handverschraubung ohne Abrutschen.



Mit Take it easy Werkzeugfinder mit Farbkennzeichnung nach Größen - zum einfachen und schnellen Finden des benötigten Werkzeugs.

- Bitnüsse mit Haltefunktion für die gängigsten TORX® und Hex-Schrauben
- Die Haltefunktion hält Schrauben sicher auf dem Werkzeug
- Mit Werkzeugfinder Take it easy: Farbkennzeichnung nach Größen
- Rändelung am hinteren Nuss-Ende für hohe Griffigkeit bei Handbetätigung
- In einer robusten Falttasche zur einfachen Mitnahme



Bicycle Set 8



Code	EAN		
05004176001	220622		1
		 8767 B 1x TX 25x107,0; 1x TX 30x107,0	
		 8740 B 1x 4,0x107,0; 1x 5,0x107,0; 1x 6,0x107,0; 1x 8,0x100,0; 1x 10,0x100,0	
		K120 1x 50,0x70,0	

8796 LB Zyklop-Verlängerung flexible-lock mit Schnelldrehhülse, lang, 3/8"

- Für 3/8" Vierkant-Steckschlüsseinsätze mit Kugelarretierung
- Flexible Lock-System für wahlweise Verriegelung oder schnelles Wechseln des Aufsteckwerkzeugs
- Mit Freilaufhülse für blitzschnelles Anziehen und Lösen von Schrauben und Muttern

8796 LB Zyklop-Verlängerung flexible-lock mit Schnelldrehhülse, lang, 3/8"



Code	EAN	□	⌋						
05003592001	121325	3/8"	200,0						1

8796 SB Zyklop-Verlängerung flexible-lock mit Schnelldrehhülse, kurz, 3/8"

- Flexible Lock-System für wahlweise Verriegelung oder schnelles Wechseln des Aufsteckwerkzeugs
- Für 3/8" Vierkant-Steckschlüsseinsätze mit Kugelarretierung
- Mit Freilaufhülse für blitzschnelles Anziehen und Lösen von Schrauben und Muttern

8796 SB Zyklop-Verlängerung flexible-lock mit Schnelldrehhülse, kurz, 3/8"



Code	EAN	□	⌋						
05003591001	121318	3/8"	125,0						1

8794 LB Zyklop-Verlängerung mit Schnelldrehhülse, lang, 3/8"

Wera Zyklop Verlängerung mit griffiger Schnelldrehhülse für blitzschnelles Anziehen und Lösen von Schrauben und Muttern. Aus mattverchromtem Chrom-Vanadium.

8794 LB Zyklop-Verlängerung mit Schnelldrehhülse, lang, 3/8"



Code	EAN	□	⌋						
05003583001	121288	3/8"	200,0						1

8794 SB Zyklop-Verlängerung mit Schnelldrehhülse, kurz, 3/8"

Wera Zyklop Verlängerung mit griffiger Schnelldrehhülse für blitzschnelles Anziehen und Lösen von Schrauben und Muttern. Aus mattverchromtem Chrom-Vanadium.

8794 SB Zyklop-Verlängerung mit Schnelldrehhülse, kurz, 3/8"



Code	EAN	□	⌋						
05003582001	121271	3/8"	125,0						1

8789 B Zyklop-Quergriff, 3/8"

Wera Zyklop Quergriff für höhere Drehmomentübertragung. Für 3/8"-Vierkant-Steckschlüsseinsätze mit Kugelarretierung. Mit verschiebbarem Antrieb, dadurch flexibler Einsatz möglich. Aus hochwertigem mattverchromtem Chrom-Vanadium.

8789 B Zyklop-Quergriff, 3/8"



Code	EAN	□	⌋						
05003581001	121516	3/8"	165,0						3

8795 B Zyklop-Kardangeln, 3/8"

Wera Zyklop Kardangeln für 3/8"-Vierkant-Steckschlüsseinsätze mit Kugelarretierung.

8795 B Zyklop-Kardangeln, 3/8"



Code	EAN	□	⌋						
05003585001	121523	3/8"	50,0						1

8794 B Zyklus-, „Wobble“-Verlängerung, $\frac{3}{8}$ "

„Wobble“-Verlängerung für den Wera Zyklus. Mit Ausschwenkwinkel von 15° in alle Richtungen. Dadurch ist schnelles und präzises Arbeiten in versteckten und engen Einbausituationen garantiert.

8794 B Zyklus-, „Wobble“-Verlängerung, $\frac{3}{8}$ "



Code	EAN								
05003584001	4013288	121295	$\frac{3}{8}$ "	76,0					1

8784 B1 Zyklus-Verbindungsteil, $\frac{3}{8}$ "

- $\frac{3}{8}$ " Zyklus-Verbindungsteil mit Schnellwechselfutter für schnellen Bitwechsel

8784 B1 Zyklus-Verbindungsteil, $\frac{3}{8}$ "



Code	EAN								
05003590001	4013288	121301	$\frac{1}{4}$ "	$\frac{3}{8}$ "	44,0				1

Belt B (Textilgurt), 9-teilig, unbestückt



Code	EAN								
05003981001	4013288	195012							1

Belt B 0/9
1x 45,0x310,0

K30
1x 30,0x200,0

Belt B (Textilgurt), 8-teilig, unbestückt



Code	EAN								
05003980001	4013288	195005							1

Belt B 0/8
1x 45,0x275,0

K30
1x 30,0x200,0

9601 Nuss-Magnetleiste, $\frac{3}{8}$ " , unbestückt

1 Nuss-Magnetleiste, unbestückt. Für bis zu 10 Steckschlüsselsätze und/oder Bitnüsse mit $\frac{3}{8}$ "-Antrieb.

Die Magnetleiste ermöglicht die temporäre Anbringung an metallischen Oberflächen und verfügt dank der Twist to unlock Funktion über eine sichere Nussverriegelung und -entriegelung.

- Magnetleiste mit sicherer Nussaufnahme und dennoch einfacher Entnahme (Twist to unlock) zur temporären Befestigung an Wand, Regal oder Werkstattwagen
- Leichtgängiger Drehmechanismus für sicheren Halt und leichte Entnahme der Werkzeuge
- Unbestückt, für bis zu 10 Nüsse, $\frac{3}{8}$ "

9601 Nuss-Magnetleiste, $\frac{3}{8}$ " , unbestückt

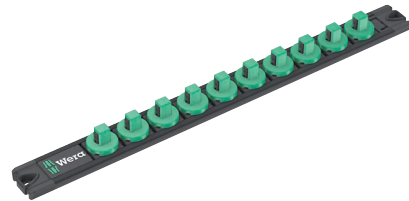

Code	EAN								
05136421001	4013288	223333	30,0	340,0					1

Zyklop Speed - Unglaublich schnell und unglaublich flexibel

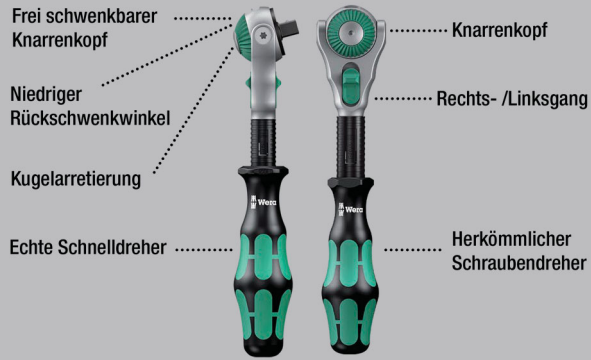

Unglaublich kompakte Satzanordnung für viel Werkzeug auf engem Raum. Völlig neues Knarrensatz-Gefühl dank neuartiger textiler Boxen mit sehr hoher Robustheit und Langlebigkeit.

Aufrecht positionierbar zur übersichtlichen Lagerung im Werkstattregal. Zusätzlicher Oberflächenschutz durch textiles Außenmaterial.

Geringes Gewicht und Volumen für vereinfachte Mobilität. Mit Werkzeugfinder Take it easy: Farbkennzeichnung nach Größen.

- Frei schwenkbarer Knarrenkopf mit 5 definierten Fixierungen
- Feinverzahnung mit 72 Zähnen
- Niedriger Rückschwenkwinkel von nur 5 Grad
- Schnelldrehhülse für hohe Arbeitsgeschwindigkeit
- Mit Werkzeugfinder Take it easy: Farbkennzeichnung nach Größen
- Kompakte, textile Box mit hoher Robustheit, geringem Gewicht und Volumen

8100 SC 6 Zyklop Speed-Knarrensatz, 1/2"-Antrieb, metrisch



Code	EAN		
05004076001	4013288 173874		1
		8000 C 1x 1/2"x277,0	
		8790 HMC 1x 10,0x37,0; 1x 11,0x37,0; 1x 12,0x37,0; 1x 13,0x37,0; 1x 14,0x37,0; 1x 15,0x37,0; 1x 16,0x37,0; 1x 17,0x37,0; 1x 18,0x37,0; 1x 19,0x37,0	
		8794 LC 1x 1/2"x250,0	
		8794 C 1x 1/2"x52,0	
		8784 C2 1x 9/16"x1/2"x50,0	
		851/2 Z PH 1x PH 2x32; 1x PH 3x32	
		855/2 Z PZ 1x PZ 2x32; 1x PZ 3x32	
		867/2 Z TORX® 1x TX 20x35; 1x TX 25x35; 1x TX 30x35; 1x TX 40x35; 1x TX 45x35; 1x TX 50x35	
		840/2 Z 1x 5x30; 1x 6x30; 1x 8x30; 1x 10x30	

8100 SC 9 Zyklop Speed-Knarrensatz, 1/2"-Antrieb, zöllig



Code	EAN			
05004079001	4013288 173997			1
		8000 C	1x 1/2"x277,0	
		8790 HMC	1x 3/8"x37,0; 1x 7/16"x37,0; 1x 1/2"x37,0; 1x 9/16"x37,0; 1x 19/32"x37,0; 1x 5/8"x37,0; 1x 11/16"x37,0; 1x 3/4"x37,0; 1x 25/32"x37,0; 1x 13/16"x37,0	
		8794 LC	1x 1/2"x250,0	
		8794 C	1x 1/2"x52,0	
		8784 C2	1x 5/16"x1/2"x50,0	
		851/2 Z PH	1x PH 2x32; 1x PH 3x32	
		855/2 Z PZ	1x PZ 2x32; 1x PZ 3x32	
		867/2 Z TORX®	1x TX 20x35; 1x TX 25x35; 1x TX 30x35; 1x TX 40x35; 1x TX 45x35; 1x TX 50x35	
		840/2 Z	1x 7/32"x30; 1x 1/4"x30; 1x 5/16"x30; 1x 3/8"x30	

8100 SC 2 Zyklop Speed-Knarrensatz, 1/2"-Antrieb, metrisch

- 37-teiliges Sortiment im stabilen Metallkoffer

8100 SC 2 Zyklop Speed-Knarrensatz, 1/2"-Antrieb, metrisch

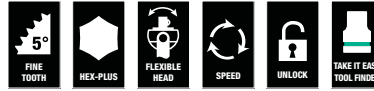

Code	EAN			
05003645001	4013288 121189			1
		8000 C	1x 1/2"x277,0	
		8790 HMC	1x 10,0x37,0; 1x 11,0x37,0; 1x 12,0x37,0; 1x 13,0x37,0; 1x 14,0x37,0; 1x 15,0x37,0; 1x 16,0x37,0; 1x 17,0x37,0; 1x 18,0x37,0; 1x 19,0x37,0; 1x 20,0x37,0; 1x 21,0x37,0; 1x 22,0x37,0; 1x 24,0x37,0; 1x 27,0x40,0; 1x 30,0x42,0; 1x 32,0x42,0	
		8789 C	1x 1/2"x250,0	
		8794 C	1x 1/2"x52,0	
		8795 C	1x 1/2"x69,0	
		8784 C2	1x 5/16"x1/2"x50,0	
		8796 SC	1x 1/2"x125,0	
		8796 LC	1x 1/2"x250,0	
		851/2 Z PH	1x PH 3x32	
		855/2 Z PZ	1x PZ 3x32	
		867/2 Z TORX®	1x TX 20x35; 1x TX 25x35; 1x TX 30x35; 1x TX 40x35; 1x TX 45x35; 1x TX 50x35; 1x TX 55x35	
		840/2 Z	1x 5x30; 1x 6x30; 1x 8x30; 1x 10x30	

8100 SC 4 Zyklus Speed-Knarrensatz, 1/2"-Antrieb, zöllig

- 38-teiliges Sortiment im stabilen Metallkoffer

8100 SC 4 Zyklus Speed-Knarrensatz, 1/2"-Antrieb, zöllig



Code	EAN		
05003647001	4013288 121202		1
		<ul style="list-style-type: none"> 8000 C 1x 1/2"x277,0 8790 HMC 1x 3/8"x37,0; 1x 7/16"x37,0; 1x 1/2"x37,0; 1x 9/16"x37,0; 1x 19/32"x37,0; 1x 5/8"x37,0; 1x 11/16"x37,0; 1x 3/4"x37,0; 1x 25/32"x37,0; 1x 13/16"x37,0; 1x 7/8"x37,0; 1x 15/16"x37,0; 1x 31/32"x37,0; 1x 1"x40,0; 1x 1 1/16"x40,0; 1x 1 1/8"x40,0; 1x 1 3/16"x42,0; 1x 1 1/4"x42,0 8789 C 1x 1/2"x250,0 8794 C 1x 1/2"x52,0 8795 C 1x 1/2"x69,0 8784 C2 1x 5/16"x1/2"x50,0 8796 SC 1x 1/2"x125,0 8796 LC 1x 1/2"x250,0 851/2 Z PH 1x PH 3x32 855/2 Z PZ 1x PZ 3x32 867/2 Z TORX® 1x TX 20x35; 1x TX 25x35; 1x TX 30x35; 1x TX 40x35; 1x TX 45x35; 1x TX 50x35; 1x TX 55x35 840/2 Z 1x 7/32"x30; 1x 1/4"x30; 1x 5/16"x30; 1x 3/8"x30 	

8000 C Zyklus Speed-Knarre mit 1/2"-Antrieb

- Vereint 5 Knarrentypen in einer Knarre
- Schwungmassenkonstruktion und griffige Schnelldrehhülse für sehr hohe Arbeitsgeschwindigkeit
- Mit frei schwenkbarem Knarrenkopf, Druckknopfauslösung und Links-/Rechtsumschaltung
- Feinverzahnung, daher kleiner Rückholwinkel von 5°
- Auch als Schraubendreher einsetzbar

8000 C Zyklus Speed-Knarre mit 1/2"-Antrieb



Code	EAN						
05003600001	4013288 121882	1/2"	277,0				1

8000 C SB Zyklus Speed-Knarre mit 1/2"-Antrieb



Code	EAN			
05073262001	4013288 128058	8000 C	1x 1/2"x277,0	3

Zyklus Hybrid - Größere Gesamtlänge für mehr Kraftübertragung.

Sehr schlanker Knarrenkopf!

Feinverzahnte Umschaltnarre.

Größere Gesamtlänge für mehr Kraftübertragung.

Mehrkomponentiger Kraftform-Griff.



Die Kugelarretierung sorgt für sicheren Sitz der Nüsse und des Zubehörs und damit auch für verlässliche Sicherheit während des Verschraubens.

Mit der Verlängerung kann noch mehr Kraft übertragen werden.

Zyklus Hybrid-Knarrensatz, 1/2"-Antrieb, metrisch. Mit Knarre Zyklus Hybrid, Hybrid-Griffverlängerung, Verlängerung und 10 Nüssen

- Umschalthebel für bequemen Richtungswechsel
- Feinverzahnung mit 72 Zähnen für einen Rückholwinkel von nur 5°
- Kompakte, textile Box mit hoher Robustheit, geringem Gewicht und Volumen
- Nüsse mit Haltefunktion und Farbkennzeichnung nach Größen
- Leichtgängiger Drehmechanismus für sicheren Halt und leichte Entnahme der Werkzeuge

8006 SC 1 Zyklus Hybrid-Knarrensatz, 1/2"-Antrieb, metrisch



Code	EAN			
05004090001	4013288 182159			1
		8006 C	1x 1/2"x281,0	
		8797 C	1x 271,0	
		8794 LC	1x 1/2"x250,0	
		8790 HMC HF	1x 10,0x37,0; 1x 11,0x37,0; 1x 12,0x37,0; 1x 13,0x37,0; 1x 14,0x37,0; 1x 15,0x37,0; 1x 16,0x37,0; 1x 17,0x37,0; 1x 18,0x37,0; 1x 19,0x37,0	

Zyklus Hybrid Set

Zyklus Hybrid-Knarrensatz, 1/2"-Antrieb, metrisch. Mit Knarre Zyklus Hybrid und Hybrid-Griffverlängerung.

- Zyklus Hybrid Knarre mit hoher Gesamtlänge (Hebelwirkung) und schlankem Knarrenkopf
- Feinverzahnung mit 72 Zähnen für einen Rückholwinkel von nur 5°
- Verlängerung mit Entriegelungsstift

Zyklus Hybrid Set

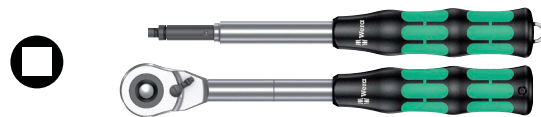
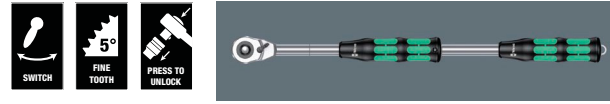

Code	EAN			
05004095001	4013288 184320			1
		8006 C	1x 1/2"x281,0	
		8797 C	1x 271,0	

8006 C Zyklus Hybrid-Knarre mit Umschalthebel mit 1/2"-Antrieb

Zyklus Hybrid-Knarre mit Umschalthebel mit 1/2"-Antrieb, wenig Gewicht, ergonomischem Kraftform Griff schlanker Kopfgeometrie, langem Hebel und mit Verlängerungsmöglichkeit.

8006 C Zyklus Hybrid-Knarre mit Umschalthebel mit 1/2"-Antrieb



Code	EAN						
05003780001	4013288 184214	1/2"	281,0	34	37		3

8797 C Zyklop Hybrid Verlängerung

- Einsetzbar mit Zyklop Hybrid 8006 C
- Zur Erhöhung des zu übertragenden Drehmomentes
- Mehrkomponentiger Kraftform Griff für optimale Druck- und Zugbelastung
- Mit Entriegelungsstift
- Klinge aus zähelastisch vergütetem Chrom-Molybdän-Stahl

8797 C Zyklop Hybrid Verlängerung



	EAN	⌀	ℓ						
Code	4013288	mm	mm						
05003781001	183200	271,0	134,0						1

Zyklop Metal Push

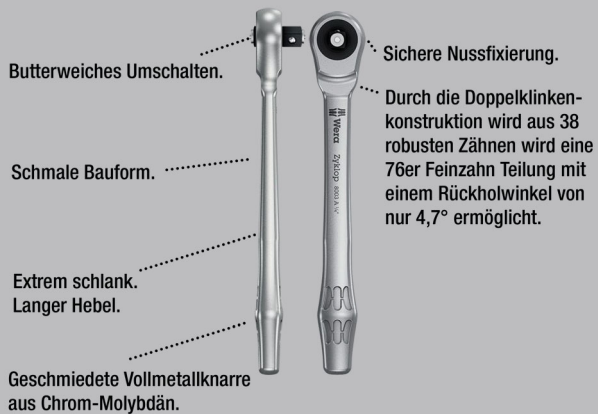

Unglaublich kompakte Satzanordnung für viel Werkzeug auf engem Raum. Völlig neues Knarrensatz-Gefühl dank neuartiger textiler Boxen mit sehr hoher Robustheit und Langlebigkeit.

Aufrecht positionierbar zur übersichtlichen Lagerung im Werkstattregal. Zusätzlicher Oberflächenschutz durch textiles Außenmaterial. Geringes Gewicht und Volumen für vereinfachte Mobilität. Mit Werkzeugfinder Take it easy: Farbkennzeichnung nach Größen.

- Extrem schlanke Knarre mit langem Hebel
- Rückholwinkel von nur 4.7 Grad
- Butterweiches Umschalten des unverlierbaren Durchsteckvierkants
- Take it easy Werkzeugfinder

8100 SC 7 Zyklop Metal-Knarrensatz, Durchsteckvierkant, 1/2"-Antrieb, metrisch



Code	EAN		
05004077001	173942		1
		8003 C 1x 1/2"x281,0	
		8790 HMC 1x 10,0x37,0; 1x 11,0x37,0; 1x 12,0x37,0; 1x 13,0x37,0; 1x 14,0x37,0; 1x 15,0x37,0; 1x 16,0x37,0; 1x 17,0x37,0; 1x 18,0x37,0; 1x 19,0x37,0	
		8794 LC 1x 1/2"x250,0	
		8794 C 1x 1/2"x52,0	
		8784 C2 1x 9/16"x1/2"x50,0	
		851/2 Z PH 1x PH 2x32; 1x PH 3x32	
		867/2 Z TORX® 1x TX 20x35; 1x TX 25x35; 1x TX 27x35; 1x TX 30x35; 1x TX 40x35; 1x TX 45x35; 1x TX 50x35; 1x TX 55x35	
		840/2 Z 1x 5x30; 1x 6x30; 1x 8x30; 1x 10x30	

8100 SC 10 Zyklop Metal-Knarrensatz, Durchsteckvierkant, 1/2"-Antrieb, zöllig



Code	EAN			
05004080001	4013288 173966			1
		□	8003 C 1x 1/2"x281,0	
		●	8790 HMC 1x 3/8"x37,0; 1x 7/16"x37,0; 1x 1/2"x37,0; 1x 9/16"x37,0; 1x 19/32"x37,0; 1x 5/8"x37,0; 1x 11/16"x37,0; 1x 3/4"x37,0; 1x 25/32"x37,0; 1x 13/16"x37,0	
		◐	8794 LC 1x 1/2"x250,0	
		◑	8794 C 1x 1/2"x52,0	
		◒	8784 C2 1x 5/16"x1/2"x50,0	
		+	851/2 Z PH 1x PH 2x32; 1x PH 3x32	
		+	867/2 Z TORX® 1x TX 20x35; 1x TX 25x35; 1x TX 27x35; 1x TX 30x35; 1x TX 40x35; 1x TX 45x35; 1x TX 50x35; 1x TX 55x35	
		○	840/2 Z 1x 7/32"x30; 1x 1/4"x30; 1x 5/16"x30; 1x 3/8"x30	

8003 C Zyklop Metal-Knarre mit Durchsteckvierkant mit 1/2"-Antrieb

- Extrem schlank. Langer Hebel. Geschmiedete Vollmetallknarre aus Chrom-Molybdän.
- Durch die Doppelklinkenkonstruktion wird aus 38 robusten Zähnen eine 76er Feinzahn-Teilung erreicht. Diese 76er Teilung führt zu einem sehr geringen Rückholwinkel von 4,7°.
- Butterweiches Umschalten des unverlierbaren Durchsteckvierkants
- Für 1/2" Vierkant-Steckschlüsseleinsätze mit Kugelarretierung

8003 C Zyklop Metal-Knarre mit Durchsteckvierkant mit 1/2"-Antrieb



Code	EAN	□	mm	mm	mm	
05004063001	4013288 174055	1/2"	281,0	36	37	3

Zyklop Metal Switch



Unglaublich kompakte Satzanordnung für viel Werkzeug auf engem Raum. Völlig neues Knarrensatz-Gefühl dank neuartiger textiler Boxen mit sehr hoher Robustheit und Langlebigkeit.

Aufrecht positionierbar zur übersichtlichen Lagerung im Werkstattregal. Zusätzlicher Oberflächenschutz durch textiles Außenmaterial. Geringes Gewicht und Volumen für vereinfachte Mobilität.

Mit Werkzeugfinder Take it easy: Farbkennzeichnung nach Größen.

- Bequemer Richtungswechsel dank Umschalthebel
- Extrem schlanke Knarre mit langem Hebel
- Rückholwinkel von nur 5 Grad

8100 SC 8 Zyklop Metal-Knarrensatz, Umschalthebel, 1/2"-Antrieb, metrisch



Code	EAN			
05004078001	4013288 173881			1
		□	8004 C 1x 1/2"x281,0	
		●	8790 HMC 1x 10,0x37,0; 1x 11,0x37,0; 1x 12,0x37,0; 1x 13,0x37,0; 1x 14,0x37,0; 1x 15,0x37,0; 1x 16,0x37,0; 1x 17,0x37,0; 1x 18,0x37,0; 1x 19,0x37,0	
		◐	8794 LC 1x 1/2"x250,0	
		◑	8794 C 1x 1/2"x52,0	
		◒	8784 C2 1x 5/16"x1/2"x50,0	
		+	851/2 Z PH 1x PH 2x32; 1x PH 3x32	
		+	867/2 Z TORX® 1x TX 20x35; 1x TX 25x35; 1x TX 27x35; 1x TX 30x35; 1x TX 40x35; 1x TX 45x35; 1x TX 50x35; 1x TX 55x35	
		○	840/2 Z 1x 5x30; 1x 6x30; 1x 8x30; 1x 10x30	

8100 SC 11 Zyklus Metal-Knarrensatz, Umschalthebel, 1/2"-Antrieb, zöllig



Code	EAN			
05004081001	173973			1
		8004 C	1x 1/2"x281,0	
		8790 HMC	1x 3/8"x37,0; 1x 7/16"x37,0; 1x 1/2"x37,0; 1x 9/16"x37,0; 1x 19/32"x37,0; 1x 5/8"x37,0; 1x 11/16"x37,0; 1x 3/4"x37,0; 1x 25/32"x37,0; 1x 13/16"x37,0	
		8794 LC	1x 1/2"x250,0	
		8794 C	1x 1/2"x52,0	
		8784 C2	1x 5/16"x1/2"x50,0	
		851/2 Z PH	1x PH 2x32; 1x PH 3x32	
		867/2 Z TORX®	1x TX 20x35; 1x TX 25x35; 1x TX 27x35; 1x TX 30x35; 1x TX 40x35; 1x TX 45x35; 1x TX 50x35; 1x TX 55x35	
		840/2 Z	1x 7/32"x30; 1x 1/4"x30; 1x 5/16"x30; 1x 3/8"x30	

8004 C Zyklus Metal-Knarre mit Umschalthebel mit 1/2"-Antrieb

- Bequemer Richtungswechsel dank Umschalthebel
- Extrem schlanke Knarre mit langem Hebel
- Rückholwinkel von nur 5 Grad
- Sichere Nussfixierung

8004 C Zyklus Metal-Knarre mit Umschalthebel mit 1/2"-Antrieb



Code	EAN						
05004064001	174062	1/2"	281,0	34	37		3

8790 C Impaktor Steckschlüsseinsatz mit 1/2"-Antrieb

Impaktor-Steckschlüsseinsatz für den Einsatz mit Elektro- oder Druckluft-Schlagschraubern mit 12,5 mm = 1/2" Antrieb. Die Impaktor-Technologie sorgt für überdurchschnittliche Standzeiten auch bei extremen Anforderungen.

Mit Take it easy Werkzeugfinder mit Farbmarkierung nach Größen - zum einfachen und schnellen Finden des benötigten Werkzeugs.

Mit Sechskantprofil und Nut mit Bohrung. Das Sechskantprofil ermöglicht die Übertragung hoher Kräfte und belastet die Kanten der Schraubenmutter bzw. des Schraubenkopfes weniger als ein Zwölfkantprofil. Für Außensechskantschrauben und -mutter.

- Für den Einsatz mit elektrisch oder mit Druckluft angetriebenen Schlagschraubern mit 12,5 mm = 1/2" Antrieb
- Impaktor-Technologie für überdurchschnittliche Standzeiten
- Sechskantprofil ermöglicht präzises und profilschonendes Verschrauben mit hoher Kraftübertragung
- Mit Werkzeugfinder Take it easy: Farbmarkierung nach Größen
- Mit Querbohrung und Ringnut zur Befestigung von Sicherungsstift und Sicherungsring maschinenbetätigter Werkzeuge

8790 C Impaktor Steckschlüsseinsatz mit 1/2"-Antrieb



Code	EAN						
05004570001	210012		13,0	38,0	21,0	24,0	1
05004571001	210029		14,0	38,0	22,0	24,0	1
05004572001	210036		15,0	38,0	24,0	24,0	1
05004573001	210043		16,0	38,0	24,0	24,0	1
05004574001	210050		17,0	38,0	26,0	26,0	1
05004575001	210067		18,0	38,0	28,0	28,0	1
05004576001	210074		19,0	38,0	28,0	28,0	1
05004577001	210081		20,0	38,0	26,0	30,0	1
05004578001	210098		21,0	38,0	26,0	30,0	1

Belt C Impaktor 1 Steckschlüsseinsatz-Satz, 1/2"-Antrieb

Robuster Textilgurt (Belt) im typischen Wera Design mit 9 Impaktor-Steckschlüssel-Einsätzen auf engstem Raum. Ein leichtgängiger Drehmechanismus sorgt für einen sicheren Halt und leichte Entnahme der Nüsse. Inklusive Karabinerhaken zur Befestigung an Gürtelschlaufen oder Taschen. Mit Vliesrücken und Klettglebestreifen zur einfachen Befestigung z.B. an Wand, Regal, Werkstattwagen und Wera 2go Werkzeugtransportsystem.

Impaktor-Nüsse für den Einsatz mit elektrisch oder mit Druckluft angetriebenen Schlagschraubern mit 12,5 mm = 1/2" Antrieb. Die Impaktor-Technologie sorgt für überdurchschnittliche Standzeiten auch bei extremen Anforderungen. Mit Take it easy Werkzeugfinder mit Farbkennzeichnung nach Größen - zum einfachen und schnellen Finden des benötigten Werkzeugs.

Mit Sechskantprofil und Nut mit Bohrung. Das Sechskantprofil ermöglicht die Übertragung hoher Kräfte und belastet die Kanten der Schraubenmutter bzw. des Schraubenkopfes weniger als ein Zwölfkantprofil. Für Außensechskantschrauben und -mutter.

- 9-teiliger Nuss-Satz auf robustem Textilgurt, 1/2"
- Leichtgängiger Drehmechanismus für sicheren Halt und leichte Entnahme der Werkzeuge
- Besonders geeignet für den Einsatz mit handelsüblichen Impakt-/Schlagschraubern
- Mit Werkzeugfinder Take it easy: Farbkennzeichnung nach Größen
- Geeignet zur Befestigung an Wand, Regal, Werkstattwagen und Wera 2go System

Belt C Impaktor 1 Steckschlüsseinsatz-Satz, 1/2"-Antrieb



Code	EAN		
05004580001	210104		1
		● 8790 C Impaktor 1x 13,0x38,0; 1x 14,0x38,0; 1x 15,0x38,0; 1x 16,0x38,0; 1x 17,0x38,0; 1x 18,0x38,0; 1x 19,0x38,0; 1x 20,0x38,0; 1x 21,0x38,0	
		Belt C Impaktor 0/9 1x 71,0x210,0	
		K30 1x 30,0x200,0	

Nuss-Magnetleiste C Impaktor 1 Steckschlüsseinsatz-Satz, 1/2"-Antrieb

Nuss-Magnetleiste mit 9 Impaktor Steckschlüsseln für den Einsatz mit elektrisch oder mit Druckluft angetriebenen Schlagschraubern mit 12,5 mm = 1/2" Antrieb.

Die Impaktor-Technologie sorgt für überdurchschnittliche Standzeiten auch bei extremen Anforderungen. Das verwendete Sechskantprofil ermöglicht eine hohe Kraftübertragung bei gleichzeitiger Präzision und Schonung des Profils.

Mit Take it easy Werkzeugfinder mit Farbkennzeichnung nach Größen - zum einfachen und schnellen Finden des benötigten Werkzeugs.

Die Magnetleiste ermöglicht die temporäre Anbringung an metallischen Oberflächen und verfügt dank der Twist to unlock Funktion über eine sichere Nussverriegelung und -entriegelung.

- 9-teiliger Nuss-Satz auf Nuss-Magnetleiste, 1/2"
- Für den Einsatz mit elektrisch oder mit Druckluft angetriebenen Schlagschraubern mit 12,5 mm = 1/2" Antrieb
- Impaktor-Technologie für überdurchschnittliche Standzeiten
- Sechskantprofil ermöglicht präzises und profilschonendes Verschrauben mit hoher Kraftübertragung
- Mit Querböhrung und Ringnut zur Befestigung von Sicherungsstift und Sicherungsring maschinenbetätigter Werkzeuge

Nuss-Magnetleiste C Impaktor 1 Steckschlüsseinsatz-Satz, 1/2"-Antrieb



Code	EAN		
05005490001	223289		1
		● 8790 C Impaktor 1x 13,0x38,0; 1x 14,0x38,0; 1x 15,0x38,0; 1x 16,0x38,0; 1x 17,0x38,0; 1x 18,0x38,0; 1x 19,0x38,0; 1x 20,0x38,0; 1x 21,0x38,0	
		9602 1x 30,0x370,0	

8790 C Impaktor Deep Steckschlüsseinsatz mit 1/2"-Antrieb

Langer Impaktor-Steckschlüsseinsatz für den Einsatz mit Elektro- oder Druckluft-Schlagschraubern mit 12,5 mm = 1/2" Antrieb. Für den Einsatz auch bei tiefliegenden Verschraubungen und überstehenden Gewindestangen. Die Impaktor-Technologie sorgt für überdurchschnittliche Standzeiten auch bei extremen Anforderungen.

Mit Take it easy Werkzeugfinder mit Farbkennzeichnung nach Größen – zum einfachen und schnellen Finden des benötigten Werkzeugs. Mit Sechskantprofil und Nut mit Bohrung.

Das Sechskantprofil ermöglicht die Übertragung hoher Kräfte und belastet die Kanten der Schraubenmutter bzw. des Schraubenkopfes weniger als ein Zwölfkantprofil. Für Außensechskantschrauben und -mutter.

- Robuste Impaktor-Steckschlüsseinsätze für extrem hohe Beanspruchung; für den Einsatz mit Elektro- oder Druckluft-Schlagschraubern mit 12,5 mm = 1/2" Antrieb
- Lange Steckschlüssel für tiefliegende Verschraubungen, auch für passende, überstehende Gewindestangen in engen Bauräumen geeignet
- Mit Querbohrung und Ringnut zur Befestigung von Sicherungsstift und Sicherungsring maschinenbetätigter Werkzeuge

8790 C Impaktor Deep Steckschlüsseinsatz mit 1/2"-Antrieb



Code	EAN		mm	mm	mm	mm	
05004830001	221926		13,0	83,0	21,0	24,0	1
05004831001	221933		14,0	83,0	22,0	24,0	1
05004832001	221940		15,0	83,0	24,0	24,0	1
05004833001	221957		16,0	83,0	24,0	24,0	1
05004834001	221964		17,0	83,0	26,0	26,0	1
05004835001	221995		18,0	83,0	28,0	28,0	1
05004836001	222008		19,0	83,0	28,0	28,0	1
05004837001	222015		21,0	83,0	30,0	27,0	1
05004838001	222107		22,0	83,0	32,0	28,0	1
05004839001	222114		24,0	83,0	34,0	30,0	1
05004840001	222121		27,0	83,0	38,0	33,0	1

8790 C Impaktor Deep Set 1

Set mit 11 Impaktor Deep Steckschlüsseln für den Einsatz mit elektrisch oder mit Druckluft angetriebenen Schlagschraubern mit 12,5 mm = 1/2" Antrieb. Lange Ausführung für tiefliegende Verschraubungen und überstehende Gewindestangen. Die Impaktor-Technologie sorgt für überdurchschnittliche Standzeiten auch bei extremen Anforderungen. Das verwendete Sechskantprofil ermöglicht eine hohe Kraftübertragung bei gleichzeitiger Präzision und Schonung des Profils.

Mit Take it easy Werkzeugfinder mit Farbkennzeichnung nach Größen – zum einfachen und schnellen Finden des benötigten Werkzeugs.

- Lange 1/2" Steckschlüssel für tiefliegende Verschraubungen in engen Bauräumen und überstehende Gewindestangen
- Für den Einsatz mit elektrisch oder mit Druckluft angetriebenen Schlagschraubern mit 12,5 mm = 1/2" Antrieb
- Impaktor-Technologie für überdurchschnittliche Standzeiten
- Sechskantprofil ermöglicht präzises und profilschonendes Verschrauben mit hoher Kraftübertragung
- Mit Querbohrung und Ringnut zur Befestigung von Sicherungsstift und Sicherungsring maschinenbetätigter Werkzeuge
- Mit Werkzeugfinder Take it easy: Farbkennzeichnung nach Größen
- In robuster Textilbox

8790 C Impaktor Deep Set 1



Code	EAN		
05004841001	224088		1
		● 8790 C Impaktor Deep 1x 13,0x83,0; 1x 14,0x83,0; 1x 15,0x83,0; 1x 16,0x83,0; 1x 17,0x83,0; 1x 18,0x83,0; 1x 19,0x83,0; 1x 21,0x83,0; 1x 22,0x83,0; 1x 24,0x83,0; 1x 27,0x83,0	

8790 HMC Zyklus-Steckschlüsseinsatz mit 1/2"-Antrieb

- 1/2" Zyklus-Steckschlüsseinsatz
- Für die Hand- und Maschinenbetätigung (non impact)
- Rändelung am hinteren Ende für hohe Griffigkeit bei der Handbetätigung
- Mit Kugelfangrille
- Mit Werkzeugfinder Take it easy: Farbkennzeichnung nach Größen

8790 HMC Zyklus-Steckschlüsseinsatz mit 1/2"-Antrieb



Code	EAN		mm	mm	mm	mm	mm	
05003601001	120618		10,0	37,0	15,5	24,0	1	
05003602001	120625		11,0	37,0	16,5	24,0	1	
05003603001	120656		12,0	37,0	17,5	24,0	1	
05003604001	120663		13,0	37,0	19,0	24,0	1	
05003605001	120670		14,0	37,0	20,0	24,0	1	
05003606001	120687		15,0	37,0	21,0	24,0	1	
05003607001	120694		16,0	37,0	22,5	24,0	1	
05003608001	120700		17,0	37,0	24,0	26,0	1	
05003609001	120717		18,0	37,0	25,0	26,0	1	
05003610001	120724		19,0	37,0	26,5	26,0	1	
05003611001	120731		20,0	37,0	28,0	26,0	1	
05003612001	120748		21,0	37,0	29,0	26,0	1	
05003613001	120755		22,0	37,0	30,5	26,0	1	
05003614001	120762		24,0	37,0	33,0	28,0	1	
05003615001	120779		27,0	40,0	36,5	32,0	1	
05003616001	120786		30,0	42,0	40,0	34,0	1	
05003617001	120793		32,0	42,0	42,0	36,0	1	
05003618001	120809			37,0	15,5	24,0	1	3/8"
05003619001	120816			37,0	16,5	24,0	1	7/16"
05003620001	120823			37,0	19,0	24,0	1	1/2"
05003621001	120830			37,0	20,0	24,0	1	9/16"
05003622001	120847			37,0	21,0	24,0	1	19/32"
05003623001	120854			37,0	22,5	24,0	1	5/8"
05003624001	120861			37,0	25,5	26,0	1	11/16"
05003625001	120878			37,0	26,5	26,0	1	3/4"
05003626001	120885			37,0	28,0	26,0	1	25/32"
05003627001	120892			37,0	29,0	26,0	1	13/16"
05003628001	120908			37,0	30,5	26,0	1	7/8"
05003629001	120915			37,0	33,0	28,0	1	15/16"
05003630001	120922			37,0	33,0	28,0	1	31/32"
05003631001	120939			40,0	36,5	32,0	1	1"
05003632001	120946			40,0	36,5	32,0	1	1 1/16"
05003633001	120953			40,0	40,0	34,0	1	1 1/8"
05003634001	120960			42,0	40,0	34,0	1	1 3/16"
05003635001	120977			42,0	42,0	36,0	1	1 1/4"

8790 HMC HF Zyklus-Steckschlüsseinsatz mit 1/2"-Antrieb mit Haltefunktion

- Nuss (non impact) für Hand- oder Maschinenbetrieb
- Die Haltefunktion hält Schrauben sicher auf dem Werkzeug
- Mit Werkzeugfinder Take it easy: Farbkennzeichnung nach Größen
- Chrom-Vanadium, mattverchromt
- Mit Kugelfangrille, Rändelung am hinteren Ende für hohe Griffigkeit

8790 HMC HF Zyklus-Steckschlüsseinsatz mit 1/2"-Antrieb mit Haltefunktion



Code	EAN		mm	mm	mm	mm	mm	mm	
05003730001	180957		10,0	37,0	17,8	23,5	10,4	1	
05003731001	180964		11,0	37,0	18,8	23,5	10,4	1	
05003732001	180971		12,0	37,0	20,4	23,5	11,4	1	
05003733001	181022		13,0	37,0	21,4	23,5	11,4	1	
05003734001	181039		14,0	37,0	22,6	23,5	11,4	1	
05003735001	181046		15,0	37,0	23,6	23,5	12,0	1	
05003736001	181053		16,0	37,0	25,0	23,5	12,0	1	
05003737001	181060		17,0	37,0	26,8	23,5	12,5	1	
05003738001	181077		18,0	37,0	28,0	23,5	12,5	1	
05003739001	181084		19,0	37,0	29,2	23,5	14,0	1	

Belt C 1 Zyklop Steckschlüsseinsatz-Satz, mit Haltefunktion, 1/2"-Antrieb

Robuster Textilgurt (Belt) im typischen Wera Design mit 6 Nüssen plus Mutterentnahmewerkzeug auf engstem Raum. Ein leichtgängiger Drehmechanismus sorgt für einen sicheren Halt und leichte Entnahme der Nüsse.

Mit Take it easy Werkzeugfinder mit Farbkennzeichnung nach Größen - zum einfachen und schnellen Finden des benötigten Werkzeugs. Inklusive Karabinerhaken zur Befestigung an Gürtelschlaufen oder Taschen. Nüsse mit Haltefunktion für besonders komfortables Schrauben mit reduzierter Gefahr des Schraubenverlustes beim Zuführen zum Werkstück.

Mit Vliesrücken und Klettglebestreifen zur einfachen Befestigung z.B. an Wand, Regal, Werkstattwagen und Wera 2go Werkzeugtransportsystem.

- 7-teiliger Nuss-Satz auf robustem Textilgurt, 1/2"
- Nüsse mit Haltefunktion für Schrauben/Muttern
- Leichtgängiger Drehmechanismus für sicheren Halt und leichte Entnahme der Werkzeuge
- Mit Werkzeugfinder Take it easy: Farbkennzeichnung nach Größen
- Geeignet zur Befestigung an Wand, Regal, Werkstattwagen und Wera 2go System

Belt C 1 Zyklop Steckschlüsseinsatz-Satz, mit Haltefunktion, 1/2"-Antrieb



Code	EAN		
05003995001	204400		1
		8790 HMC HF 1x 10,0x37,0; 1x 13,0x37,0; 1x 15,0x37,0; 1x 16,0x37,0; 1x 17,0x37,0; 1x 19,0x37,0	
		ME1 1x 14,0x43,0	
		Belt C 0/6 1x 45,0x275,0	
		K30 1x 30,0x200,0	

Nuss-Magnetleiste C Imperial 1 Zyklop Steckschlüsseinsatz-Satz, 1/2"-Antrieb, zöllig

Nuss-Magnetleiste mit 9 Hand- und Maschinensteckschlüssel-Einsätzen (non-impact), 1/2". Ein leichtgängiger Drehmechanismus sorgt für einen sicheren Halt und leichte Entnahme der Nüsse.

Mit Take it easy Werkzeugfinder mit Farbkennzeichnung nach Größen - zum einfachen und schnellen Finden des benötigten Werkzeugs.

Die Magnetleiste ermöglicht die temporäre Anbringung an metallischen Oberflächen und verfügt dank der Twist to unlock Funktion über eine sichere Nussverriegelung und -entriegelung.

- 9-teiliger Nuss-Satz auf Nuss-Magnetleiste, 1/2"
- Magnetleiste mit sicherer Nussaufnahme und dennoch einfacher Entnahme (Twist to unlock) zur temporären Befestigung an Wand, Regal oder Werkstattwagen
- Leichtgängiger Drehmechanismus für sicheren Halt und leichte Entnahme der Werkzeuge
- Mit Werkzeugfinder Take it easy: Farbkennzeichnung nach Größen

Nuss-Magnetleiste C Imperial 1 Zyklop Steckschlüsseinsatz-Satz, 1/2"-Antrieb, zöllig



Code	EAN		
05005480001	223296		1
		8790 HMC 1x 3/8"x37,0; 1x 7/16"x37,0; 1x 1/2"x37,0; 1x 9/16"x37,0; 1x 5/8"x37,0; 1x 11/16"x37,0; 1x 3/4"x37,0; 1x 7/8"x37,0; 1x 1"x40,0	
		9602 1x 30,0x370,0	

8790 HMC HF 1 Zyklop Steckschlüsseinsatz-Satz, mit Haltefunktion

Steckschlüsseinsatz-Satz, mit Haltefunktion für besonders komfortables Schrauben mit reduzierter Gefahr des Schraubenverlustes beim Zuführen zum Werkstück.

- Kompakte, textile Box mit hoher Robustheit. Geringes Gewicht, geringes Volumen
- Bitnüsse (non impact) für Hand- oder Maschinenbetrieb
- Die Haltefunktion hält Schrauben sicher auf dem Werkzeug
- Mit Werkzeugfinder Take it easy: Farbkennzeichnung nach Größen
- Rändelung am hinteren Nuss-Ende für hohe Griffbarkeit bei Handbetätigung

8790 HMC HF 1 Zyklop Steckschlüsseinsatz-Satz, mit Haltefunktion



Code	EAN		
05004203001	184238		1
		8790 HMC HF 1x 10,0x37,0; 1x 11,0x37,0; 1x 12,0x37,0; 1x 13,0x37,0; 1x 14,0x37,0; 1x 15,0x37,0; 1x 16,0x37,0; 1x 17,0x37,0; 1x 18,0x37,0; 1x 19,0x37,0	

8790 C Wheel Impaktor Steckschlüsseinsatz mit 1/2"-Antrieb

Impaktor-Steckschlüsseinsatz, 1/2", für den Einsatz mit Schlagschraubern; mit drehbarer und freilaufender Kunststoffummantelung für höhere Arbeitsgeschwindigkeit, bessere Führung während des Schraubens und zusätzlichen Felgenschutz.

- Für den Einsatz mit Elektro- oder Druckluft-Schlagschraubern mit 12,5 mm = 1/2" Antrieb
- Robuste Impaktor-Ausführung für extrem hohe Beanspruchung
- Sechskantprofil ermöglicht präzises und profilschonendes Verschrauben mit hoher Kraftübertragung
- Mit Werkzeugfinder Take it easy: Farbkennzeichnung nach Größen

8790 C Wheel Impaktor Steckschlüsseinsatz mit 1/2"-Antrieb



Code	EAN							
05004590001	210739		17,0	85,0	30,0			1
05004591001	210746		19,0	85,0	30,0			1
05004592001	210753		21,0	85,0	32,0			1

Wheel Impaktor C Set 1 Steckschlüsseinsatz-Satz, 1/2"-Antrieb

Drei Impaktor-Steckschlüsseinsätze 1/2", für den Einsatz mit Schlagschraubern; mit drehbarer und freilaufender Kunststoffummantelung für höhere Arbeitsgeschwindigkeit und zusätzlichen Felgenschutz. Innenliegender Kunststoffeinsatz zum Schutz der Radschrauben-Oberfläche.

Wheel Impaktor C Set 1 Steckschlüsseinsatz-Satz, 1/2"-Antrieb



Code	EAN			
05004595001	210760			1
			8790 C Wheel Impaktor 1x 17,0x85,0x30,0; 1x 19,0x85,0x30,0; 1x 21,0x85,0x32,0	

8790 HMC Deep Steckschlüsseinsatz mit 1/2"-Antrieb

Langer 1/2" Hand- und Maschinensteckschlüssel-Einsatz (ISO 2725-Teil 3) mit Kugelfangrille; für Außensechskantschrauben und -mutter. Für den Einsatz im Hand- und Maschinenbetrieb (non-impact) auch bei tiefliegenden Verschraub und überstehenden Gewindestangen.

Mit Take it easy Werkzeugfinder mit Farbkennzeichnung nach Größen - zum einfachen und schnellen Finden des benötigten Werkzeugs. Griff zum leichten Greifen auch mit öiligen Händen. Das Sechskantprofil ermöglicht die Übertragung hoher Kräfte und belastet die Kanten der Schraubenmutter bzw. des Schraubenkopfes weniger als ein Zwölfkantprofil.

Feinverzahnte Knarren machen darüber hinaus durch ihren kleinen Rückschwenkwinkel den Einsatz eines Zwölfkantprofils auch in beengten Raumverhältnissen überflüssig.

- Lange Steckschlüssel für tiefliegende Verschraubungen und teilweise auch bei überstehenden Gewindestangen in engen Bauräumen
- Sechskantprofil ermöglicht präzises Verschrauben mit hoher Kraftübertragung und schont dabei das Profil
- Rändelung am hinteren Ende für hohe Griffigkeit bei der Handbetätigung
- Aus mattverchromtem Chrom-Vanadium

8790 HMC Deep Steckschlüsseinsatz mit 1/2"-Antrieb



	EAN						
Code	4013288	mm	mm	mm	mm		
05004550001	210562	10,0	83,0	15,5	21,8		1
05004551001	210579	11,0	83,0	16,7	22,0		1
05004552001	210586	12,0	83,0	18,0	22,0		1
05004553001	210593	13,0	83,0	19,2	22,0		1
05004554001	210609	14,0	83,0	20,5	22,0		1
05004555001	210616	15,0	83,0	22,0	20,7		1
05004556001	210623	16,0	83,0	22,0	20,7		1
05004557001	210630	17,0	83,0	24,0	22,2		1
05004558001	210647	18,0	83,0	26,0	23,2		1
05004559001	210654	19,0	83,0	26,0	23,2		1
05004560001	210661	20,0	83,0	28,0	25,2		1
05004561001	210678	21,0	83,0	28,0	25,2		1
05004562001	210685	22,0	83,0	30,0	27,2		1
05004563001	210692	24,0	83,0	32,0	28,2		1

Belt C Deep 1 Steckschlüsseinsatz-Satz, 1/2"-Antrieb

- 6-teiliger Nuss-Satz auf robustem Textilgurt 1/2"
- Leichtgängiger Drehmechanismus für sicheren Halt und leichte Entnahme der Werkzeuge
- Lange 1/2" Steckschlüssel für tiefliegende Verschraubungen in engen Bauräumen und überstehende Gewindestangen
- Sechskantprofil ermöglicht präzises und profilschonendes Verschrauben mit hoher Kraftübertragung
- Mit Werkzeugfinder Take it easy: Farbkennzeichnung nach Größen

Belt C Deep 1 Steckschlüsseinsatz-Satz, 1/2"-Antrieb



Code	EAN		
05004565001	4013288 210708		1
		● 8790 HMC Deep 1x 10,0x83,0; 1x 13,0x83,0; 1x 15,0x83,0; 1x 16,0x83,0; 1x 17,0x83,0; 1x 19,0x83,0	
		Belt C 0/6 1x 45,0x275,0	
		K30 1x 30,0x200,0	

Nuss-Magnetleiste C Deep 1 Steckschlüsseinsatz-Satz, 1/2"-Antrieb

Nuss-Magnetleiste mit 6 langen Hand- und Maschinensteckschlüssel-Einsätzen (non-impact), 1/2". Ein leichtgängiger Drehmechanismus sorgt für einen sicheren Halt und leichte Entnahme der Nüsse. Lange 1/2" Hand- und Maschinensteckschlüssel-Einsätze (ISO 2725-Teil 3) von Wera für den Einsatz im Hand- und Maschinenbetrieb (non impact) auch bei tiefliegenden Verschraubungen und überstehenden Gewindestangen.

Mit Take it easy Werkzeugfinder mit Farbkennzeichnung nach Größen - zum einfachen und schnellen Finden des benötigten Werkzeugs. Griffig zum leichten Greifen auch mit öiligen Händen. Mit Sechskantprofil und Kugelfangrille. Das Sechskantprofil ermöglicht die Übertragung hoher Kräfte und belastet die Kanten der Schraubenmutter bzw. des Schraubenkopfes weniger als ein Zwölfkantprofil.

Feinverzahnte Knarren machen darüber hinaus durch ihren kleinen Rückschwenkwinkel den Einsatz eines Zwölfkantprofils auch in beengten Raumverhältnissen überflüssig. Für Außensechskantschrauben und -mutter. Die Magnetleiste ermöglicht die temporäre Anbringung an metallischen Oberflächen und verfügt dank der Twist to unlock Funktion über eine sichere Nussverriegelung und -entriegelung.

- 6-teiliger Nuss-Satz auf Nuss-Magnetleiste, 1/2"
- Magnetleiste mit sicherer Nussaufnahme und dennoch einfacher Entnahme (Twist to unlock) zur temporären Befestigung an Wand, Regal oder Werkstattwagen
- Leichtgängiger Drehmechanismus für sicheren Halt und leichte Entnahme der Werkzeuge
- Lange 1/2" Steckschlüssel für tiefliegende Verschraubungen in engen Bauräumen und überstehende Gewindestangen
- Sechskantprofil ermöglicht präzises und profilschonendes Verschrauben mit hoher Kraftübertragung

Nuss-Magnetleiste C Deep 1 Steckschlüsseinsatz-Satz, 1/2"-Antrieb

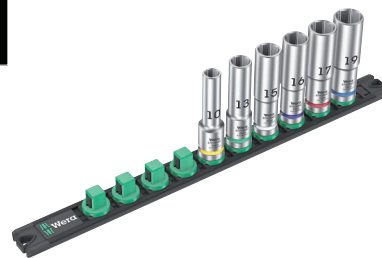

Code	EAN		
05005470001	4013288 223272		1
		● 8790 HMC Deep 1x 10,0x83,0; 1x 13,0x83,0; 1x 15,0x83,0; 1x 16,0x83,0; 1x 17,0x83,0; 1x 19,0x83,0	
		9602 1x 30,0x370,0	

8767 C HF TORX® Zyklop Bitnuss mit 1/2"-Antrieb mit Haltefunktion

- Bitnuss (non impact) für Hand- oder Maschinenbetrieb
- Die Haltefunktion hält Schrauben sicher auf dem Werkzeug
- Mit Werkzeugfinder Take it easy: Farbkennzeichnung nach Größen
- Rändelung am hinteren Ende für hohe Griffigkeit bei Handbetätigung
- Chrom-Vanadium, mattverchromt

8767 C HF TORX® Zyklop Bitnuss mit 1/2"-Antrieb mit Haltefunktion

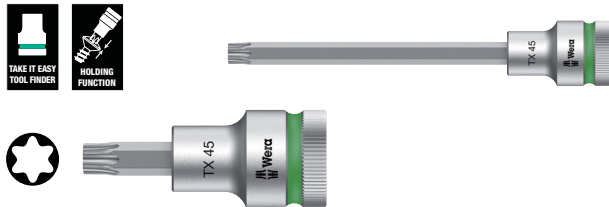

Code	EAN							
05003830001	183316		TX 20	60,0	16,4	23,5	21,5	1
05003850001	183545		TX 20	140,0	16,4	23,5	101,5	1
05003831001	183323		TX 25	60,0	16,4	23,5	21,5	1
05003851001	183552		TX 25	140,0	16,4	23,5	101,5	1
05003832001	183330		TX 27	60,0	16,4	23,5	21,5	1
05003852001	183569		TX 27	140,0	16,4	23,5	101,5	1
05003833001	183347		TX 30	60,0	16,4	23,5	21,5	1
05003853001	183576		TX 30	140,0	16,4	23,5	101,5	1
05003834001	183354		TX 40	60,0	16,4	23,5	21,5	1
05003854001	183583		TX 40	140,0	16,4	23,5	101,5	1
05003835001	183361		TX 45	60,0	16,4	23,5	21,5	1
05003855001	184443		TX 45	140,0	16,4	23,5	101,5	1
05003836001	183378		TX 50	60,0	21,4	23,5	21,5	1
05003856001	183606		TX 50	140,0	21,4	23,5	101,5	1
05003837001	183385		TX 55	60,0	21,4	23,5	21,5	1
05003857001	183613		TX 55	140,0	21,4	23,5	101,5	1
05003838001	183392		TX 60	60,0	21,4	23,5	21,5	1
05003858001	183620		TX 60	140,0	21,4	23,5	101,5	1

Belt C 3 TORX® HF Zyklop Bitnuss-Satz TORX®, mit Haltefunktion, 1/2"-Antrieb

Robuster Textilgurt (Belt) im typischen Wera Design mit 6 Bitnüssen auf engstem Raum. Ein leichtgängiger Drehmechanismus sorgt für einen sicheren Halt und leichte Entnahme der Nüsse. Mit Take it easy Werkzeugfinder mit Farbkennzeichnung nach Größen - zum einfachen und schnellen Finden des benötigten Werkzeugs. Inklusive Karabinerhaken zur Befestigung an Gürtelschlaufen oder Taschen.

Besonders kurze, stabile Bitnüsse mit den Vorzügen der Wera Bit-Technologie. Bitnüsse mit Haltefunktion für besonders komfortables Schrauben und reduzierter Gefahr des Schraubenverlustes beim Zuführen zum Werkstück. Mit Vliesrücken und Klettklebestreifen zur einfachen Befestigung z.B. an Wand, Regal, Werkstattwagen und Wera 2go Werkzeugtransportsystem.

- 6-teiliger Nuss-Satz auf robustem Textilgurt 1/2"
- Bitnüsse mit den Vorzügen der Wera Bit-Technologie
- Bitnüsse mit Haltefunktion für Schrauben
- Leichtgängiger Drehmechanismus für sicheren Halt und leichte Entnahme der Werkzeuge
- Geeignet zur Befestigung an Wand, Regal, Werkstattwagen und Wera 2go System

Belt C 3 TORX® HF Zyklop Bitnuss-Satz TORX®, mit Haltefunktion, 1/2"-Antrieb



Code	EAN		
05003997001	204882		1
		8767 C HF 1x TX 25x60,0; 1x TX 30x60,0; 1x TX 40x60,0; 1x TX 45x60,0; 1x TX 50x60,0; 1x TX 55x60,0	
		Belt C 0/6 1x 45,0x275,0	
		K30 1x 30,0x200,0	

Nuss-Magnetleiste C 4 Zyklus Steckschlüsseinsatz-Satz, 1/2"-Antrieb

Nuss-Magnetleiste mit 9 Hand- und Maschinensteckschlüssel-Einsätzen (non-impact), 1/2". Ein leichtgängiger Drehmechanismus sorgt für einen sicheren Halt und leichte Entnahme der Nüsse.

Mit Take it easy Werkzeugfinder mit Farbkennzeichnung nach Größen - zum einfachen und schnellen Finden des benötigten Werkzeugs. Die Magnetleiste ermöglicht die temporäre Anbringung an metallischen Oberflächen und verfügt dank der Twist to unlock Funktion über eine sichere Nussverriegelung und -entriegelung.

- 9-teiliger Nuss-Satz auf Nuss-Magnetleiste, 1/2"
- Magnetleiste mit sicherer Nussaufnahme und dennoch einfacher Entnahme (Twist to unlock) zur temporären Befestigung an Wand, Regal oder Werkstattwagen
- Leichtgängiger Drehmechanismus für sicheren Halt und leichte Entnahme der Werkzeuge
- Mit Werkzeugfinder Take it easy: Farbkennzeichnung nach Größen

Nuss-Magnetleiste C 4 Zyklus Steckschlüsseinsatz-Satz, 1/2"-Antrieb



Code	EAN		
05005460001	4013288 223265		1
		8790 HMC 1x 10,0x37,0; 1x 12,0x37,0; 1x 13,0x37,0; 1x 14,0x37,0; 1x 15,0x37,0; 1x 16,0x37,0; 1x 17,0x37,0; 1x 18,0x37,0; 1x 19,0x37,0	
		9602 1x 30,0x370,0	

8767 C TORX® HF 1 Zyklus Bitnuss-Satz TORX®, mit Haltefunktion

- Kompakte, textile Box mit hoher Robustheit. Geringes Gewicht, geringes Volumen

8767 C TORX® HF 1 Zyklus Bitnuss-Satz TORX®, mit Haltefunktion



Code	EAN		
05004202001	4013288 184276		1
		8767 C HF 1x TX 20x60,0; 1x TX 25x60,0; 1x TX 27x60,0; 1x TX 30x60,0; 1x TX 40x60,0; 1x TX 45x60,0; 1x TX 50x60,0; 1x TX 55x60,0; 1x TX 60x60,0	

8767 C TORX® HF 2 Zyklus Bitnuss-Satz TORX®, mit Haltefunktion

- Kompakte, textile Box mit hoher Robustheit. Geringes Gewicht, geringes Volumen
- Lange Ausführung

8767 C TORX® HF 2 Zyklus Bitnuss-Satz TORX®, mit Haltefunktion



Code	EAN		
05004211001	4013288 185464		1
		8767 C HF 1x TX 20x140,0; 1x TX 25x140,0; 1x TX 27x140,0; 1x TX 30x140,0; 1x TX 40x140,0; 1x TX 45x140,0	

8767 C TORX® HF 3 Zyklop Bitnuss-Satz TORX®, mit Haltefunktion

- Kompakte, textile Box mit hoher Robustheit. Geringes Gewicht, geringes Volumen
- Lange Ausführung

8767 C TORX® HF 3 Zyklop Bitnuss-Satz TORX®, mit Haltefunktion

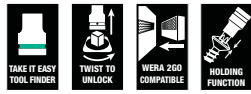

Code	EAN		
05004212001	185471		1
		8767 C HF 1x TX 20x140,0; 1x TX 25x140,0; 1x TX 27x140,0; 1x TX 30x140,0; 1x TX 40x140,0; 1x TX 45x140,0; 1x TX 50x140,0; 1x TX 55x140,0; 1x TX 60x140,0	

8740 C HF Zyklop Bitnuss mit 1/2"-Antrieb mit Haltefunktion

- Bitnuss (non impact) für Hand- oder Maschinenbetrieb
- Die Haltefunktion hält Schrauben sicher auf dem Werkzeug
- Mit Werkzeugfinder Take it easy: Farbkennzeichnung nach Größen
- Rändelung am hinteren Ende für hohe Griffigkeit bei Handbetätigung
- Chrom-Vanadium, mattverchromt

8740 C HF Zyklop Bitnuss mit 1/2"-Antrieb mit Haltefunktion



Code	EAN		mm	mm	mm	mm	mm	
05003820001	183217		4,0	60,0	14,0	21,5	21,5	1
05003840001	183484		4,0	140,0	14,0	21,5	101,5	1
05003821001	183224		5,0	60,0	14,0	21,5	21,5	1
05003841001	183491		5,0	140,0	14,0	21,5	101,5	1
05003822001	183231		6,0	60,0	14,0	21,5	21,5	1
05003842001	183507		6,0	140,0	14,0	21,5	101,5	1
05003823001	183248		7,0	60,0	14,0	23,5	21,5	1
05003843001	183514		7,0	140,0	14,0	23,5	101,5	1
05003824001	183255		8,0	60,0	16,0	23,5	21,5	1
05003844001	183521		8,0	140,0	16,0	23,5	101,5	1
05003825001	183262		10,0	60,0	16,0	23,5	21,5	1
05003845001	183538		10,0	140,0	16,0	23,5	101,5	1
05003826001	183279		12,0	60,0	21,0	23,5	23,0	1
05003827001	183286		14,0	60,0	22,0	23,5	23,0	1
05003828001	183293		17,0	60,0	24,5	25,5	23,0	1
05003829001	183309		19,0	60,0	26,5	27,5	23,0	1

Belt C 2 Zyklus Bitnuss-Satz Innensechskant, mit Haltefunktion, 1/2"-Antrieb

Robuster Textilgurt (Belt) im typischen Wera Design mit 6 Bitnüssen auf engstem Raum. Ein leichtgängiger Drehmechanismus sorgt für einen sicheren Halt und leichte Entnahme der Nüsse.

Mit Take it easy Werkzeugfinder mit Farbkennzeichnung nach Größen - zum einfachen und schnellen Finden des benötigten Werkzeugs. Inklusive Karabinerhaken zur Befestigung an Gürtelschlaufen oder Taschen. Besonders kurze, stabile Bitnüsse mit den Vorzügen der Wera Bit-Technologie.

Bitnüsse mit Haltefunktion für besonders komfortables Schrauben und reduzierter Gefahr des Schraubenverlustes beim Zuführen zum Werkstück. Mit Vliesrücken und Klettklebestreifen zur einfachen Befestigung z.B. an Wand, Regal, Werkstattwagen und Wera 2go Werkzeugtransportsystem.

- 6-teiliger Nuss-Satz auf robustem Textilgurt 1/2"
- Bitnüsse mit den Vorzügen der Wera Bit-Technologie
- Bitnüsse mit Haltefunktion für Schrauben
- Leichtgängiger Drehmechanismus für sicheren Halt und leichte Entnahme der Werkzeuge
- Geeignet zur Befestigung an Wand, Regal, Werkstattwagen und Wera 2go System

Belt C 2 Zyklus Bitnuss-Satz Innensechskant, mit Haltefunktion, 1/2"-Antrieb



Code	EAN		
05003996001	4013288 204424		1
		○ 8740 C HF 1x 4,0x60,0; 1x 5,0x60,0; 1x 6,0x60,0; 1x 7,0x60,0; 1x 8,0x60,0; 1x 10,0x60,0	
		Belt C 0/6 1x 45,0x275,0	
		K30 1x 30,0x200,0	

8740 C HF 1 Zyklus Bitnuss-Satz Innensechskant, mit Haltefunktion

- Kompakte, textile Box mit hoher Robustheit. Geringes Gewicht, geringes Volumen

8740 C HF 1 Zyklus Bitnuss-Satz Innensechskant, mit Haltefunktion



Code	EAN		
05004201001	4013288 184283		1
		○ 8740 C HF 1x 4,0x60,0; 1x 5,0x60,0; 1x 6,0x60,0; 1x 7,0x60,0; 1x 8,0x60,0; 1x 10,0x60,0; 1x 12,0x60,0; 1x 14,0x60,0; 1x 17,0x60,0	

8740 C HF 2 Zyklus Bitnuss-Satz Innensechskant, mit Haltefunktion

- Kompakte, textile Box mit hoher Robustheit. Geringes Gewicht, geringes Volumen
- Lange Ausführung

8740 C HF 2 Zyklus Bitnuss-Satz Innensechskant, mit Haltefunktion



Code	EAN		
05004210001	4013288 185457		1
		○ 8740 C HF 1x 4,0x140,0; 1x 5,0x140,0; 1x 6,0x140,0; 1x 7,0x140,0; 1x 8,0x140,0; 1x 10,0x140,0	

8796 LC Zyklus-Verlängerung flexible-lock mit Schnelldrehhülse, lang, 1/2"

- Für 1/2" Vierkant-Steckschlüsseleinsätze mit Kugelarretierung
- Flexible Lock-System für wahlweise Verriegelung oder schnelles Wechseln des Aufsteckwerkzeugs
- Mit Freilaufhülse für blitzschnelles Anziehen und Lösen von Schrauben und Muttern

8796 LC Zyklus-Verlängerung flexible-lock mit Schnelldrehhülse, lang, 1/2"



Code	EAN	□	l						
05003643001	121462	1/2"	250,0						1

8796 SC Zyklus-Verlängerung flexible-lock mit Schnelldrehhülse, kurz, 1/2"

- Für 1/2" Vierkant-Steckschlüsseleinsätze mit Kugelarretierung
- Flexible Lock-System für wahlweise Verriegelung oder schnelles Wechseln des Aufsteckwerkzeugs
- Mit Freilaufhülse für blitzschnelles Anziehen und Lösen von Schrauben und Muttern

8796 SC Zyklus-Verlängerung flexible-lock mit Schnelldrehhülse, kurz, 1/2"



Code	EAN	□	l						
05003642001	121455	1/2"	125,0						1

8794 LC Zyklus-Verlängerung mit Schnelldrehhülse, lang, 1/2"

Wera Zyklus Verlängerung mit griffiger Schnelldrehhülse für blitzschnelles Anziehen und Lösen von Schrauben und Muttern. Aus mattverchromtem Chrom-Vanadium.

8794 LC Zyklus-Verlängerung mit Schnelldrehhülse, lang, 1/2"



Code	EAN	□	l						
05003638001	121431	1/2"	250,0						1

8794 SC Zyklus-Verlängerung mit Schnelldrehhülse, kurz, 1/2"

Wera Zyklus Verlängerung mit griffiger Schnelldrehhülse für blitzschnelles Anziehen und Lösen von Schrauben und Muttern. Aus mattverchromtem Chrom-Vanadium.

8794 SC Zyklus-Verlängerung mit Schnelldrehhülse, kurz, 1/2"



Code	EAN	□	l						
05003637001	121424	1/2"	125,0						1

8789 C Zyklop-Quergriff, 1/2"

Wera Zyklop Quergriff für höhere Drehmomentübertragung. Für 1/2"-Vierkant-Steckschlüsseleinsätze mit Kugelarretierung. Mit verschiebbarem Antrieb, dadurch flexibler Einsatz möglich. Aus hochwertigem mattverchromtem Chrom-Vanadium.

8789 C Zyklop-Quergriff, 1/2"



Code	EAN	□	↓						
05003636001	4013288 121530	1/2"	250,0						3

8795 C Zyklop-Kardangelenk, 1/2"

Wera Zyklop Kardangelenk für 1/2"-Vierkant-Steckschlüsseleinsätze mit Kugelarretierung.

8795 C Zyklop-Kardangelenk, 1/2"



Code	EAN	□	↓						
05003640001	4013288 121547	1/2"	69,0						1

8794 C Zyklop-„Wobble“-Verlängerung, 1/2"

„Wobble“-Verlängerung für den Wera Zyklop. Mit Ausschwenkwinkel von 15° in alle Richtungen. Dadurch ist schnelles und präzises Arbeiten in versteckten und engen Einbausituationen garantiert.

8794 C Zyklop-„Wobble“-Verlängerung, 1/2"



Code	EAN	□	↓						
05003639001	4013288 121448	1/2"	52,0						1

8784 C2 Zyklop-Verbindungsteil, 1/2", 5/16"

Verbindungsteil von Vierkant auf Sechskant. Für 5/16" Sechskant-Bits nach DIN ISO 1173-C 8 und Wera Anschluss-Reihe 2. Mit Schnellwechselfutter.

8784 C2 Zyklop-Verbindungsteil, 1/2", 5/16"



Code	EAN	□	□	↓					
05003641001	4013288 119353	5/16"	1/2"	50,0					1

8009 Zyklus Pocket Set 1

Kompakte Zyklus Knarre mit Bit-Magazin für die Hosentasche. Magnetische Direktaufnahme für 1/4" Bits und 3/8" Nüsse. Sehr schneller Werkzeugwechsel dank nicht-arretierender Aufnahme.

Der auf 0°, 15° und 90° arretierbare Kopf ermöglicht den Einsatz des Werkzeugs als Knarre und Ratschen-Schraubendreher. Die Feinverzahnung mit 72 Zähnen ermöglicht einen niedrigen Rückholwinkel von nur 5°. Großes Einsatzspektrum dank 12 im Griff integrierter Bits.

Die robuste Knarrenmechanik sorgt für ausreichende Drehmomente. Perfekte Kombination einer Zyklus Knarre mit einem 12-teiligen Schraubendrehersatz.

- Kompakte Zyklus Knarre mit integriertem Bit-Magazin
- Die magnetische Direktaufnahme macht aus der 3/8"-Knarre gleichzeitig einen Bit-Ratschenschraubendreher mit 1/4"-Bitaufnahme
- Frei schwenkbarer Knarrenkopf mit 5 definierten Fixierungen
- Feinzahn-Umschaltknarre (72 Zähne) für einen niedrigen Rückholwinkel von nur 5°
- Unverlierbares und schwenkbares Bit-Magazin zur einfachen Entnahme und sicheren Lagerung der Bits

8009 Zyklus Pocket Set 1

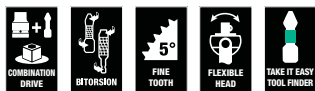

Code	EAN		
05004280001	4013288 221834		1
		<input type="checkbox"/> 8009 1x 3/8"x1/4"x133,0	
		<input checked="" type="checkbox"/> 851/1 BTZ 1x PH 1x25; 1x PH 2x25	
		<input checked="" type="checkbox"/> 855/1 BTZ 1x PZ 1x25; 1x PZ 2x25	
		<input checked="" type="checkbox"/> 867/1 TORX® BTZ 1x TX 10x25; 1x TX 15x25; 1x TX 20x25; 1x TX 25x25	
		<input type="checkbox"/> 840/1 BTZ 1x 3,0x25; 1x 4,0x25; 1x 5,0x25; 1x 6,0x25	

8009 Zyklus Pocket Imperial Set 1



Code	EAN		
05004282001	4013288 221841		1
		<input type="checkbox"/> 8009 1x 3/8"x1/4"x133,0	
		<input checked="" type="checkbox"/> 851/1 BTZ 1x PH 1x25; 1x PH 2x25	
		<input checked="" type="checkbox"/> 867/1 TORX® BTZ 1x TX 10x25; 1x TX 15x25; 1x TX 20x25; 1x TX 25x25	
		<input type="checkbox"/> 840/1 Z 1x 1/8"x25; 1x 5/32"x25; 1x 3/16"x25; 1x 1/4"x25	
		<input type="checkbox"/> 868/1 Z 1x # 1x25; 1x # 2x25	

8009 Zyklop Pocket Set 2

Kompakte Zyklop Knarre mit Bit-Magazin für die Hosentasche. Magnetische Direktaufnahme für 1/4" Bits und 3/8" Nüsse. Sehr schneller Werkzeugwechsel dank nicht-arretierender Aufnahme. Der auf 0°, 15° und 90° arretierbare Kopf ermöglicht den Einsatz des Werkzeugs als Knarre und Ratschen-Schraubendreher.

Die Feinzahnung mit 72 Zähnen ermöglicht einen niedrigen Rückholwinkel von nur 5°. Großes Einsatzspektrum dank 12 im Griff integrierter Bits.

Die robuste Knarrenmechanik sorgt für ausreichende Drehmomente. Perfekte Kombination einer Zyklop Knarre mit einem 12-teiligen Schraubendrehersatz.









Der 75 mm lange Universalhalter für 1/4"-Bits kann als Verlängerung eingesetzt werden.

Inklusive Nüssen in den gängigsten Abmessungen. 1 robustes textiles Halfter 9468 zum Befestigen am Gürtel; ebenfalls geeignet zum Andocken an das Wera 2go System.

- Kompakte Zyklop Knarre mit integriertem Bit-Magazin
- Die magnetische Direktaufnahme macht aus der 3/8"-Knarre gleichzeitig einen Bit-Ratschenschraubendreher mit 1/4"-Bitaufnahme
- Frei schwenkbarer Knarrenkopf mit 5 definierten Fixierungen
- Feinzahn-Umschaltknarre (72 Zähne) für einen niedrigen Rückholwinkel von nur 5°
- Unverlierbares und schwenkbares Bit-Magazin zur einfachen Entnahme und sicheren Lagerung der Bits
- Universalhalter mit Edelstahlhülse und starkem Dauermagnet, als Verlängerung einsetzbar
- Robustes textiles Halfter zum Befestigen am Gürtel; ebenfalls geeignet zum Andocken an das Wera 2go System

8009 Zyklop Pocket Set 2



Code	EAN		
05004281001	4013288 223050		 1
		 8009 1x 3/8"x1/4"x133,0	
		 893/1/1 1x 1/4"x75	
		 851/1 BTZ 1x PH 1x25; 1x PH 2x25	
		 855/1 BTZ 1x PZ 1x25; 1x PZ 2x25	
		 867/1 TORX® BTZ 1x TX 10x25; 1x TX 15x25; 1x TX 20x25; 1x TX 25x25	
		 840/1 BTZ 1x 3,0x25; 1x 4,0x25; 1x 5,0x25; 1x 6,0x25	
		 8790 HMB 1x 8,0x29,0; 1x 10,0x29,0; 1x 13,0x29,0	
		9468 1x 155,0x65,0	
		Klettstreifen 70 1x 50,0x70,0	

8009 Zyklus Pocket Imperial Set 2



Code	EAN		
05004283001	4013288 223067		1
		<ul style="list-style-type: none"> ● 8009 1x 3/8"x1/4"x133,0 ● 893/1/1 1x 1/4"x75 ⊕ 851/1 BTZ 1x PH 1x25; 1x PH 2x25 ⊕ 867/1 TORX® BTZ 1x TX 10x25; 1x TX 15x25; 1x TX 20x25; 1x TX 25x25 ○ 840/1 Z 1x 1/8"x25; 1x 5/32"x25; 1x 3/16"x25; 1x 1/4"x25 □ 868/1 Z 1x # 1x25; 1x # 2x25 ● 8790 HMB 1x 5/16"x29,0; 1x 3/8"x29,0; 1x 1/2"x29,0 9468 1x 155,0x65,0 Klettstreifen 70 1x 50,0x70,0 	

Koloss - Diese Knarre ist der Hammer!

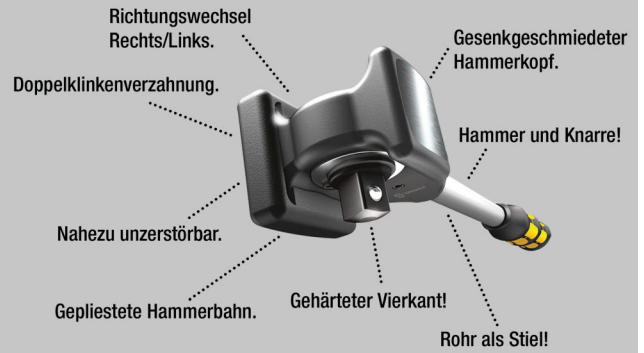

Die Knarre, die man auch sachgemäß als Hammer einsetzen kann. Der Koloss ist als Umschalt- und Schwerlastknarre mit mindestens 600 Newtonmeter Belastbarkeit einsetzbar. Die Doppelklinkenverzahnung und der minimale 6°-Rückholwinkel sorgen für schnelles und präzises Schrauben auch in engen Schraubsituationen.

Und das Beste: Kein Schlag, absolut kein Schlag kann die Knarrenmechanik zerstören. Mehrkomponentiger Kraftform-Griff für optimale Druck-, Schlag- und Zugbelastung; am Griffende Aufnahme für Koloss Verlängerung 8780 C und Koloss Spreizdorn 8781 C. Im Set außerdem enthalten: 1 Pad zum Schutz von Materialien und Oberflächen, 1 Koloss Verlängerung zum Übertragen noch höherer Drehmomente, 1 Entriegelungstift und 1 Halfter, mit dem der Koloss immer zur Hand ist.

- Mindestens 600 Newtonmeter Belastbarkeit
- Mit Durchsteckvierkant für Rechts- und Linksanzug
- Inklusive Hammerfunktion
- Mehrkomponentiger Kraftform Griff für optimale Druck-, Schlag- und Zugbelastung
- Feinverzahnte Knarrenmechanik, kleiner Rückholwinkel von 6°

8002 C Koloss All Inclusive Set mit 1/2"-Antrieb



Code	EAN		
05133862001	4013288 162403		1
		8002 C 1x 1/2"x341,0	
		8782 C 1x 2x50,0	
		8780 C 1x 341,0x137	
		8000 E 1x 40,5	
		8000 HLF 1x 175,0x75,0	

8002 C Koloss 1/2" mit 1/2"-Antrieb



Code	EAN									
05003692001	144607									1
			8002 C							
			1x 1/2"x341,0							
			8782 C							
			1x 2x50,0							
			8000 HLF							
			1x 175,0x75,0							

8780 C Koloss Verlängerung

Verlängerung für den Wera Koloss aus zähelastisch vergütetem Chrom-Molybdän-Stahl. Als Verlängerung einsetzbar mit Wera Koloss 8002 C zur Erhöhung des zu übertragenden Drehmomentes. Mehrkomponentiger Kraftform-Griff für optimale Druck-, Schlag- und Zugbelastung. Sicherheitshinweise dauerhaft aufgelasert.

8780 C Koloss Verlängerung



Code	EAN	∅	∅							
05003695001	144614	341,0	137							1

8781 C Koloss Spreizdorn

Spreizdorn für den Wera Koloss. Zum Ausrichten von Ösen und Bohrungen. Konischer Dorn, zähelastisch gehärteter Chrom-Molybdän-Stahl.

8781 C Koloss Spreizdorn



Code	EAN	∅	∅							
05003696001	144683	50	135,0							1

8782 C Koloss Pad-Set

Schonaufsätze für den Wera Koloss. Zum Schutz für Materialien und Oberflächen der Werkstücke. Flexibles thermoplastisches Elastomer-Material für dauerhafte Elastizität und maximalen Schutz.

8782 C Koloss Pad-Set



Code	EAN	#	mm							
05003697001	144690	2	50,0							1

Entriegelungsstift

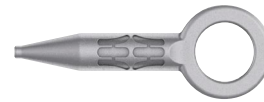

Code	EAN	mm								
05136400001	194633	40,5								1

9602 Nuss-Magnetleiste, 1/2", unbestückt

- Leerer Textilgurt für 6 Steckschlüssel-/Bitnuss-Einsätze, 1/2"
- Mit Karabinerhaken
- Leichtgängiger Drehmechanismus für sicheren Halt und leichte Entnahme der Werkzeuge
- Geeignet zur Befestigung an Wand, Regal, Werkstattwagen und Wera 2go System

Belt C (Textilgurt), 6-teilig, unbestückt



Code	EAN									
05003892001	205797									1
			Belt C 0/6							
			1x 45,0x275,0							
			K30							
			1x 30,0x200,0							

9602 Nuss-Magnetleiste, 1/2", unbestückt

1 Nuss-Magnetleiste, unbestückt. Für bis zu 10 Steckschlüsselsätze und/oder Bitnüsse mit 1/2"-Antrieb.

Die Magnetleiste ermöglicht die temporäre Anbringung an metallischen Oberflächen und verfügt dank der Twist to unlock Funktion über eine sichere Nussverriegelung und -entriegelung.

- Magnetleiste mit sicherer Nussaufnahme und dennoch einfacher Entnahme (Twist to unlock) zur temporären Befestigung an Wand, Regal oder Werkstattwagen
- Leichtgängiger Drehmechanismus für sicheren Halt und leichte Entnahme der Werkzeuge
- Unbestückt, für bis zu 10 Nüsse, 1/2"

9602 Nuss-Magnetleiste, 1/2", unbestückt

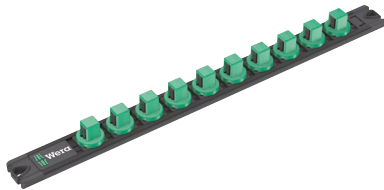

	EAN								
Code	4013288	mm	mm						
05136422001	223340	30,0	370,0						1

Belt C Impaktor (Textilgurt), 9-teilig, unbestückt



Code	EAN								
05003893001	211484								1
				Belt C Impaktor 0/9					
				1x 71,0x210,0					
				K30					
				1x 30,0x200,0					

Zyklop Mini - Eine starke Schönheit

Zyklop Mini 1 & 2
Feinzahnmechanik mit 60
Zähnen ermöglicht einen
kleinen Rückholwinkel von
6° für präzises Arbeiten.

Zyklop Mini 1 & 2
Die niedrige Höhe ist ideal
für alle besonders engen
Einbausituationen.

Zyklop Mini 1
Rändelrad für schnelles
Schrauben.

Zyklop Mini 1 & 2
Einfaches Umschalten
Einfache Links-/
Rechtsumschaltung.



Zyklop Mini 2
Der Zyklop Mini 2 ist geeignet
für die Aufnahme der Wera
Nüsse 8790 FA. Durch ihre
geringe Bauhöhe sind sie
ideal für alle besonders
engen Arbeitssituationen.

Mini 1 Mini 2

Wera Zyklop Mini 1: Eine Symbiose aus Stärke und Schönheit. Unglaublich robust aufgrund der gesenkgeschmiedeten Vollstahlausführung.

Hält Drehmomenten von bis zu 65 Nm stand. Die kleine Ausführung ist vor allem für beengte Schraubsituationen geeignet. Das Rändelrad erlaubt schnelles Schrauben.

Im Set im bewährten Wera Bit-Check mit Nussadapter und Gürtelclip. Die einfache Werkzeugauf- und entnahme ist möglich. Hohe Robustheit und lange Lebensdauer.

- Bit-Checks überzeugen durch ihre Funktionalität auf kleinstem Raum
- Wera Bit-Ratsche zum besonders schnellen Schrauben auch in engen Arbeitssituationen
- Ideal für beengte Schraubsituationen
- Zähnharte Bits, für den universellen Einsatz
- Im handlichen und robusten Bit-Check

Bit-Check 30 Zyklus Mini 1



Code	EAN			
05073640001	144652			1
			8001 A 1x 1/4"x87,0	
		⊙⊙	870/1 1x 1/4"x25 ¹⁾	
		⊙⊙	889/4/1 K 1x 1/4"x50	
		+	851/1 TZ PH 2x PH 1x25; 3x PH 2x25; 1x PH 3x25	
		+	855/1 TH PZ 1x PZ 1x25; 3x PZ 2x25; 1x PZ 3x25	
		⊕	867/1 TZ TORX® 1x TX 10x25; 1x TX 15x25; 1x TX 20x25; 1x TX 25x25; 1x TX 30x25; 1x TX 40x25	
		⊕	867/1 Z TORX® BO 1x TX 10x25; 1x TX 15x25; 1x TX 20x25; 1x TX 25x25; 1x TX 30x25	
		⊖	800/1 TZ 1x 1,0x5,5x25	
		⊙	840/1 Z Hex-Plus 1x 3,0x25; 1x 4,0x25; 1x 5,0x25; 1x 6,0x25; 1x 8,0x25	

¹⁾Mit Kugel; für handbetätigte Steckschlüsseleinsätze

Bit-Check 30 Zyklus Mini 2

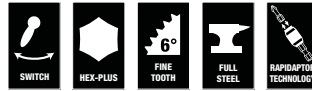

Code	EAN			
05346293001	145765			1
			8001 A 1x 1/4"x87,0	
		⊙⊙	889/4/1 K 1x 1/4"x50	
		⊙⊙	870/1 1x 1/4"x25 ¹⁾	
		+	851/1 TZ PH 2x PH 1x25; 3x PH 2x25; 1x PH 3x25	
		⊕	867/1 TZ TORX® 1x TX 10x25; 1x TX 15x25; 1x TX 20x25; 1x TX 25x25; 1x TX 30x25; 1x TX 40x25	
		⊕	867/1 Z TORX® BO 1x TX 10x25; 1x TX 15x25; 1x TX 20x25; 1x TX 25x25; 1x TX 30x25	
		⊙	840/1 Z Hex-Plus 1x 3/32"x25; 1x 1/8"x25; 1x 5/32"x25; 1x 3/16"x25; 1x 1/4"x25	
		⊖	800/1 TZ 1x 1,0x5,5x25	
		⊙	868/1 Z 1x # 1x25; 3x # 2x25; 1x # 3x25	

¹⁾Mit Kugel; für handbetätigte Steckschlüsseleinsätze

Kraftform Kompakt Zyklus Mini 2

Ratschen und Schrauben im Kraftform Kompakt Format. Diese gesenkgeschmiedeten Ratschen Zyklus Mini 1 und 2 in Vollstahlausführung kombinieren filigranes Design mit einer unglaublichen Robustheit. Zum besonders schnellen Schrauben auch in engen Arbeitssituationen. Immer dann, wenn das Verschrauben per Maschine oder herkömmlichem Handwerkzeug aus Platzgründen nicht möglich ist, kommen Zyklus Mini 1 oder Zyklus Mini 2 zum Einsatz.

1 Bit-Ratsche Zyklus Mini 1; geeignet für die Aufnahme von Bits mit 1/4"-Außensechskanttrieb nach DIN ISO 1173-C 6,3 und E 6,3 und Wera Anschluss-Reihen 1 und 4; über Adaptierung mit Wera Adapter 870/1 ist auch der Einsatz von 1/4"-Nüssen möglich. 1 Nuss-Ratsche Zyklus Mini 2; geeignet für die direkte Aufnahme der Wera Zyklus Spezialnüsse 8790 FA.

Kraftform Kompakt Zyklus Mini 2



Code	EAN		
05135918001	182180		1
		8001 A 1x 1/4"x87,0	
		8005 1x 107	
		813 1x 1/4"x78	
		870/1 1x 1/4"x25 ¹⁾	
		851/1 Z PH 1x PH 1x25; 1x PH 2x25	
		855/1 Z PZ 1x PZ 1x25; 1x PZ 2x25	
		867/1 TORX® 1x TX 10x25; 1x TX 15x25; 1x TX 20x25; 1x TX 25x25; 1x TX 30x25; 1x TX 40x25	
		840/1 Z Hex-Plus 1x 3,0x25; 1x 4,0x25; 1x 5,0x25; 1x 6,0x25	
		8790 FA 1x 4,0; 1x 5,0; 1x 5,5; 1x 6,0; 1x 7,0; 1x 8,0; 1x 10,0; 1x 12,0; 1x 13,0	

¹⁾Mit Kugel; für handbetätigte Steckschlüsseleinsätze

Tool-Check PLUS

Werkzeugkombination aus Ratsche, Bit, Nüssen und einem Handhalter auf engstem Raum. Perfekt als universeller Begleiter mit einer Vielzahl von Schraubenwendungen. Hochwertiger Bit-Handhalter mit Kraftform Plus Griff für angenehm ergonomisches Arbeiten, bei dem Blasen und Schwielen vermieden werden. Harter Griffzonen für hohe Arbeitsgeschwindigkeit, weiche Griffzonen für hohe Drehmomentübertragung. Bit-Ratsche für schnelles Arbeiten, wenn das Verschrauben per Maschine oder herkömmlichem Handwerkzeug aus Platzgründen nicht möglich ist. Schnelles Umschalten von Links- in Rechtslauf und umgekehrt über den Umschalthebel. Schnelles Drehen (mit dem Daumen) über die Rändelung am Knarrenkopf.

Einfachste Bedienung auch mit nur einer Hand. Ergonomischer Knarrenkopf/-hebel: Kraftform-Geometrie mit perfekt geformten Anlageflächen für die Finger. Durch die direkte Bitaufnahme im Knarrenkopf kleinster Werkzeugaufbau für geringe Arbeitshöhen. Kleiner Rückholwinkel von 6° für präzises Arbeiten. Robuste gesenkgeschmiedete Vollstahlausführung. Drehmomente von über 65 Nm.

Der Bit-Halter Rapidaptor mit Schnelldrehhülse: Als Verlängerung einsetzbar, für blitzschnellen Bitwechsel ohne Hilfswerkzeug selbst kleinster Bitgrößen mit nur einer Hand. Zähnharte Bits, für den universellen Einsatz. Hand- und Maschinen-Nüsse für nahezu alle Anwendungen. Mit Take it easy Werkzeugfinder mit Farbkennzeichnung nach Größen - zum einfachen und schnellen Finden des benötigten Werkzeugs. Griffig zum leichten Greifen auch mit öligen Händen. Mit Kugelfangrille. Für Außensechskant-schrauben- und muttern. Aus mattverchromtem Chrom-Vanadium.

Tool-Check PLUS

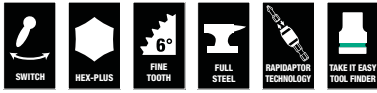

Code	EAN			
05056490001	4013288			1
	173003			
			8001 A 1x 1/4"x87,0	
		●	813 1x 1/4"x78	
		●●	889/4/1 K 1x 1/4"x50	
		□□	870/1 1x 1/4"x25 ¹⁾	
		●	8790 HMA 1x 5,5x23,0; 1x 6,0x23,0; 1x 7,0x23,0; 1x 8,0x23,0; 1x 10,0x23,0; 1x 12,0x23,0; 1x 13,0x23,0	
		+	851/1 TZ PH 2x PH 1x25; 3x PH 2x25; 1x PH 3x25	
		+	855/1 TH PZ 1x PZ 1x25; 3x PZ 2x25; 1x PZ 3x25	
		+	867/1 TZ TORX® 1x TX 10x25; 1x TX 15x25; 1x TX 20x25; 1x TX 25x25; 1x TX 30x25; 1x TX 40x25	
		+	867/1 Z TORX® BO 1x TX 10x25; 1x TX 15x25; 1x TX 20x25; 1x TX 25x25; 1x TX 30x25	
		○	840/1 Z Hex-Plus 1x 3,0x25; 1x 4,0x25; 1x 5,0x25; 1x 6,0x25; 1x 8,0x25	
		—	800/1 TZ 1x 1,0x5,5x25	

¹⁾ Mit Kugel; für handbetätigte Steckschlüsseleinsätze

Tool-Check PLUS Imperial

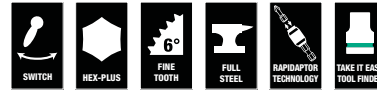

Code	EAN			
05056491001	4013288			1
	178756			
			8001 A 1x 1/4"x87,0	
		●	813 1x 1/4"x78	
		●●	889/4/1 K 1x 1/4"x50	
		□□	870/1 1x 1/4"x25 ¹⁾	
		●	8790 HMA 1x 3/16"x23,0; 1x 1/4"x23,0; 1x 5/16"x23,0; 1x 11/32"x23,0; 1x 3/8"x23,0; 1x 7/16"x23,0; 1x 1/2"x23,0	
		+	851/1 TZ PH 2x PH 1x25; 3x PH 2x25; 1x PH 3x25	
		—	800/1 TZ 1x 1,0x5,5x25	
		+	867/1 TZ TORX® 1x TX 10x25; 1x TX 15x25; 1x TX 20x25; 1x TX 25x25; 1x TX 30x25; 1x TX 40x25	
		+	867/1 Z TORX® BO 1x TX 10x25; 1x TX 15x25; 1x TX 20x25; 1x TX 25x25; 1x TX 30x25	
		○	840/1 Z Hex-Plus 1x 3/32"x25; 1x 1/8"x25; 1x 5/32"x25; 1x 3/16"x25; 1x 5/16"x25	
		□	868/1 V 1x # 1x25; 3x # 2x25; 1x # 3x25	

¹⁾ Mit Kugel; für handbetätigte Steckschlüsseleinsätze

Tool-Check 1 SB

- 1/4"-Bit-Ratsche, zähnharte Bits, Rapidaptor Halter, Adapter und 1/4" Nüsse
- Ideal für beengte Schraubsituationen
- Zähnharte Bits, für den universellen Einsatz
- Mit Wera Adapter 870/1 ist auch der Einsatz von 1/4" Nüssen möglich
- Mit Werkzeugfinder Take it easy: Farbkennzeichnung nach Profilen und Größenstempelung

Tool-Check 1 SB

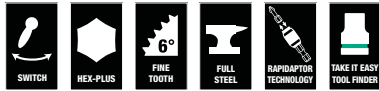

Code	EAN		
05073220001	162526		1
		8001 A 1x 1/4"x87,0	
		870/1 1x 1/4"x25 ¹⁾	
		889/4/1 K 1x 1/4"x50	
		851/1 TZ PH 2x PH 1x25; 3x PH 2x25; 1x PH 3x25	
		855/1 TH PZ 1x PZ 1x25; 3x PZ 2x25; 1x PZ 3x25	
		867/1 TZ TORX® 1x TX 10x25; 1x TX 15x25; 1x TX 20x25; 1x TX 25x25; 1x TX 30x25; 1x TX 40x25	
		867/1 Z TORX® BO 1x TX 10x25; 1x TX 15x25; 1x TX 20x25; 1x TX 25x25; 1x TX 30x25	
		800/1 TZ 1x 1,0x5,5x25	
		840/1 Z Hex-Plus 1x 3,0x25; 1x 4,0x25; 1x 5,0x25; 1x 6,0x25; 1x 8,0x25	
		8790 HMA 1x 5,5x23,0; 1x 6,0x23,0; 1x 7,0x23,0; 1x 8,0x23,0; 1x 10,0x23,0; 1x 12,0x23,0; 1x 13,0x23,0	

¹⁾Mit Kugel; für handbetätigte Steckschlüsseleinsätze

Tool-Check Automotive 1



Code	EAN		
05200995001	165343		1
		8001 A 1x 1/4"x87,0	
		870/1 1x 1/4"x25 ¹⁾	
		889/4/1 K 1x 1/4"x50	
		851/1 TZ PH 1x PH 1x25; 1x PH 2x25; 1x PH 3x25	
		867/1 TZ TORX® 1x TX 10x25; 1x TX 15x25; 1x TX 20x25; 1x TX 25x25; 1x TX 30x25; 1x TX 40x25	
		867/1 Z TORX® BO 1x TX 10x25; 1x TX 15x25; 1x TX 20x25; 1x TX 25x25; 1x TX 30x25	
		800/1 TZ 1x 1,0x5,5x25	
		840/1 Z Hex-Plus 1x 3,0x25; 1x 4,0x25; 1x 5,0x25; 1x 6,0x25; 1x 8,0x25	
		860/1 XZN 1x M 4x25; 1x M 5x25; 1x M 6x25; 1x M 8x25	
		873/1 Five Lobe 1x 20x25; 1x 25x25; 1x 27x25; 1x 30x25	
		8790 HMA 1x 5,5x23,0; 1x 6,0x23,0; 1x 7,0x23,0; 1x 8,0x23,0; 1x 10,0x23,0; 1x 12,0x23,0; 1x 13,0x23,0	

¹⁾Mit Kugel; für handbetätigte Steckschlüsseleinsätze

Bit-Check 10 Zyklus Mini BiTorsion 1

Viel Werkzeug auf kleinstem Raum. Die Sortierung nach Abtrieben und Größen ermöglicht einen schnellen Zugriff auf die Bits.

Die Wera Bit-Ratsche. Gesenkgeschmiedete Vollstahlausführung. Feinzahnmechanik mit 60 Zähnen ermöglicht einen kleinen Rückholwinkel von 6° für präzises Arbeiten. Einfache Links/Rechtsumschaltung. Ergonomisch geformter Knarrenkopf und -hebel.

- 1/4"-Bit-Ratsche und BiTorsion-Bits für lange Lebensdauer

Bit-Check 10 Zyklus Mini BiTorsion 1

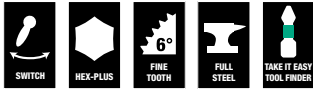

Code	EAN		
05057418001	4013288 195951		1
		8001 A 1x 1/4"x87,0	
		851/1 BTZ PH 1x PH 1x25; 1x PH 2x25	
		855/1 BTZ PZ 1x PZ 1x25; 1x PZ 2x25	
		867/1 TORX® BTZ 1x TX 15x25; 1x TX 20x25; 1x TX 25x25	
		840/1 BTZ Hex-Plus 1x 4,0x25; 1x 5,0x25	

Bit-Check 10 Zyklus Mini 1

Viel Werkzeug auf kleinstem Raum. Die Sortierung nach Abtrieben und Größen ermöglicht einen schnellen Zugriff auf die Bits.

Die Wera Bit-Ratsche. Gesenkgeschmiedete Vollstahlausführung. Feinzahnmechanik mit 60 Zähnen ermöglicht einen kleinen Rückholwinkel von 6° für präzises Arbeiten. Einfache Links/Rechtsumschaltung. Ergonomisch geformter Knarrenkopf und -hebel.

- Zähnharte Bits, für den universellen Einsatz

Bit-Check 10 Zyklus Mini 1



Code	EAN		
05073645001	4013288 168115		1
		8001 A 1x 1/4"x87,0	
		851/1 Z PH 1x PH 1x25; 1x PH 2x25	
		855/1 Z PZ 1x PZ 1x25; 1x PZ 2x25	
		867/1 TORX® 1x TX 15x25; 1x TX 20x25; 1x TX 25x25	
		840/1 Z Hex-Plus 1x 4,0x25; 1x 5,0x25	

Bicycle Set 1

Fahrrad-Werkstätten und Radler aus Leidenschaft lieben das Schrauben am Fahrrad. Der Schraubwerkzeugspezialist Wera bietet mit dem Bicycle Set 1 ein Werkzeugsortiment, das dank kompakter und designorientierter textiler Falttasche sehr mobil ist und die gängigsten Schraubfälle am Fahrrad lösen kann.

Die robuste Tasche enthält die Bit-Ratsche Zyklop Mini 1 und 10 Bits mit allen Vorteilen der Wera-Bit-Technologie, speziell auf die gängigsten Fahrradverschraubungen angepasst.

Mit den glasfaserverstärkten Reifenhebern aus Kunststoff lassen sich die Reifen sicher von der Felge hebeln, ohne die Felge zu beschädigen.

- Kompaktes 14-teiliges Schraubwerkzeug-Set für Fahrrad Anwendungen, auch für den mobilen Einsatz
- Praktisches Sortiment zur selbstständigen Durchführung von Montagearbeiten und Reparaturen
- Werkzeuge für die gängigsten Schraubenprofile bei Straßenfahrrädern, Mountainbikes und E-Bikes
- Robuste, oberflächenschonende, kompakte textile Falttasche
- Satz inklusive Mini-Bit-Ratsche, Verlängerung und zwei Reifenhebern mit Zusatzfunktionen

Bicycle Set 1

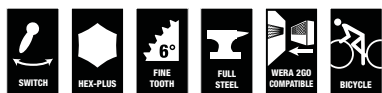

Code	EAN		
05004170001	4013288 207623		1
		<input type="checkbox"/> 8001 A 1x 1/4"x87,0	
		<input checked="" type="checkbox"/> <input checked="" type="checkbox"/> 3899/4/1 1x 1/4"x100	
		<input checked="" type="checkbox"/> 851/1 Z PH 1x PH 2x25	
		<input checked="" type="checkbox"/> 867/1 TORX® 1x TX 10x25; 1x TX 25x25	
		<input checked="" type="checkbox"/> 840/1 Z Hex-Plus 1x 2,0x25; 1x 2,5x25; 1x 3,0x25; 1x 4,0x25; 1x 5,0x25; 1x 6,0x25; 1x 8,0x25	
		9502 1x 105.0	
		9503 1x 105.0	
		K70 1x 50,0x70,0	

Bicycle Set 3

Fahrradwerkzeug-Set mit Ratsche, Bit, Nüssen und einem Bit-Handhalter auf engstem Raum. Perfekt als universeller Begleiter mit einer Vielzahl von Schraubenwendungen.

Hochwertiger Bit-Handhalter mit Kraftform Plus Griff für angenehm ergonomisches Arbeiten, bei dem Blasen und Schwielen vermieden werden.

Harte Griffzonen für hohe Arbeitsgeschwindigkeit, weiche Griffzonen für hohe Drehmomentübertragung. Bit-Ratsche für schnelles Arbeiten, wenn das Verschrauben per Maschine oder herkömmlichem Handwerkzeug aus Platzgründen nicht möglich ist.

Schnelles Umschalten von Links- in Rechtslauf und umgekehrt über den Umschalthebel.

Schnelles Drehen (mit dem Daumen) über die Rändelung am Knarrenkopf. Einfachste Bedienung auch mit nur einer Hand.

Ergonomischer Knarrenkopf/-hebel: Kraftform-Geometrie mit perfekt geformten Anlageflächen für die Finger. Durch die direkte Bitaufnahme im Knarrenkopf kleinster Werkzeugaufbau für geringe Arbeitshöhen. Kleiner Rückholwinkel von 6° für präzises Arbeiten. Robuste gesenkgeschmiedete Vollstahlausführung. Drehmomente von über 65 Nm.

Der Bit-Halter Rapidaptor mit Schnelldrehhülse: Als Verlängerung einsetzbar, für blitzschnellen Bitwechsel ohne Hilfswerkzeug selbst kleinster Bitgrößen mit nur einer Hand.

Zähnharte Bits, für den universellen Einsatz. Hand- und Maschinen-Nüsse für nahezu alle Anwendungen. Mit Take it easy Werkzeugfinder mit Farbkennzeichnung nach Größen - zum einfachen und schnellen Finden des benötigten Werkzeugs.

Griffig zum leichten Greifen auch mit öligen Händen. Mit Kugelfangrille. Für Außensechskantschrauben und -mutter. Aus mattverchromtem Chrom-Vanadium.

- Kompaktes 41-teiliges Schraubwerkzeug-Set für Fahrrad Anwendungen, auch für den mobilen Einsatz
- Praktisches Sortiment zur selbstständigen Durchführung von Montagearbeiten und Reparaturen
- Werkzeuge für die gängigsten Schraubenprofile bei Straßenfahrrädern, Mountainbikes und E-Bikes
- Mit Werkzeugfinder Take it easy: Farbkennzeichnung nach Größen
- Robuste, oberflächenschonende, kompakte textile Tasche mit geringem Gewicht
- Inklusive zwei Reifenheber mit Zusatzfunktionen

Bicycle Set 3



Code	EAN		
05004172001	4013288 211248		1
		8001 A 1x 1/4"x87,0	
		813 1x 1/4"x78	
		889/4/1 K 1x 1/4"x50	
		870/1 1x 1/4"x25 ¹⁾	
		8790 HMA 1x 5,5x23,0; 1x 6,0x23,0; 1x 7,0x23,0; 1x 8,0x23,0; 1x 10,0x23,0; 1x 13,0x23,0; 1x 15,0x23,0	
		851/1 TZ PH 1x PH 1x25; 2x PH 2x25; 1x PH 3x25	
		867/1 TZ TORX® 1x TX 10x25; 1x TX 15x25; 2x TX 20x25; 2x TX 25x25; 1x TX 27x25; 1x TX 30x25; 1x TX 40x25	
		800/1 TZ 1x 0,5x4,0x25; 1x 0,6x4,5x25; 1x 1,0x5,5x25	
		840/1 Z Hex-Plus 1x 2,0x25; 1x 2,5x25; 1x 3,0x25; 1x 4,0x25; 1x 5,0x25; 1x 6,0x25; 1x 8,0x25	
		842/1 Z 1x 2,5x25; 1x 3,0x25; 1x 4,0x25; 1x 5,0x25; 1x 6,0x25	
		9502 1x 105.0	
		9503 1x 105.0	
		K120 1x 50,0x120,0	

¹⁾Mit Kugel; für handbetätigte Steckschlüsseleinsätze

Bicycle Set 9

Viel Fahrrad-Werkzeug auf kleinstem Raum. Die Sortierung der 9 Edelstahl-Bits nach Abtrieben und Größen ermöglicht einen schnellen Zugriff auf das richtige Werkzeug. Mit Wera Bit-Ratsche Zyklop Mini 1 in gesenkgeschmiedeter Vollstahlausführung. Die Feinzahnmechanik mit 60 Zähnen ermöglicht einen kleinen Rückholwinkel von 6° für präzises Arbeiten. Das Rändelrad erlaubt schnelles Schrauben in beengten Situationen, wenn kein Platz für das Ratschen ist. Einfache Links/Rechtsumschaltung. Ergonomisch geformter Knarrenkopf und -hebel.

Mit Take it easy Werkzeugfinder mit Farbkenzeichnung nach Größen - zum einfachen und schnellen Finden des benötigten Werkzeugs.

- 10-teiliges Zyklop Mini-Set
- Mini-Ratsche geeignet für direkte Aufnahme von 1/4" Nüssen
- Gesenkgeschmiedete Vollstahlausführung für Drehmomente von über 65 Nm
- Feinverzahnte Knarrenmechanik und kleiner Rückholwinkel von 6°
- Edelstahl-Bits



Bicycle Set 9



Code	EAN		
05004177001	4013288 220646		1
		8001 A 1x 1/4"x87,0	
		3851/1 TS PH 1x PH 2x25	
		3867/1 TS TORX® 1x TX 10x25; 1x TX 25x25	
		3840/1 TS 1x 2,0x25; 1x 2,5x25; 1x 3,0x25; 1x 4,0x25; 1x 5,0x25; 1x 6,0x25	

8001 A Zyklus Mini 1 Bit-Ratsche $\frac{1}{4}$ " SB mit $\frac{1}{4}$ "-Antrieb

Die Wera Bit-Ratsche. Einfachste Bedienung auch mit nur einer Hand in beengten Schraubanwendungen. Gesenkgeschmiedete Vollstahlausführung. Feinzahnmechanik mit 60 Zähnen ermöglicht einen kleinen Rückholwinkel von 6° für präzises Arbeiten.

Das Rändelrad erlaubt schnelles Schrauben in beengten Situationen, wenn kein Platz für das Ratschen ist.

Einfache Links/Rechtsumschaltung. Ergonomisch geformter Knarrenkopf und -hebel. Für $\frac{1}{4}$ " Bit- und Nussaufnahme.

- Geeignet für direkte Aufnahme von Bits mit $\frac{1}{4}$ " Außensechskantantrieb
- Gesenkgeschmiedete Vollstahlausführung
- Drehmomente von über 65 Nm
- Feinverzahnte Knarrenmechanik und kleiner Rückholwinkel von 6°
- Ideal für beengte Schraubsituationen

8001 A Zyklus Mini 1 Bit-Ratsche $\frac{1}{4}$ " SB mit $\frac{1}{4}$ "-Antrieb



Code	EAN			
05073230001	144638			1
		8001 A		
		1x $\frac{1}{4}$ "x87,0		
		870/1		
		1x $\frac{1}{4}$ "x25 ¹⁾		

¹⁾Mit Kugel; für handbetätigte Steckschlüsseleinsätze

Zyklus Mini 2 Knarre

Zyklus Mini 2 für die direkte Aufnahme der Wera Zyklus Spezialnüsse. Kombiniert filigranes Design mit einer unglaublichen Robustheit.

Zum besonders schnellen Schrauben auch in engen Arbeitssituationen. Immer dann, wenn das Verschrauben per Maschine oder herkömmlichem Handwerkzeug aus Platzgründen nicht möglich ist, kommt der Zyklus Mini 2 zum Einsatz.

- Direkte Aufnahme von Zyklus Spezialnüssen
- Kleiner Rückholwinkel von 6° für präzises Arbeiten
- Einfache Links/Rechtsumschaltung
- Ideal für besonders enge Einbausituationen

Zyklus Mini 2 Knarre



	EAN	$\frac{1}{4}$ "							
Code	4013288	mm							
05003660001	179616	107							1

8008 A Zyklop Mini 3 Knarre mit 1/4"-Antrieb

Einfachste Bedienung auch mit nur einer Hand bei beengten Schraubanwendungen.

Gesenkgeschmiedete Vollstahlausführung.

Feinzahnmechanik mit 60 Zähnen ermöglicht einen kleinen Rückholwinkel von 6° für präzises Arbeiten. Das Rändelrad erlaubt schnelles Schrauben in beengten Situationen, wenn kein Platz für das Ratschen ist.

Einfache Links/Rechtsumschaltung. Ergonomisch geformter Knarrenkopf und -hebel.

- Mini-Ratsche geeignet für direkte Aufnahme von 1/4" Nüssen
- Gesenkgeschmiedete Vollstahlausführung für Drehmomente von über 65 Nm
- Feinverzahnte Knarrenmechanik und kleiner Rückholwinkel von 6°
- Einfache Links/Rechtsumschaltung
- Ideal für beengte Schraubsituationen

8008 A Zyklop Mini 3 Knarre mit 1/4"-Antrieb



	EAN								
Code	4013288		mm						
05003793001	211699	1/4"	87,0						1

8790 FA Zyklop-Steckschlüsseinsatz mit 1/4"- und Sechskant Hex 11-Antrieb

Zyklop-Steckschlüsseinsatz mit 1/4"- und Sechskant Hex Antrieb für die manuelle Verschraubung mit einer 1/4" Ratsche.

8790 FA Zyklop-Steckschlüsseinsatz mit 1/4"- und Sechskant Hex 11-Antrieb



	EAN							
Code	4013288	mm	mm	mm	mm	mm		
05003665001	179623	4,0	9,5	6,4	11,8	18,0		1
05003666001	179630	4,5	9,5	7,0	11,8	18,0		1
05003667001	179647	5,0	9,5	7,6	11,8	18,0		1
05003668001	179654	5,5	9,5	8,2	11,8	18,0		1
05003669001	179661	6,0	9,5	9,2	11,8	18,0		1
05003670001	183408	7,0	9,5	10,4	11,8	18,0		1
05003675001	179678	8,0	9,5	11,5	11,8	18,0		1
05003690001	179685	10,0	9,5	13,8	11,8	18,0		1
05003684001	183415	12,0	9,5	16,8	11,8	18,0		1
05003685001	179692	13,0	9,5	17,8	11,8	18,0		1





Joker Maulschlüssel

Joker - Alles.Besser.Köner.



Hochwertiger, metrischer Ringratchen-Maulschlüssel von Wera: Alles, was ein Schlüssel können muss. Und noch viel mehr. Schneller, besser, schöner. Eben ein echter Joker. Die neue Generation der Maul-Ringratchen-Schlüssel. Für Sechskant-Schraubenköpfe bzw. -Muttern.

Mit Haltefunktion durch Metallplatte im Maul, die die Gefahr des Verlierens von Schrauben und Muttern reduziert. Die auswechselbare Metallplatte im Maul sichert mit extra harten Zähnen Schrauben und Muttern und reduziert die Abrutschgefahr. Der integrierte Endanschlag kann das Abrutschen vom Schraubenkopf nach unten verhindern und ermöglicht das Aufbringen hoher Drehmomente.

Die Doppelsechskantgeometrie sorgt für die formschlüssige Verbindung mit Schraube oder Mutter und damit für die Verringerung der Abrutschgefahr. Ein Rückschwenkwinkel von nur 30° auf der Maulseite vermeidet zeitintensives Wenden des Schlüssels beim Schrauben. Ratschenmechanik auf der Ringseite mit außergewöhnlich hoher Feinverzahnung von 80 Zähnen für Flexibilität auch in engen Bauräumen.

Die spezielle Schmiedegeometrie sorgt für hohe Drehmomentübertragung und hohe Biegezugsteifigkeit. Gefertigt aus leistungsfähigem Chrom-Molybdän-Stahl mit Nickel-Chrom Beschichtung für hohen Korrosionsschutz. Mit Werkzeugfinder Take it easy: Farbkennzeichnung nach Größen.

- Mit praktischer Haltefunktion durch Metallplatte im Maul
- Kein Abrutschen durch Endanschlag
- Doppelsechskantgeometrie verringert die Abrutschgefahr
- Rückschwenkwinkel von nur 30°
- Mit Werkzeugfinder Take it easy: Farbkennzeichnung nach Größen

6000 Joker Maul-Ringratchen-Schlüssel



Code	EAN							
Code	EAN		mm	mm	mm	mm	mm	
05073268001	167309		8	144	20	5,5	18	3
05073270001	164360		10	159	22	5,5	21	3
05073271001	167316		11	165	25	6,3	22	3
05073272001	167323		12	170,7	26,3	6,6	25	3
05073273001	164377		13	177	27,3	7	25	3
05073274001	167330		14	188	29,3	7,5	28	3
05073275001	167347		15	200	32,3	7,8	28,5	3
05073276001	167392		16	212	35	8,2	32,7	3
05073277001	164384		17	224	37,2	8,5	32,7	3
05073278001	167408		18	235	39	9	33,8	3
05073279001	164391		19	246	42	9,5	34,8	3

6000 Joker Maul-Ringratchen-Schlüssel, zöllig



Code	EAN							
Code	EAN			mm	mm	mm	mm	
05073280001	167354		5/16"	144	20	5,5	18	3
05073281001	167361		3/8"	159	22	5,5	21	3
05073282001	167378		7/16"	165	25	6,3	22	3
05073283001	167385		1/2"	177	27,3	7	25	3
05073284001	167415		9/16"	188	29,3	7,5	28	3
05073285001	167422		5/8"	212	35	8,2	32,7	3
05073286001	167439		11/16"	235	39	9	33,8	3
05073287001	167446		3/4"	246	42	9,5	34,8	3

6000 Joker 11 Set 1 Maul-Ringratschenschlüssel-Satz

- In robuster Falttasche

6000 Joker 11 Set 1 Maul-Ringratschenschlüssel-Satz



Code	EAN		
05020013001	167521		1
6000 Joker 1x 8x144; 1x 10x159; 1x 11x165; 1x 12x170,7; 1x 13x177; 1x 14x188; 1x 15x200; 1x 16x212; 1x 17x224; 1x 18x235; 1x 19x246			

6000 Joker 8 Imperial Set 1 Maul-Ringratschenschlüssel-Satz, zöllig

- In robuster Falttasche

6000 Joker 8 Imperial Set 1 Maul-Ringratschenschlüssel-Satz, zöllig



Code	EAN		
05020012001	167514		1
6000 Joker Imperial 1x 5/16"x144; 1x 3/8"x159; 1x 7/16"x165; 1x 1/2"x177; 1x 9/16"x188; 1x 5/8"x212; 1x 11/16"x235; 1x 3/4"x246			

6000/6002 Joker 6 Set 1 Maul-Ringratschen-/ Doppelmaulschlüssel-Satz

- Der Doppelmaul Joker eignet sich hervorragend zum Kontern bei Schraube und Mutter.
- In robuster Falttasche

6000/6002 Joker 6 Set 1 Maul-Ringratschen-/ Doppelmaulschlüssel-Satz



Code	EAN		
05020022001	173034		1
6000 Joker 1x 10x159; 1x 13x177; 1x 17x224; 1x 19x246 6002 Joker Double 1x 10x13x167; 1x 17x19x235			

6000 Joker 4 Set 1 Maul-Ringratschenschlüssel-Satz

- In robuster Falttasche

6000 Joker 4 Set 1 Maul-Ringratschenschlüssel-Satz



Code	EAN		
05073290001	164407		1
6000 Joker 1x 10x159; 1x 13x177; 1x 17x224; 1x 19x246			

6000 Joker 4 Imperial Set 1 Maul-Ringratschenschlüssel-Satz, zöllig

- In robuster Falttasche

6000 Joker 4 Imperial Set 1 Maul-Ringratschenschlüssel-Satz, zöllig



Code	EAN		
05073295001	167460		1
6000 Joker Imperial 1x 7/16"x165; 1x 1/2"x177; 1x 9/16"x188; 1x 3/4"x246			

6001 Joker Switch

Joker Maulringratschenschlüssel mit abgewinkelter Ratschen-seite und Umschalthebel. Mit Haltefunktion durch Metallplatte im Maul, die die Gefahr des Verlierens von Schrauben und Muttern reduziert. Der integrierte Endanschlag kann das Abrutschen vom Schraubenkopf nach unten verhindern und ermöglicht das Aufbringen hoher Drehmomente.

Die auswechselbare Metallplatte im Maul sichert mit extra harten Zähnen Schrauben und Muttern und verringert die Abrutschgefahr. Die Doppelsechskantgeometrie sorgt für die formschlüssige Verbindung mit Schraube oder Mutter und damit ebenso für die Verringerung der Abrutschgefahr.

Der geringe Rückschwenkwinkel von nur 30° auf der Maulseite vermeidet zeitintensives Wenden des Schlüssels beim Schrauben. Die umschaltbare Ratschenmechanik auf der Ringseite mit hoher Feinverzahnung (80 Zähne) sorgt für hohe Flexibilität auch in engen Bauräumen. Hörbar präzise Ratschenmechanik. Das robuste zweiteilige Rast-Element ermöglicht darüber hinaus eine extreme Standfestigkeit.

Mit um 15° abgewinkelter Ratschenseite für sicheres Arbeiten bei hohen Drehmomenten. Die spezielle Schmiedegeometrie sorgt für hohe Drehmomentübertragung und hohe Biegesteifigkeit. Gefertigt aus leistungsfähigem Chrom-Molybdän-Stahl mit Nickel-Chrom Beschichtung für hohen Korrosionsschutz. Mit Werkzeugfinder Take it easy: Farbkennzeichnung nach Größen.

- Mit praktischer Haltefunktion durch Metallplatte im Maul
- Kein Abrutschen durch Endanschlag
- Mit hoher Feinverzahnung und robustem Rast-Element
- Um 15° abgewinkelte Ratschenseite
- Mit Werkzeugfinder Take it easy: Farbkennzeichnung nach Größen

6001 Joker Switch Maul-Ringratschen-Schlüssel, umschaltbar



Code	EAN						
05020064001	184696	8	144	20,3	5,5	18	3
05020065001	183903	10	159	23	5,5	21,5	3
05020066001	183910	11	165	24,3	6,3	22	3
05020067001	183927	12	171	26,3	6,6	25	3
05020068001	184702	13	179	27,3	7	26	3
05020069001	184719	14	187	30	7,5	28	3
05020070001	184726	15	199	32	7,8	28,8	3
05020071001	184733	16	213	35	8,2	31,7	3
05020072001	184740	17	225	37	8,5	33	3
05020073001	184757	18	234	39,5	9	34	3
05020074001	184764	19	246	42	9,5	34,7	3

6001 Joker Switch Maul-Ringratschen-Schlüssel, umschaltbar, zöllig



Code	EAN						
05020075001	184788	5/16"	144	20,3	5,5	18	3
05020076001	184795	3/8"	159	23	5,5	21,5	3
05020077001	184801	7/16"	165	24,3	6,3	22	3
05020078001	184818	1/2"	171	26,3	6,6	25	3
05020079001	184825	9/16"	187	30	7,5	28	3
05020080001	184832	5/8"	213	35	8,2	31,7	3
05020081001	184849	11/16"	234	39,5	9	34	3
05020082001	184771	3/4"	246	42	9,5	34,7	3

6002 Joker Doppelmaulschlüssel

- Mit praktischer Haltefunktion durch Metallplatte im Maul
- Kein Abrutschen durch Endanschlag
- Doppelsechskantgeometrie verringert die Abrutschgefahr
- Rückschwenkwinkel von nur 30°
- Mit Werkzeugfinder Take it easy: Farbkennzeichnung nach Größen

6002 Joker Doppelmaulschlüssel



Code	EAN								
Code	EAN		mm	mm	mm	mm	mm	mm	
05020259001	219015		8	20	10	23	5,5	3	
05003760001	173010		10	23	13	27	5,5	3	
05003765001	173027		17	37	19	42	8,5	3	
05020260001	212764		20	48	22	51	10	3	
05020261001	212771		22	48	24	51	10	3	
05020262001	212788		24	51	27	60	11	3	
05020263001	212795		27	63	32	66	12	3	
05020264001	212801		30	63	32	66	12	3	

6001 Joker Switch 11 Set 1 Maul-Ringratschenschlüssel-Satz

- Kompakte, textile Box mit hoher Robustheit, geringem Gewicht und Volumen

6001 Joker Switch 11 Set 1 Maul-Ringratschenschlüssel-Satz



Code	EAN									
Code	EAN		mm	mm	mm	mm	mm	mm		
05020091001	184160								1	
			6001 Joker Switch 1x 8x144; 1x 10x159; 1x 11x165; 1x 12x171; 1x 13x179; 1x 14x187; 1x 15x199; 1x 16x213; 1x 17x225; 1x 18x234; 1x 19x246							

6001 Joker Switch 8 Imperial Set 1 Maul-Ringratschenschlüssel-Satz, zöllig

- Kompakte, textile Box mit hoher Robustheit, geringem Gewicht und Volumen

6001 Joker Switch 8 Imperial Set 1 Maul-Ringratschenschlüssel-Satz, zöllig



Code	EAN									
Code	EAN		mm	mm	mm	mm	mm	mm		
05020093001	184153								1	
			6001 Joker Switch Imperial 1x 5/16"x144; 1x 3/8"x159; 1x 7/16"x165; 1x 1/2"x171; 1x 9/16"x187; 1x 5/8"x213; 1x 11/16"x234; 1x 3/4"x246							

6001 Joker Switch 4 Set 1 Maul-Ringratschenschlüssel-Satz

- In robuster Falttasche

6001 Joker Switch 4 Set 1 Maul-Ringratschenschlüssel-Satz



Code	EAN									
Code	EAN		mm	mm	mm	mm	mm	mm		
05020090001	184139								1	
			6001 Joker Switch 1x 10x159; 1x 13x179; 1x 17x225; 1x 19x246							

6001 Joker Switch 4 Imperial Set 1 Maul-Ringratschenschlüssel-Satz, zöllig

- In robuster Falttasche

6001 Joker Switch 4 Imperial Set 1 Maul-Ringratschenschlüssel-Satz, zöllig



Code	EAN		
	4013288		
05020092001	184146		1
6001 Joker Switch Imperial 1x 7/16"x165; 1x 1/2"x171; 1x 9/16"x187; 1x 3/4"x246			

6003 Joker Ringmaulschlüssel

Da die Bauräume bei Schraubarbeiten immer enger werden, sind Werkzeuge notwendig, mit denen die Anwender auch in solchen Situationen erfolgreich arbeiten können. Enge Bauräume erfordern zusätzliche Ansatzpunkte des Werkzeugs. Lassen sich also Maulschlüssel derart modifizieren, dass sich die Ansetzmöglichkeiten des Werkzeugs erhöhen?

Durch die Kombination des um 7,5° geschwenkten Mauls und die Doppelsechskantgeometrie wird eine Verdopplung der Ansatzpunkte erzielt. Bei einer wiederholten 180°-Drehung des Schlüssels um die Längsachse während des Schraubens gibt es vier Ansetzmöglichkeiten und Muttern bzw. Schraubenköpfe können alle 15° „gepackt“ werden.

Der Joker 6003 mit seiner pfiffigen Maulgeometrie erweitert das Anwenderspektrum in engen Bauräumen deutlich. Den jeweiligen Ansatzpunkt findet der Joker 6003 nach jedem Wenden sozusagen von selbst.

Die schlanke und dennoch robuste Ringseite ist um 15° zur Werkzeugachse abgewinkelt. Durch die hochwertige Oberflächenvergütung wird ein hoher und lang anhaltender Korrosionsschutz erzielt. Mit Werkzeugfinder Take it easy: Farbkennzeichnung nach Größen.

- Besonders geeignet für enge Bauräume
- Die spezielle Maulgeometrie erweitert die Ansetzmöglichkeiten des Werkzeugs
- Der geringe Rückholwinkel im Maul „packt“ die Schraube alle 15°
- Schlanke, um 15° abgewinkelte Ringseite
- Mit Werkzeugfinder Take it easy: Farbkennzeichnung nach Größen

6003 Joker Ringmaulschlüssel



Code	EAN							
05020190001	219039	5,5	105	16	4	10	3	
05020198001	218780	6	105	16	4	10	3	
05020199001	218773	7	110	17,7	4,2	11,5	3	
05020200001	212528	8	115	19	4,5	12,5	3	
05020219001	220097	9	120	21	4,8	13,5	3	
0502021001	212542	10	125	22	5	15	3	
05020202001	212559	11	135	24,5	5	17	3	
05020203001	212566	12	148	26	5,5	18	3	
05020204001	212696	13	160	27	6	19	3	
05020205001	212702	14	167	29	6	20	3	
05020206001	212719	15	174	32	6	22	3	
05020207001	212726	16	182	35	6,5	23	3	
05020208001	212733	17	190	38	6,5	24,5	3	
05020209001	212740	18	210	39	7,5	26	3	
05020210001	212757	19	230	42	7,5	27,5	3	
05020500001	218797	20	230	45	7,5	29	3	
05020501001	218803	21	260	47	7,5	30	3	
05020502001	218841	22	260	49	7,5	31,5	3	
05020503001	218858	24	280	53	8	36	3	
05020504001	218865	27	300	60	8,5	40	3	
05020505001	218872	30	330	66	9	43	3	
05020506001	218889	32	360	70	9,5	45,5	3	
05020507001	218896	36	460	80	10	50,5	3	

6003 Joker Ringmaulschlüssel, zöllig



Code	EAN						
05020220001	219046	1/4"	105	16	4	10	3
05020211001	212979	5/16"	115	19	4,5	12,5	3
05020212001	212986	3/8"	125	22	5	15	3
05020213001	212993	7/16"	135	24,5	5	17	3
05020214001	213006	1/2"	160	26	6	19	3
05020215001	213013	9/16"	167	29	6	20	3
05020216001	213020	5/8"	182	35	6,5	23	3
05020217001	213037	11/16"	210	40	7,5	26	3
05020218001	213044	3/4"	230	42	7,5	27,5	3

6003 Joker Pedal Ringmaulschlüssel

Der extradünne Pedalschlüssel 6003 Joker Pedal ist ideal für enge Bauräume.

- Besonders geeignet für enge Bauräume
- Die spezielle Maulgeometrie erweitert die Ansetzmöglichkeiten des Werkzeugs
- Der geringe Rückholwinkel im Maul „packt“ die Schraube alle 15°
- Schlanke, um 15° abgewinkelte Ringseite
- Joker 6003 Pedal Gr. 15 mit flachem Maul für Montage und Demontage von Pedalen
- Mit Werkzeugfinder Take it easy: Farbkennzeichnung nach Größen

6003 Joker Pedal Ringmaulschlüssel



Code	EAN							
05020221001	220677	15	174	32	4,5	22	1	

6003 Joker 22 Set 1 Ringmaulschlüssel-Satz

Da die Bauräume bei Schraubarbeiten immer enger werden, sind Werkzeuge notwendig, mit denen die Anwender auch in solchen Situationen erfolgreich arbeiten können. Enge Bauräume erfordern zusätzliche Ansetzpunkte des Werkzeugs.

Lassen sich also Maulschlüssel derart modifizieren, dass sich die Ansetzmöglichkeiten des Werkzeugs erhöhen? Durch die Kombination des um 7,5° geschwenkten Mauls und die Doppel-sechskantgeometrie wird eine Verdopplung der Ansetzpunkte erzielt. Bei einer wiederholten 180°-Drehung des Schlüssels um die Längsachse während des Schraubens gibt es vier Ansetzmöglichkeiten und Muttern bzw. Schraubenköpfe können alle 15° „gepackt“ werden.

Der Joker 6003 mit seiner pfiffigen Maulgeometrie erweitert das Anwenderspektrum in engen Bauräumen deutlich. Den jeweiligen Ansetzpunkt findet der Joker 6003 nach jedem Wenden sozusagen von selbst. Die schlanke und dennoch robuste Ringseite ist um 15° zur Werkzeugachse abgewinkelt. Durch die hochwertige Oberflächenvergütung wird ein hoher und lang anhaltender Korrosionsschutz erzielt.

Mit Werkzeugfinder Take it easy: Farbkennzeichnung nach Größen.

- 22-teiliges Ringmaulschlüssel Set - besonders geeignet für enge Bauräume
- Die spezielle Maulgeometrie erweitert die Ansetzmöglichkeiten des Werkzeugs
- Der geringe Rückholwinkel im Maul „packt“ die Schraube alle 15°
- Schlanke, um 15° abgewinkelte Ringseite

6003 Joker 22 Set 1 Ringmaulschlüssel-Satz

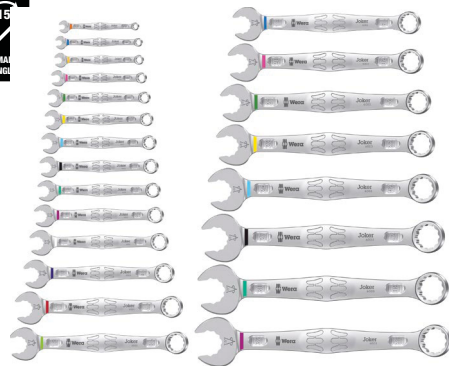

Code	EAN		
05020232001	221087		1
		6003 Joker 1x 5,5x105; 1x 6x105; 1x 7x110; 1x 8x115; 1x 9x120; 1x 10x125; 1x 11x135; 1x 12x148; 1x 13x160; 1x 14x167; 1x 15x174; 1x 16x182; 1x 17x190; 1x 18x210; 1x 19x230; 1x 20x230; 1x 21x260; 1x 22x260; 1x 24x280; 1x 27x300; 1x 30x330; 1x 32x360	

6003 Joker 15 Set 1 Ringmaulschlüssel-Satz

- In robuster Falttasche

6003 Joker 15 Set 1 Ringmaulschlüssel-Satz



Code	EAN		
05020302001	222657		1
6003 Joker 1x 5,5x105; 1x 6x105; 1x 7x110; 1x 8x115; 1x 9x120; 1x 10x125; 1x 11x135; 1x 12x148; 1x 13x160; 1x 14x167; 1x 15x174; 1x 16x182; 1x 17x190; 1x 18x210; 1x 19x230			
K240 1x 50,0x240,0			

6003 Joker 11 Set 1 Ringmaulschlüssel-Satz

- In robuster Falttasche

6003 Joker 11 Set 1 Ringmaulschlüssel-Satz



Code	EAN		
05020231001	214195		1
6003 Joker 1x 8x115; 1x 10x125; 1x 11x135; 1x 12x148; 1x 13x160; 1x 14x167; 1x 15x174; 1x 16x182; 1x 17x190; 1x 18x210; 1x 19x230			

6003 Joker 8 Imperial Set 1 Ringmaulschlüssel-Satz, zöllig

- In robuster Falttasche

6003 Joker 8 Imperial Set 1 Ringmaulschlüssel-Satz, zöllig



Code	EAN		
05020241001	214201		1
6003 Joker Imperial 1x 5/16"x115; 1x 3/8"x125; 1x 7/16"x135; 1x 1/2"x160; 1x 9/16"x167; 1x 5/8"x182; 1x 11/16"x210; 1x 3/4"x230			

6003 Joker 5 Set 1 Ringmaulschlüssel-Satz

- In robuster Falttasche

6003 Joker 5 Set 1 Ringmaulschlüssel-Satz



Code	EAN		
05020230001	214171		1
6003 Joker 1x 8x115; 1x 10x125; 1x 13x160; 1x 17x190; 1x 19x230			

Bicycle Set 10

5-teiliges Maulschlüssel Set Joker 6003 mit extra schlanker Ausführung bei der Größe 15. Da die Arbeitsräume bei Schraubarbeiten am Fahrrad sehr eingeengt sind, sind Werkzeuge notwendig, mit denen die Anwender auch in solchen Situationen erfolgreich arbeiten können. Enge Arbeitsräume erfordern zusätzliche Ansetzpunkte des Werkzeugs.

Lassen sich also Maulschlüssel derart modifizieren, dass sich die Ansetzmöglichkeiten des Werkzeugs erhöhen? Durch die Kombination des um 7,5° geschwenkten Mauls und die Doppelsechskantgeometrie wird eine Verdopplung der Ansetzpunkte erzielt. Bei einer wiederholten 180°-Drehung des Schlüssels um die Längsachse während des Schraubens gibt es vier Ansetzmöglichkeiten und Muttern bzw. Schraubenköpfe können alle 15° „gepackt“ werden. Der Joker 6003 mit seiner pfiffigen Maulgeometrie erweitert das Anwenderspektrum in engen Bauräumen deutlich. Den jeweiligen Ansetzpunkt findet der Joker 6003 nach jedem Wenden sozusagen von selbst. Die schlanke und dennoch robuste Ringseite ist um 15° zur Werkzeugachse abgewinkelt. Durch die hochwertige Oberflächenvergütung wird ein hoher und lang anhaltender Korrosionsschutz erzielt.

Mit Werkzeugfinder Take it easy: Farbkennezeichnung nach Größen. Die Joker Tasche ist durch das Klettssystem auf der Rückseite zur Befestigung an Wand, Regal, Werkstattwagen und am Wera 2go System geeignet.

- Besonders geeignet für enge Schraubsituationen am Fahrrad
- Die spezielle Maulgeometrie erweitert die Ansetzmöglichkeiten des Werkzeugs
- Der geringe Rückholwinkel im Maul „packt“ die Schraube alle 15°
- Schlanke, um 15° abgewinkelte Ringseite
- Joker 6003 Pedal Gr. 15 mit flachem Maul für Montage und Demontage von Pedalen

Bicycle Set 10

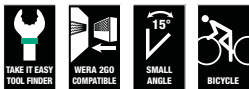

Code	EAN		
05004178001	4013288 220653		1
		6003 Joker 1x 8x115; 1x 9x120; 1x 10x125; 1x 13x160	
		6003 Joker Pedal 1x 15x174	
		K120 1x 50,0x70,0	

Bicycle Set 12

12-teiliges Maulschlüssel Set Joker 6003 mit extra schlanker Ausführung bei der Größe 15. Da die Arbeitsräume bei Schraubarbeiten am Fahrrad sehr eingeengt sind, sind Werkzeuge notwendig, mit denen die Anwender auch in solchen Situationen erfolgreich arbeiten können. Enge Arbeitsräume erfordern zusätzliche Ansetzpunkte des Werkzeugs.

Lassen sich also Maulschlüssel derart modifizieren, dass sich die Ansetzmöglichkeiten des Werkzeugs erhöhen? Durch die Kombination des um 7,5° geschwenkten Mauls und die Doppelsechskantgeometrie wird eine Verdopplung der Ansetzpunkte erzielt. Bei einer wiederholten 180°-Drehung des Schlüssels um die Längsachse während des Schraubens gibt es vier Ansetzmöglichkeiten und Muttern bzw. Schraubenköpfe können alle 15° „gepackt“ werden. Der Joker 6003 mit seiner pfiffigen Maulgeometrie erweitert das Anwenderspektrum in engen Bauräumen deutlich. Den jeweiligen Ansetzpunkt findet der Joker 6003 nach jedem Wenden sozusagen von selbst. Die schlanke und dennoch robuste Ringseite ist um 15° zur Werkzeugachse abgewinkelt. Durch die hochwertige Oberflächenvergütung wird ein hoher und lang anhaltender Korrosionsschutz erzielt.

Mit Werkzeugfinder Take it easy: Farbkennezeichnung nach Größen. Die Joker Tasche ist durch das Klettssystem auf der Rückseite zur Befestigung an Wand, Regal, Werkstattwagen und am Wera 2go System geeignet.

- Besonders geeignet für enge Bauräume
- Die spezielle Maulgeometrie erweitert die Ansetzmöglichkeiten des Werkzeugs
- Der geringe Rückholwinkel im Maul „packt“ die Schraube alle 15°
- Schlanke, um 15° abgewinkelte Ringseite
- Joker 6003 Pedal Gr. 15 mit flachem Maul für Montage und Demontage von Pedalen
- Mit Werkzeugfinder Take it easy: Farbkennezeichnung nach Größen
- In robuster Falttasche

Bicycle Set 12



Code	EAN		
05004181001	4013288 220721		1
		6003 Joker 1x 6x105; 1x 7x110; 1x 8x115; 1x 9x120; 1x 10x125; 1x 11x135; 1x 12x148; 1x 13x160; 1x 14x167; 1x 16x182; 1x 17x190	
		6003 Joker Pedal 1x 15x174	

6003 Joker 5 Imperial Set 1 Ringmaulschlüssel-Satz, zöllig

- In robuster Falttasche

6003 Joker 5 Imperial Set 1 Ringmaulschlüssel-Satz, zöllig



Code		EAN			
05020240001		214188			1
		6003 Joker Imperial 1x 5/16"x115; 1x 3/8"x125; 1x 1/2"x160; 1x 9/16"x167; 1x 3/4"x230			

6004 Joker Selbstjustierender Maulschlüssel

Viele Anwender wünschen sich ein universelles Schraubwerkzeug mit möglichst großem Einsatzspektrum. Ein einziges Werkzeug für mehrere metrische und zöllige Abmessungen sollte es sein. Es sollte sich automatisch auf die unterschiedlichen Schraubengrößen einstellen. Sicher zupacken, nichts beschädigen und eine hohe Arbeitsgeschwindigkeit ermöglichen.

Durch die stufenlos und parallel geführten Backen werden mehrere Maulschlüssel-Einzelabmessungen ersetzt.

Die benötigte Größe stellt sich beim Ansetzen an der Sechskant-Mutter oder -Schraube stufenlos von selbst ein.

Der integrierte Hebelmechanismus klemmt die Sechskant-Schraube bzw. Mutter zwischen den Backen sicher ein, was die Gefahr des Abrutschens und der Beschädigungen deutlich verringert. Für das schnelle und durchgängige Schrauben ohne Absetzen sorgt die Ratschenfunktion.

Durch die Nutzung der Eckweiten-Prismen ist ein Rückschwenkwinkel von nur 30° realisierbar. Die Ein-Schenkel-Konstruktion in Verbindung mit der Ratschenfunktion und dem Eckweitenprisma ermöglicht das Arbeiten auch in engen Bauräumen.

Der verstellbare Joker 6004 ist das universelle Schraubwerkzeug. Selbstjustierend. Zupackend. Ratschend.

- Der verstellbare Joker 6004 deckt alle metrischen und zölligen Abmessungen im jeweiligen Anwendungsbereich ab
- Automatisches und stufenloses Greifen von Sechskant-Schrauben und Muttern
- Hebelmechanismus beim Greifen vermeidet Abrutschen und Beschädigungen
- Schnelles und durchgängiges Verschrauben ohne Absetzen des Schlüssels durch mechanische Ratschenfunktion
- Rückschwenkwinkel von nur 30° durch Ansetzen in den Eckweitenprismen im Maul

6004 Joker XS Selbstjustierender Maulschlüssel



Code		EAN						
05020099001		216892	mm	mm	mm			3
		7-10	1/4"-3/8"	117	7,7			

6004 Joker S Selbstjustierender Mausschlüssel



Code	EAN	mm	mm	mm			
05020100001	211729	10-13	7/16"-1/2"	154	10		3

6004 Joker M Selbstjustierender Mausschlüssel



Code	EAN	mm	mm	mm			
05020103001	216908	13-16	1/2"-5/8"	188	12,4		3

6004 Joker L Selbstjustierender Mausschlüssel



Code	EAN	mm	mm	mm			
05020101001	214706	16-19	5/8"-3/4"	224	14		3

6004 Joker XL Selbstjustierender Mausschlüssel



Code	EAN	mm	mm	mm			
05020104001	216915	19-24	3/4"-15/16"	256	16		2

6004 Joker XXL Selbstjustierender Mausschlüssel



Code	EAN	mm	mm	mm			
05020102001	214713	24-32	15/16"-1 1/4"	322	20		3

6004 Joker 4 Set 1 Selbstjustierender Mausschlüssel-Satz

- Die kompakte Falttasche mit vier verstellbaren Joker 6004 deckt alle metrischen und zölligen Abmessungen im Anwendungsreich von 7 bis 19 mm bzw. 1/4" bis 3/4" ab

6004 Joker 4 Set 1 Selbstjustierender Mausschlüssel-Satz



Code	EAN		
05020110001	217516		1
		6004 Joker XS 1x 7-10 (1/4"-3/8")x117	
		6004 Joker S 1x 10-13 (7/16"-1/2")x154	
		6004 Joker M 1x 13-16 (1/2"-5/8")x188	
		6004 Joker L 1x 16-19 (5/8"-3/4")x224	





Winkelschlüssel

Hex-Plus - Lässt Innensechskantschrauben länger leben

Zerstörung des Profils („Runddrehen“) wird verhindert

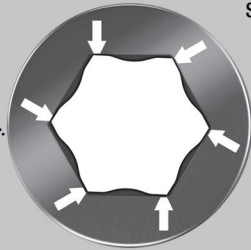

Überdurchschnittliche Standzeiten

Kraftform Stainless - Edelstahlmaterial zur Vermeidung von Fremdrost

Edelstahlmaterial zur Vermeidung von Fremdrost



Hochwertiger Winkelschlüsselsatz aus Edelstahl für Innensechskantschrauben von Wera. Edelstahl vermeidet die Übertragung von Fremdrost. Das Hex-Plus-Profil bietet größere Anlageflächen im Schraubenkopf.

Die Kerbwirkung wird dadurch auf ein Minimum reduziert, die Zerstörung des Schraubenkopfes nahezu eliminiert. Mit Sechskantkugelkopf am langen Schenkel: Durch die kugelförmigen Abtriebsprofile ist ein Auslenken oder Schwenken der Werkzeugachse zur Schraubenachse möglich, so dass dadurch „um die Ecke“ geschraubt werden kann.

Take it easy Werkzeugfinder mit Farbkennzeichnung nach Größen. Im nahezu verschleißfreien Winkelschlüssel-Clip.

- Lösung des Fremdrostproblems: Edelstahl mit Edelstahl verschrauben!
- Hex-Plus lässt Innensechskantschrauben länger leben
- Mit Werkzeugfinder Take it easy: Farbkennzeichnung nach Größen
- Verschleißfreies Clip-Material für erhöhte Lebensdauer
- Farbcodierte, grifffreundliche Schlauchummantelung, auch bei niedrigen Temperaturen

3950/9 Hex-Plus Multicolour Stainless 1 Winkelschlüsselsatz, metrisch, Edelstahl



Code	EAN			
	4013288			
05022669001	185211			1
		○	3950 SPKL Multicolour 1x 1,5x90; 1x 2,0x101; 1x 2,5x112; 1x 3,0x123; 1x 4,0x137; 1x 5,0x154; 1x 6,0x172; 1x 8,0x195; 1x 10,0x224	

3950/9 Hex-Plus Stainless 1 Winkelschlüsselsatz, metrisch, Edelstahl



Code	EAN			
	4013288			
05022720001	111364			10
		○	3950 PKL 1x 1,5x90; 1x 2,0x101; 1x 2,5x112; 1x 3,0x123; 1x 4,0x137; 1x 5,0x154; 1x 6,0x172; 1x 8,0x195; 1x 10,0x224	

3950/9 Hex-Plus Stainless 1 SB Winkelschlüsselsatz, metrisch, Edelstahl



Code	EAN			
	4013288			
05073544001	180377	○	3950 PKL 1x 1,5x90; 1x 2,0x101; 1x 2,5x112; 1x 3,0x123; 1x 4,0x137; 1x 5,0x154; 1x 6,0x172; 1x 8,0x195; 1x 10,0x224	1

3950/9 Hex-Plus Imperial Stainless 1 Winkelschlüsselsatz, zöllig, Edelstahl

- In robuster Falttasche

3950/9 Hex-Plus Imperial Stainless 1 Winkelschlüsselsatz, zöllig, Edelstahl



Code	EAN		
05022721001	4013288		1
	117281	○ 3950 PKL inch 1x 3/32"x112; 1x 7/64"x119; 1x 1/8"x123; 1x 9/64"x130; 1x 5/32"x137; 1x 3/16"x154; 1x 1/4"x185; 1x 5/16"x195; 1x 3/8"x224	

950/9 Hex-Plus Multicolour HF 1 Winkelschlüsselsatz, metrisch, BlackLaser, mit Haltefunktion

- Winkelschlüssel mit Haltefunktion für Innensechskant-Schrauben
- Mit Sechskant-Kugelkopf am langen Schenkel
- Farbcodierte, grifffreundliche Schlauchummantelung, auch bei niedrigen Temperaturen

950/9 Hex-Plus Multicolour HF 1 Winkelschlüsselsatz, metrisch, BlackLaser, mit Haltefunktion



Code	EAN		
05022210001	4013288		1
	188403	○ 950 SPKL Multicolour 1x 1,5x90; 1x 2,0x101; 1x 2,5x112	
		○ 950 SPKL HF Multicolour 1x 3,0x123; 1x 4,0x137; 1x 5,0x154; 1x 6,0x172; 1x 8,0x195; 1x 10,0x224	

950/9 Hex-Plus Multicolour 1 Winkelschlüsselsatz, metrisch, BlackLaser



Code	EAN		
05022089001	4013288		5
	180841	○ 950 SPKL Multicolour 1x 1,5x90; 1x 2,0x101; 1x 2,5x112; 1x 3,0x123; 1x 4,0x137; 1x 5,0x154; 1x 6,0x172; 1x 8,0x195; 1x 10,0x224	

950/9 Hex-Plus Multicolour 1 SB Multicolour Winkelschlüsselsatz, metrisch, BlackLaser



Code	EAN		
05073593001	4013288		1
	165688	○ 950 SPKL Multicolour 1x 1.5x90; 1x 2.0x101; 1x 2.5x112; 1x 3.0x123; 1x 4.0x137; 1x 5.0x154; 1x 6.0x172; 1x 8.0x195; 1x 10.0x224	

Winkelschlüssel im Zweikomponentenclip

Sicherer Sitz der Schlüssel
im Clip

Vollgummimaterial für
lange Lebensdauer

Komfortabler
Öffnungs-/ Schließmechanismus

Größenkennzeichnung auf dem Clip

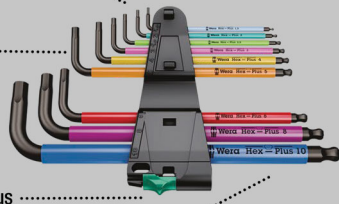

950/9 Hex-Plus Multicolour 2 Winkelschlüsselsatz, metrisch, BlackLaser

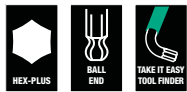

Code	EAN		
05133164001	4013288 207517		1
		○ 950 SPKS Multicolour 1x 1,5x50; 1x 2,0x56; 1x 2,5x63; 1x 3,0x71; 1x 4,0x80; 1x 5,0x90; 1x 6,0x100; 1x 8,0x112; 1x 10,0x125	

3950/9 Hex-Plus Multicolour Imperial Stainless 1 SB, zöllig, Edelstahl

Hochwertiger Winkelschlüsselsatz aus Edelstahl für zöllige Innensechskantschrauben von Wera. Edelstahl vermeidet die Übertragung von Fremdrost. Das Hex-Plus-Profil bietet größere Anlageflächen im Schraubenkopf. Die Kerbwirkung wird dadurch auf ein Minimum reduziert, die Zerstörung des Schraubenkopfes nahezu eliminiert.

Mit Sechskantkugelkopf am langen Schenkel: Durch die kugelförmigen Abtriebsprofile ist ein Auslenken oder Schwenken der Werkzeugachse zur Schraubenachse möglich, so dass dadurch "um die Ecke" geschraubt werden kann.

Take it easy Werkzeugfinder mit Farbkennzeichnung nach Größen. Im nahezu verschleißfreien Winkelschlüssel-Clip.

3950/9 Hex-Plus Multicolour Imperial Stainless 1 SB, zöllig, Edelstahl



Code	EAN		
05022860001	4013288 221360		1
		○ 3950 SPKL Multicolour Imperial 1x 5/64"x101; 1x 3/32"x112; 1x 1/8"x123; 1x 5/32"x137; 1x 3/16"x154; 1x 7/32"x172; 1x 1/4"x185; 1x 5/16"x195; 1x 3/8"x224	

950/9 Hex-Plus Multicolour Imperial 1 Winkelschlüsselsatz, zöllig, BlackLaser

- In robuster Falttasche

950/9 Hex-Plus Multicolour Imperial 1 Winkelschlüsselsatz, zöllig, BlackLaser



Code	EAN		
05022639001	4013288 182593		1
		○ 950 SPKL inch 1x 5/64"x101; 1x 3/32"x112; 1x 1/8"x123; 1x 5/32"x137; 1x 3/16"x154; 1x 7/32"x172; 1x 1/4"x185; 1x 5/16"x195; 1x 3/8"x224	

950/9 Hex-Plus Multicolour Imperial 2 Winkelschlüsselsatz, zöllig, BlackLaser



Code	EAN		
05022640001	4013288	219107	1
		950 SPKL inch 1x 5/64"x101; 1x 3/32"x112; 1x 1/8"x123; 1x 5/32"x137; 1x 2/16"x154; 1x 1/32"x172; 1x 1/4"x185; 1x 5/16"x195; 1x 3/8"x224	

950/7 Hex-Plus Multicolour Magnet 1 Winkelschlüsselsatz, metrisch, BlackLaser

- Oft hilft es, wenn die Schraube per Magnetkraft vom Winkelschlüssel „festgehalten“ wird. Die Wera Clips mit Magnetisiergerät ermöglichen diesen Vorteil im Handumdrehen.

950/7 Hex-Plus Multicolour Magnet 1 Winkelschlüsselsatz, metrisch, BlackLaser

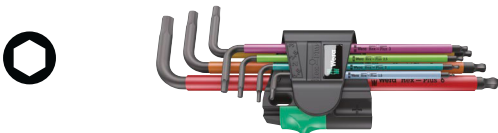

Code	EAN		
05022534001	4013288	183750	5
		950 SPKL 1x 1,5x90; 1x 2,0x101; 1x 2,5x112; 1x 3,0x123; 1x 4,0x137; 1x 5,0x154; 1x 6,0x172	

950/9 L Hex-Plus HF 1 Winkelschlüsselsatz, metrisch, gestellverchromt, mit Haltefunktion

- Die Haltefunktion am langen Schenkel hält Schrauben sicher auf dem Werkzeug
- Hoher Korrosionsschutz durch Gestellverchromung

950/9 L Hex-Plus HF 1 Winkelschlüsselsatz, metrisch, gestellverchromt, mit Haltefunktion



Code	EAN		
05022130001	4013288	207227	1
		950 L 1x 1,5x90 ¹⁾ ; 1x 2,0x100; 1x 2,5x112	
		950 L HF 1x 3,0x126; 1x 4,0x140; 1x 5,0x160; 1x 6,0x180; 1x 8,0x200; 1x 10,0x219	

¹⁾Herkömmliches Sechskantprofil

950/9 Hex-Plus 1 Winkelschlüsselsatz, metrisch, gestellverchromt



Code	EAN		
05022087001	4013288	104816	10
		950 PKL 1x 1,5x90 ¹⁾ ; 1x 2,0x100; 1x 2,5x112; 1x 3,0x126; 1x 4,0x140; 1x 5,0x160; 1x 6,0x180; 1x 8,0x200; 1x 10,0x219	

¹⁾Herkömmliches Sechskantprofil

950/9 Hex-Plus 1 SB Winkelschlüsselsatz, metrisch, gestellverchromt



Code	EAN		
05073391001	4013288	030160	1
		950 PKL 1x 1,5x90 ¹⁾ ; 1x 2,0x100; 1x 2,5x112; 1x 3,0x126; 1x 4,0x140; 1x 5,0x160; 1x 6,0x180; 1x 8,0x200; 1x 10,0x219	

¹⁾Herkömmliches Sechskantprofil



950/9 Hex-Plus 2 Winkelschlüsselsatz, metrisch, gestellverchromt



Code	EAN		
05021909001	4013288 111937		10
		950 L 1x 1,5x90 ¹⁾ ; 1x 2,0x100; 1x 2,5x112; 1x 3,0x126; 1x 4,0x140; 1x 5,0x160; 1x 6,0x180; 1x 8,0x200; 1x 10,0x219	

¹⁾Herkömmliches Sechskantprofil

950/9 Hex-Plus 3 Winkelschlüsselsatz, metrisch, gestellverchromt

- Kurze Ausführung
- Mit Sechskant-Kugelkopf am langen Schenkel

950/9 Hex-Plus 3 Winkelschlüsselsatz, metrisch, gestellverchromt



Code	EAN		
05133163001	4013288 112255		10
		950 PKS 1x 1,5x50 ¹⁾ ; 1x 2,0x56; 1x 2,5x63; 1x 3,0x71; 1x 4,0x80; 1x 5,0x90; 1x 6,0x100; 1x 8,0x112; 1x 10,0x125	

¹⁾Herkömmliches Sechskantprofil

950/9 Hex-Plus 4 Winkelschlüsselsatz, metrisch, gestellverchromt

- Ein extra kurzer Schenkel für den Einsatz bei schwer zugänglichen Schrauben
- Mit Sechskant-Kugelkopf am langen Schenkel

950/9 Hex-Plus 4 Winkelschlüsselsatz, metrisch, gestellverchromt



Code	EAN		
05073594001	4013288 139177		1
		950 PKLS 1x 1,5x90 ¹⁾ ; 1x 2,0x100; 1x 2,5x112; 1x 3,0x126; 1x 4,0x140; 1x 5,0x160; 1x 6,0x180; 1x 8,0x200; 1x 10,0x219	

¹⁾Herkömmliches Sechskantprofil

950/9 Hex-Plus 5 Winkelschlüsselsatz, metrisch, gestellverchromt



Code	EAN		
05021406001	4013288 111890		10
		950 1x 1,5x45 ¹⁾ ; 1x 2,0x50; 1x 2,5x56; 1x 3,0x63; 1x 4,0x70; 1x 5,0x80; 1x 6,0x90; 1x 8,0x100; 1x 10,0x112	

¹⁾Herkömmliches Sechskantprofil.

950/9 Hex-Plus 6 Winkelschlüsselsatz, metrisch, BlackLaser

- BlackLaser für hohen Korrosionsschutz und lange Lebensdauer

950/9 Hex-Plus 6 Winkelschlüsselsatz, metrisch, BlackLaser



Code	EAN		
05022086001	4013288 104809		10
		950 PKL BM 1x 1,5x90 ¹⁾ ; 1x 2,0x100; 1x 2,5x112; 1x 3,0x126; 1x 4,0x140; 1x 5,0x160; 1x 6,0x180; 1x 8,0x200; 1x 10,0x219	

¹⁾Herkömmliches Sechskantprofil

950/9 Hex-Plus 6 SB Winkelschlüsselsatz, metrisch, BlackLaser



Code	EAN		
05073596001	4013288 106414		1
		950 PKL BM 1x 1,5x90 ¹⁾ ; 1x 2,0x100; 1x 2,5x112; 1x 3,0x126; 1x 4,0x140; 1x 5,0x160; 1x 6,0x180; 1x 8,0x200; 1x 10,0x219	

¹⁾Herkömmliches Sechskantprofil

950/9 Hex-Plus 7, metrisch, BlackLaser

- Kurze Ausführung

950/9 Hex-Plus 7, metrisch, BlackLaser



Code	EAN		
05021737001	4013288 112286		10
		950 BM 1x 1,5x45 ¹⁾ ; 1x 2,0x50; 1x 2,5x56; 1x 3,0x63; 1x 4,0x70; 1x 5,0x80; 1x 6,0x90; 1x 8,0x100; 1x 10,0x112	

¹⁾Herkömmliches Sechskantprofil

950/7 Hex-Plus Magnet 1 Magnet Winkelschlüsselsatz, metrisch, gestellverchromt

- Oft hilft es, wenn die Schraube per Magnetkraft vom Winkelschlüssel „festgehalten“ wird. Die Wera Clips mit Magnetisiergerät ermöglichen diesen Vorteil im Handumdrehen.

950/7 Hex-Plus Magnet 1 Magnet Winkelschlüsselsatz, metrisch, gestellverchromt

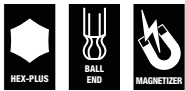

Code	EAN		
05022101001	4013288 111968		10
		950 PKL 1x 1,5x90 ¹⁾ ; 1x 2,0x100; 1x 2,5x112; 1x 3,0x126; 1x 4,0x140; 1x 5,0x160; 1x 6,0x180	

¹⁾Herkömmliches Sechskantprofil

950/7 Hex-Plus 1 Winkelschlüsselsatz, metrisch, gestellverchromt

- Mit Sechskant-Kugelkopf am langen Schenkel

950/7 Hex-Plus 1 Winkelschlüsselsatz, metrisch, gestellverchromt



Code	EAN		
05022181001	4013288 111883		10
		950 PKL 1x 1,5x90 ¹⁾ ; 1x 2,0x100; 1x 2,5x112; 1x 3,0x126; 1x 4,0x140; 1x 5,0x160; 1x 6,0x180	

¹⁾Herkömmliches Sechskantprofil

950/13 Hex-Plus Imperial 1 Winkelschlüsselsatz, zöllig, BlackLaser

- BlackLaser für hohen Korrosionsschutz und lange Lebensdauer
- Mit Sechskant-Kugelkopf am langen Schenkel

950/13 Hex-Plus Imperial 1 Winkelschlüsselsatz, zöllig, BlackLaser



Code	EAN		
05021728001	4013288 111982		10
		950 PKL inch 1x 0,05"x83 ¹⁾ ; 1x 1/16"x91 ¹⁾ ; 1x 5/64"x100; 1x 3/32"x112; 1x 7/64"x119; 1x 1/8"x126; 1x 9/64"x132; 1x 5/32"x140; 1x 3/16"x160; 1x 7/32"x180; 1x 1/4"x190; 1x 5/16"x200; 1x 3/8"x212	

¹⁾Herkömmliches Sechskantprofil

950/13 Hex-Plus Imperial 1 SB Winkelschlüsselsatz, zöllig, BlackLaser

Hochwertiger Winkelschlüsselsatz für zöllige Innensechskantschrauben im praktischen Clip aus verschleißfreiem Material für dauerhaft sicheren Halt der Winkelschlüssel bei gleichzeitig einfacher Entnahme.

Winkelschlüssel mit Hex-Plus-Profil: Bietet größere Anlageflächen im Schraubenkopf. Die Kerbwirkung wird dadurch auf ein Minimum reduziert, die Zerstörung des Schraubenkopfes nahezu eliminiert.

Die Kugel am langen Schenkel erlaubt sicheres Arbeiten auch in schwierigen Einbautagen. Die BlackLaser-Oberflächenbehandlung sorgt für hervorragenden Oberflächenschutz, auch vor Korrosion, und lange Lebensdauer. Gelaserte und dadurch abriebfeste Größenkennzeichnung auf den Winkelschlüsseln für schnellen Zugriff.

950/13 Hex-Plus Imperial 1 SB Winkelschlüsselsatz, zöllig, BlackLaser

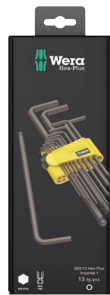

Code	EAN		
05021721001	221315	950 PKL inch 1x 0.05"x83 ¹⁾ ; 1x 1/16"x91 ¹⁾ ; 1x 5/64"x100; 1x 3/32"x112; 1x 7/64"x119; 1x 1/8"x126; 1x 9/64"x132; 1x 5/32"x140; 1x 3/16"x160; 1x 7/32"x180; 1x 1/4"x190; 1x 5/16"x200; 1x 3/8"x212	1

¹⁾Herkömmliches Sechskantprofil

950/9 Hex-Plus Imperial 1 Winkelschlüsselsatz, zöllig, BlackLaser



Code	EAN		
05022171001	111975	950 PKL inch 1x 5/64"x100; 1x 3/32"x112; 1x 1/8"x126; 1x 5/32"x140; 1x 3/16"x160; 1x 7/32"x180; 1x 1/4"x190; 1x 5/16"x200; 1x 3/8"x212	10

950/9 Hex-Plus Imperial 1 SB Winkelschlüsselsatz, zöllig, BlackLaser



Code	EAN		
05133180001	154118	950 PKL inch 1x 5/64"x100; 1x 3/32"x112; 1x 1/8"x126; 1x 5/32"x140; 1x 3/16"x160; 1x 7/32"x180; 1x 1/4"x190; 1x 5/16"x200; 1x 3/8"x212	1

Bicycle Set 4

Winkelschlüssel aus grifffreundlichem Rundmaterial mit Kunststoffummantelung zum Einsatz am Fahrrad.

Die Ummantelung macht die Arbeit auch bei niedrigen Temperaturen angenehm und schützt die Finger.

Alle Winkelschlüssel sind durch ihre Farbcodierung und Größenkennzeichnung schnell zur Hand.

Für Innensechskant- und TORX® Schrauben. In robuster und leichter Falttasche.

- In praktischer, leichter Falttasche zum einfachen Mitnehmen

Bicycle Set 4

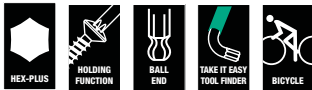

Code	EAN			
05004173001	4013288 211446			1
		○	950 SPKL Multicolour 1x 2,0x101; 1x 2,5x112	
		○	950 SPKL HF Multicolour 1x 3,0x123; 1x 4,0x137; 1x 5,0x154; 1x 6,0x172; 1x 8,0x195	
		⊕	967 SXL TORX® HF Multicolour 1x TX 10x112; 1x TX 25x154	

3950 SPKL Multicolour Winkelschlüssel, metrisch, Edelstahl

Hochwertiger Winkelschlüssel aus Edelstahl für Innensechskantschrauben von Wera. Edelstahl vermeidet die Übertragung von Fremdrost. Das Hex-Plus-Profil bietet größere Anlageflächen im Schraubenkopf.

Die Kerbwirkung wird dadurch auf ein Minimum reduziert, die Zerstörung des Schraubenkopfes nahezu eliminiert. Mit Sechskantkugelkopf am langen Schenkel: Durch die kugelförmigen Abtriebsprofile ist ein Auslenken oder Schwenken der Werkzeugachse zur Schraubenachse möglich, so dass dadurch „um die Ecke“ geschraubt werden kann.

Take it easy Werkzeugfinder mit Farbkennzeichnung nach Größen. Im nahezu verschleißfreien Winkelschlüssel-Clip.

- Lösung des Fremdrostproblems: Edelstahl mit Edelstahl verschrauben!
- Hex-Plus lässt Innensechskantschrauben länger leben
- Edelstahl-Winkelschlüssel vermeiden Fremdrost in Edelstahlschrauben
- Mit Werkzeugfinder Take it easy: Farbkennzeichnung nach Größen
- Verschleißfreies Clip-Material für erhöhte Lebensdauer

3950 SPKL Multicolour Winkelschlüssel, metrisch, Edelstahl



Code	EAN	⊕	L ₁	L ₂	L ₃	L ₄	L ₅	
	4013288	mm	mm	mm				
05022660001	185792	1,5	90	14	3 1/2"	9/16"		10
05022661001	185808	2,0	101	16	4"	5/8"		10
05022662001	185815	2,5	112	19	4 7/16"	3/4"		10
05022663001	185822	3,0	123	21	4 7/8"	27/32"		10
05022664001	185839	4,0	137	24	5 3/8"	1"		10
05022665001	185846	5,0	154	27	6 1/16"	1 1/16"		10
05022666001	185860	6,0	172	31	6 3/4"	1 1/4"		10
05022667001	185877	8,0	195	37	7 11/16"	1 7/16"		10
05022668001	185884	10,0	224	42	9"	1 11/16"		10

3950 SPKL Multicolour Winkelschlüssel, zöllig, Edelstahl



Code	EAN	Ø	L ₁	L ₂	L ₃	L ₄	Box
		mm	mm	mm	mm	mm	
05022850001	221384	5/64"	101	16	4"	5/8"	10
05022851001	221469	3/32"	112	19	4 7/16"	3/32"	10
05022852001	221452	1/8"	123	21	4 7/8"	1/8"	10
05022853001	221445	5/32"	137	24	5 3/8"	5/32"	10
05022854001	221438	3/16"	154	27	6 1/16"	3/16"	10
05022855001	221377	7/32"	172	31	6 3/4"	7/32"	10
05022856001	221421	1/4"	185	34	7 1/4"	1/4"	10
05022857001	221414	5/16"	195	37	7 11/16"	5/16"	10
05022858001	221407	3/8"	224	42	9"	3/8"	10

3950 PKL Winkelschlüssel, metrisch, Edelstahl



Code	EAN	Ø	L ₁	L ₂	L ₃	L ₄	Box
		mm	mm	mm	mm	mm	
05022700001	111265	1,5	90	14	3 1/2"	9/16"	10
05022701001	111272	2,0	101	16	4"	5/8"	10
05022702001	111289	2,5	112	19	4 7/16"	3/4"	10
05022703001	111296	3,0	123	21	4 7/8"	27/32"	10
05022704001	111302	4,0	137	24	5 3/8"	1"	10
05022705001	111319	5,0	154	27	6 1/16"	1 1/16"	10
05022706001	111326	6,0	172	31	6 3/4"	1 1/4"	10
05022708001	111340	8,0	195	37	7 11/16"	1 7/16"	10
05022709001	111357	10,0	224	42	9"	1 11/16"	10

3950 PKL Winkelschlüssel, zöllig, Edelstahl



Code	EAN	Ø	L ₁	L ₂	L ₃	L ₄	Box
		mm	mm	mm	mm	mm	
05022710001	117151	3/32"	112	19	4 7/16"	3/4"	10
05022711001	117168	7/64"	119	20	4 3/4"	25/32"	10
05022712001	117175	1/8"	123	21	4 7/8"	27/32"	10
05022713001	117182	9/64"	130	22	5 3/16"	29/32"	10
05022714001	117199	5/32"	137	24	5 3/8"	1"	10
05022715001	117205	3/16"	154	27	6 1/16"	1 1/16"	10
05022716001	117212	1/4"	185	34	7 1/4"	1 5/16"	10
05022717001	117229	5/16"	195	37	7 11/16"	1 7/16"	10
05022718001	117236	3/8"	224	42	9"	1 11/16"	5

950 SPKL HF Winkelschlüssel Multicolour metrisch, BlackLaser, mit Haltefunktion

- Die Haltefunktion hält Schrauben sicher auf dem Werkzeug

950 SPKL HF Winkelschlüssel Multicolour metrisch, BlackLaser, mit Haltefunktion



Code	EAN	Ø	L ₁	L ₂	L ₃	L ₄	Box
		mm	mm	mm	mm	mm	
05022200001	188342	3,0	123	21	4 7/8"	27/32"	10
05022201001	188359	4,0	137	24	5 3/8"	1"	10
05022202001	188366	5,0	154	27	6 1/16"	1 1/16"	10
05022203001	188373	6,0	172	31	6 3/4"	1 1/4"	10
05022204001	188380	8,0	195	37	7 11/16"	1 7/16"	10
05022205001	188397	10,0	224	42	9"	1 11/16"	10

950 SPKL Winkelschlüssel Multicolour, metrisch, BlackLaser

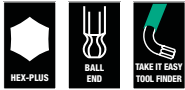

	EAN		⊙	┌	└	┌	└	📦
Code	4013288		mm	mm	mm			
05022600001	167842		1,5	90	14	3 1/2"	9/16"	10
05022602001	167934		2,0	101	16	4"	5/8"	10
05022604001	167859		2,5	112	19	4 7/16"	3/4"	10
05022606001	167866		3,0	123	21	4 7/8"	27/32"	10
05022608001	167873		4,0	137	24	5 3/8"	1"	10
05022610001	167880		5,0	154	27	6 1/16"	1 1/16"	10
05022612001	167897		6,0	172	31	6 3/4"	1 1/4"	10
05022614001	167903		8,0	195	37	7 11/16"	1 7/16"	10
05022616001	167910		10,0	224	42	9"	1 11/16"	10

950 SPKL Winkelschlüssel Multicolour, zöllig, BlackLaser

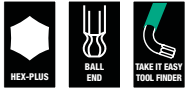

	EAN		⊙	┌	└	┌	└	📦
Code	4013288			mm	mm			
05022630001	182500		5/64"	101	16	4"	5/8"	10
05022631001	182517		3/32"	112	19	4 7/16"	3/4"	10
05022632001	182524		1/8"	123	21	4 7/8"	27/32"	10
05022633001	182531		5/32"	137	24	5 3/8"	1"	10
05022634001	182548		3/16"	154	27	6 1/16"	1 1/16"	10
05022635001	182555		7/32"	172	31	6 3/4"	1 1/4"	10
05022636001	182562		1/4"	185	34	7 1/4"	1 5/16"	10
05022637001	182579		5/16"	195	37	7 11/16"	1 7/16"	10
05022638001	182586		3/8"	224	42	9"	1 11/16"	10

950 SPKS Multicolour, metrisch, BlackLaser

- Kurze Ausführung

950 SPKS Multicolour, metrisch, BlackLaser

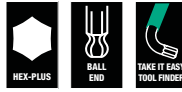

	EAN		⊙	┌	└	┌	└	📦
Code	4013288		mm	mm	mm			
05022678001	211910		1,5	50	14	2"	9/16"	10
05022670001	211934		2,0	56	16	2 7/32"	5/8"	10
05022671001	211927		2,5	63	19	2 1/2"	3/4"	10
05022672001	211941		3,0	71	21	2 3/4"	27/32"	10
05022673001	211958		4,0	80	24	3 1/8"	1"	10
05022674001	211965		5,0	90	27	3 1/2"	1 1/16"	10
05022675001	211972		6,0	100	31	4"	1 1/4"	10
05022676001	211989		8,0	112	37	4 7/16"	1 7/16"	10
05022677001	211996		10,0	125	42	5"	1 11/16"	10



950 PKL Winkelschlüssel, metrisch, gestellverchromt

- Hoher Korrosionsschutz durch Gestellverchromung
- Mit Sechskant-Kugelkopf am langen Schenkel

950 PKL Winkelschlüssel, metrisch, gestellverchromt

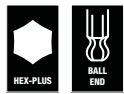

	EAN	⊙	L ₁	L ₂	L ₃	L ₄	
Code	4013288	mm	mm	mm			
05022050001 ¹⁾	018779	1,5	90	14	3 1/2"	9/16"	10
05022052001	018786	2,0	100	16	4"	5/8"	10
05022054001	018793	2,5	112	18	4 7/16"	23/32"	10
05022056001	018809	3,0	126	20	5"	25/32"	10
05022058001	018816	4,0	140	25	5 1/2"	1"	10
05022060001	018823	5,0	160	28	6 5/16"	1 3/32"	10
05022062001	018830	6,0	180	32	7 1/16"	1 1/4"	10
05022063001	037718	7,0	190	34	7 1/2"	1 5/16"	10
05022064001	018847	8,0	200	36	8"	1 7/16"	10
05022066001	018854	10,0	219	40	8 11/16"	1 9/16"	10
05022067001	038708	12,0	248	45	10"	1 3/4"	5

¹⁾Herkömmliches Sechskantprofil

950 PKL BM Winkelschlüssel, metrisch, BlackLaser

- BlackLaser für hohen Korrosionsschutz und lange Lebensdauer
- Mit Sechskant-Kugelkopf am langen Schenkel

950 PKL BM Winkelschlüssel, metrisch, BlackLaser



	EAN	⊙	L ₁	L ₂	L ₃	L ₄	
Code	4013288	mm	mm	mm			
05027101001 ¹⁾	094988	1,5	90	14	3 1/2"	9/16"	10
05027102001	094995	2,0	100	16	4"	5/8"	10
05027103001	095008	2,5	112	18	4 7/16"	23/32"	10
05027104001	095015	3,0	126	19	5"	3/4"	10
05027105001	095022	4,0	140	25	5 1/2"	1"	10
05027106001	095039	5,0	160	28	6 5/16"	1 3/32"	10
05027107001	095046	6,0	180	32	7 1/16"	1 1/4"	10
05027110001	095053	7,0	190	34	7 1/2"	1 5/16"	10
05027108001	095060	8,0	200	36	8"	1 7/16"	10
05027109001	095077	10,0	219	40	8 11/16"	1 9/16"	10
05027111001	095084	12,0	248	45	10"	1 3/4"	5

¹⁾Herkömmliches Sechskantprofil

950 PKL Winkelschlüssel, zöllig, BlackLaser



	EAN	⊙	L ₁	L ₂	L ₃	L ₄	
Code	4013288		mm	mm			
05022079001 ¹⁾	041203	0,05"	83	14	3 1/4"	9/16"	10
05022081001 ¹⁾	041210	1/16"	91	15	3 1/2"	19/32"	10
05022068001	018861	5/64"	100	16	4"	5/8"	10
05022070001	018878	3/32"	112	18	4 7/16"	23/32"	10
05022071001	041227	7/64"	119	19	4 3/4"	3/4"	10
05022072001	018885	1/8"	126	20	5"	25/32"	10
05022073001	041234	9/64"	132	23	5 3/16"	29/32"	10
05022074001	018892	5/32"	140	25	5 1/2"	1"	10
05022076001	018908	3/16"	160	25	6 5/16"	1"	10
05022078001	018915	7/32"	180	27	7 1/16"	1 1/16"	10
05022080001	018922	1/4"	190	34	7 1/2"	1 5/16"	10
05022082001	018939	5/16"	200	36	8"	1 7/16"	10
05022095001	038739	3/8"	212	38	8 3/8"	1 1/2"	5
05022096001	038746	1/2"	224	40	9"	1 9/16"	5

¹⁾Herkömmliches Sechskantprofil

950 PKLS Winkelschlüssel, metrisch, gestellverchromt

- Extra kurzer Schenkel für den Einsatz bei schwer zugänglichen Schrauben

950 PKLS Winkelschlüssel, metrisch, gestellverchromt

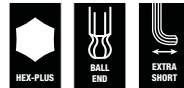

	EAN	⊙	L ₁	L ₂	L ₃	L ₄	
Code	4013288	mm	mm	mm			
05022040001 ¹⁾	139429	1,5	90	4,5	3 1/2"	11/64"	10
05022041001	139283	2,0	100	5,5	4"	7/32"	10
05022042001	139290	2,5	112	6,5	4 7/16"	1/4"	10
05022043001	139306	3,0	126	7,5	5"	19/64"	10
05022044001	139313	4,0	140	10,0	5 1/2"	25/64"	10
05022045001	139320	5,0	160	12	6 5/16"	15/32"	10
05022046001	139337	6,0	180	15	7 1/16"	19/32"	10
05022047001	139344	8,0	200	19	8"	3/4"	10
05022048001	139351	10,0	219	22	8 5/8"	7/8"	10

¹⁾Herkömmliches Sechskantprofil

950 PKS Winkelschlüssel, metrisch, gestellverchromt

- Kurze Form für besonders beengte Verschraubungsfälle

950 PKS Winkelschlüssel, metrisch, gestellverchromt

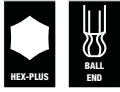

	EAN	⊘	L ₁	L ₂	L ₃	L ₄		
Code	4013288	mm	mm	mm				
05133150001 ¹⁾	098047	1,5	50	14	2"	9/16"		10
05133151001	098054	2,0	56	16	2 7/32"	5/8"		10
05133152001	098061	2,5	63	18	2 1/2"	23/32"		10
05133153001	098078	3,0	71	20	2 3/4"	25/32"		10
05133154001	098085	4,0	80	22	3"	29/32"		10
05133155001	098092	5,0	90	25	3 1/2"	1"		10
05133156001	098108	6,0	100	28	4"	1 3/32"		10
05133157001	098115	8,0	112	32	4 7/16"	1 1/4"		10
05133158001	098122	10,0	125	36	5"	1 5/16"		10

¹⁾Herkömmliches Sechskantprofil

950 L HF Winkelschlüssel, metrisch, gestellverchromt, mit Haltefunktion

- Die Haltefunktion am langen Schenkel hält Schrauben sicher auf dem Werkzeug

950 L HF Winkelschlüssel, metrisch, gestellverchromt, mit Haltefunktion



	EAN	⊘	L ₁	L ₂	L ₃	L ₄		
Code	4013288	mm	mm	mm				
05022120001	207258	3,0	126	20	5"	25/32"		10
05022121001	207265	4,0	140	25	5 1/2"	1"		10
05022122001	207319	5,0	160	28	6 5/16"	1 3/32"		10
05022123001	207326	6,0	180	32	7 1/16"	1 1/4"		10
05022124001	207340	8,0	200	36	8"	1 7/16"		10
05022125001	207333	10,0	219	40	8 11/16"	1 9/16"		5

950 L Winkelschlüssel, metrisch, gestellverchromt



	EAN	⊘	L ₁	L ₂	L ₃	L ₄		
Code	4013288	mm	mm	mm				
05021600001 ¹⁾	038722	1,5	90	14	3 1/2"	9/16"		10
05021605001	018656	2,0	100	16	4"	5/8"		10
05021610001	018663	2,5	112	18	4 7/16"	23/32"		10
05021615001	018670	3,0	126	20	5"	25/32"		10
05021620001	018687	4,0	140	25	5 1/2"	1"		10
05021625001	018694	5,0	160	28	6 5/16"	1 3/32"		10
05021630001	018700	6,0	180	32	7 1/16"	1 1/4"		10
05021632001	037701	7,0	190	30	7 1/2"	1 1/4"		10
05021635001	018717	8,0	200	36	8"	1 7/16"		10
05021640001	018724	10,0	219	40	8 11/16"	1 9/16"		5
05021645001	018731	12,0	250	45	10"	1 3/4"		5

¹⁾Herkömmliches Sechskantprofil.

950 Winkelschlüssel, metrisch, gestellverchromt



	EAN	⊘	L ₁	L ₂	L ₃	L ₄		
Code	4013288	mm	mm	mm				
05021005001 ¹⁾	018267	1,5	45	14	1 3/4"	9/16"		10
05021010001	018274	2,0	50	16	2"	5/8"		10
05021015001	018281	2,5	56	18	2 7/32"	23/32"		10
05021020001	018298	3,0	63	20	2 1/2"	25/32"		10
05021025001	018304	3,5	66	23	2 5/8"	29/32"		10
05021030001	018311	4,0	70	25	2 3/4"	1"		10
05021035001	018328	4,5	75	26	3"	1 1/32"		10
05021040001	018335	5,0	80	28	3 1/8"	1 3/32"		10
05021045001	018342	6,0	90	32	3 1/2"	1 1/4"		10
05021050001	018359	7,0	95	34	3 3/4"	1 5/16"		10
05021055001	018366	8,0	100	36	4"	1 7/16"		10
05021060001	018373	9,0	106	38	4 3/16"	1 1/2"		10
05021065001	018380	10,0	112	40	4 7/16"	1 9/16"		10
05021070001	018397	11,0	120	43	4 3/4"	1 11/16"		10
05021075001	018403	12,0	125	45	5"	1 3/4"		10
05021080001	018410	13,0	132	50	5 3/16"	2"		10
05021085001 ¹⁾	018427	14,0	140	56	5 1/2"	2 7/32"		10
05021090001 ¹⁾	018434	17,0	160	63	6 5/16"	2 1/2"		5
05021095001 ¹⁾	018441	19,0	180	70	7 1/16"	2 3/4"		5

¹⁾Herkömmliches Sechskantprofil.

950 BM Winkelschlüssel, metrisch, BlackLaser



	EAN	Ø	L ₁	L ₂	L ₃	L ₄		
Code	4013288	mm	mm	mm				
05027201001 ¹⁾	095381	1,5	45	14	1 3/4"	9/16"		10
05027202001	095398	2,0	50	16	2"	5/8"		10
05027203001	095541	2,5	56	18	2 7/32"	23/32"		10
05027204001	095404	3,0	63	20	2 1/2"	25/32"		10
05027205001	095411	3,5	66	23	2 5/8"	29/32"		10
05027206001	095428	4,0	70	25	2 3/4"	1"		10
05027207001	095435	4,5	75	26	3"	1 1/32"		10
05027208001	095442	5,0	80	28	3 1/8"	1 3/32"		10
05027209001	095459	6,0	90	32	3 1/2"	1 1/4"		10
05027210001	095466	7,0	95	34	3 3/4"	1 5/16"		10
05027211001	095473	8,0	100	36	4"	1 7/16"		10
05027213001	095480	9,0	106	38	4 11/64"	1 1/2"		10
05027212001	095497	10,0	112	40	4 7/16"	1 9/16"		10
05027214001	095503	11,0	120	43	4 23/32"	1 11/16"		10
05027215001	095510	12,0	125	45	5"	1 49/64"		10

¹⁾Herkömmliches Sechskantprofil

Kraftform Stainless - Edelstahlmaterial zur Vermeidung von Fremdst



Hochwertiger Winkelschlüsselsatz aus Edelstahl für Innen TORX® Schrauben. Sehr korrosionsbeständig durch eisgehärtetes Edelstahlmaterial der Winkelschlüssel, dadurch kann auch die Übertragung von Fremdst bei Edelstahlverschraubungen vermieden werden.

Mit Haltefunktion am langen Schenkel: Durch die aus der Flächenpressung zwischen der Abtriebsspitze und Schraubenprofil resultierende Klemmkraft werden die Schrauben sicher auf dem Werkzeug gehalten.

Mit extra langem Schenkel für Arbeiten in tiefen Lagen. Die grifffreundliche Schlauchummantelung erleichtert das Schrauben auch bei niedrigen Temperaturen. Take it easy Werkzeugfinder mit Farbkennzeichnung nach Größen.

Im praktischen Clip aus verschleißfreiem Material für dauerhaft sicheren Halt der Winkelschlüssel bei gleichzeitig einfacher Entnahme.

- Die Haltefunktion am langen Schenkel hält Schrauben sicher auf dem Werkzeug
- Extrem korrosionsgeschützt durch eisgehärteter Edelstahl-Ausführung
- Kompakt und einfach zu entnehmen im 2-Komponenten-Kunststoff-Clip aufbewahrt
- Grifffreundliche Schlauchummantelung mit Werkzeugfinder Take it easy: Farbkennzeichnung nach Größen

TORX® Werkzeuge mit Haltefunktion

Anklemmkraft hält TORX® Schrauben fest.

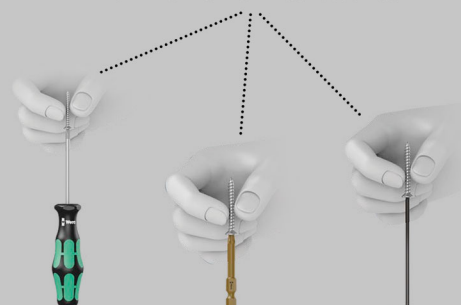

3967/9 TX SXL Multicolour HF Stainless 1 Winkelschlüsselsatz mit Haltefunktion, Edelstahl



Code	EAN		
05022689001	4013288 207128		1
		3967 SXL HF TORX® Multicolour 1x TX 8x90; 1x TX 9x101; 1x TX 10x112; 1x TX 15x123; 1x TX 20x137; 1x TX 25x154; 1x TX 27x172; 1x TX 30x195; 1x TX 40x224	

967/9 TX XL Multicolour HF 1 Winkelschlüsselsatz mit Haltefunktion, lang

- Mit Haltefunktion für Innen TORX® Schrauben
- Lange Ausführung
- Mit Werkzeugfinder Take it easy: Farbkennzeichnung nach Größen

967/9 TX XL Multicolour HF 1 Winkelschlüsselsatz mit Haltefunktion, lang



Code	EAN		
05024470001	4013288 193537		1
		967 SXL TORX® HF Multicolour 1x TX 8x90; 1x TX 9x101; 1x TX 10x112; 1x TX 15x123; 1x TX 20x137; 1x TX 25x154; 1x TX 27x172; 1x TX 30x195; 1x TX 40x224	

967/9 TX Multicolour HF 1 Winkelschlüsselsatz mit Haltefunktion

- Mit Haltefunktion für Innen TORX® Schrauben
- Mit Werkzeugfinder Take it easy: Farbkennzeichnung nach Größen

967/9 TX Multicolour HF 1 Winkelschlüsselsatz mit Haltefunktion



Code	EAN		
05024179001	4013288 185228		1
		967 SL TORX® HF 1x TX 8x76; 1x TX 9x79; 1x TX 10x85; 1x TX 15x90; 1x TX 20x96; 1x TX 25x104; 1x TX 27x112; 1x TX 30x122; 1x TX 40x132	

967/9 TX XL HF 1 Winkelschlüsselsatz mit Haltefunktion, lang

- Mit Haltefunktion für Innen TORX® Schrauben
- Lange Ausführung

967/9 TX XL HF 1 Winkelschlüsselsatz mit Haltefunktion, lang



Code	EAN		
05024450001	4013288 193513		1
		967 XL HF TORX® 1x TX 8x90; 1x TX 9x101; 1x TX 10x112; 1x TX 15x123; 1x TX 20x137; 1x TX 25x154; 1x TX 27x172; 1x TX 30x195; 1x TX 40x224	

967/9 TX HF 1 Winkelschlüsselsatz mit Haltefunktion, BlackLaser

- Mit Haltefunktion für Innen TORX® Schrauben

967/9 TX HF 1 Winkelschlüsselsatz mit Haltefunktion, BlackLaser



Code	EAN		
05024244001	4013288 104953		10
		967 L TORX® HF 1x TX 8x76; 1x TX 9x79; 1x TX 10x85; 1x TX 15x90; 1x TX 20x96; 1x TX 25x104; 1x TX 27x112; 1x TX 30x122; 1x TX 40x132	

967/9 TX XL Multicolour 1 Winkelschlüsselsatz, lang



Code	EAN		
05024480001	4013288 193544		1
		967 SXL TORX® Multicolour 1x TX 8x90; 1x TX 9x101; 1x TX 10x112	
		967 SPKXL TORX® Multicolour 1x TX 15x123; 1x TX 20x137; 1x TX 25x154; 1x TX 27x172; 1x TX 30x195; 1x TX 40x224	

967/9 TX B0 Multicolour 1 Winkelschlüsselsatz, BlackLaser

- Winkelschlüssel für Innen TORX® B0-Schrauben zum Lösen von Sicherheitsverschraubungen

967/9 TX B0 Multicolour 1 Winkelschlüsselsatz, BlackLaser



Code	EAN		
	4013288		
05024335001	180858		10
		967 SPKL TORX® B0 Multicolour 1x TX 8x76 ¹⁾ ; 1x TX 9x79 ¹⁾ ; 1x TX 10x85 ²⁾ ; 1x TX 15x90; 1x TX 20x96; 1x TX 25x104; 1x TX 27x112; 1x TX 30x122; 1x TX 40x132	

¹⁾Produkt wird ohne Bohrung und Kugelkopf am langen Schenkel geliefert.
²⁾Produkt wird ohne Kugelkopf am langen Schenkel geliefert.

967/9 TX B0 Multicolour 1 SB Winkelschlüsselsatz, BlackLaser



Code	EAN		
	4013288		
05073599001	170125	967 SPKL TORX® B0 Multicolour 1x TX 8x76 ¹⁾ 1x TX 9x79 ¹⁾ 1x TX 10x85 ²⁾ 1x TX 15x90 1x TX 20x96 1x TX 25x104 1x TX 27x112 1x TX 30x122 1x TX 40x132	1

¹⁾Produkt wird ohne Bohrung und Kugelkopf am langen Schenkel geliefert.
²⁾Produkt wird ohne Kugelkopf am langen Schenkel geliefert.

967/9 TX XL 1 Winkelschlüsselsatz, lang

- Lange Ausführung

967/9 TX XL 1 Winkelschlüsselsatz, lang



Code	EAN		
	4013288		
05024460001	193520		1
		967 XL TORX® 1x TX 8x90; 1x TX 9x101; 1x TX 10x112	
		967 PKXL TORX® 1x TX 15x123; 1x TX 20x137; 1x TX 25x154; 1x TX 27x172; 1x TX 30x195; 1x TX 40x224	

967/9 TX 1 Winkelschlüsselsatz, BlackLaser



Code	EAN		
	4013288		
05024242001	104946		10
		967 PKL TORX® 1x TX 8x76 ¹⁾ ; 1x TX 9x79 ¹⁾ ; 1x TX 10x85 ¹⁾ ; 1x TX 15x90; 1x TX 20x96; 1x TX 25x104; 1x TX 27x112; 1x TX 30x122; 1x TX 40x132	

¹⁾Produkt wird ohne Kugelkopf am langen Schenkel geliefert.

967/9 TX 1 SB TORX® Winkelschlüsselsatz, BlackLaser



Code	EAN		
	4013288		
05073598001	106438	967 PKL TORX® 1x TX 8x76 ¹⁾ 1x TX 9x79 ¹⁾ 1x TX 10x85 ¹⁾ 1x TX 15x90 1x TX 20x96 1x TX 25x104 1x TX 27x112 1x TX 30x122 1x TX 40x132	1

¹⁾Produkt wird ohne Kugelkopf am langen Schenkel geliefert.

Kraftform Stainless - Edelstahlmaterial zur Vermeidung von Fremdrost

Edelstahlmaterial zur Vermeidung von Fremdrost

Werkstattdauglich - gesichert durch Vakuum - Eishärtung

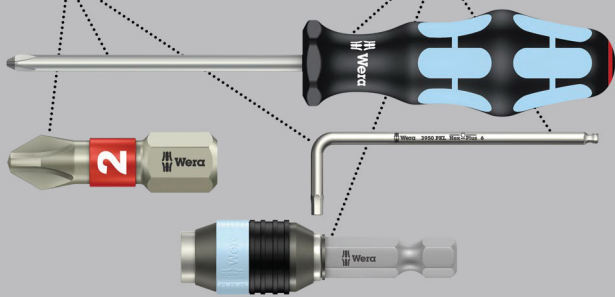

3967 SXL HF TORX® Winkelschlüssel Multicolour mit Haltefunktion, lang, Edelstahl

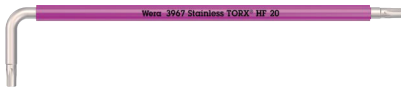

Code	EAN							
	4013288			mm	mm			
05022680001	207135		TX 8	90	16	3 1/2"	5/8"	10
05022681001	207142		TX 9	101	16	4"	5/8"	10
05022682001	207159		TX 10	112	19	4 7/16"	3/4"	10
05022683001	207166		TX 15	123	21	4 7/8"	27/32"	10
05022684001	207173		TX 20	137	24	5 3/8"	1"	10
05022685001	207180		TX 25	154	27	6 1/16"	1 1/16"	10
05022686001	207197		TX 27	172	31	6 3/4"	1 1/4"	10
05022687001	207203		TX 30	195	37	7 11/16"	1 7/16"	10
05022688001	207210		TX 40	224	42	9"	1 11/16"	10

967 SXL TORX® HF Winkelschlüssel Multicolour mit Haltefunktion, lang

- Mit Haltefunktion für Innen TORX® Schrauben

967 SXL TORX® HF Winkelschlüssel Multicolour mit Haltefunktion, lang



Code	EAN							
	4013288			mm	mm			
05024471001	194145		TX 8	90	16	3 1/2"	5/8"	10
05024472001	194152		TX 9	101	16	4"	5/8"	10
05024473001	194169		TX 10	112	19	4 7/16"	3/4"	10
05024474001	194176		TX 15	123	21	4 7/8"	27/32"	10
05024475001	194183		TX 20	137	24	5 3/8"	1"	10
05024476001	194190		TX 25	154	27	6 1/16"	1 1/16"	10
05024477001	194206		TX 27	172	31	6 3/4"	1 1/4"	10
05024478001	194213		TX 30	195	37	7 11/16"	1 7/16"	10
05024479001	194220		TX 40	224	42	9"	1 11/16"	10

967 SPKXL TORX® Winkelschlüssel Multicolour, lang

- Lange Ausführung

967 SPKXL TORX® Winkelschlüssel Multicolour, lang



Code	EAN							
	4013288			mm	mm			
05024484001	194305		TX 15	123	21	4 7/8"	27/32"	10
05024485001	194312		TX 20	137	24	5 3/8"	1"	10
05024486001	194329		TX 25	154	27	6 1/16"	1 1/16"	10
05024487001	194336		TX 27	172	31	6 3/4"	1 1/4"	10
05024488001	194343		TX 30	195	37	7 11/16"	1 7/16"	10
05024489001	194350		TX 40	224	42	9"	1 11/16"	10

967 SL TORX® HF Winkelschlüssel Multicolour mit Haltefunktion

- Mit Haltefunktion für Innen TORX® Schrauben

967 SL TORX® HF Winkelschlüssel Multicolour mit Haltefunktion



Code	EAN							
	4013288			mm	mm			
05024170001	185235		TX 8	76	16	3"	5/8"	5
05024171001	185242		TX 9	79	16	3 1/8"	5/8"	5
05024172001	185259		TX 10	85	17	3 1/4"	21/32"	5
05024173001	185266		TX 15	90	18	3 1/2"	23/32"	5
05024174001	185273		TX 20	96	19	3 3/4"	3/4"	5
05024175001	185280		TX 25	104	21	4 1/8"	27/32"	5
05024176001	185297		TX 27	112	22	4 7/16"	29/32"	5
05024177001	185303		TX 30	122	24	4 13/16"	1"	5
05024178001	185310		TX 40	132	27	5 3/16"	1 1/16"	5

967 SPKL TORX® BO Winkelschlüssel Multicolour

- Winkelschlüssel für Innen TORX® Schrauben und Innen TORX® Schrauben mit Zapfen (BO = Bohrung)

967 SPKL TORX® BO Winkelschlüssel Multicolour



Code	EAN		⊛	┌	└	┌	└	
				mm	mm			
05024350001 ¹⁾	172679		TX 8	76	16	3"	5/8"	10
05024351001 ¹⁾	172686		TX 9	79	16	3 1/8"	5/8"	10
05024352001 ²⁾	172693		TX 10	85	17	3 3/8"	21/32"	10
05024353001	172709		TX 15	90	18	3 1/2"	23/32"	10
05024354001	172716		TX 20	96	19	3 3/4"	3/4"	10
05024355001	172723		TX 25	104	21	4 1/8"	27/32"	10
05024356001	172730		TX 27	112	22	4 7/16"	29/32"	10
05024357001	172747		TX 30	122	24	4 13/16"	1"	10
05024358001	172754		TX 40	132	27	5 3/16"	1 1/16"	10

¹⁾Produkt wird ohne Bohrung und Kugelkopf am langen Schenkel geliefert.

²⁾Produkt wird ohne Kugelkopf am langen Schenkel geliefert.

967 SXL TORX® Winkelschlüssel Multicolour, lang

- Lange Ausführung

967 SXL TORX® Winkelschlüssel Multicolour, lang



Code	EAN		⊛	┌	└	┌	└	
				mm	mm			
05024481001	194275		TX 8	90	16	3 1/2"	5/8"	10
05024482001	194282		TX 9	101	16	4"	5/8"	10
05024483001	194299		TX 10	112	19	4 7/16"	3/4"	10

967 XL HF TORX® Winkelschlüssel mit Haltefunktion, lang

- Mit Haltefunktion für Innen TORX® Schrauben

967 XL HF TORX® Winkelschlüssel mit Haltefunktion, lang



Code	EAN	⊛	┌	└	┌	└	
			mm	mm			
05024451001	193674	TX 8	90	16	3 1/2"	5/8"	10
05024452001	193681	TX 9	101	16	4"	5/8"	10
05024453001	193698	TX 10	112	19	4 7/16"	3/4"	10
05024454001	193704	TX 15	123	21	4 7/8"	27/32"	10
05024455001	193711	TX 20	137	24	5 3/8"	1"	10
05024456001	193728	TX 25	154	27	6 1/16"	1 1/16"	10
05024457001	193735	TX 27	172	31	6 3/4"	1 1/4"	10
05024458001	193742	TX 30	195	37	7 11/16"	1 7/16"	10
05024459001	193759	TX 40	224	42	9"	1 11/16"	10

967 PKXL TORX® Winkelschlüssel, lang

- Mit TORX® Kugelkopf am langen Schenkel

967 PKXL TORX® Winkelschlüssel, lang



Code	EAN	⊛	┌	└	┌	└	
			mm	mm			
05024464001	194084	TX 15	123	21	4 7/8"	27/32"	10
05024465001	194091	TX 20	137	24	5 3/8"	1"	10
05024466001	194107	TX 25	154	27	6 1/16"	1 1/16"	10
05024467001	194114	TX 27	172	31	6 3/4"	1 1/4"	10
05024468001	194121	TX 30	195	37	7 11/16"	1 7/16"	10
05024469001	194138	TX 40	224	42	9"	1 1/16"	10

967 XL TORX® Winkelschlüssel, lang

- Lange Ausführung

967 XL TORX® Winkelschlüssel, lang



	EAN						
Code	4013288		mm	mm			
05024461001	194053	TX 8	90	16	3 1/2"	5/8"	10
05024462001	194060	TX 9	101	16	4"	5/8"	10
05024463001	194077	TX 10	112	19	4 7/16"	3/4"	10

967 PKL TORX® Winkelschlüssel, BlackLaser

- Mit TORX® Kugelkopf am langen Schenkel

967 PKL TORX® Winkelschlüssel, BlackLaser



	EAN						
Code	4013288		mm	mm			
05024199001 ¹⁾	104939	TX 8	76	16	3"	5/8"	5
05024100001 ¹⁾	035035	TX 9	79	16	3 1/8"	5/8"	5
05024105001 ¹⁾	019431	TX 10	85	17	3 3/8"	21/32"	5
05024200001	019547	TX 15	90	18	3 1/2"	23/32"	5
05024202001	019554	TX 20	96	19	3 3/4"	3/4"	5
05024204001	019561	TX 25	104	21	4 1/8"	27/32"	5
05024206001	019578	TX 27	112	22	4 7/16"	29/32"	5
05024208001	019585	TX 30	122	24	4 13/16"	1"	5
05024210001	019592	TX 40	132	27	5 3/16"	1 1/16"	5

¹⁾Produkt wird ohne Kugelkopf am langen Schenkel geliefert.

967 L TORX® HF Winkelschlüssel mit Haltefunktion, BlackLaser

- Mit Haltefunktion für Innen TORX® Schrauben

967 L TORX® HF Winkelschlüssel mit Haltefunktion, BlackLaser



	EAN						
Code	4013288		mm	mm			
05024160001	104847	TX 8	76	16	3"	5/8"	5
05024161001	104922	TX 9	79	16	3 1/8"	5/8"	5
05024162001	104854	TX 10	85	17	3 1/4"	21/32"	5
05024163001	104861	TX 15	90	18	3 1/2"	23/32"	5
05024164001	104878	TX 20	96	19	3 3/4"	3/4"	5
05024165001	104885	TX 25	104	21	4 1/8"	27/32"	5
05024166001	104892	TX 27	112	22	4 7/16"	29/32"	5
05024167001	104908	TX 30	122	24	4 13/16"	1"	5
05024168001	104915	TX 40	132	27	5 3/16"	1 1/16"	5

967 Winkelschlüssel TORX®, BlackLaser



	EAN						
Code	4013288		mm	mm			
05024001001	019257	TX 6	42	16	1 5/8"	5/8"	5
05024002001	019264	TX 7	48	16	1 7/8"	5/8"	5
05024003001	019271	TX 8	48	16	1 7/8"	5/8"	5
05024004001	019288	TX 9	48	16	1 7/8"	5/8"	5
05024005001	019295	TX 10	51	17	2"	21/32"	5
05024008001	019301	TX 15	54	18	2 1/8"	23/32"	5
05024010001	019318	TX 20	57	19	2 1/4"	3/4"	5
05024012001	019325	TX 25	60	20	2 3/8"	25/32"	5
05024013001	019332	TX 27	64	21	2 1/2"	27/32"	5
05024015001	019349	TX 30	70	24	2 3/4"	1"	5
05024020001	019356	TX 40	76	26	3"	1 1/32"	5



Kraftform Kompakt



Kraftform Kompakt Turbo 1

Viele Anwender wünschen sich, Schraubvorgänge ohne Kompromisse schneller durchführen zu können. Mit einem Schraubendreher, der präzise ist, der auch das kraftvolle Endverschrauben ermöglicht und der außerdem viel schneller ist als ein herkömmlicher Schraubendreher.

Ein zuschaltbares Planetengetriebe ist die Lösung: Im Schraubendrehergriff integriert ver-4-facht es die Arbeitsgeschwindigkeit bei leichtgängigen Verschraubungen rein mechanisch. Dabei fixiert eine Hand den vorderen Griffteil, die zweite Hand dreht den hinteren Griffteil. Die Turbofunktion kann per Knopfdruck wahlweise zu- oder abgeschaltet werden.

Die Abschaltung empfiehlt sich zum Anziehen und Lösen mit hohem Drehmoment z. B. bei Verschraubungen in Holz sowie zur Feinjustierung.

Robustes, wartungsfreies Getriebe aus Stahl mit maximalem Drehmoment von 14 Nm bei deaktivierter Turbo-Funktion. Durch den Rapidaptor Bithalter kann der Kraftform Turbo mit allen herkömmlichen 1/4"-Sechskant-Bits für die verschiedensten Schraubprofile eingesetzt werden.

Die Bits können aufgrund der Rapidaptor-Funktion direkt eingesetzt und durch Nach-vorne-Schieben der Hülse einfach entnommen werden.

- 4-fache Schraubgeschwindigkeit dank Turbo-Funktion (rein mechanisch - ohne Akku)
- Aktivierung und Deaktivierung der Turbo-Funktion durch einfachen Knopfdruck
- Turbo-Funktion speziell für leichtgängige Verschraubungen
- Für z. B. Holzverschraubung mit stetig ansteigendem Drehmoment ohne Turbofunktion wie ein normaler Schraubendreher nutzbar
- Robustes, wartungsfreies Getriebe aus Stahl

Kraftform Kompakt Turbo 1



Code	EAN		
	4013288		
05057482001	214614		1
		826 T Kraftform Turbo 1x 1/4"x146	
		851/4 Z PH 1x PH 1x89; 1x PH 2x89; 1x PH 3x89	
		855/4 Z PZ 1x PZ 1x89; 1x PZ 2x89; 1x PZ 3x89	
		867/4 Z TORX® 1x TX 10x89; 1x TX 15x89; 1x TX 20x89; 1x TX 25x89; 1x TX 30x89	
		840/4 Z Hex-Plus 1x 3,0x89; 1x 4,0x89; 1x 5,0x89; 1x 6,0x89	
		800/4 Z 1x 0,8x4,0x89; 1x 1,0x5,5x89; 1x 1,2x6,5x89	

Kraftform Kompakt Turbo Imperial 1



Code	EAN		
	4013288		
05057483001	214621		1
		826 T Kraftform Turbo 1x 1/4"x146	
		851/4 Z PH 1x PH 1x89; 1x PH 2x89; 1x PH 3x89	
		867/4 Z TORX® 1x TX 10x89; 1x TX 15x89; 1x TX 20x89; 1x TX 25x89; 1x TX 30x89	
		840/4 Z Hex-Plus 1x 3/32"x89; 1x 1/8"x89; 1x 5/32"x89; 1x 3/16"x89	
		868/4 Square-Plus 1x # 1x89; 1x # 2x89; 1x # 3x89	
		800/4 Z 1x 0,8x4,0x89; 1x 1,0x5,5x89; 1x 1,2x6,5x89	

826 T Kraftform Turbo Bits-Handhalter mit Rapidaptor Schnellwechselfutter

- 4-fache Schraubgeschwindigkeit dank Turbo-Funktion (rein mechanisch - ohne Akku)
- Aktivierung und Deaktivierung der Turbo-Funktion durch einfachen Knopfdruck
- Turbo-Funktion speziell für leichtgängige Verschraubungen
- Für z. B. Holzverschraubung mit stetig ansteigendem Drehmoment ohne Turbofunktion wie ein normaler Schraubendreher nutzbar
- Robustes, wartungsfreies Getriebe aus Stahl

826 T Kraftform Turbo Bits-Handhalter mit Rapidaptor Schnellwechselfutter



Code	EAN	⌀	l						
05057480001	214591	1/4"	146						1

Kraftform Kompakt 10, 12

9 zähnharte Wera Bits, für den universellen Einsatz.

Torsionsform gegen frühzeitigen Verschleiß. 1 Handhalter 813 R Kraftform mit Schnellwechselfutter Rapidaptor, mehrkomponentig für hohe Arbeitsgeschwindigkeiten und besonders ergonomisches Verschrauben.

- Handhalter Kraftform mit Schnellwechselfutter Rapidaptor
- Torsionsform der Bits gegen frühzeitigen Verschleiß
- Zähnharte Bits, für den universellen Einsatz
- Handliche und robuste Aufbewahrung

Kraftform Kompakt 10



Code	EAN	⌀	l						
05056653001	041647								1
		●	813 R						
			1x 1/4"x90						
		+	851/1 TZ PH						
			1x PH 1x25; 1x PH 2x25						
		+	855/1 TZ PZ						
			1x PZ 1x25; 1x PZ 2x25						
		+	867/1 TZ TORX®						
			1x TX 10x25; 1x TX 15x25; 1x TX 20x25						
		●	800/1 TZ						
			1x 0,5x4,0x25; 1x 1,0x5,5x25						

Kraftform Kompakt 12



Code	EAN	⌀	l						
05135942001	155887								1
		●	813 R						
			1x 1/4"x90						
		+	851/1 J						
			1x PH 00x25x2,0 ¹⁾ ; 1x PH 0x25x2,5 ²⁾ ; 1x PH 1x25x3,0						
		+	851/1 TZ PH						
			1x PH 2x25						
		+	867/1 TZ TORX®						
			1x TX 5x25; 1x TX 6x25; 1x TX 7x25; 1x TX 8x25; 1x TX 9x25						

¹⁾Größe 00 entsprechend JCIS 00 (Japanese Camera Industrial Standard) modifiziert

²⁾Größe 0 entsprechend JCIS 0 (Japanese Camera Industrial Standard) modifiziert



Kraftform Kompakt 20 - Die Werkzeuggattung für Maschine und Hand

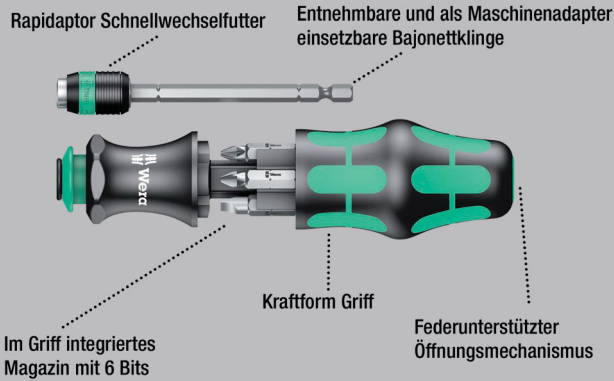

Die Wera Kompaktwerkzeuge ermöglichen den gleichzeitigen Einsatz der beiden Verschraubungsarten „Hand“ oder „Maschine“.

Das Griff -Wechselklingensystem in Kompakter Bauweise mit verschiedenen Klingenspitzen auf kleinstem Raum macht den Anwender mobil und flexibel. Geeignet für Bits mit 1/4"-Außensechskantantrieb nach DIN ISO 1173-C 6,3 und E 6,3 (ISO 1173) und Wera Anschluss-Reihen 1 und 4. Mit Verbindungsteil, Bajonett, Rapidaptor-Technologie.

Kraftform-Griff mit Abrollschutz, mehrkomponentig für besonders ergonomisches Verschrauben. Integriertes Magazin zur Aufbewahrung für Bits. So ersetzt dieses Set einen 6-teiligen Schraubendrehersatz und reduziert die notwendige Ausrüstung auf ein Minimum. Profil und Größe der Bits sind durch den Wera Werkzeugfinder Take it easy mit seiner Farbcodierung und gut sichtbaren Beschriftung leicht erkennbar.

- Handhalter Kraftform mit Bajonettklinge und Schnellwechselfutter Rapidaptor
- Kraftform Griff mit Abrollschutz, mehrkomponentig und integriertem Magazin
- Im Griff versenkbare Bajonettklinge
- Mit Werkzeugfinder Take it easy: Farbkenzeichnung nach Profilen und Größenstempelung
- In robuster Tasche

Take it easy Werkzeugfinder mit Farbkenzeichnung – zum einfachen und schnellen Finden des benötigten Werkzeugs.

Bits: „Take it easy“ Werkzeugfinder

Zyklop Nüsse: „Take it easy“ Werkzeugfinder

Winkelschlüssel: „Take it easy“ Werkzeugfinder

Joker: „Take it easy“ Werkzeugfinder

Kraftform Kompakt 20 Tool Finder 1 mit Tasche



Code	EAN		
05051016001	4013288 185327		1
		889/4 R 1x 1/4"x100	
		851/1 BTZ PH 1x PH 1x25; 1x PH 2x25	
		855/1 BTZ PZ 1x PZ 1x25; 1x PZ 2x25	
		867/1 TORX® BTZ 1x TX 25x25	
		800/1 BTZ 1x 0,8x5,5x25	

Kraftform Kompakt 20 Tool Finder 2 mit Tasche

13-teiliger Kraftform Kompakt Satz mit 6x 25 mm langen und 6x 89 mm langen Bits. Die Wera Kompaktwerkzeuge ermöglichen den gleichzeitigen Einsatz der beiden Verschraubungsarten „Hand“ oder „Maschine“.

Das Griff -Wechselklingensystem in Kompakter Bauweise mit verschiedenen Klingenspitzen auf kleinstem Raum macht den Anwender mobil und flexibel.

Geeignet für Bits mit 1/4"-Außensechskantantrieb nach DIN ISO 1173-C 6,3 und E 6,3 (ISO 1173) und Wera Anschluss-Reihen 1 und 4. Mit Verbindungsteil, Bajonett, Rapidaptor-Technologie. Kraftform-Griff mit Abrollschutz, mehrkomponentig für besonders ergonomisches Verschrauben. Integriertes Magazin zur Aufbewahrung von 25 mm langen Bits.

Dieses Set ersetzt einen 12-teiligen Schraubendrehersatz und reduziert die notwendige Ausrüstung auf ein Minimum.

Profil und Größe der Bits sind durch den Wera Werkzeugfinder Take it easy mit seiner Farbcodierung und gut sichtbaren Beschriftung leicht erkennbar.

- 6x25 mm Bits mit Werkzeugfinder Take it easy: Farbkenzeichnung nach Profilen und Größenstempelung und 6x89 mm Bits

Kraftform Kompakt 20 Tool Finder 2 mit Tasche



Code	EAN		
05051017001	4013288 211224		1
		<ul style="list-style-type: none"> ●○ 889/4 R 1x 1/4"x100 ⊕ 851/1 BTZ PH 1x PH 1x25; 1x PH 2x25 ⊕ 855/1 BTZ PZ 1x PZ 1x25; 1x PZ 2x25 ⊕ 867/1 TORX® BTZ 1x TX 20x25; 1x TX 25x25 ⊕ 851/4 Z PH 1x PH 1x89; 1x PH 2x89 ⊕ 855/4 Z PZ 1x PZ 1x89; 1x PZ 2x89 ⊕ 867/4 Z TORX® 1x TX 20x89; 1x TX 25x89 	

Kraftform Kompakt 20 Tool Finder 3 mit Tasche



Code	EAN		
05051013001	4013288 211569		1
		<ul style="list-style-type: none"> ●○ 889/4 R 1x 1/4"x100 ⊕ 851/1 BTZ PH 1x PH 1x25; 1x PH 2x25 ⊕ 867/1 TORX® BTZ 1x TX 20x25; 1x TX 25x25 □ 868/1 BTZ Square-Plus 1x # 1x25; 1x # 2x25 ⊕ 851/4 Z PH 1x PH 1x89; 1x PH 2x89 ⊕ 867/4 Z TORX® 1x TX 20x89; 1x TX 25x89 □ 868/4 Square-Plus 1x # 1x89; 1x # 2x89 	

Kraftform Kompakt 20 A

- Mit zähnharten Bits, für den universellen Einsatz

Kraftform Kompakt 20 A

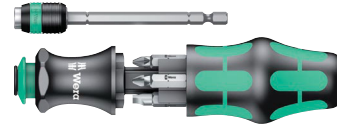

Code	EAN		
05051019001	4013288 100528		1
		<ul style="list-style-type: none"> ●○ 889/4 R 1x 1/4"x100 ⊕ 851/1 Z PH 1x PH 1x25; 1x PH 2x25 ⊕ 855/1 Z PZ 1x PZ 1x25; 1x PZ 2x25 ⊖ 800/1 Z 1x 1,0x5,5x25; 1x 1,2x6,5x25 	

Kraftform Kompakt 20 mit Tasche



Code	EAN		
05051021001	4013288 098917		1
		<ul style="list-style-type: none"> ●○ 889/4 R 1x 1/4"x100 ⊕ 851/1 Z PH 1x PH 1x25; 1x PH 2x25 ⊕ 855/1 Z PZ 1x PZ 1x25; 1x PZ 2x25 ⊖ 800/1 Z 1x 1,0x5,5x25; 1x 1,2x6,5x25 	

Kraftform Kompakt 22 mit Tasche



Code	EAN		
05051023001	4013288 098924		1
		889/4 R 1x 1/4"x100	
		855/1 Z PZ 1x PZ 1x25; 2x PZ 2x25	
		867/1 TORX® 1x TX 15x25; 1x TX 20x25; 1x TX 25x25	

Kraftform Kompakt 25 mit Tasche



Code	EAN		
05051024001	4013288 098931		1
		889/4 R 1x 1/4"x100	
		851/1 Z PH 1x PH 1x25; 1x PH 2x25; 1x PH 3x25	
		800/1 Z 1x 0,6x4,5x25; 1x 1,0x5,5x25; 1x 1,2x6,5x25	

Kraftform Kompakt 26 mit Tasche



Code	EAN		
05051025001	4013288 098948		1
		889/4 R 1x 1/4"x100	
		851/1 Z PH 1x PH 1x25; 1x PH 2x25	
		800/1 Z 1x 1,0x5,5x25; 1x 1,2x6,5x25	
		868/1 Z 1x # 1x25; 1x # 2x25	

Kraftform Kompakt 28 SB

Wera Kompaktwerkzeug mit mehrkomponentigem Kraftform Griff für hohe Arbeitsgeschwindigkeiten und besonders ergonomisches Verschrauben. Integriertes Bit-Magazin im Griff, in dem 6 Bits aufbewahrt werden können.

Die Bajonett-Klinge kann für beengte Schraubsituationen eingefahren werden. Für den Maschinenbetrieb kann sie auch entnommen werden. Der Sprengring und der starke Dauermagnet garantieren festen Sitz der Bits.

- Verbindungsteil Bajonett, mit Edelstahlhülse, Sprengring und starkem Dauermagnet
- Zähnharte Bits, für den universellen Einsatz

Kraftform Kompakt 28 SB

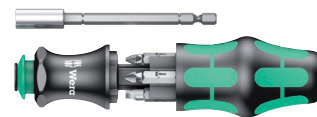

Code	EAN		
05073240001	4013288 138927		1
		851/1 Z PH 1x PH 1x25; 1x PH 2x25	
		855/1 Z PZ 1x PZ 1x25; 1x PZ 2x25	
		800/1 Z 1x 1,0x5,5x25; 1x 1,2x6,5x25	

Kraftform Kompakt 28 Imperial 1

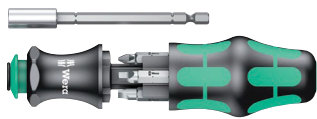

Code	EAN		
05073241001	4013288 214676		1
		+	851/1 Z PH 1x PH 1x25; 1x PH 2x25
		□	868/1 Z 1x # 1x25; 1x # 2x25
		⊖	800/1 Z 1x 1,0x5,5x25; 1x 1,2x6,5x25

Kraftform Kompakt 28 mit Tasche



Code	EAN		
05134491001	4013288 175373		1
		+	851/1 Z PH 1x PH 1x25; 1x PH 2x25
		+	855/1 Z PZ 1x PZ 1x25; 1x PZ 2x25
		⊖	800/1 Z 1x 1,0x5,5x25; 1x 1,2x6,5x25

Kraftform Kompakt 40 und 41

- Falttasche mit 89 mm langen Bits
- Handhalter Kraftform mit Schnellwechselfutter Rapidaptor
- Schnellwechselfutter Rapidaptor erlaubt schnellen Bitwechsel
- Zähnharte Bits, für den universellen Einsatz
- Ergonomischer Kraftform Griff für ermüdungsarmes Arbeiten

Kraftform Kompakt 40



Code	EAN		
05059298001	4013288 096319		1
		●	816 R 1x 1/4"x119
		+	851/4 Z PH 1x PH 1x89; 1x PH 2x89
		+	855/4 Z PZ 1x PZ 1x89; 1x PZ 2x89
		⊖	800/4 Z 1x 1,0x5,5x89; 1x 1,2x6,5x89

Kraftform Kompakt 41



Code	EAN		
05059299001	4013288 096326		1
		●	816 R 1x 1/4"x119
		+	851/4 Z PH 1x PH 1x89; 1x PH 2x89; 1x PH 3x89
		+	855/4 Z PZ 1x PZ 1x89; 1x PZ 2x89; 1x PZ 3x89
		♻️	867/4 Z TORX® BO 1x TX 15x89; 1x TX 20x89; 1x TX 25x89; 1x TX 30x89

Kraftform Kompakt 50

12-teiliges Bit-Set mit Handhalter mit Schnellwechselfutter „Rapidaptor“ und mehrkomponentigem Kraftform-Griff für ermüdungsarmes Arbeiten.

Die im Griff versenkbare Bajonettklinge mit Schnellwechselfutter erlaubt die schnelle Handbetätigung auch in räumlich beengten Arbeitssituationen, wenn die Klinge eingefahren ist. Für hand- und maschinenbetätigte Verschraubungen geeignet.

Kraftform Kompakt 50



Code	EAN		
05056656001	4013288 093219		1
		817 R 1x 1/4"x133	
		889/4 R 1x 1/4"x100	
		851/1 Z PH 1x PH 1x25; 1x PH 2x25	
		855/1 Z PZ 1x PZ 1x25; 1x PZ 2x25	
		867/1 Z TORX® B0 1x TX 10x25; 1x TX 15x25; 1x TX 20x25; 1x TX 25x25; 1x TX 30x25; 1x TX 40x25	
		800/1 Z 1x 0,6x4,5x25; 1x 1,0x5,5x25	

Kraftform Kompakt 60 Torque 1,2 - 3,0 Nm

Falttasche mit 89 mm langen Bits. Inklusive Drehmoment-schraubendreher 7441 mit Schnellwechselfutter „Rapidaptor“ und mehrkomponentigem Kraftform-Griff für ermüdungsarmes Arbeiten. Für hand- und maschinenbetätigte Verschraubungen geeignet. 17-teilig. Kompaktes Griff-/Wechselklingen-System für drehmomentkontrollierte Verschraubungen. Inklusive Drehmoment-Handhalter 7441, einstellbar von 1,2 bis 3,0 Nm. Einstellbar in Schritten à 0,10 Nm.

Einfache Einstellung des benötigten Drehmomentwertes ohne Sonderwerkzeug. Gute Ablesbarkeit des Skalenwerts. Rapidaptor-Schnellwechseltechnologie für blitzschnellen Bit-Wechsel. Unbegrenzt Lösemoment zum Lösen festsitzender Schrauben. Mehrkomponentiger Kraftform-Griff mit Hart- und Weichzonen für hohe Arbeitsgeschwindigkeiten und zur Schonung der Handfläche. Inklusive 16 Bits mit 89 mm Länge. Mit praktischer Falttasche zur übersichtlichen Verstaung.

- Einstellbarer Kraftform Drehmomentschraubendreher mit Rapidaptor Schnellwechselfutter
- Mehrkomponentiger Kraftform Griff für schnelles und ergonomisches Verschrauben
- Rapidaptor-Technologie für blitzschnellen Bitwechsel
- Für hand- und maschinenbetätigte Verschraubungen geeignet
- Praktische Falttasche zur übersichtlichen Verstaung

Kraftform Kompakt 60 Torque 1,2 - 3,0 Nm



Code	EAN		
05059293001	4013288 169624		1
		7400 1x 7441, 1/4", 1,2-3,0 Nm	
		851/4 Z PH 1x PH 1x89; 1x PH 2x89; 1x PH 3x89	
		855/4 Z PZ 1x PZ 1x89; 1x PZ 2x89; 1x PZ 3x89	
		867/4 Z TORX® B0 1x TX 10x89; 1x TX 15x89; 1x TX 20x89; 1x TX 25x89; 1x TX 30x89	
		800/4 Z 1x 1,0x5,5x89	
		840/4 Z Hex-Plus 1x 3,0x89; 1x 4,0x89; 1x 5,0x89; 1x 6,0x89	

Kraftform Stainless - Edelstahlmaterial zur Vermeidung von Fremdrost

Edelstahlmaterial zur Vermeidung von Fremdrost

Werkstatttauglich - gesichert durch Vakuum - Eishärtung

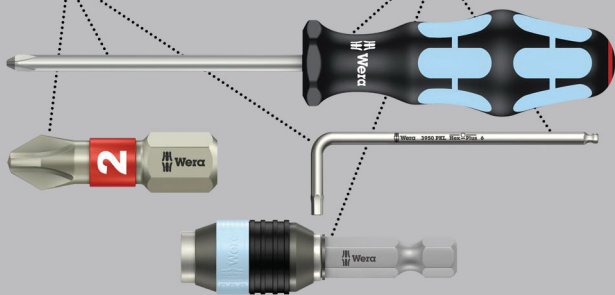

Falttasche mit 89 mm langen Bits. Inklusive Handhalter 3816 R Kraftform mit Schnellwechselfutter „Rapidaptor“ und mehrkomponentigem Kraftform-Griff für ermüdungsarmes Arbeiten. EdelstahlAusführung zur Vermeidung von Fremdrost. 17-teilig.

Kraftform Kompakt 60, Edelstahl



Code	EAN		
05071116001	4013288 115713		1
		● 3816 R 1x 1/4"x119	
		⊕ 3851/4 1x PH 1x89; 1x PH 2x89; 1x PH 3x89	
		⊕ 3855/4 1x PZ 1x89; 1x PZ 2x89; 1x PZ 3x89	
		⊛ 3867/4 TORX® B0 1x TX 10x89; 1x TX 15x89; 1x TX 20x89; 1x TX 25x89; 1x TX 30x89	
		● 3800/4 1x 1,0x5,5x89	
		○ 3840/4 Hex-Plus 1x 3,0x89; 1x 4,0x89; 1x 5,0x89; 1x 6,0x89	

Kraftform Kompakt 60, Edelstahl, Imperial



Code	EAN		
05071117001	4013288 115720		1
		● 3816 R 1x 1/4"x119	
		⊕ 3851/4 1x PH 1x89; 1x PH 2x89; 1x PH 3x89	
		⊛ 3867/4 TORX® B0 1x TX 10x89; 1x TX 15x89; 1x TX 20x89; 1x TX 25x89; 1x TX 30x89	
		● 3800/4 1x 1,0x5,5x89	
		○ 3840/4 Hex-Plus 1x 3/32"x89; 1x 1/8"x89; 1x 5/32"x89; 1x 3/16"x89	
		⊕ 3868/4 Square-Plus 1x # 1x89; 1x # 2x89; 1x # 3x89	



Kraftform Kompakt 60

Falttasche mit 89 mm langen Bits. Inklusive Handhalter 816 R Kraftform mit Schnellwechselfutter „Rapidaptor“ und mehrkomponentigem Kraftform-Griff für ermüdungsarmes Arbeiten.

Harte Griffzonen für hohe Arbeitsgeschwindigkeit, während weiche Griffzonen hohe Drehmomentübertragung garantieren. Für hand- und maschinenbetätigte Verschraubungen geeignet. 17-teilig.

Kraftform Kompakt 60



Code	EAN		
05059295001	096289		1
		816 R 1x 1/4"x119	
		851/4 Z PH 1x PH 1x89; 1x PH 2x89; 1x PH 3x89	
		855/4 Z PZ 1x PZ 1x89; 1x PZ 2x89; 1x PZ 3x89	
		867/4 Z TORX® BO 1x TX 10x89; 1x TX 15x89; 1x TX 20x89; 1x TX 25x89; 1x TX 30x89	
		800/4 Z 1x 1,0x5,5x89	
		840/4 Z Hex-Plus 1x 3,0x89; 1x 4,0x89; 1x 5,0x89; 1x 6,0x89	

Kraftform Kompakt 60, Imperial



Code	EAN		
05051042001	156037		1
		816 R 1x 1/4"x119	
		851/4 Z PH 1x PH 1x89; 1x PH 2x89; 1x PH 3x89	
		867/4 Z TORX® BO 1x TX 10x89; 1x TX 15x89; 1x TX 20x89; 1x TX 25x89; 1x TX 30x89	
		800/4 Z 1x 1,0x5,5x89	
		840/4 Z Hex-Plus 1x 3/32"x89; 1x 1/8"x89; 1x 5/32"x89; 1x 3/16"x89	
		868/4 Square-Plus 1x # 1x89; 1x # 2x89; 1x # 3x89	

Kraftform Kompakt 60 KK

- Kugelkopf-Bits erlauben das Schwenken der Werkzeugachse

Kraftform Kompakt 60 KK



Code	EAN		
05059294001	165503		1
		816 R 1x 1/4"x119	
		851/4 Z PH 1x PH 1x89; 1x PH 2x89; 1x PH 3x89	
		855/4 Z PZ 1x PZ 1x89; 1x PZ 2x89; 1x PZ 3x89	
		867/4 KK 1x TX 10x89; 1x TX 15x89; 1x TX 20x89; 1x TX 25x89; 1x TX 30x89; 1x TX 40x89	
		842/4 1x 3,0x89; 1x 4,0x89; 1x 5,0x89; 1x 6,0x89	

Kraftform Kompakt 62



Code	EAN		
05059297001	4013288 096302		1
		816 R 1x 1/4"x119	
		851/4 Z PH 1x PH 1x89; 1x PH 2x89; 1x PH 3x89	
		855/4 Z PZ 1x PZ 1x89; 1x PZ 2x89; 1x PZ 3x89	
		867/4 Z TORX® BO 1x TX 8x89; 1x TX 10x89; 1x TX 15x89; 1x TX 20x89; 1x TX 25x89; 1x TX 27x89; 1x TX 30x89; 1x TX 40x89	
		840/4 Z Hex-Plus BO 1x 2,0x89; 1x 2,5x89; 1x 3,0x89; 1x 4,0x89; 1x 5,0x89; 1x 6,0x89	
		800/4 Z 1x 1,2x6,5x89	
		871/4 TORQ-SET® Mplus 1x 6x89; 1x 8x89; 1x 10x89	
		875/4 TRI-WING® 1x 1x89; 1x 2x89; 1x 3x89; 1x 4x89	
		857/4 Z Spanner 1x 4x89; 1x 6x89; 1x 8x89; 1x 10x89	

Bicycle Set 2

Fahrradwerkzeug-Set in praktischer Tasche mit 89 mm langen Bits. Inklusive Bit-Handhalter 816 R Kraftform mit Schnellwechselfutter Rapidaptor und mehrkomponentigem Kraftform-Griff für ermüdungsarmes Arbeiten.

Bicycle Set 2



Code	EAN		
05004171001	4013288 211439		1
		816 R 1x 1/4"x119	
		851/4 Z PH 1x PH 1x89; 1x PH 2x89	
		867/4 Z TORX® 1x TX 10x89; 1x TX 20x89; 1x TX 25x89; 1x TX 30x89	
		840/4 Z Hex-Plus 1x 2,0x89; 1x 2,5x89; 1x 3,0x89; 1x 4,0x89; 1x 5,0x89; 1x 6,0x89	
		K70 1x 50,0x70,0	



Kraftform Kompakt 70 Universal

32-teiliges Set mit Handhalter 816 R Kraftform mit Schnellwechselfutter „Rapidaptor“ und mehrkomponentigem Kraftform-Griff für ermüdungsarmes Arbeiten.

Universalhalter Rapidaptor mit starkem Dauermagnet, der auch große und schwere Schrauben hält. Gemeinsam mit den 30 Bits ist der Anwender für fast jeden Anwendungsfall gerüstet.

Kraftform Kompakt 70 Universal



Code	EAN		
05057110001	4013288 038654		1
		● 816 R 1x 1/4"x119	
		●● 889/4/1 K 1x 1/4"x50	
		⊕ 851/1 TZ PH 3x PH 1x25; 3x PH 2x25; 3x PH 3x25	
		⊕ 855/1 TZ PZ 3x PZ 1x25; 3x PZ 2x25; 3x PZ 3x25	
		♻️ 867/1 Z TORX® B0 1x TX 10x25; 1x TX 15x25; 1x TX 20x25; 1x TX 25x25; 1x TX 30x25; 1x TX 40x25	
		⊖ 800/1 TZ 1x 0,6x4,5x25; 1x 1,0x5,5x25; 1x 1,2x6,5x25	
		○ 840/1 Z Hex-Plus 1x 4,0x25; 1x 5,0x25; 1x 6,0x25	

Kraftform Kompakt 71 Security



Code	EAN		
05057111001	4013288 038661		1
		● 816 R 1x 1/4"x119	
		●● 889/4/1 K 1x 1/4"x50	
		♻️ 867/1 Z TORX® B0 1x TX 7x25; 1x TX 8x25; 1x TX 9x25; 1x TX 10x25; 1x TX 15x25; 1x TX 20x25; 1x TX 25x25; 1x TX 30x25; 1x TX 40x25	
		⊕ 840/1 Z Hex-Plus B0 1x 2,0x25; 1x 2,5x25; 1x 3,0x25; 1x 4,0x25; 1x 5,0x25; 1x 6,0x25	
		□ 868/1 Z 1x # 0x25; 1x # 1x25; 1x # 2x25; 1x # 3x25	
		⊕ 871/1 TORQ-SET® Mplus 25 mm 1x 6x25; 1x 8x25; 1x 10x25; 1x 1/4"x25	
		⊕ 875/1 TRI-WING® 25 mm 1x 1x25; 1x 2x25; 1x 3x25	
		⊖ 857/1 Z Spanner 1x 4x25; 1x 6x25; 1x 8x25; 1x 10x25	

Kraftform Kompakt 100

52-teilig; in oberflächenschonender, kompakter textiler Box mit hoher Robustheit. Geringes Volumen und Gewicht für vereinfachte Mobilität.

Kompaktes Werkzeug-Set mit 52 Schraubwerkzeugen. 1 Bit-Handhalter Rapidaptor mit Schnellwechselfutter; 1 Bithalter Rapidaptor mit Schnellwechselfutter zur Aufnahme in die Schraubmaschine oder zum Einsatz in das Bohrfutter der elektronischen Bohrmaschine; 30 BiTorsion Bits mit 25 mm Länge für lange Lebensdauer, zähhart (BTZ), für den universellen Einsatz, extrahart (BTH), 12 Impaktor-Bits mit 50 mm Länge für besonders hohe Anforderungen, 8 Winkelschlüssel mit Hex-Plus Profil (verhindert das Runddrehen von Innensechskantschrauben) und Sechskant-Kugelkopf am langen Schenkel für Arbeiten im Winkel; textile Box mit sehr hoher Robustheit und Langlebigkeit; aufrecht positionierbar zur übersichtlichen Lagerung im Werkstattregal; zusätzlicher Oberflächenschutz durch textiles Außenmaterial.

- Robuste, oberflächenschonende, kompakte textile Box
- Rapidaptor-Technologie für blitzschnellen Bitwechsel
- BiTorsion Bits mit 25 mm Länge für lange Lebensdauer
- Impaktor-Bits mit 50 mm Länge für besonders hohe Anforderungen
- Winkelschlüssel mit Hex-Plus Profil (verhindert das Runddrehen von Innensechskantschrauben)

Hex-Plus - Lässt Innensechskantschrauben länger leben

Zerstörung des Profils („Runddrehen“) wird verhindert

Überdurchschnittliche Standzeiten

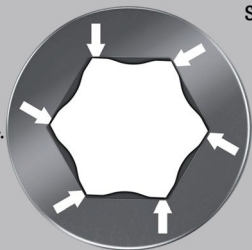

Kraftform Kompakt 100



Code	EAN		
05057460001	4013288 179968		1
		● 813 R 1x 1/4"x90	
		● 889/4/1 K 1x 1/4"x50	
		⊕ 851/1 BTZ PH 2x PH 1x25; 4x PH 2x25; 2x PH 3x25	
		⊕ 851/4 IMP DC 2x PH 2x50; 1x PH 3x50	
		⊕ 855/1 BTH PZ 2x PZ 1x25; 4x PZ 2x25; 2x PZ 3x25	
		⊕ 855/4 IMP DC 2x PZ 2x50; 1x PZ 3x50	
		⊕ 867/1 TORX® BTZ 2x TX 10x25; 2x TX 15x25; 3x TX 20x25; 2x TX 25x25; 2x TX 30x25; 1x TX 40x25	
		⊕ 867/4 IMP DC 1x TX 25x50; 1x TX 30x50; 1x TX 40x50	
		● 800/1 BTZ 1x 0,8x5,5x25; 1x 1,0x5,5x25	
		● 840/4 IMP DC 1x 4,0x50; 1x 5,0x50; 1x 6,0x50	
		● 950 PKS 1x 1,5x50 ¹⁾ ; 1x 2,0x56; 1x 2,5x63; 1x 3,0x71; 1x 4,0x80; 1x 5,0x90; 1x 6,0x100; 1x 8,0x112	

¹⁾ Herkömmliches Sechskantprofil

Kraftform Kompakt 400

Quergriff-Schraubendreher: Die ideale Griffform ermöglicht die Übertragung besonders hoher Anzieh- und Lösemomente.

Die ergonomische Form des Griffs füllt den Handballen gut aus, die Finger liegen sicher in den weich gerundeten Griffmulden.

Die ganze Hand findet Kontakt zum Griff und Reibungsverluste zwischen Hand und Griff werden vermieden. Spezielle Oberflächenvergütung für hohen Korrosionsschutz und optimale Passgenauigkeit in der Schraube.

- Quergriff-Schraubendreher zur Übertragung besonders großer Anzieh- und Lösemomente
- Ergonomischer 2-Komponenten Griff mit Fingergriffmulden und angenehmer Haptik für sehr hohe Kraftübertragung und ermüdungsfreies Arbeiten
- Mit Rapidaptor-Technologie für blitzschnelles Wechseln der Bits
- Bithalter in magnetischer Ausführung zum leichteren Ansetzen der Schrauben
- Für Bits mit 1/4" Außensechskantantrieb nach DIN ISO 1173-C 6,3 und E 6,3

Kraftform Kompakt 400



Code	EAN		
05057470001	4013288 214546		1
		416 R 1x 1/4"x45	
		851/4 Z PH 1x PH 2x89; 1x PH 3x89	
		855/4 Z PZ 1x PZ 2x89; 1x PZ 3x89	
		867/4 Z TORX® 1x TX 10x89; 1x TX 15x89; 1x TX 20x89; 1x TX 25x89; 1x TX 30x89; 1x TX 40x89	
		840/4 Z Hex-Plus 1x 3,0x89; 1x 4,0x89; 1x 5,0x89; 1x 6,0x89; 1x 8,0x89	
		800/4 Z 1x 1,0x5,5x89	

Kraftform Kompakt 400 RA Set 1

17-teiliger Satz in robuster textiler Box. 1 Quergriff-Bits-Handhalter 416 RA mit Ratschenfunktion und Rapidaptor Schnellwechselfutter für 1/4" Bits. Die integrierte Ratsche mit Feinverzahnung (80 Zähne/Rückholwinkel 4,5°) vereinfacht und beschleunigt das Schrauben ohne mühsames Neuansetzen. Die vollständig in den Griff eingebettete Knarrenmechanik sorgt für sehr handliches und angenehmes Arbeiten.

Mit Umschalthebel für bequemen Rechts/Links Richtungswechsel in Einhand-Bedienung. Die ergonomische Form des Griffs füllt den Handballen gut aus, die Finger liegen sicher in den weich gerundeten Griffmulden.

Die ganze Hand findet Kontakt zum Griff, Reibungsverluste zwischen Hand und Griff werden vermieden. Bithalter für Bits mit 1/4" Außensechskantantrieb nach DIN ISO 1173-C 6,3 und E 6,3.

Mit Rapidaptor-Technologie für blitzschnelles Wechseln der Bits. 16 zähnharte Bits, 1/4", 89 mm lang, für den universellen Einsatz.

- Die integrierte Ratsche mit Feinverzahnung sorgt für schnelles und sicheres Arbeiten
- Handliches Arbeiten dank vollständig im Griff eingebetteter Knarrenmechanik
- Rapidaptor-Bithalter mit Schnelldrehhülse für blitzschnellen Bitwechsel und hohe Arbeitsgeschwindigkeit
- Schnelldrehhülse für sehr hohe Arbeitsgeschwindigkeit
- Ergonomischer 2-Komponenten Griff mit Fingergriffmulden und angenehmer Haptik für sehr hohe Kraftübertragung und ermüdungsfreies Arbeiten
- Für Bits mit 1/4" Außensechskantantrieb nach DIN ISO 1173-C 6,3 und E 6,3

Kraftform Kompakt 400 RA Set 1



Code	EAN		
05023471001	4013288 222879		1
		416 RA 1x 1/4"x45	
		851/4 Z 1x PH 2x89; 1x PH 3x89	
		855/4 Z 1x PZ 2x89; 1x PZ 3x89	
		867/4 Z TORX® 1x TX 10x89; 1x TX 15x89; 1x TX 20x89; 1x TX 25x89; 1x TX 30x89; 1x TX 40x89	
		840/4 Z 1x 3,0x89; 1x 4,0x89; 1x 5,0x89; 1x 6,0x89; 1x 8,0x89	
		800/4 Z 1x 1,0x5,5x89	
		Klettstreifen 120 1x 50,0x120,0	

Kraftform Kompakt 400 RA Imperial Set 1



Code	EAN		
05057473001	4013288 222930		1
		● 416 RA 1x 1/4"x45	
		⊕ 851/4 Z 1x PH 2x89; 1x PH 3x89	
		⊕ 867/4 Z TORX® 1x TX 10x89; 1x TX 15x89; 1x TX 20x89; 1x TX 25x89; 1x TX 30x89; 1x TX 40x89	
		○ 840/4 Z 1x 1/8"x89; 1x 5/32"x89; 1x 3/16"x89; 1x 7/32"x89; 1x 1/4"x89	
		□ 868/4 1x # 2x89; 1x # 3x89	
		● 800/4 Z 1x 1,0x5,5x89	
		Klettstreifen 120 1x 50,0x120,0	

Kraftform Kompakt 400 RA Set 2

9-teiliger Satz in robuster textiler Box. 1 Quergriff-Adapter-schraubendreher 411 A RA mit Ratschenfunktion, für 1/4" Steckschlüsseleinsätze. Die integrierte Ratsche mit Feinverzahnung (80 Zähne/Rückholwinkel 4,5°) vereinfacht und beschleunigt das Schrauben ohne mühsames Neuansetzen. Die vollständig in den Griff eingebettete Knarrenmechanik sorgt für sehr handliches und angenehmes Arbeiten.

Mit Umschalthebel für bequemen Rechts/Links Richtungswechsel in Einhand-Bedienung. Die ergonomische Form des Griffs füllt den Handballen gut aus, die Finger liegen sicher in den weich gerundeten Griffmulden.

Die ganze Hand findet Kontakt zum Griff, Reibungsverluste zwischen Hand und Griff werden vermieden. Für 1/4"-Vierkant-Steckschlüsseleinsätze sowie 1/4"-Verbindungsstücke mit Vierkantantrieb, mit Kugelarretierung. 8 Zyklop-Steckschlüsseleinsätze mit 1/4"-Antrieb.

Take it easy Werkzeugfinder: Farbkennzeichnung nach Größen – zum einfachen und schnellen Finden des benötigten Werkzeugs.

- Ergonomischer 2-Komponenten Griff mit Fingergriffmulden und angenehmer Haptik für sehr hohe Kraftübertragung und ermüdungsfreies Arbeiten
- Die integrierte Ratsche mit Feinverzahnung sorgt für schnelles und sicheres Arbeiten
- Umschalthebel für bequemen Rechts/Links Richtungswechsel
- Handliches Arbeiten dank vollständig im Griff eingebetteter Knarrenmechanik
- Schnelldrehhülse für sehr hohe Arbeitsgeschwindigkeit
- 1/4" Nuss-Aufnahme mit sicherer Kugelverriegelung
- Mit Werkzeugfinder Take it easy: Farbkennzeichnung nach Größen



Kraftform Kompakt 400 RA Set 2



Code	EAN		
05023470001	4013288 222862		1
		○ 411 A RA 1x 1/4"x45	
		● 8790 HMA 1x 6,0x23,0; 1x 7,0x23,0; 1x 8,0x23,0; 1x 9,0x23,0; 1x 10,0x23,0; 1x 11,0x23,0; 1x 12,0x23,0; 1x 13,0x23,0	
		Klettstreifen 120 1x 50,0x120,0	

Kraftform Kompakt 400 RA Imperial Set 2



Code	EAN		
05057474001	4013288 223364		1
		<input type="checkbox"/> 411 A RA 1x 1/4"x45	
		<input checked="" type="checkbox"/> 8790 HMA 1x 3/16"x23,0; 1x 7/32"x23,0; 1x 1/4"x23,0; 1x 9/32"x23,0; 1x 5/16"x23,0; 1x 3/8"x23,0; 1x 7/16"x23,0; 1x 1/2"x23,0	
		Klettstreifen 120 1x 50,0x120,0	

Kraftform Kompakt 900 Set 1

Der Schlagschraubendreher 921 kombiniert die Vorteile von manuellen Schlagschraubern, Kompaktwerkzeugen und Schraubendrehern mit durchgehender Klinge.

Die Schlagschraub-Funktion verfügt über ein Lösemoment von bis zu 25 Nm. Der robuste Bithalter ermöglicht die Aufnahme unterschiedlicher Spezial-Bits für verschiedene Schraubenprofile. Die durchgehende Klinge sorgt für eine verlustfreie Kraftübertragung. Schlagschraubfunktion und Schraubendrehfunktion sind je nach Bedarf umschaltbar.

- Kompakter und robuster Wechselklingen-Schraubendreher mit zuschaltbarer manueller Schlagschraubfunktion
- Zum Lösen hartnäckiger Schraubverbindungen
- Hammerschlagimpuls wird in eine Drehbewegung mit einem Lösemoment von ca. 25 Nm umgesetzt – verlustfrei über eine durchgehende Klinge
- Umschaltbare Schlagdreher- und Schraubendreher-Funktion
- Spezial gehärtete und extra zähe Bits mit 1/4" Außensechskant-antrieb
- Vereint die Vorteile von manuellen Schlagschraubern, Kompaktwerkzeugen und Schraubendrehern mit durchgehender Klinge

Kraftform Kompakt 900 Set 1



Code	EAN		
05018110001	4013288 222176		1
		<input checked="" type="checkbox"/> 921 1x 1/4"x163,5	
		<input checked="" type="checkbox"/> 851 S 1x PH 1x70; 1x PH 2x70; 1x PH 3x70	
		<input checked="" type="checkbox"/> 855 S 1x PZ 1x70; 1x PZ 2x70; 1x PZ 3x70	
		<input checked="" type="checkbox"/> 867 S TORX® 1x TX 15x70; 1x TX 20x70; 1x TX 25x70; 1x TX 30x70; 1x TX 40x70	
		<input checked="" type="checkbox"/> 840 S Hex-Plus 1x 3,0x70; 1x 4,0x70; 1x 5,0x70; 1x 6,0x70	
		<input checked="" type="checkbox"/> 800 S 1x 0,8x4,0x70; 1x 1,0x5,5x70; 1x 1,2x6,5x70	
		Klettstreifen 120 1x 50,0x120,0	

Kraftform Kompakt 900 Imperial Set 1



Code	EAN		
05018111001	4013288 222312		1
		<input checked="" type="checkbox"/> 921 1x 1/4"x163,5	
		<input checked="" type="checkbox"/> 851 S 1x PH 1x70; 1x PH 2x70; 1x PH 3x70	
		<input checked="" type="checkbox"/> 867 S TORX® 1x TX 15x70; 1x TX 20x70; 1x TX 25x70; 1x TX 30x70; 1x TX 40x70	
		<input checked="" type="checkbox"/> 840 S Hex-Plus 1x 1/8"x70; 1x 3/32"x70; 1x 1/16"x70; 1x 1/4"x70	
		<input checked="" type="checkbox"/> 868 S 1x # 1x70; 1x # 2x70; 1x # 3x70	
		<input checked="" type="checkbox"/> 800 S 1x 0,8x4,0x70; 1x 1,0x5,5x70; 1x 1,2x6,5x70	
		Klettstreifen 120 1x 50,0x120,0	

921 Kraftform Plus Schlagschraubendreher - Serie 900

Der Schlagschraubendreher 921 kombiniert die Vorteile von manuellen Schlagschraubern, Kompaktwerkzeugen und Schraubendrehern mit durchgehender Klinge.

Die Schlagschraub-Funktion verfügt über ein Lösemoment von bis zu 25 Nm. Der robuste Bithalter ermöglicht die Aufnahme unterschiedlicher Spezial-Bits für verschiedene Schraubenprofile. Die durchgehende Klinge sorgt für eine verlustfreie Kraftübertragung. Schlagschrauberfunktion und Schraubendrehfunktion sind je nach Bedarf umschaltbar.

- Zum Lösen hartnäckiger Schraubverbindungen
- Mit zuschaltbarer manueller Schlagschraubfunktion
- Hammerschlagimpuls wird in eine Drehbewegung mit einem Lösemoment von ca. 25 Nm umgesetzt – verlustfrei über eine durchgehende Klinge
- Umschaltbare Schlagdreher- und Schraubendreher-Funktion

921 Kraftform Plus Schlagschraubendreher - Serie 900



	EAN							
Code	4013288		mm					
0501810001	221698	1/4"	163,5	6 7/16"				1

851 S Kreuzschlitz Phillips Bits für Schlagschraubendreher

Extra zäharter Bit für Kreuzschlitz-Schrauben Phillips-Recess. Der vorzeitige Bruch des Bits wird hierdurch verhindert und die Lebensdauer verlängert.

Geeignet für den Einsatz mit Wera Schlagschraubendreher 921. Mit 1/4"-Sechskant-Antrieb.

- Für Kreuzschlitzschrauben Phillips-Recess
- Extra zähhart für eine lange Lebensdauer
- 1/4" Sechskant-Antrieb
- Für den Einsatz mit Wera Schlagschraubendreher 921

851 S Kreuzschlitz Phillips Bits für Schlagschraubendreher



	EAN							
Code	4013288		mm					
05018160001	222510	PH 1	70	2 3/4"				5
05018161001	222527	PH 2	70	2 3/4"				5
05018162001	222534	PH 3	70	2 3/4"				5

855 S Kreuzschlitz Pozidriv Bits für Schlagschraubendreher

Extra zäharter Bit geeignet für Pozidriv-Schrauben. Der vorzeitige Bruch des Bits wird hierdurch verhindert und die Lebensdauer verlängert.

Geeignet für den Einsatz mit Wera Schlagschraubendreher 921. Mit 1/4"-Sechskant-Antrieb.

- Geeignet für Kreuzschlitzschrauben Pozidriv
- Extra zähhart für eine lange Lebensdauer
- 1/4" Sechskant-Antrieb
- Für den Einsatz mit Wera Schlagschraubendreher 921

855 S Kreuzschlitz Pozidriv Bits für Schlagschraubendreher



	EAN							
Code	4013288		mm					
05018163001	222541	PZ 1	70	2 3/4"				5
05018164001	222558	PZ 2	70	2 3/4"				5
05018165001	222565	PZ 3	70	2 3/4"				5

867 S TORX® Bits für Schlagschraubendreher

Extra zäharter Bit für Innen TORX® Schrauben. Der vorzeitige Bruch des Bits wird hierdurch verhindert und die Lebensdauer verlängert.

Geeignet für den Einsatz mit Wera Schlagschraubendreher 921. Mit 1/4"-Sechskant-Antrieb.

- Für Innen TORX® Schrauben
- Extra zähhart für eine lange Lebensdauer
- 1/4" Sechskant-Antrieb
- Für den Einsatz mit Wera Schlagschraubendreher 921

867 S TORX® Bits für Schlagschraubendreher



	EAN							
Code	4013288		mm					
05018166001	222572	TX 15	70	2 3/4"				5
05018167001	222589	TX 20	70	2 3/4"				5
05018168001	222596	TX 25	70	2 3/4"				5
05018169001	222602	TX 30	70	2 3/4"				5
05018170001	222619	TX 40	70	2 3/4"				5

Hex-Plus - Lässt Innensechskantschrauben länger leben

Zerstörung des Profils („Runddrehen“) wird verhindert

Überdurchschnittliche Standzeiten

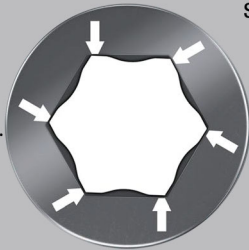

Extra zäharter Bit für Innensechskantschrauben. Der vorzeitige Bruch des Bits wird hierdurch verhindert und die Lebensdauer verlängert.

Geeignet für den Einsatz mit Wera Schlagschraubendreher 921. Mit 1/4"-Sechskant-Antrieb.

- Für Innensechskantschrauben
- Extra zähhart für eine lange Lebensdauer
- Hex-Plus lässt Innensechskantschrauben länger leben
- 1/4" Sechskant-Antrieb
- Für den Einsatz mit Wera Schlagschraubendreher 921

840 S Hex-Plus Innensechskant Bits für Schlagschraubendreher



	EAN						
Code	4013288	mm		mm			
05018150001	222428	3,0		70	2 3/4"		5
05018151001	222435	4,0		70	2 3/4"		5
05018152001	222442	5,0		70	2 3/4"		5
05018153001	222459	6,0		70	2 3/4"		5
05018154001	222466		1/8"	70	2 3/4"		5
05018155001	222473		5/32"	70	2 3/4"		5
05018156001	222480		3/16"	70	2 3/4"		5
05018157001	222497		1/4"	70	2 3/4"		5

800 S Schlitz Bits für Schlagschraubendreher

Extra zäharter Bit für Schlitzschrauben. Der vorzeitige Bruch des Bits wird hierdurch verhindert und die Lebensdauer verlängert.

Geeignet für den Einsatz mit Wera Schlagschraubendreher 921. Mit 1/4"-Sechskant-Antrieb.

- Für Schlitzschrauben
- Extra zähhart für eine lange Lebensdauer
- 1/4" Sechskant-Antrieb
- Für den Einsatz mit Wera Schlagschraubendreher 921

800 S Schlitz Bits für Schlagschraubendreher

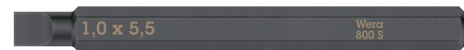

	EAN						
Code	4013288	mm	mm	mm			
05018140001	222398	0,8	4,0	70	2 3/4"		5
05018141001	222404	1,0	5,5	70	2 3/4"		5
05018142001	222411	1,2	6,5	70	2 3/4"		5

868 S Innenvierkant Bits für Schlagschraubendreher

Extra zäharter Bit für Innenvierkantschrauben. Der vorzeitige Bruch des Bits wird hierdurch verhindert und die Lebensdauer verlängert.

Geeignet für den Einsatz mit Wera Schlagschraubendreher 921. Mit 1/4"-Sechskant-Antrieb.

- Für Innenvierkantschrauben
- Extra zähhart für eine lange Lebensdauer
- 1/4" Sechskant-Antrieb
- Für den Einsatz mit Wera Schlagschraubendreher 921

868 S Innenvierkant Bits für Schlagschraubendreher



	EAN					
Code	4013288		mm			
05018171001	222626	# 1	70	2 3/4"		5
05018172001	222633	# 2	70	2 3/4"		5
05018173001	222640	# 3	70	2 3/4"		5

Kraftform Kompakt Stubby Magazin RA 1

Besonders kleiner Bits-Handhalter mit extrem kurzer Bitaufnahme für schwer zugängliche Bereiche. Mit Ratschenfunktion und Feinverzahnung für einen geringen Rückholwinkel.

Einfach zu bedienender Umschaltring (rechts, fest, links). Inklusive 6 zähtharten Universal-Bits, die sich in einem Magazin im Handgriff befinden. Der starke Dauermagnet in der Bitaufnahme sorgt für sicheren Sitz des Bits. Der 2-komponentige Kraftform Griff mit seiner praktischen Kombination aus Hart- und Weichzonen ermöglicht festes Zupacken und präzises Arbeiten.

Take it easy Werkzeugfinder: Mit Abtrieb-Farbkennzeichnung und Größenstempel für einfaches Finden des gewünschten Bits.

- Kurze kompakte Stubby-Form für Arbeiten in engen Bauräumen mit 6 Bits im integrierten Magazin
- Ergonomischer 2-Komponenten Kraftform Griff für präzises Arbeiten
- Ratschenfunktion mit Feinverzahnung für geringen Rückholwinkel und Umschaltring (rechts, fest, links)
- Unverlierbares und schwenkbares Bitmagazin zur einfachen Entnahme und sicheren Lagerung der Bits
- Mit Werkzeugfinder Take it easy: Farbkennzeichnung nach Profilen und Größenstempelung

Kraftform Kompakt Stubby Magazin RA 1

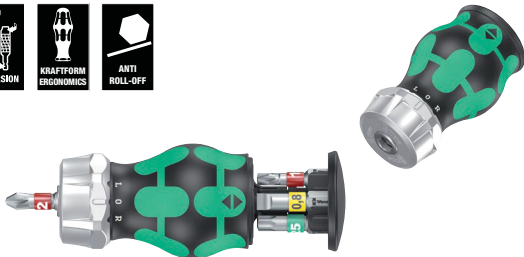

Code	EAN		
05008883001	4013288 221124		1
		+	851/1 BTZ PH 1x PH 1x25; 1x PH 2x25
		⊗	867/1 TORX® BTZ 1x TX 15x25; 1x TX 20x25; 1x TX 25x25
		●	800/1 BTZ 1x 0,8x5,5x25

Kraftform Kompakt Stubby Magazin RA 2

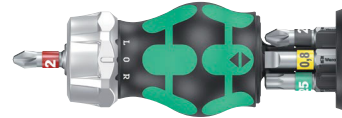

Code	EAN		
05008884001	4013288 221131		1
		+	851/1 BTZ PH 1x PH 1x25; 1x PH 2x25
		⊗	855/1 BTZ PZ 1x PZ 1x25; 1x PZ 2x25
		⊗	867/1 TORX® BTZ 1x TX 25x25
		●	800/1 BTZ 1x 0,8x5,5x25

Kraftform Kompakt Stubby Magazin RA 3

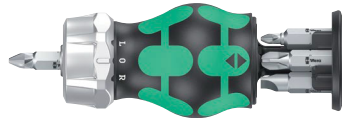

Code	EAN		
05008885001	4013288 221148		1
		+	851/1 Z PH 1x PH 1x25; 1x PH 2x25; 1x PH 3x25
		●	800/1 Z 1x 0,6x4,5x25; 1x 1,0x5,5x25; 1x 1,2x6,5x25

Kraftform Kompakt Stubby Magazin RA 4

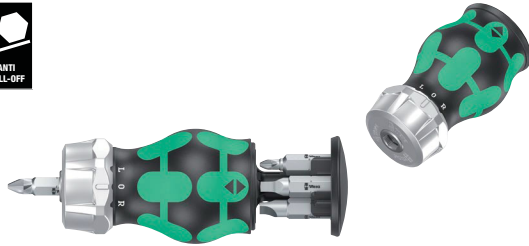

Code	EAN		
05008886001	4013288 221155		1
		+	851/1 Z PH 1x PH 1x25; 1x PH 2x25
		□	868/1 Z 1x # 1x25; 1x # 2x25
		●	800/1 Z 1x 1,0x5,5x25; 1x 1,2x6,5x25

Kraftform Kompakt Stubby Magazin

Besonders kleiner Bits-Handhalter mit kurzer Bitaufnahme für schwer zugängliche Bereiche. Inklusive 6 Bits, die sich in einem Magazin im Handgriff befinden. Mit nur 65 mm Gesamtlänge wird der Kraftform Kompakt Stubby zu einer echten Mini-Schraubwerkstatt.

Der starke Dauermagnet in der Bitaufnahme sorgt für sicheren Sitz des Bits. Der 2-komponentige Kraftform Griff mit seiner praktischen Kombination aus Hart- und Weichzonen ermöglicht festes Zupacken und präzises Arbeiten.

Take it easy Werkzeugfinder: Mit Abtrieb-Farbkennzeichnung und Größenstempel für einfaches Finden des gewünschten Bits.

- Kurze kompakte Stubby-Form für Arbeiten in engen Bauräumen mit 6 Bits im integrierten Magazin
- Ergonomischer 2-Komponenten Kraftform Griff für präzises Arbeiten
- 1/4" Bitaufnahme mit starkem Dauermagnet
- Unverlierbares und schwenkbares Bitmagazin zur einfachen Entnahme und sicheren Lagerung der Bits
- Mit Werkzeugfinder Take it easy: Farbkennzeichnung nach Profilen und Größenstempelung

Kraftform Kompakt Stubby Magazin 1



Code	EAN		
05008873001	4013288 217769		1
		+	851/1 BTZ PH 1x PH 1x25; 1x PH 2x25
		⊕	867/1 TORX® BTZ 1x TX 15x25; 1x TX 20x25; 1x TX 25x25
		●	800/1 BTZ 1x 0,8x5,5x25

Kraftform Kompakt Stubby Magazin 2



Code	EAN		
05008874001	4013288 217776		1
		●	800/1 BTZ 1x 0,8x5,5x25; 1x 1,2x6,5x25
		+	851/1 BTZ PH 1x PH 1x25; 1x PH 2x25
		⊕	855/1 BTZ PZ 1x PZ 1x25; 1x PZ 2x25

Kraftform Kompakt Stubby Magazin 3



Code	EAN		
05008875001	4013288 217783		1
		⊕	867/1 TORX® BTZ 1x TX 15x25; 1x TX 20x25; 1x TX 25x25
		□	840/1 BTZ Hex-Plus 1x 3,0x25; 1x 4,0x25; 1x 5,0x25

Kraftform Kompakt Stubby Magazin 4



Code	EAN		
05008877001	4013288 219800		1
		+ 851/1 Z PH 1x PH 1x25; 1x PH 2x25; 1x PH 3x25	
		- 800/1 Z 1x 0,6x4,5x25; 1x 1,0x5,5x25; 1x 1,2x6,5x25	

Kraftform Kompakt Stubby Magazin 5



Code	EAN		
05008878001	4013288 219817		1
		- 800/1 Z 1x 1,0x5,5x25; 1x 1,2x6,5x25	
		+ 851/1 Z PH 1x PH 1x25; 1x PH 2x25	
		□ 868/1 Z 1x # 1x25; 1x # 2x25	

Kraftform Kompakt Stubby 1

Griff /Wechselklingen-System für blitzschnellen Austausch der benötigten Klinge. Besonders kleiner Bits-Handhalter mit kurzer Klinge für schwer zugängliche Bereiche. Geeignet für die Aufnahme von Bits mit 1/4"-Außensechskanttrieb nach DIN ISO 1173-C 6,3 und Wera Anschluss-Reihe 1. Mit starkem Dauermagnet, der auch große und schwere Schrauben hält.

Der 2-komponentige Kraftform Griff mit seiner praktischen Kombination aus Hart- und Weichzonen ermöglicht festes Zupacken und präzises Arbeiten. Hochwertige BiTorsion Bits mit weicherer BiTorsionzone zur Vermeidung des Verwindens der Bit-Spitze bei hohen Belastungen.

Dadurch signifikante Erhöhung der Produktlebensdauer. Kompakte, textile Box mit hoher Robustheit, geringem Gewicht und Volumen. Geeignet zum Andocken an das Wera 2go System.

- Griff /Wechselklingen-System für blitzschnellen Austausch der benötigten Klinge
- Stubby Bit-Handhalter: Kurze Kompakte Form für Arbeiten in engen Bauräumen
- Ergonomischer 2-Komponenten Kraftform Griff für präzises Arbeiten
- Bits mit BiTorsion-Zone zur Abfederung von Belastungsspitzen
- Mit Werkzeugfinder Take it easy: Farbkennzeichnung nach Profilen und Größenstempelung

Kraftform Kompakt Stubby 1



Code	EAN		
05057471001	4013288 214553		1
		● 811/1 Stubby 1x 1/4"	
		+ 851/1 BTZ PH 1x PH 1x25; 1x PH 2x25	
		+ 855/1 BTZ PZ 1x PZ 1x25; 1x PZ 2x25	
		* 867/1 TORX® BTZ 1x TX 10x25; 1x TX 15x25; 1x TX 20x25; 1x TX 25x25; 1x TX 30x25	
		○ 840/1 BTZ Hex-Plus 1x 2,0x25; 1x 2,5x25; 1x 3,0x25; 1x 4,0x25; 1x 5,0x25; 1x 5,5x25	
		- 800/1 BTZ 1x 0,8x5,5x25; 1x 1,0x5,5x25; 1x 1,2x6,5x25	

Bicycle Set 11

Stubby-Magazin für schnelle Anwendungen am Fahrrad. Besonders kleiner Bits-Handhalter mit kurzer Bitaufnahme für schwer zugängliche Bereiche. Inklusive 7 Edelstahl-Bits, davon 6 in einem Magazin im Handgriff und 1 im Bithalter.

Der 2-komponentige Kraftform Griff mit seiner praktischen Kombination aus Hart- und Weichzonen ermöglicht festes Zupacken und präzises Arbeiten.

Take it easy Werkzeugfinder: Mit Abtrieb-Farbkennzeichnung und Größenstempel für einfaches Finden des gewünschten Bits.

- Kurze kompakte Stubby-Form für Arbeiten in engen Bauräumen mit 7 enthaltenen Bits
- Ergonomischer 2-Komponenten Kraftform Griff für präzises Arbeiten
- Edelstahl Bits
- Unverlierbares und schwenkbares Bitmagazin zur einfachen Entnahme und sicheren Lagerung der Bits
- Mit Werkzeugfinder Take it easy: Farbkennzeichnung nach Profilen und Größenstempelung

Bicycle Set 11



Code	EAN		
05004179001	4013288 220714		1
		+	3851/1 TS PH 1x PH 1x25
		⊗	3867/1 TS TORX® 1x TX 10x25; 1x TX 25x25
		○	3840/1 TS 1x 2,5x25; 1x 3,0x25; 1x 4,0x25; 1x 5,0x25

Bicycle Set 5

Besonders kleiner Bits-Handhalter mit extrem kurzer Bitaufnahme für schwer zugängliche Bereiche. Mit Ratschenfunktion und Feinverzahnung für einen geringen Rückholwinkel.

Einfach zu bedienender Umschaltring (rechts, fest, links). Inklusive 7 Edelstahl-Bits, davon 6 in einem Magazin im Handgriff und 1 im Bithalter. Der starke Dauermagnet in der Bitaufnahme sorgt für sicheren Sitz des Bits. Der 2-komponentige Kraftform Griff mit seiner praktischen Kombination aus Hart- und Weichzonen ermöglicht festes Zupacken und präzises Arbeiten.

Take it easy Werkzeugfinder: Mit Abtrieb-Farbkennzeichnung und Größenstempel für einfaches Finden des gewünschten Bits.

- Kurze kompakte Stubby-Form mit Magazin für Arbeiten in engen Bauräumen inkl. 7 Edelstahl-Bits
- Ergonomischer 2-Komponenten Kraftform Griff für präzises Arbeiten
- Ratschenfunktion mit Feinverzahnung für geringen Rückholwinkel und Umschaltring (rechts, fest, links)
- Unverlierbares und schwenkbares Bitmagazin zur einfachen Entnahme und sicheren Lagerung der Bits
- Mit Werkzeugfinder Take it easy: Farbkennzeichnung nach Profilen und Größenstempelung

Bicycle Set 5



Code	EAN		
05004185001	4013288 221162		1
		+	3851/1 TS PH 1x PH 1x25
		⊗	3867/1 TS TORX® 1x TX 10x25; 1x TX 25x25
		○	3840/1 TS 1x 2,5x25; 1x 3,0x25; 1x 4,0x25; 1x 5,0x25

Kraftform Kompakt W 1 Wartung

Kompaktes Werkzeug-Set mit den 35 wichtigsten Schraubwerkzeugen für Wartungsarbeiten im Innen- und Außenbereich.

Mit VDE Handhalter samt 12 VDE Klingen; 1 JOKER Doppelmaulschlüssel mit Haltefunktion, Endanschlag, kleinem Rückholwinkel und extrem zupackenden Zähnen; mit der unglaublich schnellen 1/4" Knarre Zyklop Speed samt Zubehör; 8 Hand- und Maschinennüssen Größe 5,5-13, 1 Universalbitshalter; 7 25mm Bits; 1 Schraubkralle zum Festhalten von Schrauben; 1 Einpoliger Phasenprüfer 247; textile Box mit sehr hoher Robustheit und Langlebigkeit; aufrecht positionierbar zur übersichtlichen Lagerung im Werkstattregal; zusätzlicher Oberflächenschutz durch textiles Außenmaterial; geringes Gewicht und Volumen für vereinfachte Mobilität.

- Unglaublich schnelle Knarre Zyklop Speed mit schwenkbarem Knarrenkopf und 5 definierten Fixierungen
- Hand- und Maschinennüsse (non impact) mit Kugelfangrille und Rändelung am hinteren Ende für hohe Griffigkeit
- Joker Doppelmaul-Schlüssel mit Haltefunktion, Endanschlag, kleinem Rückholwinkel und zupackenden Zähnen
- VDE-isolierter Kraftform Handhalter und Wechselklingen mit reduziertem Klingendurchmesser
- Sortiment in robuster Textilbox

Kraftform Kompakt W 1 Wartung



Code	EAN		
	4013288		
05135926001	178336		1
		817 VDE 1x 9x102	
		KK 60 i 1x 0,4x2,5x154	
		KK 60 iS 1x 0,6x3,5x154; 1x 0,8x4,0x154; 1x 1,0x5,5x154	
		KK 62 iS 1x PH 1x154; 1x PH 2x154	
		KK 65 iS PZ 1x PZ 1x154; 1x PZ 2x154	
		KK 67 i TORX® 1x TX 10x154	
		KK 67 iS TORX® 1x TX 15x154; 1x TX 20x154; 1x TX 25x154	
		1440 1x 4,5 - 6,0x41,0	
		247 1x 0,5x3,0x70	
		6002 Joker Double 1x 10x13x167	
		8000 A 1x 1/4"x152,0	
		8784 A1 1x 1/4"x1/4"x37,0	
		8794 SA 1x 1/4"x75,0	
		8790 HMA 1x 5,5x23,0; 1x 6,0x23,0; 1x 7,0x23,0; 1x 8,0x23,0; 1x 10,0x23,0; 1x 11,0x23,0; 1x 12,0x23,0; 1x 13,0x23,0	
		893/4/1 K 1x 1/4"x50	
		855/1 Z PZ 1x PZ 1x25; 1x PZ 2x25	
		840/1 Z Hex-Plus 1x 3,0x25; 1x 4,0x25; 1x 5,0x25; 1x 6,0x25	
		867/1 TORX® 1x TX 25x25	

*Produkt nicht in den USA und Kanada erhältlich.



Kraftform Kompakt W 2 Wartung



Code	EAN		
05135870001	209542		1
		● 817 VDE 1x 9x102	
		● KK 60 i 1x 0,4x2,5x154	
		● KK 60 iS 1x 0,6x3,5x154; 1x 0,8x4,0x154; 1x 1,0x5,5x154	
		⊕ KK 62 iS 1x PH 1x154; 1x PH 2x154	
		⊕ KK 67 i TORX® 1x TX 10x154	
		⊕ KK 67 iS TORX® 1x TX 15x154; 1x TX 20x154; 1x TX 25x154	
		⊕ KK 65 iS PZ 1x PZ 1x154; 1x PZ 2x154	
		1440 1x 4,5 - 6,0x41,0	
		● 335 1x 0,4x2,5x60 ¹⁾	
		6002 Joker Double 1x 10x13x167	
		□ 8000 A 1x 1/4"x152,0	
		● 8784 A1 1x 1/4"x1/4"x37,0	
		● 8794 SA 1x 1/4"x75,0	
		● 8790 HMA 1x 5,5x23,0; 1x 6,0x23,0; 1x 7,0x23,0; 1x 8,0x23,0; 1x 10,0x23,0; 1x 11,0x23,0; 1x 12,0x23,0; 1x 13,0x23,0	
		● 893/4/1 K 1x 1/4"x50	
		⊕ 851/1 Z PH 1x PH 1x25; 1x PH 2x25	
		○ 840/1 Z Hex-Plus 1x 3,0x25; 1x 4,0x25; 1x 5,0x25; 1x 6,0x25	
		⊕ 867/1 TORX® 1x TX 25x25	

¹⁾kein Lasertip

Kraftform Kompakt W Imperial 1 Wartung



Code	EAN		
05135871001	209559		1
		● 817 VDE 1x 9x102	
		● KK 60 i 1x 0,4x2,5x154	
		● KK 60 iS 1x 0,6x3,5x154; 1x 0,8x4,0x154; 1x 1,0x5,5x154	
		⊕ KK 62 iS 1x PH 1x154; 1x PH 2x154	
		⊕ KK 67 i TORX® 1x TX 10x154	
		⊕ KK 67 iS TORX® 1x TX 15x154; 1x TX 20x154; 1x TX 25x154	
		□ KK 68 iS 1x # 1x154; 1x # 2x154	
		● 335 1x 0,4x2,5x60 ¹⁾	
		1440 1x 4,5 - 6,0x41,0	
		6000 Joker Imperial 1x 1/2"x177	
		□ 8000 A 1x 1/4"x152,0	
		● 8790 HMA 1x 7/32"x23,0; 1x 1/4"x23,0; 1x 9/32"x23,0; 1x 5/16"x23,0; 1x 3/8"x23,0; 1x 7/16"x23,0; 1x 1/2"x23,0; 1x 9/16"x23,0	
		● 8784 A1 1x 1/4"x1/4"x37,0	
		● 8794 SA 1x 1/4"x75,0	
		● 893/4/1 K 1x 1/4"x50	
		⊕ 851/1 Z PH 1x PH 1x25; 1x PH 2x25	
		○ 840/1 Z Hex-Plus 1x 1/8"x25; 1x 3/32"x25; 1x 7/32"x25; 1x 1/4"x25	
		⊕ 867/1 TORX® 1x TX 25x25	

¹⁾kein Lasertip

Kraftform Kompakt H 1 Holz

Kompaktes Werkzeug-Set mit den 41 wichtigsten Schraubwerkzeugen für den Holzbau; mit der robusten Bit-Ratsche Zyklus Mini samt Verlängerung und Nuss-Adapter; 8 Hand- und Maschinennüsse Größe 5,5-13; 1 Ratschen-Handhalter 816 RA mit Ratschenfunktion, Feinverzahnung für geringen Rückholwinkel, Umschaltring (rechts, fest, links), maximales Drehmoment 50 Nm und Bit-Aufnahme mit Rapidaptor-Technologie; 1 Universalbithalter; 6 Bits mit 25mm Länge; 16 Bits mit 89 mm Länge; 5 Holzspiralbohrer-Bits mit Durchmesser 3-8mm; 1 Schraubkralle zum Festhalten von Schrauben; 1 Einpoliger Phasenprüfer 247; textile Box mit sehr hoher Robustheit und Langlebigkeit; aufrecht positionierbar zur übersichtlichen Lagerung im Werkstattregal; zusätzlicher Oberflächenschutz durch textiles Außenmaterial; geringes Gewicht und Volumen für vereinfachte Mobilität.

- Robuste Ratsche Zyklus Mini geeignet für Aufnahme von Bits und Nüssen
- Drehmomente von über 65 Nm bei feinverzahnter Knarrenmechanik und kleinem Rückholwinkel von 6 Grad
- Ratschenschraubendreher mit Rapidaptor-Technologie für blitzschnellen Bit-Wechsel
- Hochwertige Holzspiralbohrer-Bits für Bohrungen in Weichholz, Hartholz und beschichteten Plattenwerkstoffen
- Sortiment in robuster Textilbox

Kraftform Kompakt H 1 Holz



Code	EAN		
05135939001	4013288 178350		1
		● 816 RA 1x 1/4"x142,0	
		● 8001 A 1x 1/4"x87,0	
		○ 870/1 1x 1/4"x25 ¹⁾	
		● 8794 SA 1x 1/4"x75,0	
		● 8790 HMA 1x 5,5x23,0; 1x 6,0x23,0; 1x 7,0x23,0; 1x 8,0x23,0; 1x 10,0x23,0; 1x 12,0x23,0; 1x 13,0x23,0	
		● 893/4/1 K 1x 1/4"x50	
		⊕ 851/4 Z PH 1x PH 1x89; 1x PH 2x89; 1x PH 3x89	
		⊕ 855/4 Z PZ 1x PZ 1x89; 1x PZ 2x89; 1x PZ 3x89	
		⊕ 855/1 Z PZ 1x PZ 1x25; 1x PZ 2x25; 1x PZ 3x25	
		⊕ 867/4 Z TORX® BO 1x TX 10x89; 1x TX 15x89; 1x TX 20x89; 1x TX 25x89; 1x TX 30x89	
		⊕ 867/1 TORX® 1x TX 20x25; 1x TX 25x25	
		○ 840/4 Z Hex-Plus 1x 3,0x89; 1x 4,0x89; 1x 5,0x89; 1x 6,0x89	
		⊖ 800/4 Z 1x 1,0x5,5x89	
		⊖ 800/1 Z 1x 1,0x5,5x25	
		⊗ 849 HSS 1x 3,0x70,0; 1x 4,0x74,0; 1x 5,0x85,0; 1x 6,0x95,0; 1x 8,0x110,0	
		⊖ 247 1x 0,5x3,0x70	
		1441 1x 4,5 - 6,0x41,0	

¹⁾ Mit Kugel; für handbetätigte Steckschlüsseleinsätze
²⁾ Produkt nicht in den USA und Kanada erhältlich.



Kraftform Kompakt M 1 Metall

Kompaktes Werkzeug-Set mit den 39 wichtigsten Schraubwerkzeugen für den Metallbau. Mit der unglaublich schnellen 1/4" Knarre Zyklop Speed samt Zubehör; 7 Hand- und Maschinennüsse Größe 5,5-13; 1 Bit-Handhalter; 13 Bits mit 89 mm Länge; 6 Kombigewindebohrer-Bits; 6 Metallspiralbohrer-Bits mit Durchmesser 3-10mm;

1 Schraubkralle zum Festhalten von Schrauben; 1 Einpoliger Phasenprüfer 247; textile Box mit sehr hoher Robustheit und Langlebigkeit; aufrecht positionierbar zur übersichtlichen Lagerung im Werkstattregal; zusätzlicher Oberflächenschutz durch textiles Außenmaterial; geringes Gewicht und Volumen für vereinfachte Mobilität.

Kraftform Kompakt M 1 Metall



Code	EAN		
05135928001	4013288	178367	1
		8000 A 1x 1/4"x152,0	
		8794 LA 1x 1/4"x150,0	
		8794 A 1x 1/4"x56,0	
		8784 A1 1x 1/4"x1/4"x37,0	
		816 R 1x 1/4"x119	
		8790 HMA 1x 5,5x23,0; 1x 6,0x23,0; 1x 7,0x23,0; 1x 8,0x23,0; 1x 10,0x23,0; 1x 12,0x23,0; 1x 13,0x23,0	
		851/4 Z PH 1x PH 1x89; 1x PH 2x89; 1x PH 3x89	
		840/4 Z Hex-Plus 1x 3,0x89; 1x 4,0x89; 1x 5,0x89; 1x 6,0x89	
		867/4 Z TORX® 1x TX 10x89; 1x TX 15x89; 1x TX 20x89; 1x TX 25x89; 1x TX 30x89	
		800/4 Z 1x 1,0x5,5x89	
		847 HSS 1x 2,5x36,0; 1x 3,3x39,0; 1x 4,2x41,0; 1x 5,0x44,0; 1x 6,8x51,0; 1x 8,5x59,0	
		848 HSS 1x 3,0x38,0; 1x 4,0x44,0; 1x 5,0x50,0; 1x 6,0x50,0; 1x 8,0x51,0; 1x 10,0x54,0	
		1441 1x 4,5 - 6,0x41,0	
		247 1x 0,5x3,0x70	

*)Produkt nicht in den USA und Kanada erhältlich.

Kraftform Kompakt SH 1 Sanitär/Heizung/Plumbkit

Kompaktes Werkzeug-Set mit den 25 wichtigsten Schraubwerkzeugen für den Sanitär- und Heizungsbereich. Mit 2 Joker Maulschlüsseln, der 1/4" Knarre Zyklop samt Zubehör, 6 x 89 mm Bits, 5 mehrkomponentigen Kraftform Plus Schraubendrehern und einpoligem Phasenprüfer. Zwei Joker Maul-Ringratschenschlüssel mit spezieller Festhalteplatte gegen Abrutschen/Verlust der Schraube und mehr Kraftübertragung;

1 Zyklop-Knarre 8000 A (1/4") für schnelles, kraftvolles Arbeiten; 3 Zyklop-Nüsse 8790 HMA für den Hand- und Maschineneinsatz; 1 Zyklop-Adapter 8784 A1 für Bits; 6 TORX® HF Bits 867/4 mit Haltefunktion für TORX® Schrauben für sicheres Zuführen ohne Verlust der Schrauben; 1 Einpoliger Phasenprüfer 247; 2 Kraftform Serie 100 Schlitz-Schraubendreher 160 i und 160 iS für sicheres Arbeiten bis zu 1000 Volt (160 iS mit reduziertem Klingendurchmesser mit integrierter Schutzisolation für das Erreichen und Betätigen von tief liegenden Schraub- und Federelementen);

1 Kraftform Schraubmeißel 932 A (Schlitz) mit durchgehender Sechskantklinge und integrierter Schlagkappe für Schraub- und leichte Meißelarbeiten; 2 Steckschlüssel-Schraubendreher 395 HO mit Hohlenschaft für das Festziehen oder Lösen von Schrauben an langen Bolzen sowie von festsitzenden Schrauben. „Take it easy“ Werkzeugfinder mit Farbkennzeichnung nach Profilen und Größenstempelung – zum einfachen und schnellen Finden des benötigten Werkzeugs.

- Maul-Ringratschenschlüssel Joker mit spezieller Festhalteplatte gegen Abrutschen/Verlust der Schraube
- Zyklop Speed-Knarre für schnelles und kraftvolles Arbeiten
- Isolierte Kraftform VDE Schlitz-Schraubendreher für sicheres Arbeiten bis 1000 Volt
- Kraftform Schraubmeißel mit durchgehender Sechskantklinge und integrierter Schlagkappe
- Hohlenschaft-Steckschlüssel-Schraubendreher zum Verschrauben von Muttern an langen Bolzen

Kraftform Kompakt SH 1 Sanitär/Heizung/Plumbkit



Code	EAN		
05135927001	170132		1
		6000 Joker 1x 10x159; 1x 13x177	
		8000 A 1x 1/4"x152,0	
		8790 HMA 1x 7,0x23,0; 1x 10,0x23,0; 1x 13,0x23,0	
		8784 A1 1x 1/4"x1/4"x37,0	
		867/4 TORX® HF 1x TX 10x50; 1x TX 15x50; 1x TX 20x50; 1x TX 25x50; 1x TX 30x50; 1x TX 40x50	
		851/4 Z PH 1x PH 1x89; 1x PH 2x89	
		840/4 Z Hex-Plus 1x 3,0x89; 1x 4,0x89; 1x 5,0x89; 1x 6,0x89	
		247 1x 0,5x3,0x70	
		160 iS 1x 0,6x3,5x100	
		160 i VDE 1x 1,0x5,5x125	
		932 A 1x 1,2x7,0x125	
		395 HO 1x 10,0x90; 1x 13,0x90	

^{*)}Produkt nicht in den USA und Kanada erhältlich.

Kraftform Kompakt SH 2 Sanitär/Heizung/Plumbkit

- 15 Schraubwerkzeuge für Sanitär/Heizung in kompakter und robuster Wera Textilbox
- Maul-Ringratschenschlüssel Joker mit spezieller Festhalteplatte gegen Abrutschen/Verlust der Schraube
- Isolierte Kraftform VDE Schlitz-Schraubendreher für sicheres Arbeiten bis 1000 Volt
- Kraftform Schraubmeißel mit durchgehender Sechskantklinge und integrierter Schlagkappe
- Hohlschaft-Steckschlüssel-Schraubendreher zum Verschrauben von Muttern an langen Bolzen

Kraftform Kompakt SH 2 Sanitär/Heizung/Plumbkit



Code	EAN		
05136026001	204387		1
		395 HO 1x 10,0x90; 1x 13,0x90	
		932 A 1x 1,2x7,0x125	
		6001 Joker Switch 1x 10x159; 1x 13x179	
		950 SPKL HF Multicolour 1x 3,0x123; 1x 4,0x137; 1x 5,0x154; 1x 6,0x172	
		817 VDE 1x 9x102	
		KK 62 iS 1x PH 1x154; 1x PH 2x154	
		KK 60 iS 1x 0,6x3,5x154; 1x 1,0x5,5x154	
		247 1x 0,5x3,0x70	
		K240 1x 50,0x240,0	

^{*)}Produkt nicht in den USA und Kanada erhältlich.



Kraftform Kompakt F 1 Schraubwerkzeugsatz für den Fensterbau

Kompaktes Wera Schraubwerkzeug-Set mit den 36 wichtigsten Werkzeugen für den Fensterbau.

- Hochwertiger 36-teiliger Universal-Werkzeugsatz für den professionellen Fensterbauer
- 393 S Bit-Handhalter extra slim mit flexiblem Schaft für den Einsatz in schwer zugänglichen Bauräumen
- Auf universelle Fensterbau-Anwendungen abgestimmtes Steckschlüssel- und Bit-Sortiment in hochwertiger Wera-Qualität
- Kompakte und stabile textile Werkzeugbox mit Wera 2go Kompatibilität

Kraftform Kompakt F 1 Schraubwerkzeugsatz für den Fensterbau



Code	EAN		
05134013001	217721		1
		● 393 S 1x 1/4"x173,5	
		● 813 1x 1/4"x78	
		□ 8001 A 1x 1/4"x87,0	
		○ 870/1 1x 1/4"x25 ¹⁾	
		● 8794 SA 1x 1/4"x75,0	
		● 8790 HMA 1x 7,0x23,0; 1x 8,0x23,0; 1x 10,0x23,0; 1x 13,0x23,0	
		⊕ 851/4 TZ PH 1x PH 1x50; 1x PH 2x50; 1x PH 3x50	
		⊕ 867/4 Z TORX® 1x TX 8x50; 1x TX 10x50; 1x TX 15x50; 1x TX 20x50; 1x TX 25x50; 1x TX 30x50	
		○ 840/4 Z Hex-Plus 1x 2,0x50; 1x 2,5x50; 1x 3,0x50; 1x 4,0x50; 1x 5,0x50; 1x 6,0x89	
		○ 950 SPKL Multicolour 1x 2,0x101; 1x 2,5x112	
		○ 950 SPKL HF Multicolour 1x 3,0x123; 1x 4,0x137; 1x 5,0x154	
		⊕ 967 SXL TORX® HF Multicolour 1x TX 8x90; 1x TX 10x112; 1x TX 15x123; 1x TX 20x137; 1x TX 25x154; 1x TX 30x195	
		● 6004 Joker S 1x 10-13x7/16"-1/2"x154	

¹⁾Mit Kugel; für handbetätigte Steckschlüsseleinsätze

9100 Gitarren-Werkzeugsatz

Das Set enthält alle Werkzeuge, die zum Einstellen und für Wartungs-/Reparaturarbeiten notwendig sind.

Wera Edelstahl-Winkelschlüssel mit Hex-Plus-Profil (Gr. 1,5; 2,0, 2,5, 5,0 und in den zölligen Größen 1/8", 5/32", 3/16").

Wera 89 mm lange Edelstahl-Bits für Innensechskantschrauben (Gr.: 1,5, 2,0, 2,5), Kraftform-Handgriff für 1/4" Bits, 1/4" Edelstahl-Bits für Schlitz- (Gr. 1,8x 12x41 mm, 0,6x3,5x89 mm, 1,2x 8,0x89 mm), Kreuzschlitzschrauben (Gr. PH 1x89 mm, PH 2x89 mm) und Innensechskantschrauben (Gr. 0,05"x25 mm), Wera Adapter für Handgriff (1/4"-Sechskantaufnahme des Handgriffs auf 1/4" Vierkant der Nüsse), Wera Zyklop-Nüsse (Gr. 10 und 1/2"), Saitenkurbel mit 1/4" Sechskant für den Einsatz in den Handgriff, Knipex® Saitenschneider, Fühlerlehre, Inputjacker, 2 Plektren.

9100 Gitarren-Werkzeugsatz



Code	EAN		
05134015001	211675		1
		● 815 R 1x 1/4"x119	
		⊕ 3851/4 1x PH 1x89; 1x PH 2x89	
		⊖ 3800/1 TS 1x 1,8x12,0x41	
		⊖ 3800/4 1x 0,6x3,5x89; 1x 1,2x8,0x89	
		○ 3840/1 TS 1x 0,05"x25x1"	
		○ 3950 PKL 1x 1,5x90; 1x 2,0x101; 1x 2,5x112; 1x 3,0x123; 1x 4,0x137; 1x 5,0x154	
		○ 3950 PKL inch 1x 1/8"x123; 1x 5/32"x137; 1x 3/16"x154	
		○ 870/1 1x 1/4"x25 ¹⁾	
		● 8790 HMA 1x 10,0x23,0	
		● 8790 HMA Deep 1x 1/2"x50,0	
		9103	
		9105	
		9104	
		9001	
		9102	
		9110	
		KNIPEX® 74 01 140	

¹⁾Mit Kugel; für handbetätigte Steckschlüsseleinsätze

Rapidaptor - Das kompakte Funktionswunder



Hochwertiger Handhalter für Edelstahl-Bits, damit Fremdstoffe vermieden werden. Das Schnellwechselfutter Rapidaptor ermöglicht blitzschnellen Bitwechsel ohne Hilfswerkzeug.

Kraftform Plus Griff für angenehm ergonomisches Arbeiten, bei dem Blasen und Schwielen vermieden werden. Harte Griffzonen für hohe Arbeitsgeschwindigkeit, während weiche Griffzonen hohe Drehmomentübertragung garantieren.

Geeignet für Bits mit 1/4"-Außensechskanttrieb nach DIN ISO 1173-C 6,3 und E 6,3 (ISO 1173).

- Lösung des Fremdstoffproblems:
 - Edelstahl mit Edelstahl verschrauben!
- Bit-Handhalter mit Rapidaptor-Schnellwechselfutter, Edelstahl
- Sichere Klemmung von Bits
- Schneller Bitwechsel
- Freilaufhülse zum Führen der Maschine

Kraftform Stainless - Edelstahlmaterial zur Vermeidung von Fremdstoff



3816 R Bits-Handhalter mit Rapidaptor Schnellwechselfutter, Edelstahl



	EAN						
Code	4013288		mm				
05051465001	127570	1/4"	119				5

817 R Bits-Handhalter mit Rapidaptor Schnellwechselfutter

Hochwertiger Bit-Handhalter. Die im Griff versenkbare Bajonettklinge mit Schnellwechselfutter erlaubt die schnelle Handbetätigung auch in räumlich beengten Arbeitssituationen. Das Schnellwechselfutter Rapidaptor ermöglicht blitzschnellen Bitwechsel ohne Hilfswerkzeug.

Der starke Dauermagnet hält die Bits bombenfest. Kraftform Plus Griff für angenehm ergonomisches Arbeiten, bei dem Blasen und Schwielen vermieden werden. Harte Griffzonen für hohe Arbeitsgeschwindigkeit, während weiche Griffzonen hohe Drehmomentübertragung garantieren. Geeignet für Bits mit 1/4"-Außensechskanttrieb nach DIN ISO 1173-C 6,3 und E 6,3 (ISO 1173).

- Im Griff versenkbare Bajonettklinge

817 R Bits-Handhalter mit Rapidaptor Schnellwechselfutter



	EAN						
Code	4013288		mm				
05051482001	103130	1/4"	133				2

817 R SB Bits-Handhalter mit Rapidaptor Schnellwechselfutter

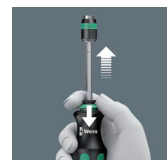

	EAN						
Code	4013288						
05073541001	106025		817 R			1x 1/4"x133	1

816 R Bits-Handhalter mit Rapidaptor Schnellwechselfutter



	EAN							
Code	4013288		mm					
05051462001	099617	1/4"	119					5

816 R SB Bits-Handhalter mit Rapidaptor Schnellwechselfutter



Code	EAN							
05073540001	106032		816 R					1
			1x 1/4"x119					

813 R Bits-Handhalter mit Rapidaptor Schnellwechselfutter



	EAN							
Code	4013288		mm					
05051272001	103123	1/4"	90					2

393 S Bits-Handhalter extra slim mit flexiblem Schaft

Schraubendreher mit biegsamem Schaft zum Erreichen schwer zugänglicher Stellen. Dank der Konstruktion mit besonders schlankem Bithalter können unterschiedliche Schraubprofile auch in sehr engen Arbeitsräumen betätigt werden.

Mehrkomponentiger Kraftform Griff für hohe Arbeitsgeschwindigkeiten und besonders ergonomisches Verschrauben. Mit Sechskantabrollschutz gegen Wegrollen.

- Flexibler, biegsamer Schaft
- Sichere Bithaltesfunktion durch Verriegelungsmechanismus. Mit starkem Dauermagneten.
- Kompakter Edelstahlhalter für Bits mit 1/4" Außensechskantantrieb entsprechend DIN 3126, ISO 1173 Form C 6,3 und E 6,3
- Mehrkomponentiger Kraftform Griff für schnelles und ergonomisches Verschrauben

393 S Bits-Handhalter extra slim mit flexiblem Schaft



	EAN							
Code	4013288		mm	mm				
05028161001	217660	1/4"	173,5	98	6 53/64"			5

392 Bits-Handhalter mit flexiblem Schaft

Hochwertiger Bits-Handhalter mit flexiblem Schaft von Wera. Mehrkomponentiger Kraftform Griff für hohe Arbeitsgeschwindigkeiten und besonders ergonomisches Verschrauben. Kraftform Plus: Harte Griffzonen für hohe Arbeitsgeschwindigkeit, während weiche Griffzonen hohe Drehmomentübertragung garantieren. Mit Schnellwechselfutter für schnellen Bit-Wechsel.

Mit Sechskantabrollschutz gegen Wegrollen. Geeignet für die Aufnahme von Bits mit 1/4"-Außensechskantantrieb nach DIN ISO 1173-C 6,3.

- Bits-Handhalter mit flexiblem Schaft und Schnellwechselfutter
- Mit biegsamer Rundklinge

392 Bits-Handhalter mit flexiblem Schaft



	EAN							
Code	4013288		mm	mm				
05028160001	041418	1/4"	177	98	7"			5

813 Bits-Handhalter

- Bits-Handhalter für Bits mit 1/4" Außensechskantantrieb
- Magnetisch

813 Bits-Handhalter



	EAN							
Code	4013288		mm	mm				
05051274001	175656	1/4"	78	68				3

812/1 Bits-Handhalter, mit starkem Dauermagnet

- Mit Sechskantklinge, nicromatt
- Edelstahlhülse mit starkem Dauermagnet für sicheren Sitz des Bits

812/1 Bits-Handhalter, mit starkem Dauermagnet



	EAN							
Code	4013288		mm	mm	mm			
05051205001	012272	1/4"	120	112	10,5	4 3/4"		2

811/1 Stubby Bits-Handhalter, magnetisch

Besonders kleiner Bits-Handhalter mit kurzer Klinge für schwer zugängliche Bereiche. Geeignet für die Aufnahme von Bits mit 1/4"-Außensechskantantrieb nach DIN ISO 1173-C 6,3 und Wera Anschluss-Reihe 1.

Der 2-komponentige Kraftform Griff mit seiner praktischen Kombination aus Hart- und Weichzonen ermöglicht festes Zupacken und präzises Arbeiten.

Mit starkem Dauermagnet, der auch große und schwere Schrauben hält. Der Sechskantabrollschutz verhindert lästiges Wegrollen am Arbeitsplatz.

- Kurze kompakte Form für Arbeiten in engen Bauräumen
- Ergonomischer 2-Komponenten Kraftform Griff für präzises Arbeiten
- Mit Sechskantabrollschutz gegen Wegrollen
- Bits-Handhalter in magnetischer Ausführung zum leichteren Ansetzen der Schrauben
- Für 1/4" Bits nach DIN ISO 1173-C 6,3

811/1 Stubby Bits-Handhalter, magnetisch



	EAN						
Code	4013288		mm	mm			
05008880001	212375	1/4"	10	54	3/8"		2

810/1 Bits-Handhalter mit Sprengring

- Bits-Handhalter mit Sprengring für Bits mit 1/4" Außensechskantantrieb

810/1 Bits-Handhalter mit Sprengring



	EAN							
Code	4013288		mm	mm	mm			
05051005001	012258	1/4"	120	112	10,5	4 3/4"		2



Kraftform Kompakt Vario mit Ratschenfunktion

Hochwertiger Bit-Handhalter. Mit Ratsche, Feinverzahnung für geringen Rückholwinkel, Umschaltring (rechts, fest, links), maximales Drehmoment von bis zu 50 Newtonmetern. Das Schnellwechselfutter Rapidaptor ermöglicht blitzschnellen Bitwechsel ohne Hilfswerkzeug.

Der starke Dauermagnet hält die Bits bombenfest. Kraftform Plus Griff für angenehm ergonomisches Arbeiten, bei dem Blasen und Schwielen vermieden werden. Harte Griffzonen für hohe Arbeitsgeschwindigkeit, während weiche Griffzonen hohe Drehmomentübertragung garantieren. Geeignet für Bits mit 1/4"-Außensechskantantrieb nach DIN ISO 1173-C 6,3 und E 6,3 (ISO 1173).

- Ratschenschraubendreher mit Rapidaptor-Technologie für blitzschnellen Bit-Wechsel
- Ratsche mit Feinverzahnung für geringen Rückholwinkel
- Mit Umschaltring (rechts, fest, links)
- Maximales Drehmoment von bis zu 50 Newtonmetern
- Mehrkomponentiger Kraftform Griff für schnelles und ergonomisches Verschrauben

816 RA Ratschenschraubendreher



Code	EAN	Ø	l						
05051461001	156280	1/4"	142,0						1

Kraftform Kompakt 60 RA



Code	EAN		
05051040001	155290		1
		● 816 RA 1x 1/4"x142,0	
		⊕ 851/4 Z PH 1x PH 1x89; 1x PH 2x89; 1x PH 3x89	
		⊕ 855/4 Z PZ 1x PZ 1x89; 1x PZ 2x89; 1x PZ 3x89	
		⊗ 867/4 Z TORX® B0 1x TX 10x89; 1x TX 15x89; 1x TX 20x89; 1x TX 25x89; 1x TX 30x89	
		◐ 800/4 Z 1x 1,0x5,5x89	
		○ 840/4 Z Hex-Plus 1x 3,0x89; 1x 4,0x89; 1x 5,0x89; 1x 6,0x89	

Kraftform Kompakt 60 RA, Imperial



Code	EAN		
05051041001	155306		1
		● 816 RA 1x 1/4"x142,0	
		⊕ 851/4 Z PH 1x PH 1x89; 1x PH 2x89; 1x PH 3x89	
		⊗ 867/4 Z TORX® B0 1x TX 10x89; 1x TX 15x89; 1x TX 20x89; 1x TX 25x89; 1x TX 30x89	
		◐ 800/4 Z 1x 1,0x5,5x89	
		○ 840/4 Z Hex-Plus 1x 3/32"x89; 1x 1/8"x89; 1x 5/32"x89; 1x 3/16"x89	
		◻ 868/4 Square-Plus 1x # 1x89; 1x # 2x89; 1x # 3x89	

80 RA Vario Ratschenschraubendreher

Ratsche, Feinverzahnung für geringen Rückholwinkel, Umschaltring (rechts, fest, links), maximales Drehmoment von bis zu 50 Newtonmetern; 6 mm Innensechskantaufnahme. Kraftform Plus Griff für angenehm ergonomisches Arbeiten, bei dem Blasen und Schwielen vermieden werden.

Harte Griffzonen für hohe Arbeitsgeschwindigkeit, während weiche Griffzonen hohe Drehmomentübertragung garantieren.

- Vario Ratschenschraubendreher für Wera 6 mm Vario-Klingen
- Ratsche mit Feinverzahnung für geringen Rückholwinkel
- Umschaltring (rechts, fest, links)
- Maximales Drehmoment von bis zu 50 Newtonmetern
- Harte Griffzonen für hohe Arbeitsgeschwindigkeit, weiche Griffzonen für hohe Drehmomentübertragung

80 RA Vario Ratschenschraubendreher



Code	EAN	Ø	l						
05002901001	156242	6	115,0						1

Kraftform Kompakt Vario RA SB



Code	EAN								
05073665001	156266								1
		○	80 RA						
			1x 6x115,0						
		⊕⊕	85						
			1x PH 1xPH 2x175						
		⊕⊕	86						
			1x PZ 1xPZ 2x175						
		⊕⊕	87						
			1x TX 10xTX 15x175; 1x TX 20xTX 25x175						
		●●	81						
			1x 0,6x4,0x1,0x6,0x175						
		○○	84						
			1x 4x5x175 ¹⁾						

¹⁾ohne Kugelkopf

Kraftform Kompakt Pistol RA

Wera Kompaktwerkzeug mit mehrkomponentigem Kraftform Pistolengriff für hohe Arbeitsgeschwindigkeiten und besonders ergonomisches Verschrauben. Integriertes Bit-Magazin im Griff.

Inklusive Ratsche: Feinverzahnung für geringen Rückholwinkel von nur 8°, Umschaltring (rechts, fest, links), maximales Drehmoment von bis zu 50 Newtonmetern; Sechskant-Klinge mit 1/4"-Innensechskantaufnahme mit Rapidaptor-Technologie, magnetisch. 6 Bits PH, PZ und TORX® in 25 mm Länge, passend für Halter nach DIN ISO 1173-D 6,3. Mit praktischem Halfter zur Befestigung am Gürtel.

- Feinverzahnung für geringen Rückholwinkel von nur 8 Grad
- Einfach zu bedienender Umschaltring
- Schnellwechselfutter mit Rapidaptor-Technologie
- Mit starkem Dauermagnet für sicheren Sitz des Bits
- Mehrkomponentiger Kraftform Pistolengriff mit großer Hebelwirkung

Kraftform Kompakt Pistol RA



Code	EAN								
05051030001	180360								1
			814 RA						
			1x 1/4"						
		⊕	851/1 Z PH						
			1x PH 1x25; 1x PH 2x25						
		⊕	855/1 Z PZ						
			1x PZ 1x25; 1x PZ 2x25						
		⊕	867/1 TORX®						
			1x TX 20x25; 1x TX 25x25						

Kraftform Kompakt Pistol RA 4



Code	EAN		
05051031001	4013288 187406		1
		814 RA 1x 1/4"	
		851/1 BTZ PH 1x PH 1x25; 1x PH 2x25	
		855/1 BTZ PZ 1x PZ 1x25; 1x PZ 2x25	
		867/1 TORX® BTZ 1x TX 20x25; 1x TX 25x25	
		851/4 Z PH 1x PH 1x89; 1x PH 2x89	
		855/4 Z PZ 1x PZ 1x89; 1x PZ 2x89	
		867/4 Z TORX® 1x TX 20x89; 1x TX 25x89	

Kraftform Kompakt 27 RA

Wera Kompaktwerkzeug mit mehrkomponentigem Kraftform Griff für hohe Arbeitsgeschwindigkeiten und besonders ergonomisches Verschrauben.

Integriertes Bit-Magazin im Griff. Inkl. Ratsche: Feinverzahnung für geringen Rückholwinkel, Umschaltring (rechts, fest, links), maximales Drehmoment von bis zu 50 Newtonmetern; Sechskant-Klinge mit 1/4"-Innensechskantaufnahme, Edelstahlhülse, starker Dauermagnet.

- Kraftform Kompakt mit Ratschenfunktion für hohe Arbeitsgeschwindigkeiten
- Kraftform mit Abrollschutz, mehrkomponentig, integriertes Magazin
- Feinverzahnung für geringen Rückholwinkel; Umschaltring (rechts, fest, links)
- Maximales Drehmoment von bis zu 50 Newtonmetern
- Sechskant-Klinge mit 1/4" Innensechskantaufnahme, Edelstahlhülse, starker Dauermagnet

Kraftform Kompakt 27 RA 1 SB



Code	EAN		
05073660001	4013288 156051		1
		851/1 Z PH 1x PH 1x25; 1x PH 2x25	
		855/1 Z PZ 1x PZ 1x25; 1x PZ 2x25	
		800/1 Z 1x 1,0x5,5x25; 1x 1,2x6,5x25	

Kraftform Kompakt 27 RA 2 SB



Code	EAN			
05073661002	4013288 156068			1
		+	851/1 Z PH 1x PH 1x25; 1x PH 2x25	
		•	800/1 Z 1x 1,0x5,5x25; 1x 1,2x6,5x25	
		□	868/1 Z 1x # 1x25; 1x # 2x25	

88/1 Vario-Satz

11-teiliger Vario Satz mit Handhalter und Klingen. In praktischer Gürteltasche, so werden die Werkzeuge sicher und geschützt aufbewahrt und sind immer zur Hand.

Der Kraftform-Griff des Handhalters steht für angenehm ergonomisches Arbeiten, bei dem Blasen und Schwielen vermieden werden. Harte Griffzonen für hohe Arbeitsgeschwindigkeit, während weiche Griffzonen hohe Drehmomentübertragung garantieren.

Der Sechskantabrollschutz verhindert lästiges Wegrollen am Arbeitsplatz. Über die integrierte Sechskantschlüsselhilfe können mit Maul- oder Ringschlüsseln höhere Drehmomente übertragen werden. Die Doppelklingen sind aus hochwertigem Bits-Material hergestellt und daher besonders langlebig. Die Wera Black Point-Spitze der Klingen bietet Passgenauigkeit und optimierten Korrosionsschutz.

- Vario-Satz mit Handhalter und 10 Kombiklingen
- Harte Griffzonen für hohe Arbeitsgeschwindigkeit, weiche Griffzonen für hohe Drehmomentübertragung
- Nicromattes Sechskantmaterial der Klingen, 6 mm
- Black Point Spitze bietet Passgenauigkeit mit optimiertem Korrosionsschutz
- In robuster Gürteltasche

88/1 Vario-Satz



Code	EAN			
05002990001	4013288 000675			1
		●	80 1x 6x98	
		+	85 1x PH 1xPH 2x175	
		+	86 1x PZ 1xPZ 2x175	
		+	87 1x TX 10xTX 15x175; 1x TX 20xTX 25x175; 1x TX 30xTX 40x175	
		•	81 1x 0,6x4,0x1,0x6,0x175; 1x 0,8x5,0x1,2x7,0x175	
		○	84 1x 4x4x175; 1x 5x5x175; 1x 6x6x175	



80 Vario-Handgriff

- Handhalter Kraftform mit 10 mm Schlüsselhilfe
- Zur Aufnahme von 6 mm Vario-Klingen oder Vario-Adapter

80 Vario-Handgriff



	EAN						
Code	4013288	mm	mm	mm			
05002900001	000460	6	10	98			5

95 Vario Quergriff-Handhalter für Vario-Klingen

Quergriff-Schraubendreher: Die ideale Griffform ermöglicht die Übertragung besonders hoher Anzieh- und Lösemomente.

Die ergonomische Form des Griffs füllt den Handballen gut aus, die Finger liegen sicher in den weich gerundeten Griffmulden.

Die ganze Hand findet Kontakt zum Griff und Reibungsverluste zwischen Hand und Griff werden vermieden. Bithalter für Bits mit 1/4" Außensechskantantrieb nach DIN ISO 1173-C 6,3 in magnetischer Ausführung zum leichteren Ansetzen der Schrauben.

- Quergriff-Schraubendreher zur Übertragung besonders großer Anzieh- und Lösemomente
- Ergonomischer 2-Komponenten Griff mit Fingergriffmulden und angenehmer Haptik für sehr hohe Kraftübertragung und ermüdungsfreies Arbeiten
- Vario-Quergriff für 6 mm Vario-Klingen und -Adapter

95 Vario Quergriff-Handhalter für Vario-Klingen



	EAN						
Code	4013288	mm	mm	mm	mm		
05023400001	208446	6	60	44	100	2 23/64"	2

830 Adapterklinge

- Vario-Adapterklinge mit Schnellwechselfutter für Vario-Handhalter
- Geeignet für die Aufnahme von Bits mit 1/4" Außensechskantantrieb
- 1/4" Schnellwechselfutter mit starkem Dauermagnet

830 Adapterklinge



	EAN						
Code	4013288	mm	mm	mm			
05051835001	012425	1/4"	6	165	6 9/16"		2

91 Vario Verlängerung

- Vario-Verlängerung für Vario-Klingen und -Adapter
- Nicromattes Sechskantmaterial, 6 mm

91 Vario Verlängerung



	EAN						
Code	4013288	mm	mm	mm			
05003210001	000804	6	6	175	7"		2

712 Adapterklinge

- Für Steckschlüsseleinsätze mit 1/4" Innenvierkant

712 Adapterklinge



	EAN						
Code	4013288		mm	mm			
05040001001	006165	1/4"	6	175	7"		2

Vario Kombiklinge

Kombiklinge für Vario-Griffe. Die Doppelklingen sind aus hochwertigem Bits-Material hergestellt und daher besonders langlebig. Die Wera Black Point-Spitze bietet Passgenauigkeit und optimierten Korrosionsschutz.

81 Kombiklinge



	EAN	┌	└	┌	└	⬡	┌	└	📦
Code	4013288	mm	mm	mm	mm	mm	mm	mm	
05002910001	000477	0,6	4,0	1,0	6,0	6	175	7"	5
05002913001	000484	0,8	5,0	1,2	7,0	6	175	7"	5

82 Kombiklinge



	EAN	+	┌	└	⬡	┌	└	📦
Code	4013288		mm	mm	mm	mm		
05002920001	000491	PH 1	0,6	4,0	6	175	7"	5
05002923001	000507	PH 2	1,0	6,0	6	175	7"	5
05002926001	000514	PH 3	1,2	7,0	6	175	7"	5

83 Kombiklinge



	EAN	+	✳	⬡	┌	└	📦
Code	4013288			mm	mm		
05002930001	000521	PH 1	PZ 1	6	175	7"	5
05002933001	000538	PH 2	PZ 2	6	175	7"	5

84 Kombiklinge



	EAN	⬡	⬡	⬡	┌	└	📦
Code	4013288			mm	mm		
05002936001	000545	2,5	2,5	6	175	7"	5
05002938001	000552	3	3	6	175	7"	5
05002940001	000569	4	4	6	175	7"	5
05002943001	000576	5	5	6	175	7"	5
05002948001 ¹⁾	155436	4	5	6	175	7"	5
05002946001	000583	6	6	6	175	7"	5

¹⁾ ohne Kugelkopf

85 Kombiklinge



	EAN	+	+	⬡	┌	└	📦
Code	4013288			mm	mm		
05002950001	000590	PH 1	PH 2	6	175	7"	5

86 Kombiklinge



	EAN	✳	✳	⬡	┌	└	📦
Code	4013288			mm	mm		
05002960001	000606	PZ 1	PZ 2	6	175	7"	5
05140310001	000613	PZ 2	PZ 3	6	175	7"	5

87 Kombiklinge



	EAN	✳	✳	⬡	┌	└	📦
Code	4013288			mm	mm		
05002966001	000620	TX 6	TX 8	6	175	7"	5
05002968001	000637	TX 7	TX 9	6	175	7"	5
05002970001	000644	TX 10	TX 15	6	175	7"	5
05002973001	000651	TX 20	TX 25	6	175	7"	5
05002976001	000668	TX 30	TX 40	6	175	7"	5

68 Kombiklinge



	EAN	◻	◻	⬡	┌	└	📦
Code	4013288			mm	mm		
05002980001	100061	#1	#2	6	175	7"	5



Werkstattwagen und Schaumstoffeinlagen



9700 Tool Rebel Werkstattwagen 1

Exklusiver Werkstattwagen im Tool Rebel Design. 5 flache und 2 hohe Schubladen sorgen für eine effiziente, mobile Organisation von Werkzeug und Material.



Extrem robuste Ausführung durch eine doppelwandige Ausführung und die komplett geschweißte Konstruktion des gesamten Korpus. Für den täglichen harten Werkstatteinsatz.

Bestückt mit 4 Wera Schaumstoffeinlagen: 9710 Schaumstoffeinlage Schraubendreher Set 1, 9720 Schaumstoffeinlage 8000 A Zyklop Knarren Set 1, 9731 Schaumstoffeinlage 6003 Joker Ringmaulschlüssel Set 1, 9740 Schaumstoffeinlage Winkelschlüssel Set 1.

- Exklusiver Werkstattwagen im Tool Rebel Design
- Extrem robuste Ausführung durch doppelwandige Konstruktion
- Mit 7 Schubladen (5 flach, 2 hoch) – davon 2 flache Schubladen mit Schaumstoffeinlagen und Werkzeug bestückt (u. a. mit Zyklop Speed Knarre und Zubehör, Joker Maulschlüsseln, Kraftform Schraubendrehern, Winkelschlüsseln)
- Maße flache Schubladen (Breite x Höhe x Tiefe): 522 x 81 x 398 mm
- Maße hohe Schubladen (Breite x Höhe x Tiefe): 522 x 166 x 398 mm
- 100 %iger Schubladen-Auszug mit kugelgelagerten Teleskopschienen, Selbsteinzug
- Alle Schubladen sind aufwendig einzeln foliert
- Minimales Kipprisiko durch Auszugssperre – nur eine Schublade kann geöffnet werden, kein gleichzeitiger Auszug mehrerer Schubladen
- Beide Seiten mit Vierkant-Lochung
- Hochwertige, langlebige Schaumstoffeinlagen ohne chemische Ausdünstungen
- Optimale Passung zur bestmöglichen Entnahme der Werkzeuge aus den Schaumstoffeinlagen

9700 Tool Rebel Werkstattwagen 1



Code	EAN		
	4013288		
05150130001	225085		1
1x 9710 Schaumstoffeinlage Schraubendreher Set 1			
		 932 A 1x 1.0x5.5x100; 1x 1.2x7.0x125	
		 350 1x PH 1x80; 1x PH 2x100; 1x PH 3x150	
		 350 PH Stubby/Vergaserschraubendreher 1x PH 2x25	
		 355 1x PZ 1x80; 1x PZ 2x100	
		 335 1x 0.8x4.0x100; 1x 1.0x5.5x125	
		 334 1x 1.2x6.5x150	
		 335 Stubby/Vergaserschraubendreher 1x 1.0x5.5x24.5	
		 2050 Micro 1x PH 0x40 ¹⁾	
		 2035 Micro 1x 0.40x2.5x80	
		 160 i VDE 1x 0.4x2.5x80 ²⁾ ; 1x 0.6x3.5x100 ²⁾	
		1441 1x 4.5-6.0x41.0	
		1442 1x 6,0-8,5x41.0	
		9810 1x 344,0x30,0x392,0 ³⁾	

1x 9720 Schaumstoffeinlage 8000 A Zyklon Knarre 1/4" Set 1	
○	8000 A 1x 1/4"x152.0
●○	8794 LA 1x 1/4"x150.0
●○	8794 SA 1x 1/4"x75.0
●○	8795 A 1x 1/4"x35.5
●○	8794 A 1x 1/4"x56.0
●	8790 HMA 1x 4.0x23.0; 1x 4.5x23.0; 1x 5.0x23.0; 1x 5.5x23.0; 1x 6.0x23.0; 1x 7.0x23.0; 1x 8.0x23.0; 1x 9.0x23.0; 1x 10.0x23.0; 1x 11.0x23.0; 1x 12.0x23.0; 1x 13.0x23.0; 1x 14.0x23.0; 1x 15.0x23.0
✳	8767 A HF 1x TX 8x28,0; 1x TX 9x28,0; 1x TX 10x28,0; 1x TX 15x28,0; 1x TX 20x28,0; 1x TX 25x28,0; 1x TX 27x28,0; 1x TX 30x28,0; 1x TX 40x28,0
○	8740 A HF 1x 3.0x28,0; 1x 4.0x28,0; 1x 4.0x100,0; 1x 5.0x28,0; 1x 5.0x100,0; 1x 6.0x28,0; 1x 6.0x100,0; 1x 8.0x28,0; 1x 8.0x100,0
	9820 1x 172,0x30,0x392,0 ³⁾
1x 9731 Schaumstoffeinlage 6003 Joker Set 1	
	6003 Joker 1x 6x105; 1x 7x110; 1x 8x115; 1x 9x120; 1x 10x125; 1x 11x135; 1x 12x148; 1x 13x160; 1x 14x167; 1x 15x174; 1x 16x182; 1x 17x190; 1x 18x210; 1x 19x230; 1x 20x230; 1x 21x260; 1x 22x260; 1x 24x280
	Flaschenöffner 1x 145
	9831 1x 344,0x30,0x392,0 ³⁾
1x 9740 Schaumstoffeinlage Winkelschlüssel Set 1	
1x 950/9 Hex-Plus Multicolour 1	
○	950 SPKL Multicolour 1x 1.5x90; 1x 2.0x101; 1x 2.5x112; 1x 3.0x123; 1x 4.0x137; 1x 5.0x154; 1x 6.0x172; 1x 8.0x195; 1x 10.0x224
1x 967/9 TX XL Multicolour 1	
✳	967 SXL TORX® Multicolour 1x TX 8x90; 1x TX 9x101; 1x TX 10x112
✳	967 SPKXL TORX® Multicolour 1x TX 15x123; 1x TX 20x137; 1x TX 25x154; 1x TX 27x172; 1x TX 30x195; 1x TX 40x224
	1x 9500 Magnet SB 1x 48.0
	1x STABILA® Taschenbandmaß BM 100, 3 m, Artikel 19570 1x 3000,0
	1x 9840 1x 172,0x30,0x392,0 ³⁾

¹⁾ Größe 0 entsprechend JCIS 0 (Japanese Camera Industrial Standard) modifiziert

²⁾ kein Lasertip

³⁾ Achtung: Die Schaumstoffeinlage passt nicht in das Vorgängermodell 05501051001 des Werkstattwagens.

9710 Schaumstoffeinlage Schraubendreher Set 1

Langlebige Schaumstoffeinlage; 2-farbig zur schnellen Erkennung von fehlenden Teilen; geeignet für den Tool Rebel Werkstattwagen, bestückt mit 16 Wera Kraftform Schraubendrehern (Werkstatt, VDE, Schraubmeißel, Micro) sowie 2 Schraubkrallen.

- Langlebige Schaumstoffeinlage, jedes Werkzeug hat seinen festen Platz; 2-farbig, das Fehlen von Werkzeugen wird schnell bemerkt
- Hochwertige, langlebige Schaumstoffeinlage ohne chemische Ausdünstungen
- Optimale Passung zur bestmöglichen Entnahme der Werkzeuge aus der Schaumstoffeinlage
- Wasser- und ölabweisend, pflegeleicht und einfach zu reinigen
- Schutz des Werkzeugs vor Verschmutzung und Stoßwirkung
- 8 Kraftform Plus Schraubendreher mit harten Zonen für hohe Arbeitsgeschwindigkeit und weichen Griffzonen für hohe Drehmomentübertragung
- 2 Kraftform Plus VDE Schraubendreher mit isolierten Klingen für sicheres Arbeiten bis 1.000 Volt
- 2 Kraftform Micro Schraubendreher mit drehbarer Kappe für schnelles Zwirbeln
- 2 Stubby Schraubendreher mit kurzer Klinge für schwer zugängliche Bereiche
- 2 Schraubkrallen (Aufsteckwerkzeuge mit Festhaltefunktion für Schrauben)
- Breite x Höhe x Tiefe: ohne Werkzeug 344 x 30 x 392 mm, mit Werkzeug 344 x 47 x 392 mm

9710 Schaumstoffeinlage Schraubendreher Set 1

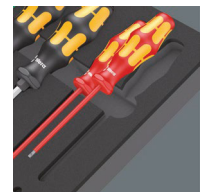

Code	EAN		
05150101001	4013288 225122		1
		● 932 A 1x 1,0x5,5x100; 1x 1,2x7,0x125	
		● 350 1x PH 1x80; 1x PH 2x100; 1x PH 3x150	
		● 350 PH Stubby/Vergaserschraubendreher 1x PH 2x25	
		● 355 1x PZ 1x80; 1x PZ 2x100	
		● 335 1x 0,8x4,0x100; 1x 1,0x5,5x125	
		● 334 1x 1,2x6,5x150	
		● 335 Stubby/Vergaserschraubendreher 1x 1,0x5,5x24,5	
		● 2050 Micro 1x PH 0x40 ¹⁾	
		● 2035 Micro 1x 0,40x2,5x80	
		● 160 i VDE 1x 0,4x2,5x80 ²⁾ ; 1x 0,6x3,5x100 ²⁾	
		1441 1x 4,5-6,0x41,0	
		1442 1x 6,0-8,5x41,0	
		9810 1x 344,0x30,0x392,0 ³⁾	

¹⁾ Größe 0 entsprechend JCIS 0 (Japanese Camera Industrial Standard) modifiziert

²⁾ kein Lasertip

³⁾ Achtung: Die Schaumstoffeinlage passt nicht in das Vorgängermodell 05501051001 des Werkstattwagens.

9711 Schaumstoffeinlage VDE Schraubendreher Set 1

- Schraubendreher mit isolierten Klingen für sicheres Arbeiten bis 1.000 Volt, davon 5 mit reduziertem Klingendurchmesser für tiefergelegene Schrauben
- 2 Schraubkrallen (Aufsteckwerkzeuge mit Festhaltefunktion für Schrauben)
- Breite x Höhe x Tiefe: ohne Werkzeug 344 x 30 x 392 mm, mit Werkzeug 344 x 46 x 392 mm

9711 Schaumstoffeinlage VDE Schraubendreher Set 1

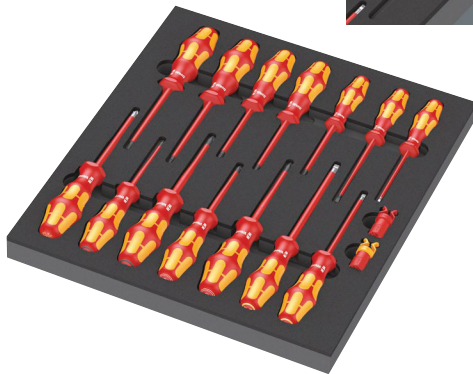
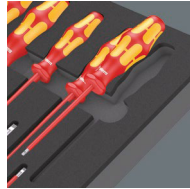

Code	EAN		
05150102001	4013288 225320		1
		⊕ 162 iS PH VDE 1x PH 1x80; 1x PH 2x100	
		⊕ 165 iS PZ VDE 1x PZ 1x80; 1x PZ 2x100	
		⊕ 165 i PZ/S VDE 1x # 2x100	
		⊖ 160 i VDE 1x 0,4x2,5x80 ¹⁾ ; 1x 0,8x4,0x100; 1x 1,0x5,5x125	
		⊖ 160 iS VDE 1x 0,6x3,5x100	
		⊗ 167 i TORX® VDE 1x TX 10x80; 1x TX 15x80; 1x TX 20x80; 1x TX 25x100; 1x TX 30x100	
		1440 1x 4,5-6,0x41,0	
		1442 1x 6,0-8,5x41,0	
		9811 1x 344,0x30,0x392,0 ²⁾	

¹⁾ kein Lasertip

²⁾ Achtung: Die Schaumstoffeinlage passt nicht in das Vorgängermodell 05501051001 des Werkstattwagens.

9712 Schaumstoffeinlage TORX® HF Schraubendreher Set 1

- 6 Kraftform Plus Schraubendreher mit harten Zonen für hohe Arbeitsgeschwindigkeit und weichen Griffzonen für hohe Drehmomentübertragung
- 4 Kraftform Micro Schraubendreher mit drehbarer Kappe für schnelles Zwirbeln
- 4 Quergriff-Schraubendreher zur Übertragung besonders großer Anzieh- und Lösemomente
- Breite x Höhe x Tiefe: ohne Werkzeug 344 x 30 x 392 mm, mit Werkzeug 344 x 45 x 392 mm

9712 Schaumstoffeinlage TORX® HF Schraubendreher Set 1



Code	EAN		
05150103001	4013288 225283		1
		⊗ 367 TORX® HF 1x TX 8x60; 1x TX 9x60; 1x TX 10x80; 1x TX 15x80; 1x TX 20x100; 1x TX 25x100	
		⊗ 2067 TORX® HF Micro 1x TX 4x40; 1x TX 5x40; 1x TX 6x40; 1x TX 7x60	
		⊗ 467 TORX® HF 1x TX 20x100; 1x TX 25x100; 1x TX 30x200; 1x TX 40x200	
		9812 1x 344,0x30,0x392,0 ¹⁾	

¹⁾ Achtung: Die Schaumstoffeinlage passt nicht in das Vorgängermodell 05501051001 des Werkstattwagens.

9713 Schaumstoffeinlage Hex Schraubendreher Set 1

- 4 Kraftform Plus Schraubendreher mit harten Zonen für hohe Arbeitsgeschwindigkeit und weichen Griffzonen für hohe Drehmomentübertragung, davon 2 mit Hohl Schaft für überstehende Gewindestangen
- 3 Kraftform Micro Schraubendreher mit drehbarer Kappe für schnelles Zwirbeln
- 5 Quergriff-Schraubendreher zur Übertragung besonders großer Anzieh- und Lösemomente, mit Haltefunktion für Innensechskant-Schrauben
- Mit Hex-Plus Profil (verhindert das Runddrehen von Innensechskantschrauben)
- Breite x Höhe x Tiefe: ohne Werkzeug 344 x 30 x 392 mm, mit Werkzeug 344 x 45 x 392 mm

9713 Schaumstoffeinlage Hex Schraubendreher Set 1

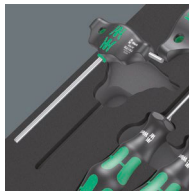

Code	EAN		
05150104001	4013288 225290		1
		○ 354 1x 3,0x75; 1x 4,0x75	
		○ 2054 Micro 1x 1,5x60; 1x 2x60; 1x 2,5x60	
		○ 454 HF 1x 4x100; 1x 5x100; 1x 6x150; 1x 8x200; 1x 10x200	
		● 395 HO 1x 10,0x90; 1x 13,0x90	
		9813 1x 344,0x30,0x392,0 ¹⁾	

¹⁾ Achtung: Die Schaumstoffeinlage passt nicht in das Vorgängermodell 05501051001 des Werkstattwagens.

9720 Schaumstoffeinlage 8000 A Zyklop Knarre 1/4" Set 1

- Die Zyklop Speed Knarre vereinigt 5 Knarrentypen in einer Knarre
- Mit Schwungmassenkonstruktion und griffiger Schnelldrehhülse für sehr hohe Arbeitsgeschwindigkeit
- Mit frei schwenkbarem Knarrenkopf, Druckknopfauflösung und Links- /Rechtsumschaltung
- Feinverzahnung, daher kleiner Rückholwinkel von 5°
- Auch als Schraubendreher einsetzbar
- Set inklusive Nüssen, Bitnüssen, Verlängerungen und Kardangelenk
- 14 Nüsse, 9 Bitnüsse mit Haltefunktion für TORX® Schrauben, 9 Bit-Nüsse mit Haltefunktion für Innensechskant-Schrauben
- Breite x Höhe x Tiefe: ohne Werkzeug 172 x 30 x 392 mm, mit Werkzeug 172 x 40 x 392 mm

9720 Schaumstoffeinlage 8000 A Zyklop Knarre 1/4" Set 1



Code	EAN		
05150110001	4013288 225139		1
		□ 8000 A 1x 1/4"x152,0	
		■ 8794 LA 1x 1/4"x150,0	
		■ 8794 SA 1x 1/4"x75,0	
		■ 8795 A 1x 1/4"x35,5	
		■ 8794 A 1x 1/4"x56,0	
		● 8790 HMA 1x 4,0x23,0; 1x 4,5x23,0; 1x 5,0x23,0; 1x 5,5x23,0; 1x 6,0x23,0; 1x 7,0x23,0; 1x 8,0x23,0; 1x 9,0x23,0; 1x 10,0x23,0; 1x 11,0x23,0; 1x 12,0x23,0; 1x 13,0x23,0; 1x 14,0x23,0; 1x 15,0x23,0	
		✦ 8767 A HF 1x TX 8x28,0; 1x TX 9x28,0; 1x TX 10x28,0; 1x TX 15x28,0; 1x TX 20x28,0; 1x TX 25x28,0; 1x TX 27x28,0; 1x TX 30x28,0; 1x TX 40x28,0	
		○ 8740 A HF 1x 3,0x28,0; 1x 4,0x28,0; 1x 4,0x100,0; 1x 5,0x28,0; 1x 5,0x100,0; 1x 6,0x28,0; 1x 6,0x100,0; 1x 8,0x28,0; 1x 8,0x100,0	
		9820 1x 172,0x30,0x392,0 ¹⁾	

¹⁾ Achtung: Die Schaumstoffeinlage passt nicht in das Vorgängermodell 05501051001 des Werkstattwagens.



9721 Schaumstoffeinlage 8000 B Zyklus Knarre 3/8" Set 1

- Die Zyklus Speed Knarre vereinigt 5 Knarrentypen in einer Knarre
- Mit Schwungmassenkonstruktion und griffiger Schnelldrehhülse für sehr hohe Arbeitsgeschwindigkeit
- Mit frei schwenkbarem Knarrenkopf, Druckknopfauflösung und Links- /Rechtsumschaltung
- Feinverzahnung, daher kleiner Rückholwinkel von 5°
- Auch als Schraubendreher einsetzbar
- Set inklusive Nüssen, Verlängerungen und Kardangelen
- Breite x Höhe x Tiefe: ohne Werkzeug 172 x 30 x 392 mm, mit Werkzeug 172 x 45 x 392 mm

9721 Schaumstoffeinlage 8000 B Zyklus Knarre 3/8" Set 1

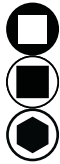
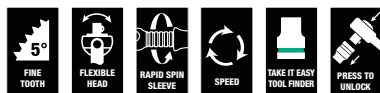

Code	EAN			
05150111001	4013288 225306			1
		8000 B 1x 3/8"x199,0		
		8794 SB 1x 3/8"x125,0		
		8794 LB 1x 3/8"x200,0		
		8795 B 1x 3/8"x50,0		
		8794 B 1x 3/8"x76,0		
		8790 HMB 1x 6,0x29,0; 1x 7,0x29,0; 1x 8,0x29,0; 1x 9,0x29,0; 1x 10,0x29,0; 1x 11,0x29,0; 1x 12,0x29,0; 1x 13,0x29,0; 1x 14,0x29,0; 1x 15,0x29,0; 1x 16,0x30,0; 1x 17,0x30,0; 1x 18,0x30,0; 1x 19,0x30,0; 1x 20,0x30,0; 1x 21,0x30,0; 1x 22,0x30,0; 1x 24,0x32,0		
		9821 1x 172,0x30,0x392,0 ¹⁾		

¹⁾ Achtung: Die Schaumstoffeinlage passt nicht in das Vorgängermodell 05501051001 des Werkstattwagens.

9722 Schaumstoffeinlage 8000 C Zyklus Knarre 1/2" Set 1

- Die Zyklus Speed Knarre vereinigt 5 Knarrentypen in einer Knarre
- Mit frei schwenkbarem Knarrenkopf, Druckknopfauflösung und Links- /Rechtsumschaltung
- Feinverzahnung, daher kleiner Rückholwinkel von 5°
- Set inklusive Nüssen, Verlängerungen und Kardangelen
- 17 Nüsse, 9 Bitnüsse mit Haltefunktion für Innensechskant-Schrauben
- Breite x Höhe x Tiefe: ohne Werkzeug 344 x 30 x 392 mm, mit Werkzeug 344 x 51 x 392 mm

9722 Schaumstoffeinlage 8000 C Zyklus Knarre 1/2" Set 1



Code	EAN			
05150112001	4013288 225207			1
		8000 C 1x 1/2"x277,0		
		8794 LC 1x 1/2"x250,0		
		8794 SC 1x 1/2"x125,0		
		8795 C 1x 1/2"x69,0		
		8794 C 1x 1/2"x52,0		
		8790 HMC 1x 10,0x37,0; 1x 11,0x37,0; 1x 12,0x37,0; 1x 13,0x37,0; 1x 14,0x37,0; 1x 15,0x37,0; 1x 16,0x37,0; 1x 17,0x37,0; 1x 18,0x37,0; 1x 19,0x37,0; 1x 20,0x37,0; 1x 21,0x37,0; 1x 22,0x37,0; 1x 24,0x37,0; 1x 27,0x40,0; 1x 30,0x42,0; 1x 32,0x42,0		
		8740 C HF 1x 4,0x60,0; 1x 4,0x140,0; 1x 5,0x60,0; 1x 5,0x140,0; 1x 6,0x60,0; 1x 6,0x140,0; 1x 7,0x60,0; 1x 8,0x60,0; 1x 10,0x60,0		
		9822 1x 344,0x30,0x392,0 ¹⁾		

¹⁾ Achtung: Die Schaumstoffeinlage passt nicht in das Vorgängermodell 05501051001 des Werkstattwagens.

9723 Schaumstoffeinlage Zyklus B 3/8" Bitnuss Set 1

- Bitnüsse (non impact) für Hand- oder Maschinenbetrieb
- 10 Bitnüsse mit Haltefunktion für TORX® Schrauben, 11 Bitnüsse mit Haltefunktion für Innensechskant-Schrauben, 1 Zyklus-Verbindungsteil mit Schnellwechselfutter für 1/4" Bits
- Mit Werkzeugfinder Take it easy: Farbkennzeichnung nach Größen
- Rändelung am hinteren Ende für hohe Griffbarkeit bei Handbetätigung
- Chrom-Vanadium sorgt für Härte und Festigkeit
- Breite x Höhe x Tiefe: ohne Werkzeug 172 x 30 x 392 mm, mit Werkzeug 172 x 39 x 392 mm

9723 Schaumstoffeinlage Zyklus B 3/8" Bitnuss Set 1

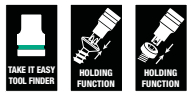

Code	EAN		
05150113001	4013288 225313		1
		8784 B1 1x 1/4"x3/8"x44,0	
		8767 B HF 1x TX 15x35,0; 1x TX 20x35,0; 1x TX 25x35,0; 1x TX 25x107,0; 1x TX 27x35,0; 1x TX 27x107,0; 1x TX 30x35,0; 1x TX 30x107,0; 1x TX 40x35,0; 1x TX 40x107,0	
		8740 B HF 1x 4,0x35,0; 1x 4,0x107,0; 1x 5,0x35,0; 1x 5,0x107,0; 1x 6,0x35,0; 1x 6,0x107,0; 1x 7,0x38,5; 1x 8,0x38,5; 1x 8,0x100,0; 1x 10,0x38,5; 1x 10,0x100,0	
		9823 1x 172,0x30,0x392,0 ¹⁾	

¹⁾Achtung: Die Schaumstoffeinlage passt nicht in das Vorgängermodell 05501051001 des Werkstattwagens.

9730 Schaumstoffeinlage 6000 Joker Set 1

- Maul-Ringratschenschlüssel mit praktischer Haltefunktion durch Metallplatte im Maul
- Kein Abrutschen nach unten durch den Endanschlag
- Doppelsechskantgeometrie verringert die Abrutschgefahr zur Seite
- Rückschwenkwinkel von nur 30°
- Mit Werkzeugfinder Take it easy: Farbkennzeichnung nach Größen
- Breite x Höhe x Tiefe: ohne Werkzeug 172 x 30 x 392 mm, mit Werkzeug 172 x 47 x 392 mm

9730 Schaumstoffeinlage 6000 Joker Set 1



Code	EAN		
05150120001	4013288 225214		1
		6000 Joker 1x 8x144; 1x 10x159; 1x 11x165; 1x 12x170,7; 1x 13x177; 1x 14x188; 1x 15x200; 1x 16x212; 1x 17x224; 1x 18x235; 1x 19x246	
		9830 1x 172,0x30,0x392,0 ¹⁾	

¹⁾Achtung: Die Schaumstoffeinlage passt nicht in das Vorgängermodell 05501051001 des Werkstattwagens.



9731 Schaumstoffeinlage 6003 Joker Set 1

- Ringmaulschlüssel, auch sehr gut für enge Bauräume geeignet
- Die spezielle Maulgeometrie erweitert die Ansetzmöglichkeiten des Werkzeugs
- Der geringe Rückholwinkel im Maul „packt“ die Schraube alle 15°
- Schlanke, um 15° abgewinkelte Ringseite
- Mit Werkzeugfinder Take it easy: Farbkennzeichnung nach Größen
- Kultiger Flaschenöffner mit Original Kraftform Plus Griff
- Breite x Höhe x Tiefe: ohne Werkzeug 344 x 30 x 392 mm, mit Werkzeug 344 x 58 x 392 mm

9731 Schaumstoffeinlage 6003 Joker Set 1



Code	EAN		
05150121001	225115		1
		6003 Joker 1x 6x105; 1x 7x110; 1x 8x115; 1x 9x120; 1x 10x125; 1x 11x135; 1x 12x148; 1x 13x160; 1x 14x167; 1x 15x174; 1x 16x182; 1x 17x190; 1x 18x210; 1x 19x230; 1x 20x230; 1x 21x260; 1x 22x260; 1x 24x280	
		Flaschenöffner 1x 145	
		9831 1x 344,0x30,0x392,0 ¹⁾	

¹⁾Achtung: Die Schaumstoffeinlage passt nicht in das Vorgängermodell 05501051001 des Werkstattwagens.

9732 Schaumstoffeinlage 6004 Joker Set 1

- Der verstellbare Joker 6004 deckt alle metrischen und zölligen Abmessungen im jeweiligen Anwendungsbereich ab
- Automatisches und stufenloses Greifen von Sechskant-Schrauben und Muttern
- Hebelmechanismus beim Greifen vermeidet Abrutschen und Beschädigungen
- Mit mechanischer Ratschenfunktion für schnelles und durchgängiges Verschrauben ohne Absetzen des Schlüssels
- Rückschwenkwinkel von nur 30° durch Ansetzen in den Eckweitenprismen im Maul
- Breite x Höhe x Tiefe: ohne Werkzeug 172 x 30 x 392 mm, mit Werkzeug 172 x 35 x 392 mm

9732 Schaumstoffeinlage 6004 Joker Set 1



Code	EAN		
05150122001	225337		1
		6004 Joker XS 1x 7-10 (1/4"-3/8")x117	
		6004 Joker S 1x 10-13 (7/16"-1/2")x154	
		6004 Joker M 1x 13-16 (1/2"-5/8")x188	
		6004 Joker L 1x 16-19 (5/8"-3/4")x224	
		6004 Joker XL 1x 19-24 (3/4"-15/16")x256	
		9832 1x 172,0x30,0x392,0 ¹⁾	

¹⁾Achtung: Die Schaumstoffeinlage passt nicht in das Vorgängermodell 05501051001 des Werkstattwagens.

9740 Schaumstoffeinlage Winkelschlüssel Set 1

- Die Winkelschlüssel 950 lassen durch ihr Hex-Plus Profil Innensechskantschrauben länger leben
- Alle Winkelschlüssel mit Werkzeugfinder Take it easy: Farbkennzeichnung nach Größen
- Alle Winkelschlüssel haben eine farbcodierte, grifffreundliche Schlauchummantelung für eine ergonomische und angenehme Handhabung auch bei niedrigen Temperaturen
- Magnetisiergerät 9500 zum Magnetisieren und Entmagnetisieren von Werkzeugspitzen, damit Schrauben durch Magnetkraft auf dem Werkzeug gehalten werden können
- Breite x Höhe x Tiefe: ohne Werkzeug 172 x 30 x 392 mm, mit Werkzeug 172 x 44 x 392 mm

9740 Schaumstoffeinlage Winkelschlüssel Set 1

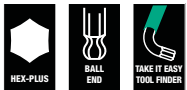

Code	EAN		
05150140001	4013288 225108		1

1x 950/9 Hex-Plus Multicolour 1

- 950 SPKL Multicolour
1x 1.5x90; 1x 2.0x101; 1x 2.5x112; 1x 3.0x123;
1x 4.0x137; 1x 5.0x154; 1x 6.0x172;
1x 8.0x195; 1x 10.0x224

1x 967/9 TX XL Multicolour 1

- ⊗ 967 SXL TORX® Multicolour
1x TX 8x90; 1x TX 9x101; 1x TX 10x112
- ⊗ 967 SPKXL TORX® Multicolour
1x TX 15x123; 1x TX 20x137; 1x TX 25x154;
1x TX 27x172; 1x TX 30x195; 1x TX 40x224

1x 9500

1x 48.0

1x STABILA®

Taschenbandmaß BM 100, 3 m, Artikel 19570

1x 9840

1x 172,0x30,0x392,0¹⁾

¹⁾ Achtung: Die Schaumstoffeinlage passt nicht in das Vorgängermodell 05501051001 des Werkstattwagens.

9750 Schaumstoffeinlage Kraftform Kompakt und Tool-Check PLUS Set 1

- Kraftform Kompakt 60: Falttasche mit 89 mm langen Bits und Bits-Handhalter 816 R mit Schnellwechselfutter Rapidaptor und mehrkomponentigem Kraftform-Griff für ermüdungsarmes Arbeiten
- Tool-Check PLUS: 39-teilige Werkzeugkombination aus Ratsche, Bits, Nüssen und einem Bits-Handhalter
- Bits-Handhalter extra slim mit flexiblem Schaft und sehr schmaler Bauform für Arbeiten in engen Bauräumen
- Breite x Höhe x Tiefe: ohne Werkzeug 172 x 30 x 392 mm, mit Werkzeug 172 x 59 x 392 mm

9750 Schaumstoffeinlage Kraftform Kompakt und Tool-Check PLUS Set 1



Code	EAN		
05150150001	4013288 225344		1

1x Tool-Check PLUS

- 8001 A 1x 1/4"x87.0
- 813 1x 1/4"x78
- 889/4/1 K 1x 1/4"x50
- 870/1 1x 1/4"x25¹⁾
- 8790 HMA
1x 5.5x23.0; 1x 6.0x23.0; 1x 7.0x23.0;
1x 8.0x23.0; 1x 10.0x23.0; 1x 12.0x23.0;
1x 13.0x23.0
- ⊕ 851/1 TZ
2x PH 1x25; 3x PH 2x25; 1x PH 3x25
- ⊕ 855/1 TH
1x PZ 1x25; 3x PZ 2x25; 1x PZ 3x25
- ⊗ 867/1 TZ TORX®
1x TX 10x25; 1x TX 15x25; 1x TX 20x25;
1x TX 25x25; 1x TX 30x25; 1x TX 40x25
- ⊗ 867/1 Z TORX® BO
1x TX 10x25; 1x TX 15x25; 1x TX 20x25;
1x TX 25x25; 1x TX 30x25
- 840/1 Z
1x 3.0x25; 1x 4.0x25; 1x 5.0x25; 1x 6.0x25;
1x 8.0x25
- ⊖ 800/1 TZ
1x 1.0x5.5x25

1x Kraftform Kompakt 60

- 816 R
1x 1/4"x119
- ⊕ 851/4 Z
1x PH 1x89; 1x PH 2x89; 1x PH 3x89
- ⊕ 855/4 Z
1x PZ 1x89; 1x PZ 2x89; 1x PZ 3x89
- ⊗ 867/4 Z TORX® BO
1x TX 10x89; 1x TX 15x89; 1x TX 20x89;
1x TX 25x89; 1x TX 30x89
- ⊖ 800/4 Z
1x 1.0x5.5x89
- 840/4 Z
1x 3.0x89; 1x 4.0x89; 1x 5.0x89; 1x 6.0x89
- Klettstreifen 70
1x 50.0x70.0

1x 393 S Bits-Handhalter extra slim mit flexiblem Schaft

- 1x 1/4"x173.5

1x 9850

1x 172,0x30,0x392,0²⁾

¹⁾ Mit Kugel; für handbetätigte Steckschlüsseleinsätze

²⁾ Achtung: Die Schaumstoffeinlage passt nicht in das Vorgängermodell 05501051001 des Werkstattwagens.

9780 Schaumstoffeinlage KNIPEX Zangen Set 1

- Breite x Höhe x Tiefe: ohne Werkzeug 172 x 30 x 392 mm, mit Werkzeug 172 x 38 x 392 mm

9780 Schaumstoffeinlage KNIPEX Zangen Set 1



Code	EAN		
	4013288		
05150180001	225153		1
		KNIPEX Kombizange 03 05 180 1x 180	
		KNIPEX Cobra® Hightech-Wasserpumpenzange 87 05 250 1x 250	
		KNIPEX Kraft-Seitenschneider 74 05 160 1x 160	
		9880 1x 172,0x30,0x392,0 ¹⁾	

¹⁾ Achtung: Die Schaumstoffeinlage passt nicht in das Vorgängermodell 05501051001 des Werkstattwagens.

9781 Schaumstoffeinlage KNIPEX Zangen Set 2

- Breite x Höhe x Tiefe: ohne Werkzeug 172 x 30 x 392 mm, mit Werkzeug 172 x 38 x 392 mm

9781 Schaumstoffeinlage KNIPEX Zangen Set 2



Code	EAN		
	4013288		
05150181001	225177		1
		KNIPEX Flachrundzange mit Schneide (Storchschnabelzange) 26 15 200 1x 200	
		KNIPEX Mechanikerzange 38 25 200 1x 200	
		KNIPEX Elektrikerschere 95 05 155 1x 155	
		9881 1x 172,0x30,0x392,0 ¹⁾	

¹⁾ Achtung: Die Schaumstoffeinlage passt nicht in das Vorgängermodell 05501051001 des Werkstattwagens.

9782 Schaumstoffeinlage Hammer Set 1

- Breite x Höhe x Tiefe: ohne Werkzeug 172 x 30 x 392 mm, mit Werkzeug 172 x 35 x 392 mm

9782 Schaumstoffeinlage Hammer Set 1



Code	EAN		
05150182001	4013288 225191		1
		PICARD® Schlosserhammer 500 g, 0000101-500 1x 500,0	
		○ RENNSTEIG Splintentreiber Exklusiv 1x 452 003 6 RC, 3,0x150; 1x 452 004 6 RC, 4,0x150; 1x 452 006 6 RC, 6,0x150; 1x 452 008 6 RC, 8,0x150	
		● RENNSTEIG Flachmeißel 310 250 1 1x 25,0x13,0x23,0	
		9882 1x 172,0x30,0x392,0 ¹⁾	

¹⁾Achtung: Die Schaumstoffeinlage passt nicht in das Vorgängermodell 05501051001 des Werkstattwagens.

9783 Schaumstoffeinlage PFERD Feilen Set 1

- Breite x Höhe x Tiefe: ohne Werkzeug 344 x 30 x 392 mm, mit Werkzeug 344 x 42 x 392 mm

9783 Schaumstoffeinlage PFERD Feilen Set 1

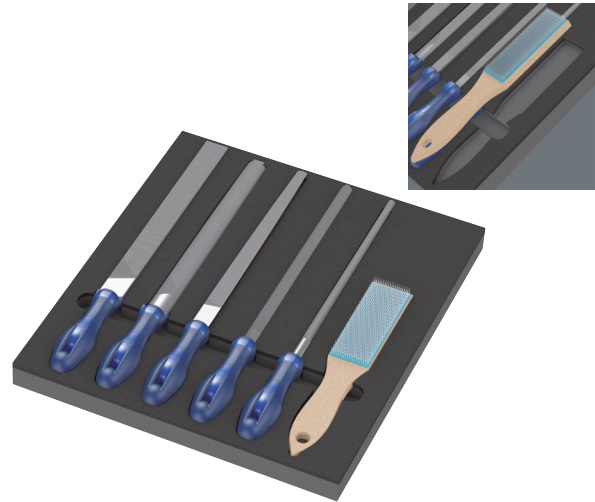

Code	EAN		
05150183001	4013288 225368		1
		PFERD Werkstattfeile vierkant PF1142 250 H2 1x 250	
		PFERD Werkstattfeile halbrund-spitz 1152SP 250 H2 1x 250	
		PFERD Werkstattfeile rund 1162 250 H2 1x 250	
		PFERD Werkstattfeile flachstumpf 1112 250 H2 1x 250	
		PFERD Werkstattfeile dreikant 1132 250 H2 1x 250	
		PFERD Feilenbürste HBF Stahl-Draht Ø 0,15 1x 232	
		9883 1x 344,0x30,0x392,0 ¹⁾	

¹⁾ Achtung: Die Schaumstoffeinlage passt nicht in das Vorgängermodell 05501051001 des Werkstattwagens.





Wera 2go



Wera 2go 1 Werkzeug-Träger

Wera 2go 1 ist der superleichte und mobile Werkzeug-Träger für alle Wera Taschen und textilen Boxen mit rückseitigem Klett.

Die Taschen und Boxen werden individuell einfach und sicher an den Werkzeugträger geklettet. Dank des enthaltenen Tragegurts bleiben die Hände beim Transport frei.

- Wera 2go Werkzeug-Träger mit Klettsystem
- Zum Andocken der textilen Wera Boxen und Taschen mit Vlieszone
- Individuell konfigurierbar für hohe Mobilität
- Hände bleiben beim Transport frei
- Inklusive verstellbarem, abnehmbarem Tragegurt mit breiter Polsterung

Wera 2go 1 Werkzeug-Träger



Code		EAN		
		4013288		
05004350001	187352			1
		Wera 2go 5 1x 135,0x300,0x270,0		
		Wera 2go 6 1x 38,0x1470,0		

Wera 2go 2 Werkzeug-Container

Der Wera 2go Werkzeug-Container ist mit seinem Klettsystem und seiner Kompaktheit die ideale Lösung für einen individuellen und bequemen Werkzeugtransport. Die innen- und außenliegenden Klettzonen sorgen für extrem hohe Raumausnutzung. Dadurch passt unglaublich viel Werkzeug in und an den Container. Wera 2go 2 sorgt für leichtes Gepäck, denn nur die wirklich benötigten Werkzeuge werden mitgenommen.

Das robuste und formstabile Material schützt die mitgeführten Werkzeuge vor Beschädigungen und Nässe und erhöht die Lebensdauer des Werkzeug-Containers.

Der gepolsterte und verstellbare breite Tragegurt und die eng am Körper anliegende Position des Containers verschaffen einen angenehmen Tragekomfort.

Die Hände bleiben beim Transport frei. Inklusive Köcher mit individuell einstellbarem Klett-Teiler für Schraubendreher und weitere Werkzeuge.

- Wera 2go Werkzeug-Container mit Innen- und Außen-Klettsystem
- Individuell konfigurierbar für hohe Mobilität
- Ideal auch zum Andocken der textilen Wera Boxen und Taschen mit Vlieszone

Wera 2go 2 Werkzeug-Container



Code		EAN		
		4013288		
05004351001	187840			1
		Wera 2go Container 1x 355,0x330,0x115,0		
		Wera 2go 6 1x 38,0x1470,0		
		Wera 2go 4 1x 165,0x165,0x105,0		

Wera 2go 2 XL Werkzeug-Container

Der Wera 2go 2 XL Werkzeug-Container mit extra tiefen Fächern ist mit seinem Klettsystem und seiner Kompaktheit die ideale Lösung für einen individuellen und bequemen Werkzeugtransport.

Die innen- und außenliegenden Klettzonen sorgen für extrem hohe Flexibilität und Raumausnutzung. Dadurch passt unglaublich viel Werkzeug in und an den Container.

Wera 2go 2 sorgt für leichtes Gepäck, denn nur die wirklich benötigten Werkzeuge werden mitgenommen. Das robuste und formstabile Material schützt die mitgeführten Werkzeuge vor Beschädigungen und Nässe und erhöht die Lebensdauer des Werkzeug-Containers.

Der gepolsterte und verstellbare breite Tragegurt und die eng am Körper anliegende Position des Containers verschaffen einen angenehmen Tragekomfort.

Die Hände bleiben beim Transport frei. Inklusive 1 Köcher Wera 2go 4 mit individuell einstellbarem Klett-Teiler für Schraubendreher und weitere Werkzeuge. 4 dieser Köcher können mühelos verstaut werden.

- Wera 2go 2 XL Werkzeug-Container mit extra tiefen Fächern für z. B. Wera Köcher Wera 2go 4

Wera 2go 2 XL Werkzeug-Container



Code		EAN			
05004357001		211491			1
			Wera 2go XL Container		
			1x 455,0x330,0x170,0		
			Wera 2go 6		
			1x 38,0x1470,0		
			Wera 2go 4		
			1x 165,0x165,0x105,0		

Wera 2go 3 Werkzeug-Box

- Geeignet zum Andocken an das Wera 2go System
- Dauerhaft formstabil durch gewebekaschierte Kunststoffplatten
- Hohe Schnitt- und Stichresistenz
- Hoher Schutz der transportierten Werkzeuge vor Beschädigungen und Nässe
- Individuell bestückbar

Wera 2go 3 Werkzeug-Box



	EAN							
Code	4013288	mm	mm	mm				
05004352001	187369	130,0	325,0	80,0				1



Wera 2go 4 Köcher

- Geeignet zum Andocken an das Wera 2go System
- Formstabiler Wera 2go Werkzeug-Köcher
- Hohe Schnitt- und Stichresistenz
- Variabler Klett-Teiler zur Aufteilung in bis zu 5 Innenfächer
- Große Standfläche; Griff zum Tragen und zum Aufhängen

Wera 2go 4 Köcher



	EAN							
Code	4013288	mm	mm	mm				
05004353001	187857	165,0	165,0	105,0				1

Wera 2go 5 Werkzeug-Träger

Die Wera 2go 5 ist der superleichte und mobile Werkzeugträger für alle Wera Taschen und textilen Boxen mit rückseitigem Klett.

Die Taschen und Boxen werden individuell, einfach und sicher an die Wera 2go 5 geklettet.

Wera 2go 5 Werkzeug-Träger



	EAN							
Code	4013288	mm	mm	mm				
05004354001	187383	135,0	300,0	270,0				1

Wera 2go 6 Tragegurt

Tragegurt für das Wera 2go Werkzeugtransportsystem. Mit extra breiter, bequemer Polsterung und einstellbarer Gurtlänge. Nutzbar für Wera 2go 1 und 5.

Wera 2go 6 Tragegurt



	EAN							
Code	4013288	mm	mm					
05004355001	187390	38,0	1470,0					1

Wera 2go 7 Werkzeug-Hochbox

- Transportbox auch für lange Werkzeuge wie z. B. Wasserwaagen

Wera 2go 7 Werkzeug-Hochbox



	EAN							
Code	4013288	mm	mm	mm				
05004356001	204370	295,0	100,0	100,0				1

Wera 2go H 1 Werkzeugsatz für Holzanwender

Kompaktes Werkzeug-Set mit den 134 wichtigsten Werkzeugen für den Holzbau mit Produkten von Wera, BESSEY®, "KIRSCHEN"®, KNIPEX®, Lyra®, PICARD® und Stabila®.

Dank des kompakten Werkzeugcontainers aus dem Wera 2go System wird die Mobilität deutlich erleichtert.

- Umfangreiches 134-teiliges Werkzeugset in kompaktem Werkzeugcontainer Wera 2go 2 für Schreiner im mobilen Einsatz
- Hochwertige Markenwerkzeuge von Wera, BESSEY®, "KIRSCHEN"®, KNIPEX®, Lyra®, PICARD® und Stabila®
- Wera Kraftform Kompakt H 1 Holz (41-teilig) und Wera Bit-Safe 61 Wood 1 (61-teilig)
- 393 S Bit-Handhalter extra slim mit flexiblem Schaft für den Einsatz in schwer zugänglichen Bauräumen
- Wera Winkelschlüssel mit Haltefunktion: 967/9 TX XL Multicolour HF 1 (9-teilig) und 950/9 Hex-Plus Multicolour HF 1 (9-teilig)

Wera 2go H 1 Werkzeugsatz für Holzanwender



Code	EAN		
	4013288		
05134011001	217677		1
		1x Wera 2go 2 Werkzeug-Container	
		1x Bit-Safe 61 Wood 1	
		1x Kraftform Kompakt H 1 Holz / Wood	
		1x 967/9 TX XL Multicolour HF 1 Winkelschlüsselsatz mit Haltefunktion, lang	
		1x 950/9 Hex-Plus Multicolour HF 1 Winkelschlüsselsatz, metrisch, BlackLaser, mit Haltefunktion	
		1x 393 S Bits-Handhalter extra slim mit flexiblem Schaft	
		1x KNIPEX® Wasserpumpenzange COBRA® 250 mm 87 11 250	
		1x KNIPEX® Kombizange 160 mm 50 00 210 03 01 160	
		1x KNIPEX® Kneifzange 210mm 50 00 210	
		1x Stabila® Wasserwaage Typ 81 25 cm 02500 Torpedo	
		1x Schreinerklüpfel 105 mm 52-1 P	
		1x "KIRSCHEN"® Stechbeitel 10 mm 1001010	
		1x "KIRSCHEN"® Stechbeitel 16 mm 1001016	
		1x "KIRSCHEN"® Stechbeitel 20 mm 1001020	
		1x "KIRSCHEN"® Stechbeitel 26 mm 1001026	
		1x BESSEY® Klingen-Klappmesser DBKPH-EU	
		1x Lyra® Tieflochmarkierer 4494202	
		1x Stabila® Holz Gliedermaßstab Type 601 N-S 2 m 18206	
		1x PICARD® Schreinerhammer 0008501-28	
Produkt nicht in den USA und Kanada erhältlich.			



Wera 2go E 1 Werkzeugsatz für Elektroinstallationen

Kompaktes Werkzeug-Set mit den 73 wichtigsten Werkzeugen für Elektroinstallateure mit Produkten von Wera, Jung, KNIPEX®, Lyra®, PICARD®, PUK® und Stabila®.

Dank des kompakten Werkzeugcontainers aus dem Wera 2go System wird die Mobilität deutlich erleichtert.

- Umfangreiches 73-teiliges Werkzeugset in kompaktem Werkzeugcontainer Wera 2go 2 für Elektroinstallateure und -installateurinnen im mobilen Einsatz
- Hochwertige Markenwerkzeuge von Wera, Jung, KNIPEX®, Lyra®, PICARD®, PUK® und Stabila®
- Wera Kraftform Kompakt Turbo i 1 (16-teiliges Griff-/Wechselklingen VDE-Set) für 4-fache Schraubgeschwindigkeit und Wera 8100 SA 6 Zyklop Speed Knarrensatz (1/4", 28-teilig)
- Selbstjustierender Maulschlüssel Joker 6004 S für Muttern und Schrauben von 10-13 mm (metrisch) bzw. 7/16"-1/2" (zöllig)
- Mit Schraubmeißel zum Schrauben, Meißeln und Stemmen sowie 4 VDE Schraubendrehern - davon 2 mit Edelstahlklinge zur Vermeidung von Fremdstoff bei Edelstahlobjekten

Wera 2go E 1 Werkzeugsatz für Elektroinstallationen

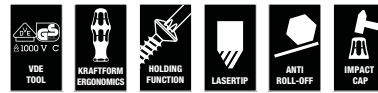

Code	EAN		
	4013288		
05134025001	221278	1 x Wera 2go 2 Werkzeug-Container	1
		1 x 8100 SA 6 Zyklop Speed-Knarrensatz, 1/4"-Antrieb, metrisch	
		1 x 950/9 Hex-Plus Multicolour HF 1 Winkelschlüsselsatz, metrisch, BlackLaser, mit Haltefunktion	
		1 x Kraftform Kompakt Turbo i 1	
		1x 932 A Schlitzschraubendreher 1.2x7.0x125	
		1x 3162 i PH VDE-isolierter PH Kreuzschlitz-Schraubendreher, Edelstahl PH 2x100	
		1x 3165 i PZ VDE-isolierter Kreuzschlitz-Schraubendreher, Edelstahl PZ 2x100	
		1x 160 i VDE-isolierter Schlitz-Schraubendreher 1.2x6.5x150	
		1x 160 iS VDE-isolierter Schlitz-Schraubendreher mit reduziertem Klingendurchmesser 0.6x3.5x100	
		1x 6004 Joker S Selbstjustierender Maulschlüssel 10-13x7/16"-1/2"x154	
		1 x KNIPEX® Kombizange 160 mm 01 06 160	
		1 x KNIPEX® Abisolier-Seitenschneider 14 26 160	
		1 x KNIPEX® Flachrundzange mit Schneide (Storchschnabelzange) 26 16 200	
		1 x KNIPEX® Cobra® VDE Hightech Wasserpumpenzange, isoliert, 87 26 250	
		1 x KNIPEX® Kabelmesser 98 52	
		1 x KNIPEX® ErgoStrip® Universal-Abmantelungswerkzeug 16 95 01	
		1 x PUK® 2200 Kleinsägebogen	
		1 x Lyra® Tieflochmarkierer DRY PROFI 4494202	
		1 x STABILA® Wasserwaage Pocket Electric 17775	
		1 x STABILA® Wasserwaage Type 70, 30 cm, 02281	
		1 x STABILA® Holz-Gliedermaßstab Type 607, 2 m, gelb, 01104	
		1 x PICARD® Schlosserhammer 400 g, Deutsche Form, 000101-0400	
		1 x Jung Gipsbecher, 127 mm, 946 127 00	
		1 x Jung Malerspachtel mit Naturholzheft, 922 050 00	

Klettstreifen 1



Code	EAN		
05670446001	189448		1
		K70 1x 50,0x70,0	

Klettstreifen 2



Code	EAN		
05670447001	189455		1
		K120 1x 50,0x120,0	

Klettstreifen 3



Code	EAN		
05670448001	189462		1
		K240 1x 50,0x240,0	





Bits



System Impaktor - Für extreme Anforderungen an das Schraubwerkzeug

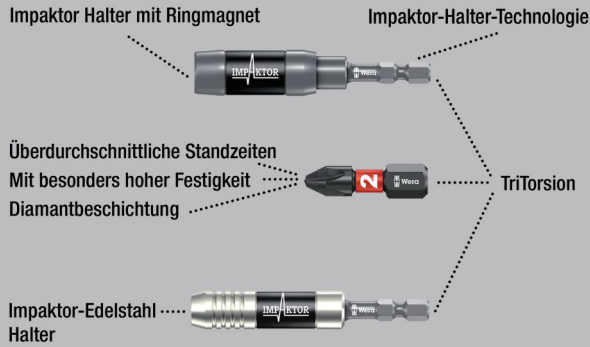

Die Impaktortechnologie sorgt für überdurchschnittliche Standzeiten auch bei extremen Anforderungen. Erhöhter Reibwiderstand durch raue Diamantpartikelbeschichtung auf der Bit Spitze verhindern das Herausrutschen aus der Schraube.

Besonders geeignet für den Einsatz mit handelsüblichen Impakt-/Schlagschraubern. 1/4"-Sechskant, passend für Halter nach DIN ISO 1173-D 6,3.

851/1 IMP DC PH DIY Impaktor PH Bits



Code	EAN		
05057615001	178695	+	851/1 IMP DC 10x PH 1x25
05057616001	157638	+	851/1 IMP DC 10x PH 2x25
05057617001	157645	+	851/1 IMP DC 10x PH 3x25

851/1 IMP DC SB Impaktor Bits



Code	EAN		
05073916001	158369	+	851/1 IMP DC 1x PH 2x25
05073917001	158376	+	851/1 IMP DC 1x PH 3x25

Bit-Box 15 Impaktor PH



Code	EAN		
05057752001	187918	+	851/1 IMP DC 15x PH 2x25

Kraftform Stainless - Edelstahlmaterial zur Vermeidung von Fremdrost

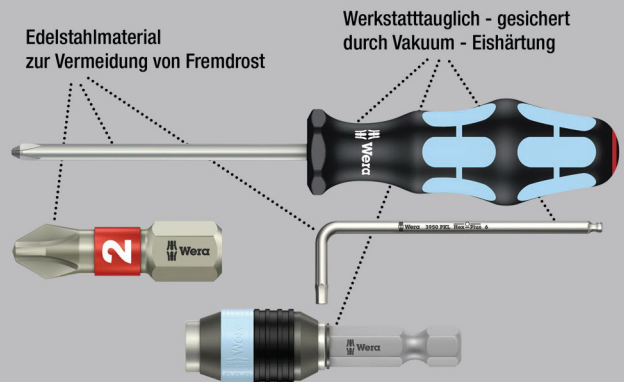

Wera Edelstahl Werkzeuge werden aus Edelstahl gefertigt, wodurch der unansehnliche Fremdrost vermieden wird. Mit Torsionszone: Bei Torsion-Bits werden Drehmomentspitzen in der Torsionszone abgefedert. Vorzeitiger Verschleiß wird vermieden, die Lebensdauer des Bits erhöht. 1/4"-Sechskant, passend für Halter nach DIN ISO 1173-D 6,3.

3851/1 TS Bits, Edelstahl

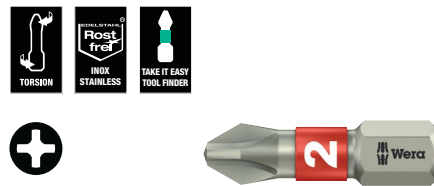

Code	EAN					
05071010001	110985	+	PH 1	25	1"	10
05071011001	110992	+	PH 2	25	1"	10
05071012001	111005	+	PH 3	25	1"	10

3851/1 TS SB Bits, Edelstahl



Code	EAN			
	4013288			
05073610001	112132	+	3851/1 TS PH 1x PH 1x25	5
05073611001	112149	+	3851/1 TS PH 1x PH 2x25	5
05073612001	112156	+	3851/1 TS PH 1x PH 3x25	5

System BiTorsion - Für höhere Standzeiten

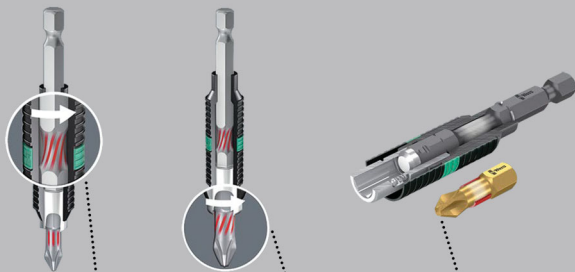

Abfedern kleinerer Belastungsspitzen im Halter

Abfedern höherer Belastungsspitzen im Bit

Kein vorzeitiger Verschleiß durch Belastungsspitzen

851/1 BDC Bits

Mit winzigen Diamantpartikeln auf der Bit Spitze. Diese sorgen für sicheren Sitz in der Schraube, reduzieren den benötigten Anpressdruck und reduzieren die Gefahr des Abrutschens. Mit Torsionszone, in die bei Belastungsspitzen kinetische Energie abgeleitet wird.

Mit weicherer Bi-Torsionzone zur Vermeidung des Verwindens der Bit-Spitze bei hohen Belastungen. Dadurch signifikante Erhöhung der Produktlebensdauer. 1/4"-Sechskant, passend für Halter nach DIN ISO 1173-D 6,3.

851/1 BDC Bits



Code	EAN	+	□	□					
	4013288		mm						
05056400001	033970	PH 1	25	1"					10
05056402001	033987	PH 2	25	1"					10
05056404001	033994	PH 3	25	1"					10

851/1 BDC SB Bits



Code	EAN	+							
	4013288								
05073332001	029324	+	851/1 BDC PH 1x PH 1x25						5
05073333001	029331	+	851/1 BDC PH 1x PH 2x25						5
05073334001	029348	+	851/1 BDC PH 1x PH 3x25						5
05073335001	029355	+	851/1 BDC PH 2x PH 2x25						5

851/1 BTH Bits

Mit Torsionszone, in die bei Belastungsspitzen kinetische Energie abgeleitet wird. Mit weicherer BiTorsionzone zur Vermeidung des Verwindens der Bit-Spitze bei hohen Belastungen. Dadurch signifikante Erhöhung der Produktlebensdauer.

Extraharte Ausführung. 1/4"-Sechskant, passend für Halter nach DIN ISO 1173-D 6,3.

851/1 BTH Bits



Code	EAN	+	□	□					
	4013288		mm						
05056410001	034243	PH 1	25	1"					10
05056412001	034250	PH 2	25	1"					10
05056414001	034267	PH 3	25	1"					10



851/1 BTZ Bits

Mit Torsionszone, in die bei Belastungsspitzen kinetische Energie abgeleitet wird. Mit weicherer Bit-Torsionszone zur Vermeidung des Verwindens der Bit-Spitze bei hohen Belastungen.

Dadurch signifikante Erhöhung der Produktlebensdauer. Zähhart, für den universellen Einsatz. 1/4"-Sechskant, passend für Halter nach DIN ISO 1173-D 6,3.

851/1 BTZ Bits



Code	EAN	+	mm	mm			
05056420001	034458	PH 1	25	1"			10
05056422001	034465	PH 2	25	1"			10
05056424001	034472	PH 3	25	1"			10

Bit-Box 20 BTZ PH



Code	EAN	+	851/1 BTZ PH 20x PH 2x25				
05057751001	187956						10

Diamant Bits

Winzige Diamantpartikel auf der Werkzeugspitze beißen sich förmlich in der Schraube fest.

Sicherer Sitz des Bits im Schraubenkopf.

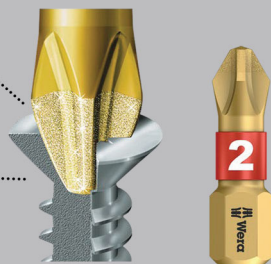

Die Diamantbeschichtung der Bits sorgt für sicheren Sitz in der Schraube, reduziert den benötigten Anpressdruck und reduziert die Gefahr des Abrutschens.

Profilierte Version mit besonders scharfen Kanten, welche z.B. bei mit Farblack vollgesetzten Schraubenprofilen die Farbe aufbrechen lässt und somit eine sichere Kraftübertragung zwischen Bit und Schraube gewährleistet. 1/4"-Sechskant, passend für Halter nach DIN ISO 1173-D 6,3.

851/1 ADC Bits, Luftfahrt

- Profilierte Version
- Diamantbeschichtung für sicheren Sitz in der Schraube

851/1 ADC Bits, Luftfahrt



Code	EAN	+	mm	mm	mm		
05134940001	100887	PH 1	25	1"	4,5		10
05134941001	100894	PH 2	25	1"	6,0		10
05134942001	100900	PH 3	25	1"	-		10

851/1 A Bits

Extraharte Ausführung. Profilierte Version. 1/4"-Sechskant, passend für Halter nach DIN ISO 1173-D 6,3.

851/1 A Bits



Code	EAN	+	mm	mm	mm		
05134919001	099976	PH 1	25	1"	4,5		10
05134920001	099983	PH 2	25	1"	6,0		10
05134921001	099990	PH 3	25	1"	-		10

851/1 AH Bits

Diese Industrieausführung sorgt für optimale Drehmomentübertragung bei erhöhter Eindringtiefe im Schraubenkopf. 1/4"-Sechskant über die gesamte Bitlänge.

Diamantbeschichtung der Bits sorgt für sicheren Sitz in der Schraube, reduziert den benötigten Anpressdruck und reduziert die Gefahr des Abrutschens. Extraharte Ausführung. Profilierte Version. 1/4"-Sechskant, passend für Halter nach DIN ISO 1173-D 6,3.

851/1 AH Bits



Code	EAN	+	mm	mm			
05380155001	156174	PH 1	25	1"			10
05380156001	156181	PH 2	25	1"			10
05380157001	156198	PH 3	25	1"			10

851/1 RDC Bits

Für Schnellbau-Schrauben. Mit reduziertem Schaftdurchmesser für tiefergelegene Verschraubungen. Versenkung von Schrauben ohne Oberflächenbeschädigung.

Speziell für Trockenbau. Diamantbeschichtung der Bits sorgt für sicheren Sitz in der Schraube, reduziert den benötigten Anpressdruck und reduziert die Gefahr des Abrutschens. 1/4"-Sechskant, passend für Halter nach DIN ISO 1173-D 6,3.

851/1 RDC Bits



	EAN	+	□	□	∅		
Code	4013288		mm		mm		
05135008001	032904	PH 2	25	1"	4,2		10

851/1 RH Bits

Mit reduziertem Schaftdurchmesser für tiefergelegene Verschraubungen. Versenkung von Schrauben ohne Oberflächenbeschädigung. Zähhart, für den universellen Einsatz. 1/4"-Sechskant, passend für Halter nach DIN ISO 1173-D 6,3.

851/1 RH Bits



	EAN	+	□	□	∅		
Code	4013288		mm		mm		
05380158001	156747	PH 1	25	1"	4,2		10
05346281001	107176	PH 2	25	1"	4,2		10

851/1 RZ Bits

Für Schnellbau-Schrauben. Mit reduziertem Schaftdurchmesser für tiefergelegene Verschraubungen. Zähhart, für den universellen Einsatz. 1/4"-Sechskant, passend für Halter nach DIN ISO 1173-D 6,3.

851/1 RZ Bits



	EAN	+	□	□	∅		
Code	4013288		mm		mm		
05135009001	032799	PH 2	25	1"	4,2		10

851/1 RZ SB Bits



	Code	EAN	+			
		4013288				
05135005001	038456			851/1 RZ PH	2x PH 2x25	5

Bit-Box 20 RZ PH



	Code	EAN	+			
		4013288				
05057753001	187987			851/1 RZ PH	20x PH 2x25	10

851/1 TH Bits

Durch die Torsionsform werden Drehmomentspitzen abgedefert. Vorzeitiger Verschleiß wird vermieden, die Lebensdauer des Bits erhöht. Extraharte Ausführung. 1/4"-Sechskant, passend für Halter nach DIN ISO 1173-D 6,3.

851/1 TH Bits



	EAN	+	□	□	∅		
Code	4013288		mm				
05056605001	013545	PH 1	25	1"			10
05056610001	013552	PH 2	25	1"			10
05056625001	013569	PH 3	25	1"			10



851/1 TiN Bits

Extrem harte Titan-Nitrid (TiN)-Beschichtung für Dauerbelastungen wie z. B. bei Serienschraubungen.
1/4"-Sechskant, passend für Halter nach DIN ISO 1173-D 6,3.

851/1 TiN Bits



	EAN		Ø	L					
Code	4013288		mm						
05480172001	040992	PH 2	25	1"					10

851/1 TZ Bits

- Zähhart, für den universellen Einsatz
- Torsionsform gegen frühzeitigen Verschleiß

851/1 TZ Bits



	EAN		Ø	L					
Code	4013288		mm						
05056505001	013606	PH 1	25	1"					10
05056510001	013613	PH 2	25	1"					10
05056525001	013620	PH 3	25	1"					10

851/1 TZ SB Bits



Code	EAN								
	4013288								
05073323001	029249		851/1 TZ PH						5
			2x PH 1x25						
05073324001	029256		851/1 TZ PH						5
			2x PH 2x25						
05073325001	029263		851/1 TZ PH						5
			2x PH 3x25						
05073326001	029270		851/1 TZ PH						5
			1x PH 1x25; 1x PH 2x25; 1x PH 3x25						

853/1 TZ ACR® Bits

Mit Torsionszone, in die bei Belastungsspitzen kinetische Energie abgeleitet wird. Dadurch signifikante Erhöhung der Produktlebensdauer.

Mit rauen Rippen (Anti Cam-Out Ribs, ACR) gegen das Herausrutschen aus der Schraube. Zähhart, für den universellen Einsatz.
1/4"-Sechskant, passend für Halter nach DIN ISO 1173-D 6,3.

853/1 TZ ACR® Bits



	EAN		Ø	L					
Code	4013288		mm						
05056660001	014399	PH 1	25	1"					10
05056662001	014405	PH 2	25	1"					10
05056664001	014412	PH 3	25	1"					10

851/1 Z Bits

- Zähhart, für den universellen Einsatz

851/1 Z Bits



	EAN		Ø	L					
Code	4013288		mm						
05056500001	013323	PH 0	25	1"					10
05072070001	013453	PH 1	25	1"					10
05056507001	013330	PH 1	50	2"					10
05072072001	013460	PH 2	25	1"					10
05056515001	013347	PH 2	32	1 1/4"					10
05056520001	013354	PH 2	50	2"					10
05072074001	013477	PH 3	25	1"					10
05134905001	094858	PH 3	50	2"					10
05056535001	013378	PH 4	32	1 1/4"					10

851/1 Z SB Bits



Code	EAN		
	4013288		
05073304001	029058		851/1 Z PH 2x PH 1x25
05073305001	029065		851/1 Z PH 2x PH 2x25
05073306001	029072		851/1 Z PH 2x PH 3x25
05073307001	029089		851/1 Z PH 1x PH 1x25; 1x PH 2x25; 1x PH 3x25

851/1 Z DIY Bits



Code	EAN		
	4013288		
05072400001	115737		851/1 Z PH 10x PH 1x25
05072401001	115744		851/1 Z PH 10x PH 2x25
05072402001	115751		851/1 Z PH 10x PH 3x25

851/1 Z DIY 100 Bits



Code	EAN		
	4013288		
05072440001	138460		851/1 Z PH 100x PH 1x25
05072441001	138477		851/1 Z PH 100x PH 2x25

Bit-Box 20 PH



Code	EAN		
	4013288		
05057750001	188014		851/1 PH 20x PH 2x25

851/1 J Bits

Optimiert für asiatische PH-Schrauben.

Ähnlich Camera-Schrauben. Zähhart, für den universellen Einsatz. 1/4"-Sechskant, passend für Halter nach DIN ISO 1173-D 6,3.

851/1 J Bits



Code	EAN		l ¹	l ²	Ø		
	4013288		mm	"	mm		
05135040001 ¹⁾	112569		PH 00	25	1"	2,0	10
05135041001 ²⁾	112576		PH 0	25	1"	2,5	10
05135042001	111470		PH 1	25	1"	3,0	10

¹⁾ Größe 00 entsprechend JCIS 00 (Japanese Camera Industrial Standard) modifiziert

²⁾ Größe 0 entsprechend JCIS 0 (Japanese Camera Industrial Standard) modifiziert



System Impaktor - Für extreme Anforderungen an das Schraubwerkzeug

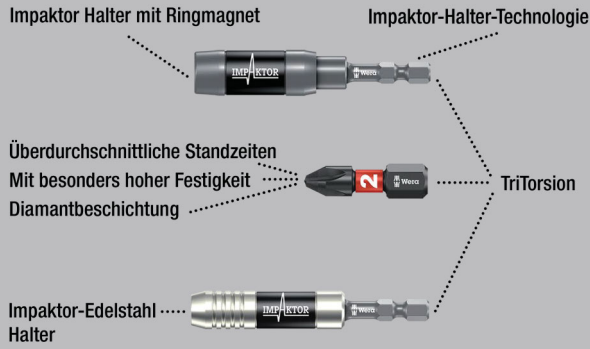

Die Impaktortechnologie sorgt für überdurchschnittliche Standzeiten auch bei extremen Anforderungen. Erhöhter Reibungswiderstand durch raue Diamantpartikelbeschichtung auf der Bitspitze verhindern das Herausrutschen aus der Schraube.

Besonders geeignet für den Einsatz mit handelsüblichen Impakt-/Schlagschraubern. 1/4"-Sechskant, passend für Halter nach DIN ISO 1173-F 6,3.

851/4 IMP DC PH DIY Impaktor PH Bits

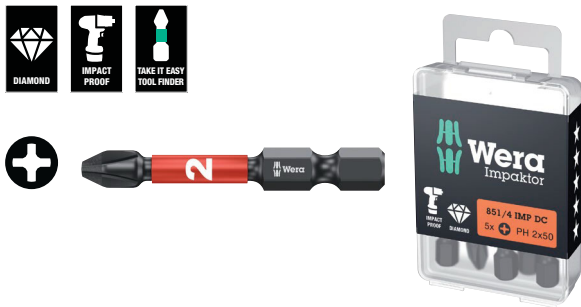

Code	EAN			
	4013288			
05057656001	157652	+	851/4 IMP DC 5x PH 2x50	1
05057657001	157669	+	851/4 IMP DC 5x PH 3x50	1

851/4 IMP DC SB Impaktor Bits



Code	EAN			
	4013288			
05073956001	158482	+	851/4 IMP DC 1x PH 2x50	5
05073957001	158499	+	851/4 IMP DC 1x PH 3x50	5

Kraftform Stainless - Edelstahlmaterial zur Vermeidung von Fremdrost

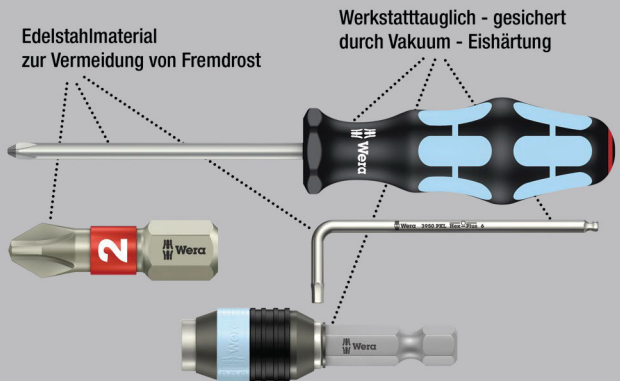

Wera Edelstahl Werkzeuge werden aus Edelstahl gefertigt, wodurch der unansehnliche Fremdrost vermieden wird. 1/4"-Sechskant, passend für Halter nach DIN ISO 1173-F 6,3.

3851/4 Bits, Edelstahl



Code	EAN	+	Ø	l				
	4013288		mm					
05071081001	115485	PH 1	89	3 1/2"				10
05071082001	115492	PH 2	89	3 1/2"				10
05071083001	115508	PH 3	89	3 1/2"				10

System BiTorsion - Für höhere Standzeiten

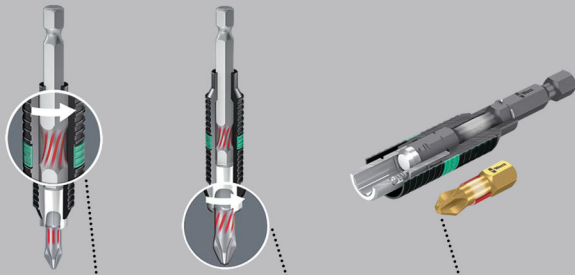

Abfedern kleinerer Belastungsspitzen im Halter

Abfedern höherer Belastungsspitzen im Bit

Kein vorzeitiger Verschleiß durch Belastungsspitzen

851/4 BDC Bits

BiTorsion Bits mit winzigen Diamantpartikeln auf der Bit Spitze. Diese sorgen für sicheren Sitz in der Schraube, reduzieren den benötigten Anpressdruck und reduzieren die Gefahr des Abrutschens. Mit Torsionszone, in die bei Belastungsspitzen kinetische Energie abgeleitet wird.

Mit weicherer BiTorsionszone zur Vermeidung des Verwindens der Bit-Spitze bei hohen Belastungen. Dadurch signifikante Erhöhung der Produktlebensdauer. 1/4"-Sechskant, passend für Halter nach DIN ISO 1173-F 6,3.

851/4 BDC Bits



	EAN	+	⌀	ℓ				
Code	4013288		mm					
05059530001	034090	PH 1	50	2"				10
05059532001	034106	PH 2	50	2"				10
05059534001	034113	PH 3	50	2"				10

851/4 BTH Bits

BiTorsion Bits mit elastischer Torsionszone, in die bei Belastungsspitzen kinetische Energie abgeleitet wird. Mit weicherer BiTorsionszone zur Vermeidung des Verwindens der Bit-Spitze bei hohen Belastungen. Dadurch signifikante Erhöhung der Produktlebensdauer. Extraharte Ausführung.

1/4"-Sechskant, passend für Halter nach DIN ISO 1173-F 6,3.

851/4 BTH Bits



	EAN	+	⌀	ℓ				
Code	4013288		mm					
05059540001	034304	PH 1	50	2"				10
05059542001	034311	PH 2	50	2"				10
05059544001	034328	PH 3	50	2"				10

851/4 BTZ Bits

Mit elastischer Torsionszone, in die bei Belastungsspitzen kinetische Energie abgeleitet wird. Mit weicherer BiTorsionszone zur Vermeidung des Verwindens der Bit-Spitze bei hohen Belastungen.

Dadurch signifikante Erhöhung der Produktlebensdauer. Zähhart, für den universellen Einsatz. 1/4"-Sechskant, passend für Halter nach DIN ISO 1173-F 6,3.

851/4 BTZ Bits



	EAN	+	⌀	ℓ				
Code	4013288		mm					
05059550001	034571	PH 1	50	2"				10
05059552001	034588	PH 2	50	2"				10
05059554001	034595	PH 3	50	2"				10



Diamant Bits

Winzige Diamantpartikel auf der Werkzeugspitze beißen sich förmlich in der Schraube fest

Sicherer Sitz des Bits im Schraubenkopf

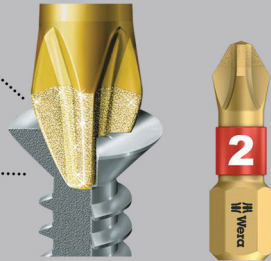

851/4 ADC Bits

Mit scharfkantigem Profil, das z. B. bei mit Farblack vollgesetzten Schraubenprofilen die Farbe aufbrechen lässt und somit eine sichere Kraftübertragung zwischen Bit und Schraube gewährleistet.

Mit Diamantbeschichtung für sicheren Sitz in der Schraube, reduziert den benötigten Anpressdruck und reduziert die Gefahr des Abrutschens. Extraharte Ausführung. 1/4"-Sechskant, passend für Halter nach DIN ISO 1173-F 6,3.

851/4 ADC Bits



	EAN	+	□	□	∅		
Code	4013288		mm		mm		
05134937001	195708	PH 0	50	2"	3,0		10
05134938001	195715	PH 0	89	3 1/2"	3,0		10
05134939001	195753	PH 0	152	6"	3,0		10
05134950001	100917	PH 1	50	2"	4,5		10
05134943001	195722	PH 1	89	3 1/2"	4,5		10
05134946001	195760	PH 1	152	6"	4,5		10
05134951001	100924	PH 2	50	2"	6,0		10
05134944001	195739	PH 2	89	3 1/2"	6,0		10
05134947001	195777	PH 2	152	6"	6,0		10
05134952001	100931	PH 3	50	2"	-		10
05134945001	195746	PH 3	89	3 1/2"	-		10
05134948001	195784	PH 3	152	6"	-		10

851/4 Harpoon DC Bits

Mit reduziertem Schaftdurchmesser, zähhart, für den universellen Einsatz.

Mit Diamantbeschichtung für sicheren Sitz in der Schraube, reduziert den benötigten Anpressdruck und reduziert die Gefahr des Abrutschens. 1/4"-Sechskant, passend für Halter nach DIN ISO 1173-F 6,3.

851/4 Harpoon DC Bits



	EAN	+	□	□	∅		
Code	4013288		mm		mm		
05160916001	189806	PH 2	50	2"	3,8		10
05161010001	189929	PH 2	70	2 3/4"	3,8		10
05161011001	189936	PH 2	152	6"	3,8		10

851/4 RH Bits mit reduziertem Durchmesser

Mit reduziertem Schaftdurchmesser für tiefergelegene Verschraubungen, dadurch Versenkung von Schrauben ohne Oberflächenbeschädigung. Profilierte Version. Extrahart. 1/4"-Sechskant, passend für Halter nach DIN ISO 1173-F 6,3.

851/4 RH Bits mit reduziertem Durchmesser



	EAN	+	□	□	∅		
Code	4013288		mm		mm		
05380160001	157058	PH 1	50	2"	4,2		10
05380161001	157065	PH 2	50	2"	4,2		10

851/4 A Bits

Mit scharfkantigem Profil, das z. B. bei mit Farblack vollgesetzten Schraubenprofilen die Farbe aufbrechen lässt und somit eine sichere Kraftübertragung zwischen Bit und Schraube gewährleistet. Extraharte Ausführung. 1/4"-Sechskant, passend für Halter nach DIN ISO 1173-F 6,3.

851/4 A Bits



Code	EAN	+	1"	1"	Ø		
			mm		mm		
05134929001	105165	PH 0	50	2"	3		10
05134906001	105141	PH 0	70	2 3/4"	3		10
05134907001	105172	PH 0	89	3 1/2"	3		10
05134908001	105189	PH 0	152	6"	3		10
05134930001	100009	PH 1	50	2"	4,5		10
05134370001	037831	PH 1	70	2 3/4"	4,5		10
05134372001	037855	PH 1	89	3 1/2"	4,5		10
05134909001	105196	PH 1	152	6"	4,5		10
05134931001	100016	PH 2	50	2"	6		10
05134371001	037848	PH 2	70	2 3/4"	6		10
05134373001	037862	PH 2	89	3 1/2"	6		10
05134910001 ¹⁾	105202	PH 2	152	6"	6		10
05134911001 ²⁾	105219	PH 2	152	6"	6		10
05134932001	100023	PH 3	50	2"	-		10
05134912001	105226	PH 3	50	2"	8		10
05134913001	105233	PH 3	70	2 3/4"	8		10
05134914001	105240	PH 3	89	3 1/2"	8		10
05134915001	105257	PH 3	152	6"	8		10
05160983001	106575	PH 4	50	2"	10		10

¹⁾Länge Antriebssechskant 100 mm

²⁾Länge Antriebssechskant 20 mm

851/4 R Bits mit reduziertem Durchmesser

Mit reduziertem Schaftdurchmesser für tiefergelegene Verschraubungen, dadurch Versenkung von Schrauben ohne Oberflächenbeschädigung. Profilierte Version. 1/4"-Sechskant, passend für Halter nach DIN ISO 1173-F 6,3.

851/4 R Bits mit reduziertem Durchmesser



Code	EAN	+	1"	1"	Ø		
			mm		mm		
05160899001	105547	PH 2	50	2"	3,0		10
05160896001	105554	PH 2	152	6"	3,0		10

851/4 TH Bits

Mit Torsionszone, in die bei Belastungsspitzen kinetische Energie abgeleitet wird. Dadurch signifikante Erhöhung der Produktlebensdauer. Extrahart. 1/4"-Sechskant, passend für Halter nach DIN ISO 1173-F 6,3.

851/4 TH Bits



Code	EAN	+	1"	1"			
			mm				
05059855001	013897	PH 1	50	2"			10
05059860001	013903	PH 2	50	2"			10
05059865001	013910	PH 3	50	2"			10

851/4 TZ Bits

Mit Torsionszone, in die bei Belastungsspitzen kinetische Energie abgeleitet wird. Dadurch signifikante Erhöhung der Produktlebensdauer. Zähhart, für den universellen Einsatz. 1/4"-Sechskant, passend für Halter nach DIN ISO 1173-F 6,3.

851/4 TZ Bits



Code	EAN	+	1"	1"			
			mm				
05059805001	013927	PH 1	50	2"			10
05059810001	013934	PH 2	50	2"			10
05059815001	013941	PH 3	50	2"			10

851/4 TZ SB Bits



Code	EAN	+				
	4013288					
05134380001	037947	+	851/4 TZ PH	2x PH 1x50		3
05134381001	037954	+	851/4 TZ PH	2x PH 2x50		3
05134382001	037961	+	851/4 TZ PH	2x PH 3x50		3



851/4 J Bits

Optimiert für asiatische PH-Schrauben. Insbesondere für den Einsatz bei den sehr kleinen Abmessungen gemäß dem Japanese Camera Industrial Standard.

Zähhart, für den universellen Einsatz. 1/4"-Sechskant, passend für Halter nach DIN ISO 1173-F 6,3.

851/4 J Bits



Code	EAN	+	⌀	⌀	⌀		
Code	4013288		mm	mm	mm		
05135530001 ¹⁾	113252	PH 00	50	2"	2,0		10
05380200001 ¹⁾	156204	PH 00	89	3 1/2"	2,0		10
05135531001 ²⁾	113269	PH 0	50	2"	2,5		10
05380201001 ²⁾	156211	PH 0	89	3 1/2"	2,5		10
05135532001	113276	PH 1	50	2"	4,5		10
05380202001	156228	PH 1	89	3 1/2"	4,5		10

¹⁾Optimiert für japanische PH-Schrauben

²⁾Größe 0 entsprechend JCS 0 (Japanese Camera Industrial Standard) modifiziert

851/4 Z Bits

Zähhart, für den universellen Einsatz. 1/4"-Sechskant, passend für Halter nach DIN ISO 1173-F 6,3.

851/4 Z Bits



Code	EAN	+	⌀	⌀	⌀		
Code	4013288		mm	mm	mm		
05059755001	013781	PH 1	70	2 3/4"	4,5		10
05059760001	013798	PH 1	89	3 1/2"	4,5		10
05059765001	031044	PH 1	127	5"	4,5		10
05059766001	031051	PH 1	152	6"	4,5		10
05059770001	013804	PH 2	70	2 3/4"	6,0		10
05059775001	013811	PH 2	89	3 1/2"	6,0		10
05059780001	013828	PH 2	110	4 3/8"	6,0		10
05059785001	030474	PH 2	127	5"	6,0		10
05059786001	031068	PH 2	152	6"	6,0		10
05059790001	013835	PH 3	70	2 3/4"	-		10
05059795001	013842	PH 3	89	3 1/2"	-		10
05059800001	013859	PH 3	110	4 3/8"	-		10
05059802001	031075	PH 3	152	6"	-		10

851/4 Z SB Bits



Code	EAN	+		
Code	4013288			
05073520001	105875	+	851/4 Z PH 1x PH 1x89	5
05136305001	213839	+	851/4 Z PH 1x PH 1x152	3
05073521001	105882	+	851/4 Z PH 1x PH 2x89	5
05136306001	213846	+	851/4 Z PH 1x PH 2x152	3
05073522001	105899	+	851/4 Z PH 1x PH 3x89	5
05136307001	213853	+	851/4 Z PH 1x PH 3x152	3

853/4 ACR® SL Bits mit Schlauchummantelung, magnetisiert

Mit rauen Rippen (Anti Cam-Out Ribs, ACR) gegen das Herausrutschen aus der Schraube. Permanent magnetisiert, so lassen sich Schrauben sicher auf der Bitspitze halten; mit Kunststoffummantelung, schützt beim Verschrauben Bauteile vor Beschädigungen, zähhart, für den universellen Einsatz. 1/4"-Sechskant, passend für Halter nach DIN ISO 1173-F 6,3.

853/4 ACR® SL Bits mit Schlauchummantelung, magnetisiert



Code	EAN	+	⌀	⌀	⌀		
Code	4013288		mm	mm	mm		
05323780001	165190	PH 2	50	2"	5,2		40
05323781001	165206	PH 2	90	3 1/2"	5,2		40
05203913001	163189	PH 2	150	6"	5,2		40
05203914001	163196	PH 2	200	8"	5,2		60

853/4 ACR® Bits

Mit Torsionszone, in die bei Belastungsspitzen kinetische Energie abgeleitet wird. Dadurch signifikante Erhöhung der Produktlebensdauer. Mit rauen Rippen (Anti Cam-Out Ribs, ACR) gegen das Herausrutschen aus der Schraube. Zähhart, für den universellen Einsatz. 1/4"-Sechskant, passend für Halter nach DIN ISO 1173-F 6,3.

853/4 ACR® Bits



	EAN	+	⌈	⌋	∅			
Code	4013288		mm	mm	mm			
05346285001	105561	PH 1	50	2"	3,5			10
05346286001	105578	PH 2	50	2"	5,2			10
05346287001	105585	PH 3	50	2"	5,8			10

853/4 Harpoon ACR® Bits

Mit reduziertem Schaftdurchmesser für tiefergelegene Verschraubungen. Versenkung von Schrauben ohne Oberflächenbeschädigung.

Mit rauen Rippen (Anti Cam-Out Ribs, ACR) gegen das Herausrutschen aus der Schraube. Zähhart, für den universellen Einsatz. 1/4"-Sechskant, passend für Halter nach DIN ISO 1173-F 6,3.

853/4 Harpoon ACR® Bits



	EAN	+	⌈	⌋	∅			
Code	4013288		mm	mm	mm			
05160901001	105592	PH 2	50	2"	3,3			10
05160895001	105608	PH 2	70	2 3/4"	3,3			10
05160908001	105615	PH 2	152	6"	3,3			10

851/2 Z Bits

Zähnharte Wera Bits für den universellen Einsatz. 5/16"-Sechskant, passend für Halter nach DIN ISO 1173-D 8.

851/2 Z Bits



	EAN	+	⌈	⌋	∅			
Code	4013288		mm	mm	mm			
05057705001	013668	PH 1	32	1 1/4"	4,5			10
05057710001	013675	PH 2	32	1 1/4"	6,0			10
05057715001	013682	PH 3	32	1 1/4"	7,6			10
05057720001	013699	PH 4	32	1 1/4"	-			10

851/11 Bits

Zähnharte Bits für den universellen Einsatz. Mit Gewindeanschluss M 4.

851/11 Bits



	EAN	+	⌈	⌋	∅			
Code	4013288		mm	mm	mm			
05065081001	014245	PH 2	33	1 1/4"	6,0			5

851/12 Bits

Zähnhart, für den universellen Einsatz. Gewindeanschluss M 5.

851/12 Bits



	EAN	+	⌈	⌋	∅			
Code	4013288		mm	mm	mm			
05065110001	014252	PH 2	33	1 1/4"	7,0			5
05065112001	014269	PH 2	35	1 3/8"	7,0			5
05065114001	014276	PH 2	44,5	1 3/4"	6,0			5

851/15 Bits

Zähnhart, für den universellen Einsatz. Gewindeanschluss M 6.

851/15 Bits



	EAN	+	⌈	⌋	∅			
Code	4013288		mm	mm	mm			
05065154001	014320	PH 2	44,5	1 3/4"	8,0			5

851/16 Bits

Zähnhart, für den universellen Einsatz. Gewindeanschluss #10-32 UNF.

851/16 Bits



	EAN	+	⌈	⌋	∅			
Code	4013288		mm	mm	mm			
05065197001	014351	PH 2	44,5	1 3/4"	6,0			5



851/9 C J PH Bits, Halfmoon

Mit 4 mm Halfmoon-Antrieb. Optimiert für japanische PH-Schrauben. Harte Ausführung.

851/9 C J PH Bits, Halfmoon



Code	EAN	+	⌀	ℓ	ℓ	ℓ	ℓ	ℓ
Code	4013288		mm	mm	mm	mm	mm	mm
05134605001 ¹⁾	190444	PH 000	44	1 47/64"	1,5	20	25/32"	10
05134606001 ¹⁾	190451	PH 000	64	2 33/64"	1,5	20	25/32"	10
05135270001 ¹⁾	112729	PH 00	44	1 47/64"	1,8	20	25/32"	10
05135271001 ¹⁾	112736	PH 00	64	2 33/64"	1,8	20	25/32"	10
05135272001 ²⁾	112743	PH 0	44	1 47/64"	1,8	20	25/32"	10
05135273001 ²⁾	112750	PH 0	64	2 33/64"	1,8	20	25/32"	10
05135274001 ²⁾	112767	PH 0	44	1 47/64"	2,0	20	25/32"	10
05135275001 ²⁾	112774	PH 0	64	2 33/64"	2,2	20	25/32"	10
05135278001 ²⁾	168269	PH 0	44	1 47/64"	2,2	20	25/32"	10
05135276001 ¹⁾	112781	PH 1	44	1 47/64"	3,0	20	25/32"	10
05135277001 ¹⁾	112798	PH 1	64	2 33/64"	3,0	20	25/32"	10
05134607001	190468	PH 2	44	1 47/64"	4,0	-	-	10
05134608001	190475	PH 2	64	2 33/64"	4,0	-	-	10

¹⁾Optimiert für japanische PH-Schrauben

²⁾Größe 0 entsprechend JCS 0 (Japanese Camera Industrial Standard) modifiziert

851/21 J Bits

Hochwertige Bits mit HIOS 4 mm-Antrieb. Optimiert für japanische PH-Schrauben. Harte Ausführung.

851/21 J Bits



Code	EAN	+	⌀	ℓ	ℓ	ℓ	ℓ	ℓ
Code	4013288		mm	mm	mm	mm	mm	mm
05135280001 ¹⁾	112804	PH 00	40	1 9/16"	1,8			10
05135281001 ¹⁾	112811	PH 00	60	2 3/8"	1,8			10
05135284001 ²⁾	112828	PH 0	40	1 9/16"	1,8			10
05135285001 ²⁾	112835	PH 0	60	2 3/8"	1,8			10
05135286001 ²⁾	112842	PH 0	40	1 9/16"	2,0			10
05135287001 ²⁾	112859	PH 0	60	2 3/8"	2,0			10
05135288001 ²⁾	112866	PH 0	40	1 9/16"	2,5			10
05135289001 ²⁾	112873	PH 0	60	2 3/8"	2,5			10
05135290001	112880	PH 1	40	1 9/16"	3,0			10
05135291001	112897	PH 1	60	2 3/8"	3,0			10

¹⁾Größe 00 entsprechend JCS 00 (Japanese Camera Industrial Standard) modifiziert

²⁾Größe 0 entsprechend JCS 0 (Japanese Camera Industrial Standard) modifiziert

851/22 J Bits

Mit HIOS 5 mm-Antrieb. Optimiert für japanische PH-Schrauben. Harte Ausführung.

851/22 J Bits



Code	EAN	+	⌀	ℓ	ℓ	ℓ	ℓ	ℓ
Code	4013288		mm	mm	mm	mm	mm	mm
05135384001 ¹⁾	112941	PH 0	80	3 1/8"	2,5	20	25/32"	10

¹⁾Größe 0 entsprechend JCS 0 (Japanese Camera Industrial Standard) modifiziert

851/25 H Bits

Extraharte Bits für Phillips-Schrauben.
Antrieb: 5/16"-Außenvierkant.

851/25 H Bits



Code	EAN	+	⌀	ℓ	ℓ	ℓ	ℓ	ℓ
Code	4013288		mm	mm	mm	mm	mm	mm
05380380001	157171	PH 1	29	1 3/16"				10
05380381001	157188	PH 2	29	1 3/16"				10
05380382001	157195	PH 3	29	1 3/16"				10
05380383001	157201	PH 4	29	1 3/16"				10

System Impaktor - Für extreme Anforderungen an das Schraubwerkzeug

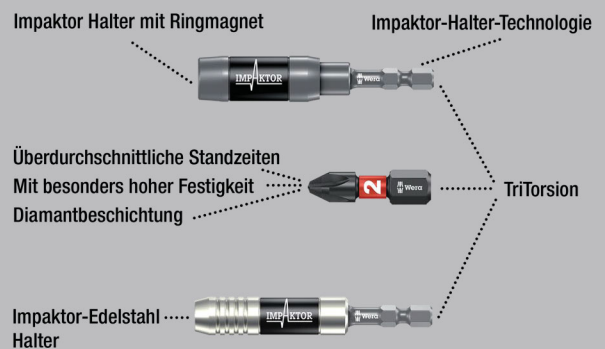

Die Impaktortechnologie sorgt für überdurchschnittliche Standzeiten auch bei extremen Anforderungen.

Erhöhter Reibungswiderstand durch raue Diamantpartikelbeschichtung auf der Bit Spitze verhindern das Herausrutschen aus der Schraube.

Besonders geeignet für den Einsatz mit handelsüblichen Impakt-/Schlagschrauben. 1/4"-Sechskant, passend für Halter nach DIN ISO 1173-D 6,3.

855/1 IMP DC PZ DIY Impaktor Bits



Code	EAN	+	⌀	ℓ	ℓ	ℓ	ℓ	ℓ
Code	4013288		mm	mm	mm	mm	mm	mm
05057620001	178718							1
05057621001	157676							1
05057622001	157683							1

855/1 IMP DC SB Impaktor Bits



Code	EAN		
	4013288		
05073921001	158383	855/1 IMP DC 1x PZ 2x25	5
05073922001	158390	855/1 IMP DC 1x PZ 3x25	5

Bit-Box 15 Impaktor PZ



Code	EAN		
	4013288		
05057763001	187901	855/1 IMP DC 15x PZ 2x25	10

Kraftform Stainless - Edelstahlmaterial zur Vermeidung von Fremdrost

Edelstahlmaterial zur Vermeidung von Fremdrost

Werkstatthaftig - gesichert durch Vakuum - Eishärtung

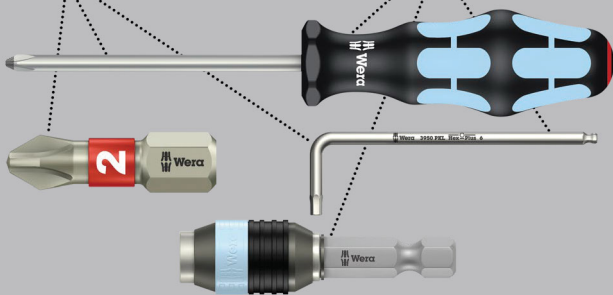

Wera Edelstahl Werkzeuge werden aus Edelstahl gefertigt, wodurch der unansehnliche Fremdrost vermieden wird.

Mit Torsionszone: Bei Torsion-Bits werden Drehmomentspitzen in der Torsionszone abgedeutet. Vorzeitiger Verschleiß wird vermieden, die Lebensdauer des Bits erhöht. 1/4"-Sechskant, passend für Halter nach DIN ISO 1173-D 6,3.

3855/1 TS Bits, Edelstahl



Code	EAN						
	4013288		mm				
05071020001	111072	PZ 1	25	1"			10
05071021001	111029	PZ 2	25	1"			10
05071022001	111036	PZ 3	25	1"			10

3855/1 TS SB Bits, Edelstahl



Code	EAN			
	4013288			
05073613001	112101	3855/1 TS PZ 1x PZ 1x25		5
05073614001	112118	3855/1 TS PZ 1x PZ 2x25		5
05073615001	112125	3855/1 TS PZ 1x PZ 3x25		5



System BiTorsion - Für höhere Standzeiten

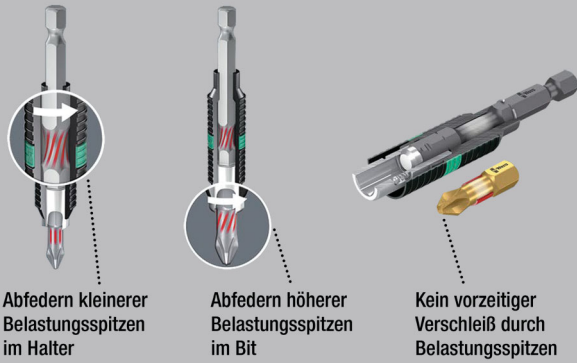

855/1 BDC Bits

Bits mit winzigen Diamantpartikeln auf der Bitspitze. Diese sorgen für sicheren Sitz in der Schraube, reduzieren den benötigten Anpressdruck und reduzieren die Gefahr des Abrutschens. Mit Torsionszone, in die bei Belastungsspitzen kinetische Energie abgeleitet wird. Mit weicherer Bi-Torsionszone zur Vermeidung des Verwindens der Bit-Spitze bei hohen Belastungen. Dadurch signifikante Erhöhung der Produktlebensdauer. 1/4"-Sechskant, passend für Halter nach DIN ISO 1173-D 6,3.

855/1 BDC Bits



Code	EAN	✳	⌀	ℓ					
	4013288		mm						
05056700001	034007	PZ 1	25	1"					10
05056702001	034014	PZ 2	25	1"					10
05056704001	034021	PZ 3	25	1"					10

855/1 BDC SB Bits



Code	EAN	✳		
	4013288			
05073336001	029362	✳	855/1 BDC PZ 1x PZ 1x25	5
05073337001	029379	✳	855/1 BDC PZ 1x PZ 2x25	5
05073338001	029386	✳	855/1 BDC PZ 1x PZ 3x25	5
05073339001	029393	✳	855/1 BDC PZ 2x PZ 2x25	5

855/1 BTH Bits

BiTorsion Bits mit elastischer Torsionszone, in die bei Belastungsspitzen kinetische Energie abgeleitet wird. Mit weicherer BiTorsionszone zur Vermeidung des Verwindens der Bit-Spitze bei hohen Belastungen. Dadurch signifikante Erhöhung der Produktlebensdauer.

Mit passendem Halter bestmögliche Lebensdauer. Extraharte Ausführung. 1/4"-Sechskant, passend für Halter nach DIN ISO 1173-D 6,3.

855/1 BTH Bits



Code	EAN	✳	⌀	ℓ					
	4013288		mm						
05056710001	034274	PZ 1	25	1"					10
05056712001	034281	PZ 2	25	1"					10
05056714001	034298	PZ 3	25	1"					10

Bit-Box 20 BTH PZ



Code	EAN		
05057762001	187963	855/1 BTH PZ 20x PZ 2x25	10

855/1 BTZ Bits

BiTorsion Bits mit elastischer Torsionszone, in die bei Belastungsspitzen kinetische Energie abgeleitet wird. Mit weicherer BiTorsionszone zur Vermeidung des Verwindens der Bit-Spitze bei hohen Belastungen.

Dadurch signifikante Erhöhung der Produktlebensdauer. Zähhart, für den universellen Einsatz. 1/4"-Sechskant, passend für Halter nach DIN ISO 1173-D 6,3.

855/1 BTZ Bits



	EAN					
Code	4013288		mm			
05056720001	034489	PZ 1	25	1"		10
05056722001	034496	PZ 2	25	1"		10
05056724001	034502	PZ 3	25	1"		10

Bit-Box 20 BTZ PZ



Code	EAN		
05057761001	187970	855/1 BTZ PZ 20x PZ 2x25	10

855/1 RZ Bits

Reduzierter Schaftdurchmesser für tiefergelegene Verschraubungen. Versenkung von Schrauben ohne Oberflächenbeschädigung. Speziell für Trockenbau.

Geeignet für Schnellbau-Schrauben Pozidriv. 1/4"-Sechskant, passend für Halter nach DIN ISO 1173-D 6,3.

855/1 RZ Bits



	EAN						
Code	4013288		mm		mm		
05135017001	175311	PZ 1	25	1"	4,2		10
05135003001	096739	PZ 2	25	1"	4,2		10

855/1 TH Bits

Bits mit Torsionszone, in die bei Belastungsspitzen kinetische Energie abgeleitet wird. Dadurch signifikante Erhöhung der Produktlebensdauer. Extrahart. 1/4"-Sechskant, passend für Halter nach DIN ISO 1173-D 6,3.

855/1 TH Bits



	EAN					
Code	4013288		mm			
05056910001	014740	PZ 1	25	1"		10
05056915001	014757	PZ 2	25	1"		10
05056925001	014764	PZ 3	25	1"		10



855/1 TH SB Bits



Code	EAN			
	4013288			
05073370001	029638		855/1 TH PZ 2x PZ 1x25	5
05073371001	029645		855/1 TH PZ 2x PZ 2x25	5
05073372001	029652		855/1 TH PZ 2x PZ 3x25	5
05073373001	029669		855/1 TH PZ 1x PZ 1x25; 1x PZ 2x25; 1x PZ 3x25	5

855/1 TiN Bits

Bits mit extrem harter Titan-Nitrid (TiN)-Beschichtung für Dauerbelastungen wie z. B. bei Serienverschraubungen.

1/4"-Sechskant, passend für Halter nach DIN ISO 1173-D 6,3.

855/1 TiN Bits



Code	EAN								
	4013288		mm						
05480222001	041029		PZ 2	25	1"				10

855/1 TZ Bits

Bits mit Torsions-Zone gegen frühzeitigen Verschleiß.

Zähhart, für den universellen Einsatz. 1/4"-Sechskant, passend für Halter nach DIN ISO 1173-D 6,3.

855/1 TZ Bits



Code	EAN								
	4013288		mm						
05056810001	014801		PZ 1	25	1"				10
05056815001	014818		PZ 2	25	1"				10
05056825001	014825		PZ 3	25	1"				10

856/1 TZ ACR® Bits

Bits mit Torsionszone, in die bei Belastungsspitzen kinetische Energie abgeleitet wird. Dadurch signifikante Erhöhung der Produktlebensdauer.

Mit rauen Rippen (Anti Cam-Out Ribs, ACR®) gegen das Herausrutschen aus der Schraube. Zähhart, für den universellen Einsatz.

1/4"-Sechskant, passend für Halter nach DIN ISO 1173-D 6,3.

856/1 TZ ACR® Bits



Code	EAN								
	4013288		mm						
05056937001	015570		PZ 1	25	1"				10
05056938001	015587		PZ 2	25	1"				10
05056939001	015594		PZ 3	25	1"				10

855/1 Z Bits

Zähnharte Bits für den universellen Einsatz. 1/4"-Sechskant, passend für Halter nach DIN ISO 1173-D 6,3.

855/1 Z Bits



Code	EAN					
Code	EAN		mm			
05056805001	014535	PZ 0	25	1"		10
05072080001	014658	PZ 1	25	1"		10
05056812001	014542	PZ 1	50	2"		10
05072082001	014665	PZ 2	25	1"		10
05056820001	014559	PZ 2	50	2"		10
05072084001	014672	PZ 3	25	1"		10
05056835001	014573	PZ 4	32	1 1/4"		10

855/1 Z SB Bits



Code	EAN					
Code	EAN					
05073308001	029096		855/1 Z PZ 2x PZ 1x25			5
05073309001	029102		855/1 Z PZ 2x PZ 2x25			5
05073310001	029119		855/1 Z PZ 2x PZ 3x25			5
05073380001	029621		855/1 Z PZ 1x PZ 4x32			5
05073311001	029126		855/1 Z PZ 1x PZ 1x25; 1x PZ 2x25; 1x PZ 3x25			5

855/1 Z DIY Bits



Code	EAN					
Code	EAN					
05072403001	115768		855/1 Z PZ 10x PZ 1x25			1
05072404001	115775		855/1 Z PZ 10x PZ 2x25			1
05072405001	115782		855/1 Z PZ 10x PZ 3x25			1

855/1 Z DIY 100 Bits



Code	EAN					
Code	EAN					
05072443001	138484		855/1 Z PZ 100x PZ 1x25			1
05072444001	138491		855/1 Z PZ 100x PZ 2x25			1

Bit-Box 20 PZ



Code	EAN					
Code	EAN					
05057760001	188052		855/1 PZ 20x PZ 2x25			20



System Impaktor - Für extreme Anforderungen an das Schraubwerkzeug

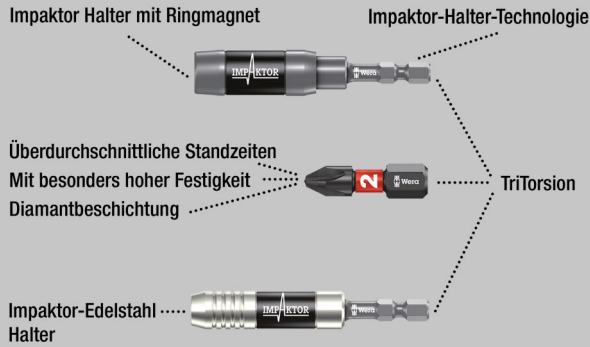

Hochwertige Bits für Pozidriv-Schrauben. Die Impaktortechnologie sorgt für überdurchschnittliche Standzeiten auch bei extremen Anforderungen. Erhöhter Reibungswiderstand durch raue Diamantpartikelbeschichtung auf der Bit Spitze verhindern das Herausrutschen aus der Schraube.

Besonders geeignet für den Einsatz mit handelsüblichen Impakt-/Schlagschrauben. 1/4"-Sechskant, passend für Halter nach DIN ISO 1173-F 6,3.

855/4 IMP DC PZ DIY Impaktor Bits



Code	EAN		
05057661001	157690	855/4 IMP DC 5x PZ 2x50	1
05057662001	157706	855/4 IMP DC 5x PZ 3x50	1

855/4 IMP DC Impaktor Bits SB



Code	EAN		
05073961001	158505	855/4 IMP DC 1x PZ 2x50	5
05073962001	158512	855/4 IMP DC 1x PZ 3x50	5

Kraftform Stainless - Edelstahlmaterial zur Vermeidung von Fremdstoff

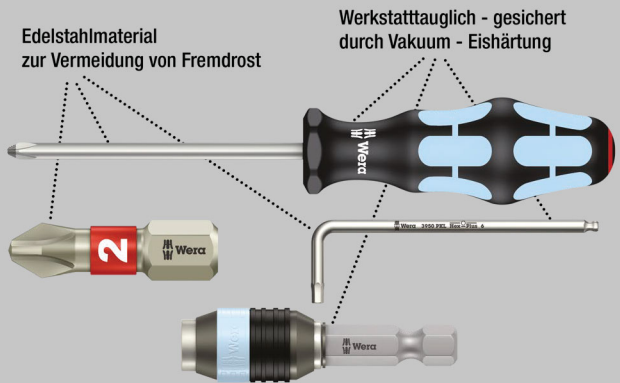

Hochwertige Bits aus Edelstahl für Pozidriv-Schrauben. Wera Edelstahl Werkzeuge werden aus Edelstahl gefertigt, wodurch der unansehnliche Fremdstoff vermieden wird. 1/4"-Sechskant, passend für Halter nach DIN ISO 1173-F 6,3.

3855/4 Bits, Edelstahl



Code	EAN					
05071084001	115515	PZ 1	89	3 1/2"		10
05071085001	115522	PZ 2	89	3 1/2"		10
05071086001	115539	PZ 3	89	3 1/2"		10

System BiTorsion - Für höhere Standzeiten

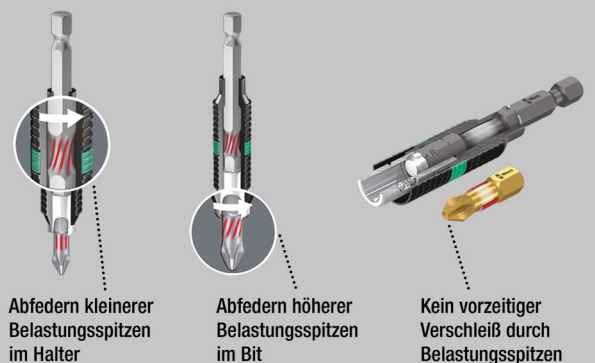

855/4 BDC Bits

Bits für Pozidriv-Schrauben mit winzigen Diamantpartikeln auf der Bit Spitze. Diese sorgen für sicheren Sitz in der Schraube, reduzieren den benötigten Anpressdruck und reduzieren die Gefahr des Abrutschens. Mit Torsionszone, in die bei Belastungsspitzen kinetische Energie abgeleitet wird. Mit weicherer BiTorsionszone zur Vermeidung des Verwindens der Bit-Spitze bei hohen Belastungen. Dadurch signifikante Erhöhung der Produktlebensdauer. 1/4"-Sechskant, passend für Halter nach DIN ISO 1173-F 6,3.

855/4 BDC Bits



	EAN		⌀	ℓ				
Code	4013288		mm					
05059900001	034120	PZ 1	50	2"				10
05059902001	034137	PZ 2	50	2"				10
05059904001	034144	PZ 3	50	2"				10

855/4 BTH Bits

Bits mit elastischer Torsionszone, in die bei Belastungsspitzen kinetische Energie abgeleitet wird.

Mit weicherer BiTorsionszone zur Vermeidung des Verwindens der Bit-Spitze bei hohen Belastungen. Dadurch signifikante Erhöhung der Produktlebensdauer. Mit passendem Halter bestmögliche Lebensdauer. Extraharte Ausführung. 1/4"-Sechskant, passend für Halter nach DIN ISO 1173-F 6,3.

855/4 BTH Bits



	EAN		⌀	ℓ				
Code	4013288		mm					
05059910001	034335	PZ 1	50	2"				10
05059912001	034342	PZ 2	50	2"				10
05059914001	034359	PZ 3	50	2"				10

855/4 BTZ Bits

BiTorsion Bits für Pozidriv-Schrauben mit elastischer Torsionszone, in die bei Belastungsspitzen kinetische Energie abgeleitet wird.

Mit weicherer BiTorsionszone zur Vermeidung des Verwindens der Bit-Spitze bei hohen Belastungen. Dadurch signifikante Erhöhung der Produktlebensdauer. Zähhart, für den universellen Einsatz. 1/4"-Sechskant, passend für Halter nach DIN ISO 1173-F 6,3.

855/4 BTZ Bits



	EAN		⌀	ℓ				
Code	4013288		mm					
05059920001	034601	PZ 1	50	2"				10
05059922001	034618	PZ 2	50	2"				10
05059924001	034625	PZ 3	50	2"				10

855/4 TH Bits

Hochwertige Bits mit Torsionszone, in die bei Belastungsspitzen kinetische Energie abgeleitet wird.

Dadurch signifikante Erhöhung der Produktlebensdauer. Extrahart. 1/4"-Sechskant, passend für Halter nach DIN ISO 1173-F 6,3.

855/4 TH Bits



	EAN		⌀	ℓ				
Code	4013288		mm					
05060055001	015068	PZ 1	50	2"				10
05060060001	015075	PZ 2	50	2"				10
05060065001	015082	PZ 3	50	2"				10

855/4 TZ Bits

Hochwertige Bits mit Torsionszone, in die bei Belastungsspitzen kinetische Energie abgeleitet wird.

Dadurch signifikante Erhöhung der Produktlebensdauer. Zähhart, für den universellen Einsatz. 1/4"-Sechskant, passend für Halter nach DIN ISO 1173-F 6,3.

855/4 TZ Bits



	EAN		⌀	ℓ				
Code	4013288		mm					
05060005001	015099	PZ 1	50	2"				10
05060010001	015105	PZ 2	50	2"				10
05060015001	015112	PZ 3	50	2"				10

855/4 TZ SB Bits



	EAN					
Code	4013288					
05134384001	037985		855/4 TZ PZ	2x PZ 1x50		3
05134385001	037992		855/4 TZ PZ	2x PZ 2x50		3
05134386001	038005		855/4 TZ PZ	2x PZ 3x50		3



855/4 Z Bits

Zähnharte Bits für den universellen Einsatz.

1/4"-Sechskant, passend für Halter nach DIN ISO 1173-F 6,3.

855/4 Z Bits



Code	EAN						
			mm		mm		
05060027001	014955	PZ 1	70	2 3/4"	4,5		10
05060029001	014962	PZ 1	89	3 1/2"	4,5		10
05060031001	031426	PZ 1	127	5"	4,5		10
05060030001	031259	PZ 1	152	6"	4,5		10
05060033001	014979	PZ 2	70	2 3/4"	6,0		10
05060035001	014986	PZ 2	89	3 1/2"	6,0		10
05060037001	014993	PZ 2	110	4 3/8"	6,0		10
05060036001	031440	PZ 2	127	5"	6,0		10
05060038001	031297	PZ 2	152	6"	6,0		10
05060041001	015006	PZ 3	70	2 3/4"	-		10
05060043001	015013	PZ 3	89	3 1/2"	-		10
05060045001	015020	PZ 3	110	4 3/8"	-		10
05060047001	031433	PZ 3	152	6"	-		10

855/4 Z SB Bits



Code	EAN			
05073523001	105905		855/4 Z PZ 1x PZ 1x89	5
05073524001	106452		855/4 Z PZ 1x PZ 2x89	5
05073525001	105912		855/4 Z PZ 1x PZ 3x89	5
05136308001	213860		855/4 Z PZ 1x PZ 1x152	3
05136309001	213877		855/4 Z PZ 1x PZ 2x152	3
05136310001	213884		855/4 Z PZ 1x PZ 3x152	3

855/2 Z Bits

Zähnharte Bits für den universellen Einsatz. 5/16"-Sechskant,

passend für Halter nach DIN ISO 1173-D 8.

855/2 Z Bits



Code	EAN						
			mm		mm		
05058005001	014863	PZ 1	32	1 1/4"	4,5		10
05058010001	014870	PZ 2	32	1 1/4"	6,0		10
05058015001	014887	PZ 3	32	1 1/4"	7,6		10
05058020001	014894	PZ 4	32	1 1/4"	-		10

855/11 Bits

Zähnharte Bits für den universellen Einsatz.

Mit Gewindeanschluss M 4.

855/11 Bits



Code	EAN						
			mm		mm		
05065096001	015426	PZ 2	33	1 1/4"	6,0		5

855/12 Bits

Zähnharte Bits für den universellen Einsatz.

Mit Gewindeanschluss M 5.

855/12 Bits



Code	EAN						
			mm		mm		
05065129001	015457	PZ 2	44,5	1 3/4"	6,0		5

851/4 PH/S PlusMinus Bits

Bits mit Kombinationsprofil Phillips/Schlitz. Im Elektrobereich sind Schrauben mit Mischgeometrie aus Schlitz und Kreuzschlitz Phillips sehr verbreitet.

Mit Bits mit dem PlusMinus Profil ist eine optimale Betätigung dieser Schrauben möglich. Zähhart, für den universellen Einsatz. 1/4"-Sechskant, passend für Halter nach DIN ISO 1173-F 6,3.

851/4 PH/S PlusMinus Bits



	EAN						
Code	4013288		mm		mm		
05059720001	102577	# 1	70	2 3/4"	4,5		10
05059721001	102584	# 2	70	2 3/4"	6		10

855/4 PZ/S PlusMinus Bits

Bits mit Kombinationsprofil Schlitz und Pozidriv, vor allem zur Verwendung bei Reihenklemmen, Sicherungskästen, Schaltern, Relais.

Zähhart, für den universellen Einsatz. 1/4"-Sechskant, passend für Halter nach DIN ISO 1173-F 6,3.

855/4 PZ/S PlusMinus Bits



	EAN						
Code	4013288		mm		mm		
05059896001	102591	# 1	70	2 3/4"	4,5		10
05059897001	102607	# 2	70	2 3/4"	6		10

System Impaktor - Für extreme Anforderungen an das Schraubwerkzeug

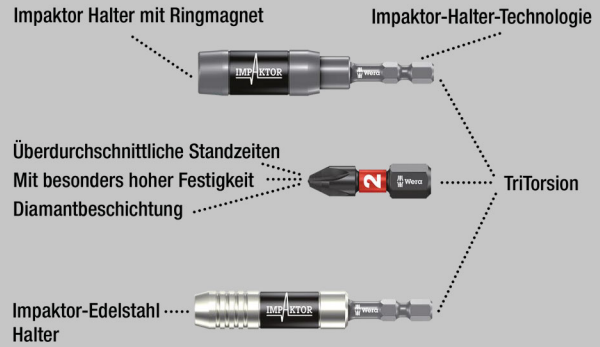

Bits für Innen TORX® Schrauben. Die Impaktortechnologie sorgt für überdurchschnittliche Standzeiten auch bei extremen Anforderungen. Erhöhter Reibungswiderstand durch raue Diamantpartikelbeschichtung auf der Bitspitze verhindern das Herausrutschen aus der Schraube.

Besonders geeignet für den Einsatz mit handelsüblichen Impakt-/Schlagschraubern. 1/4"-Sechskant, passend für Halter nach DIN ISO 1173-D 6,3.

867/1 IMP DC TORX® DIY Impaktor Bits

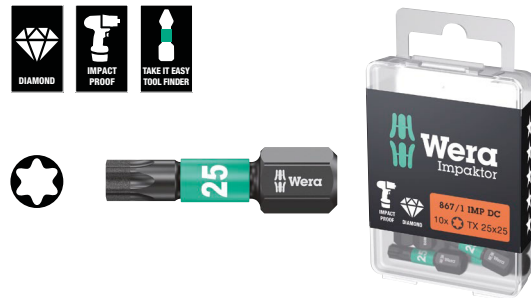

		Code	EAN		
			4013288		
05057628001		178688		867/1 IMP DC 10x TX 10x25	1
05057623001		169242		867/1 IMP DC 10x TX 15x25	1
05057624001		163165		867/1 IMP DC 10x TX 20x25	1
05057625001		157447		867/1 IMP DC 10x TX 25x25	1
05057626001		157454		867/1 IMP DC 10x TX 30x25	1
05057627001		157461		867/1 IMP DC 10x TX 40x25	1



867/1 IMP DC SB Impaktor Bits



Code	EAN		
	4013288		
05073924001	163240	867/1 IMP DC 1x TX 20x25	5
05073925001	158406	867/1 IMP DC 1x TX 25x25	5
05073926001	158413	867/1 IMP DC 1x TX 30x25	5
05073927001	158420	867/1 IMP DC 1x TX 40x25	5

Bit-Box 15 Impaktor TX



Code	EAN		
	4013288		
05057772001	187871	867/1 IMP DC 15x TX 20x25	10
05057775001	187888	867/1 IMP DC 15x TX 25x25	10
05057776001	187895	867/1 IMP DC 15x TX 30x25	10

Kraftform Stainless - Edelstahlmaterial zur Vermeidung von Fremdstoff

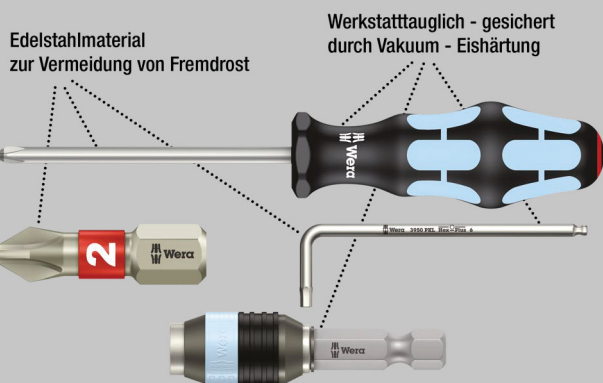

Hochwertige Bits aus Edelstahl für Innen TORX® Schrauben. Wera Edelstahl Werkzeuge werden aus Edelstahl gefertigt, wodurch der unansehnliche Fremdstoff vermieden wird.

Mit Torsionszone: Bei Torsion-Bits werden Drehmomentspitzen in der Torsionszone abgefedert. Vorzeitiger Verschleiß wird vermieden, die Lebensdauer des Bits erhöht. 1/4"-Sechskant, passend für Halter nach DIN ISO 1173-D 6,3.

3867/1 TS TORX® Bits, Edelstahl



Code	EAN					
	4013288		mm			
05071030001	111043	TX 8	25	1"		10
05071031001	111371	TX 9	25	1"		10
05071032001	111067	TX 10	25	1"		10
05071033001	111074	TX 15	25	1"		10
05071034001	111081	TX 20	25	1"		10
05071035001	111098	TX 25	25	1"		10
05071036001	111104	TX 27	25	1"		10
05071037001	111111	TX 30	25	1"		10
05071038001	111128	TX 40	25	1"		10

3867/1 TS SB TORX® Bits, Edelstahl



Code	EAN		
	4013288		
05073620001	117670	3867/1 TS TORX® 1x TX 10x25	5
05073621001	117687	3867/1 TS TORX® 1x TX 15x25	5
05073622001	117694	3867/1 TS TORX® 1x TX 20x25	5
05073623001	117700	3867/1 TS TORX® 1x TX 25x25	5
05073624001	117717	3867/1 TS TORX® 1x TX 27x25	5
05073625001	117724	3867/1 TS TORX® 1x TX 30x25	5
05073626001	117731	3867/1 TS TORX® 1x TX 40x25	5

3867/1 TS P TORX® Bits mit Zapfen, Edelstahl



	EAN						
05071028001	219893	TX 25	25	1"			10

System BiTorsion - Für höhere Standzeiten

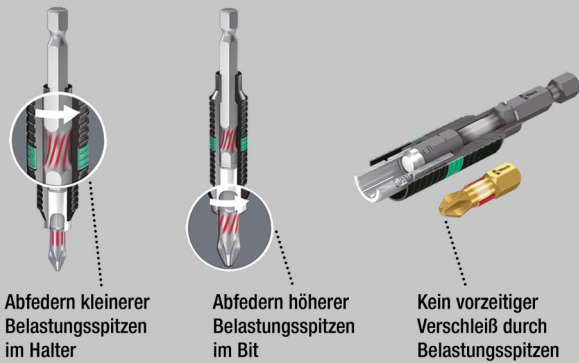

867/1 BDC TORX® Bits

Bits für Innen TORX® Schrauben mit winzigen Diamantpartikeln auf der Bitspitze. Diese sorgen für sicheren Sitz in der Schraube, reduzieren den benötigten Anpressdruck und reduzieren die Gefahr des Abrutschens.

Mit Torsionszone, in die bei Belastungsspitzen kinetische Energie abgeleitet wird. Mit weicherer BiTorsionszone zur Vermeidung des Verwindens der Bit-Spitze bei hohen Belastungen. Dadurch signifikante Erhöhung der Produktlebensdauer. 1/4"-Sechskant, passend für Halter nach DIN ISO 1173-D 6,3.

867/1 BDC TORX® Bits



	EAN						
	4013288		mm				
Code	034038	TX 10	25	1"			10
05066100001	034038	TX 10	25	1"			10
05066102001	034045	TX 15	25	1"			10
05066104001	034052	TX 20	25	1"			10
05066106001	034069	TX 25	25	1"			10
05342920001	038074	TX 27	25	1"			10
05066108001	034076	TX 30	25	1"			10
05066110001	034083	TX 40	25	1"			10

867/1 BDC SB TORX® Bits



	Code	EAN					
		4013288					
05134374001	099778		867/1 TORX® BDC	1x TX 10x25			5
05134375001	099785		867/1 TORX® BDC	1x TX 15x25			5
05134376001	099792		867/1 TORX® BDC	1x TX 20x25			5
05134377001	099808		867/1 TORX® BDC	1x TX 25x25			5
05134378001	099822		867/1 TORX® BDC	1x TX 30x25			5
05134379001	099815		867/1 TORX® BDC	1x TX 40x25			5

867/1 BTZ TORX® Bits

BiTorsion Bits für Innen TORX® Schrauben mit elastischer Torsionszone, in die bei Belastungsspitzen kinetische Energie abgeleitet wird. Mit weicherer BiTorsionszone zur Vermeidung des Verwindens der Bit-Spitze bei hohen Belastungen. Dadurch signifikante Erhöhung der Produktlebensdauer.

Mit passendem Halter bestmögliche Lebensdauer. Zähhart, für den universellen Einsatz. 1/4"-Sechskant, passend für Halter nach DIN ISO 1173-D 6,3.

867/1 BTZ TORX® Bits



		EAN					
		4013288		mm			
Code	034519	TX 10	25	1"			10
05066120001	034519	TX 10	25	1"			10
05066122001	034526	TX 15	25	1"			10
05066124001	034533	TX 20	25	1"			10
05066126001	034540	TX 25	25	1"			10
05066128001	034557	TX 30	25	1"			10
05066130001	034564	TX 40	25	1"			10



TORX® Werkzeuge mit Haltefunktion

Anklemmkraft hält TORX® Schrauben fest.

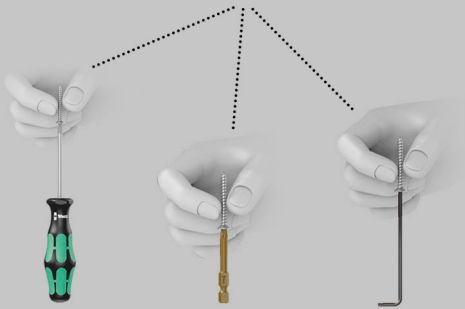

Bits für Innen TORX® Schrauben. Durch die aus der Flächenpressung zwischen der Abtriebsspitze und Schraubenprofil resultierende Klemmkraft werden die Schrauben sicher auf dem Werkzeug gehalten. 1/4"-Sechskant, passend für Halter nach DIN ISO 1173-D 6,3.

867/1 Z TORX® HF Bits mit Haltefunktion



Code	EAN		⌀	ℓ	ℓ	⌀		
			mm	mm	mm	mm		
05066070001	106797	TX 8	25	1"	2,2			10
05066071001	106803	TX 9	25	1"	2,4			10
05066072001	106810	TX 10	25	1"	2,5			10
05066073001	106827	TX 15	25	1"	3,0			10
05066074001	106834	TX 20	25	1"	3,7			10
05066075001	106841	TX 25	25	1"	4,1			10
05066076001	106858	TX 27	25	1"	4,8			10
05066077001	106865	TX 30	25	1"	5,4			10
05066078001	106872	TX 40	25	1"	6,5			10

867/1 TZ TORX® Bits

Bits mit Torsionszone, in die bei Belastungsspitzen kinetische Energie abgeleitet wird.

Dadurch signifikante Erhöhung der Produktlebensdauer. Zähhart, für den universellen Einsatz. 1/4"-Sechskant, passend für Halter nach DIN ISO 1173-D 6,3.

867/1 TZ TORX® Bits



Code	EAN		⌀	ℓ	ℓ	⌀		
			mm	mm	mm	mm		
05066300001	015709	TX 5	25	1"	4,2			10
05066301001	015716	TX 6	25	1"	4,2			10
05066302001	015723	TX 7	25	1"	4,2			10
05066303001	015730	TX 8	25	1"	4,2			10
05066304001	015747	TX 9	25	1"	4,2			10
05066305001	015754	TX 10	25	1"	4,2			10
05066308001	015761	TX 15	25	1"	4,2			10
05066310001	015778	TX 20	25	1"	4,8			10
05066312001	015785	TX 25	25	1"	5,5			10
05066313001	015792	TX 27	25	1"	5,5			10
05066315001	015808	TX 30	25	1"	6,0			10
05066320001	015815	TX 40	25	1"	-			10

867/1 TORX® Bits



Code	EAN		⌀	ℓ	ℓ	⌀		
			mm	mm	mm	mm		
05135140001	107114	TX 1	25	1"	1,5			10
05135141001	107121	TX 2	25	1"	1,5			10
05135142001	111456	TX 3	25	1"	2,0			10
05135143001	111463	TX 4	25	1"	2,0			10
05066492001	030405	TX 5	25	1"	3,0			10
05066493001	030412	TX 6	25	1"	3,0			10
05066494001	030429	TX 7	25	1"	3,0			10
05066495001	030436	TX 8	25	1"	3,0			10
05066496001	030443	TX 9	25	1"	3,0			10
05066485001	030320	TX 10	25	1"	4,0			10
05066486001	030337	TX 15	25	1"	4,0			10
05066487001	030344	TX 20	25	1"	5,0			10
05066488001	030351	TX 25	25	1"	5,0			10
05066489001	030368	TX 27	25	1"	6,0			10
05066490001	030375	TX 30	25	1"	6,0			10
05066491001	030382	TX 40	25	1"	-			10
05066325001	031174	TX 45	35	1 3/8"	8,0			10
05066330001	031181	TX 50	35	1 3/8"	9,0			10
05066335001	031167	TX 55	35	1 3/8"	12,0			10

867/1 SB TORX® Bits



Code	EAN			
	4013288			
05073313001	029140		867/1 TORX® 2x TX 10x25	5
05073340001	029591		867/1 TORX® 2x TX 15x25	5
05073314001	029157		867/1 TORX® 2x TX 20x25	5
05073315001	029164		867/1 TORX® 2x TX 25x25	5
05073316001	029171		867/1 TORX® 2x TX 30x25	5
05073317001	029188		867/1 TORX® 2x TX 40x25	5
05073346001	125859		867/1 TORX® 1x TX 50x35	5
05073375001	037503		867/1 TORX® 1x TX 10x25 1x TX 15x25 1x TX 20x25	5
05073376001	037510		867/1 TORX® 1x TX 25x25; 1x TX 30x25; 1x TX 40x25	5

867/1 DIY TORX® Bits



Code	EAN			
	4013288			
05072406001	115799		867/1 TORX® 10x TX 10x25	1
05072407001	115805		867/1 TORX® 10x TX 15x25	1
05072408001	115812		867/1 TORX® 10x TX 20x25	1
05072409001	115829		867/1 TORX® 10x TX 25x25	1
05072410001	115836		867/1 TORX® 10x TX 27x25	1
05072411001	115843		867/1 TORX® 10x TX 30x25	1
05072412001	115850		867/1 TORX® 10x TX 40x25	1

867/1 TORX® DIY 100



Code	EAN			
	4013288			
05072446001	138507		867/1 TORX® 100x TX 10x25	1
05072447001	138514		867/1 TORX® 100x TX 15x25	1
05072448001	138521		867/1 TORX® 100x TX 20x25	1
05072449001	138538		867/1 TORX® 100x TX 25x25	1
05072450001	138545		867/1 TORX® 100x TX 27x25	1
05072451001	138552		867/1 TORX® 100x TX 30x25	1
05072452001	138569		867/1 TORX® 100x TX 40x25	1

Bit-Box 20 TX



Code	EAN			
	4013288			
05057770001	187994		867/1 TORX® 20x TX 20x25	20
05057773001	188007		867/1 TORX® 20x TX 25x25	20



867/1 Z TORX® Wedge Bits

Durch konischen Profilverlauf wird ein Klemmeffekt ermöglicht, der die TORX® Schraube sicher auf dem Bit hält.

Zähhart, für den universellen Einsatz. 1/4"-Sechskant, passend für Halter nach DIN ISO 1173-D 6,3.

867/1 Z TORX® Wedge Bits



Code	EAN						
			mm				
05066450001	016027		TX 10	25	1"		10
05066455001	016034		TX 15	25	1"		10
05066460001	016041		TX 20	25	1"		10
05066465001	016058		TX 25	25	1"		10
05066470001	016065		TX 27	25	1"		10
05066475001	016072		TX 30	25	1"		10
05066480001	016089		TX 40	25	1"		10

867/1 ZA TORX® Bits mit Zapfen

Mit Zapfen, der im Zusammenspiel mit der Bohrung innerhalb der Schraube die Zentrierung des Werkzeugs leichter macht.

Zähhart, für den universellen Einsatz. 1/4"-Sechskant, passend für Halter nach DIN ISO 1173-D 6,3.

867/1 ZA TORX® Bits mit Zapfen



Code	EAN						
			mm		mm		
05066080001	107183		TX 10	25	1"	4,0	10
05066081001	107190		TX 15	25	1"	4,0	10
05066082001	107206		TX 20	25	1"	5,0	10
05066083001	107213		TX 25	25	1"	5,0	10
05066084001	107220		TX 30	25	1"	6,0	10
05066085001	107237		TX 40	25	1"	-	10

System Impaktor - Für extreme Anforderungen an das Schraubwerkzeug

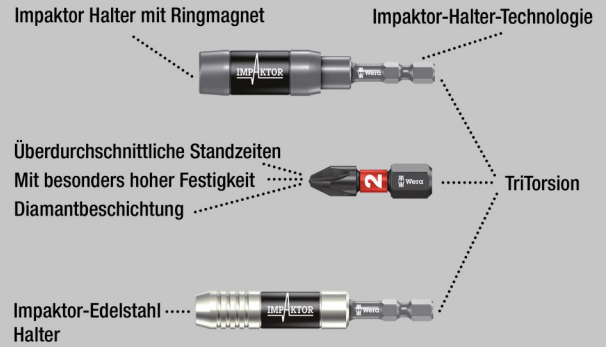

Die Impaktortechnologie sorgt für überdurchschnittliche Standzeiten auch bei extremen Anforderungen. Erhöhter Reibwiderstand durch raue Diamantpartikelbeschichtung auf der Bitspitze verhindern das Herausrutschen aus der Schraube.

Besonders geeignet für den Einsatz mit handelsüblichen Impakt-/Schlagschraubern. 1/4"-Sechskant, passend für Halter nach DIN ISO 1173-F 6,3.

867/4 IMP DC TORX® DIY Impaktor Bits



Code	EAN			
	4013288			
05057664001	163172		867/4 IMP DC 5x TX 20x50	1
05057665001	157515		867/4 IMP DC 5x TX 25x50	1
05057666001	157522		867/4 IMP DC 5x TX 30x50	1
05057667001	157539		867/4 IMP DC 5x TX 40x50	1

867/4 IMP DC SB Impaktor Bits



Code	EAN			
05073964001	163257	867/4 IMP DC	1x TX 20x50	5
05073965001	158529	867/4 IMP DC	1x TX 25x50	5
05073966001	158536	867/4 IMP DC	1x TX 30x50	5
05073967001	158543	867/4 IMP DC	1x TX 40x50	5

Kraftform Stainless - Edelstahlmaterial zur Vermeidung von Fremdstoff

Edelstahlmaterial zur Vermeidung von Fremdstoff

Werkstatthaftig - gesichert durch Vakuum - Eishärtung

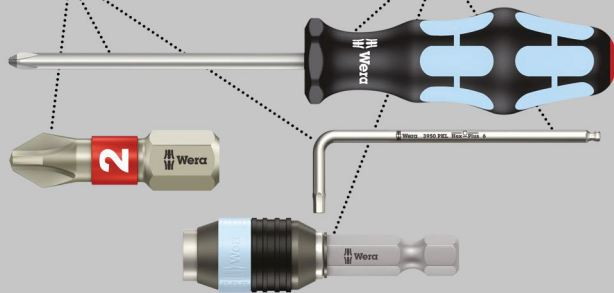

Hochwertige Bits aus Edelstahl für Innen TORX® Schrauben. Wera Edelstahl Werkzeuge werden aus Edelstahl gefertigt, wodurch der unansehnliche Fremdstoff vermieden wird. 1/4"-Sechskant, passend für Halter nach DIN ISO 1173-F 6,3.

3867/4 TORX® Bits, Edelstahl



Code	EAN		mm				
05134856001	204288	TX 10	89	3 1/2"			10
05134857001	204295	TX 15	89	3 1/2"			10
05134858001	204325	TX 20	89	3 1/2"			10
05134859001	204301	TX 25	89	3 1/2"			10
05134860001	204318	TX 30	89	3 1/2"			10

867/4 KK TORX® Bits

Kugelform: Durch die kugelförmigen Abtriebsprofile ist ein Auslenken oder Schwenken der Werkzeugachse zur Schraubenachse möglich, so dass dadurch „um die Ecke“ geschraubt werden kann.

Zähhart, für den universellen Einsatz. 1/4"-Sechskant, passend für Halter nach DIN ISO 1173-F 6,3.

867/4 KK TORX® Bits



Code	EAN		mm				
05059700001	155979	TX 10	89	3 1/2"			5
05059701001	155986	TX 15	89	3 1/2"			5
05059702001	155993	TX 20	89	3 1/2"			5
05059703001	156006	TX 25	89	3 1/2"			5
05059704001	156013	TX 30	89	3 1/2"			5
05059705001	156020	TX 40	89	3 1/2"			5



TORX® Werkzeuge mit Haltefunktion

Anklemmkraft hält TORX® Schrauben fest.

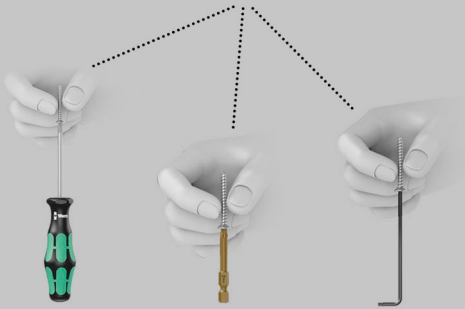

Die von Wera entwickelten TORX® HF (HF = Haltefunktion) Werkzeuge zeichnen sich durch eine geometrische Optimierung des ursprünglichen TORX® Profils aus. Durch die aus der Flächenpressung zwischen der Abtriebsspitze und Schraubenprofil resultierende Klemmkraft werden die Schrauben sicher auf dem Werkzeug gehalten! 1/4"-Sechskant, passend für Halter nach DIN ISO 1173-F 6,3.

867/4 TORX® HF Bits mit Haltefunktion



Code	EAN						
			mm		mm		
05060080001	106889	TX 8	50	2"	3,0		10
05060360001	155573	TX 10	89	3 1/2"	4,0		5
05060081001	106896	TX 10	50	2"	4,0		10
05060361001	155580	TX 15	89	3 1/2"	4,0		5
05060082001	106902	TX 15	50	2"	4,0		10
05060362001	155597	TX 20	89	3 1/2"	4,5		5
05060083001	106919	TX 20	50	2"	4,5		10
05060084001	106926	TX 25	50	2"	6,0		10
05060363001	155603	TX 25	89	3 1/2"	6,0		5
05060085001	106933	TX 27	50	2"	6,0		10
05060364001	155610	TX 27	89	3 1/2"	6,0		5
05060086001	106940	TX 30	50	2"	6,0		10
05060365001	155627	TX 30	89	3 1/2"	6,0		5
05060087001	106957	TX 40	50	2"	-		10
05060366001	155634	TX 40	89	3 1/2"	-		5

867/4 H TORX® Bits

Extrahart. 1/4"-Sechskant, passend für Halter nach DIN ISO 1173-F 6,3.

867/4 H TORX® Bits



Code	EAN						
			mm		mm		
05135170001	093776	TX 5	50	2"	3,0		10
05135171001	096654	TX 5	70	2 3/4"	3,0		10
05135172001	093783	TX 6	50	2"	3,0		10
05135180001	093813	TX 6	70	2 3/4"	3,0		10
05135174001	093790	TX 8	50	2"	3,0		10
05135182001	093820	TX 8	70	2 3/4"	3,0		10
05135176001	093806	TX 10	50	2"	4,0		10
05135184001	093837	TX 10	70	2 3/4"	4,0		10
05135185001	096708	TX 15	50	2"	4,0		10
05135186001	096715	TX 15	70	2 3/4"	4,0		10

867/4 Z Bits

Zähnharte Bits für den universellen Einsatz.

1/4"-Sechskant, passend für Halter nach DIN ISO 1173-F 6,3.

867/4 Z TORX® Bits



	EAN						
Code	4013288		mm		mm		
05135200001	107138	TX 1	50	2"	2,0		10
05135201001	107145	TX 2	50	2"	2,0		10
05135202001	112620	TX 3	50	2"	2,0		10
05135204001	041333	TX 4	50	2"	3,0		10
05135205001	031808	TX 5	50	2"	3,0		10
05308428001	041340	TX 6	50	2"	3,0		10
05134740001	035905	TX 6	70	2 3/4"	3,0		10
05332600001	033895	TX 6	89	3 1/2"	3,0		10
05328448001	038432	TX 6	152	6"	3,0		10
05160830001	113283	TX 7	50	2"	3,0		10
05345047001	128423	TX 7	70	2 3/4"	3,0		10
05060131001	030498	TX 8	50	2"	3,0		10
05060098001	030504	TX 8	70	2 3/4"	3,0		10
05060185001	030511	TX 8	89	3 1/2"	3,0		10
05060195001	030528	TX 8	152	6"	3,0		10
05319835001	128430	TX 9	70	2 3/4"	3,0		10
05060193001	155566	TX 9	89	3 1/2"	3,0		10
05060194001	156945	TX 9	152	6"	3,0		10
05060132001	030535	TX 10	50	2"	4,0		10
05060100001	016171	TX 10	70	2 3/4"	4,0		10
05060186001	030481	TX 10	89	3 1/2"	4,0		10
05060196001	030542	TX 10	152	6"	4,0		10
05060133001	030559	TX 15	50	2"	4,0		10
05060105001	016188	TX 15	70	2 3/4"	4,0		10
05060187001	030566	TX 15	89	3 1/2"	4,0		10
05060197001	030573	TX 15	152	6"	4,0		10
05060134001	030580	TX 20	50	2"	4,5		10
05060110001	016195	TX 20	70	2 3/4"	4,5		10
05060188001	030597	TX 20	89	3 1/2"	4,5		10
05060198001	030603	TX 20	152	6"	4,5		10
05060135001	030610	TX 25	50	2"	6,0		10
05060115001	016201	TX 25	70	2 3/4"	6,0		10
05060189001	030627	TX 25	89	3 1/2"	6,0		10
05060199001	030634	TX 25	152	6"	6,0		10
05060136001	030641	TX 27	50	2"	6,0		10
05060120001	016218	TX 27	70	2 3/4"	6,0		10
05060190001	030658	TX 27	89	3 1/2"	6,0		10
05060200001	030665	TX 27	152	6"	6,0		10
05060137001	030672	TX 30	50	2"	6,0		10
05060125001	016225	TX 30	70	2 3/4"	6,0		10
05060191001	030689	TX 30	89	3 1/2"	6,0		10
05060201001	030696	TX 30	152	6"	6,0		10
05060138001	030702	TX 40	50	2"	-		10
05060130001	016232	TX 40	70	2 3/4"	-		10
05060192001	030719	TX 40	89	3 1/2"	-		10
05060202001	030726	TX 40	152	6"	-		10

867/4 Z SB Bits



Code	EAN			
4013288				
05073720001	132789		867/4 Z TORX® 2x TX 10x50	3
05073526001	105929		867/4 Z TORX® 1x TX 10x89	5
05136311001	213891		867/4 Z TORX® 1x TX 10x152	3
05073721001	132796		867/4 Z TORX® 2x TX 15x50	3
05073527001	105936		867/4 Z TORX® 1x TX 15x89	5
05136312001	213907		867/4 Z TORX® 1x TX 15x152	3
05073722001	132802		867/4 Z TORX® 2x TX 20x50	3
05073528001	105943		867/4 Z TORX® 1x TX 20x89	5
05136313001	213914		867/4 Z TORX® 1x TX 20x152	3
05073723001	132826		867/4 Z TORX® 2x TX 25x50	3
05073529001	105950		867/4 Z TORX® 1x TX 25x89	5
05136314001	213921		867/4 Z TORX® 1x TX 25x152	3
05073724001	132833		867/4 Z TORX® 2x TX 30x50	3
05073530001	105967		867/4 Z TORX® 1x TX 30x89	5
05136315001	213938		867/4 Z TORX® 1x TX 30x152	3
05073531001	105974		867/4 Z TORX® 1x TX 40x89	5
05136316001	213945		867/4 Z TORX® 1x TX 40x152	3



867/2 Z TORX® Bits

Zähhart, für den universellen Einsatz. $\frac{5}{16}$ "-Sechskant, passend für Halter nach DIN ISO 1173-D 8.

867/2 Z TORX® Bits



	EAN						
Code	4013288		mm		mm		
05066901001	016096	TX 20	35	1 $\frac{3}{8}$ "	4,5		10
05066900001	016102	TX 25	35	1 $\frac{3}{8}$ "	5,8		10
05066902001	016119	TX 27	35	1 $\frac{3}{8}$ "	5,8		10
05066905001	016126	TX 30	35	1 $\frac{3}{8}$ "	6,0		10
05066910001	016133	TX 40	35	1 $\frac{3}{8}$ "	7,0		10
05066939001	104571	TX 40	100	4"	7,0		10
05066915001	016140	TX 45	35	1 $\frac{3}{8}$ "	-		10
05066942001	104014	TX 45	100	4"	-		10
05066920001	016157	TX 50	35	1 $\frac{3}{8}$ "	-		10
05066941001	104007	TX 50	50	2"	-		10
05066950001	104526	TX 50	70	2 $\frac{3}{4}$ "	-		10
05066943001	104021	TX 50	100	4"	-		10
05066925001	016164	TX 55	35	1 $\frac{3}{8}$ "	12,0		10
05136220001	026477	TX 60	35	1 $\frac{3}{8}$ "	14,0		10

867/12 TORX® Bits

Zähhart, für den universellen Einsatz. Gewindeanschluss M 5.

867/12 TORX® Bits



	EAN						
Code	4013288		mm		mm		
05064155001	026484	TX 20	45	1 $\frac{3}{4}$ "	6,0		10

867/15 TORX® Bits

Zähhart, für den universellen Einsatz. Gewindeanschluss M 6.

867/15 TORX® Bits



	EAN						
Code	4013288		mm		mm		
05064170001	032607	TX 20	45	1 $\frac{3}{4}$ "	8,0		10
05064175001	032980	TX 25	45	1 $\frac{3}{4}$ "	8,0		10

867/16 TORX® Bits

Zähhart, für den universellen Einsatz. Gewindeanschluss #10-32 UNF.

867/16 TORX® Bits



	EAN						
Code	4013288		mm		mm		
05064200001	032768	TX 20	45	1 $\frac{3}{4}$ "	6,0		10

867/9 C TORX® Bits, Halfmoon

Harte Bits für Innen TORX® Schrauben.

Antrieb: 4 mm Halfmoon für direkten Maschinenanschluss.

867/9 C TORX® Bits, Halfmoon



	EAN						
Code	4013288		mm		mm		
05135220001	112637	TX 1	44	1 $\frac{47}{64}$ "	1,5		10
05135221001	112644	TX 2	44	1 $\frac{47}{64}$ "	1,5		10
05135222001	112651	TX 3	44	1 $\frac{47}{64}$ "	1,7		10
05345352001	113597	TX 4	44	1 $\frac{47}{64}$ "	1,8		10
05345018001	113504	TX 4	64	2 $\frac{33}{64}$ "	2,0		10
05200496001	214881	TX 5	44	1 $\frac{47}{64}$ "	1,6		10
05345351001	113580	TX 5	44	1 $\frac{47}{64}$ "	3,0		10
05345032001	113542	TX 5	64	2 $\frac{33}{64}$ "	2,0		10
05345350001	113573	TX 6	44	1 $\frac{47}{64}$ "	3,0		10
05345056001	113566	TX 6	64	2 $\frac{33}{64}$ "	2,0		10
05332610001	035868	TX 6	70	2 $\frac{3}{4}$ "	3,0		10
05345035001	113559	TX 7	64	2 $\frac{33}{64}$ "	2,3		10
05345026001	113528	TX 8	44	1 $\frac{47}{64}$ "	3,0		10
05345028001	113535	TX 8	64	2 $\frac{33}{64}$ "	3,0		10
05332609001	035714	TX 8	70	2 $\frac{3}{4}$ "	3,0		10
05332607001	037107	TX 10	70	2 $\frac{3}{4}$ "	3,0		10

867/21 TORX® Bits

Harte Bits für Innen TORX® Schrauben.

Antrieb: HIOS 4 mm.

867/21 TORX® Bits



	EAN							
Code	4013288		mm	mm	mm	mm	mm	
05135400001 ¹⁾	112989	TX 1	40	1 9/16"	1,5	20	25/32"	10
05135401001 ¹⁾	112996	TX 2	40	1 9/16"	1,5	20	25/32"	10
05135402001 ¹⁾	113009	TX 3	40	1 9/16"	1,7	20	25/32"	10
05135403001	113016	TX 4	40	1 9/16"	1,8	20	25/32"	10
05135404001	113023	TX 5	40	1 9/16"	2,0	20	25/32"	10
05300412001	214898	TX 5	40	1 9/16"	2,0	20	25/32"	10
05300413001	214904	TX 5	60	2 3/8"	2,0	20	25/32"	10
05300414001	214911	TX 5	150	6"	2,0	20	25/32"	10
05135405001	113030	TX 6	40	1 9/16"	2,0	20	25/32"	10
05300415001	214928	TX 6	40	1 9/16"		20	25/32"	10
05300416001	214935	TX 6	150	6"	2,0	20	25/32"	10
05135406001	113047	TX 7	40	1 9/16"	2,5	20	25/32"	10
05135407001	113054	TX 8	40	1 9/16"	3,0	20	25/32"	10
05300417001	214942	TX 8	40	1 9/16"	3,0	20	25/32"	10
05300418001	214959	TX 8	60	2 3/8"	3,0	20	25/32"	10
05135408001	113061	TX 9	40	1 9/16"	3,0	20	25/32"	10
05135409001	113078	TX 10	40	1 9/16"	3,0	20	25/32"	10

¹⁾Lieferung auf Anfrage.

867/22 TORX® Bits

Zähhart, für den universellen Einsatz.

Antrieb: HIOS 5 mm.

867/22 TORX® Bits



	EAN							
Code	4013288		mm	mm	mm	mm	mm	
05135420001	113085	TX 5	60	2 3/8"	2,0	20	25/32"	10
05135421001	113092	TX 6	60	2 3/8"	2,5	20	25/32"	10
05135422001	113108	TX 7	60	2 3/8"	2,5	20	25/32"	10
05135424001	113122	TX 9	60	2 3/8"	3,0	20	25/32"	10
05135425001	113139	TX 10	60	2 3/8"	3,0	20	25/32"	10

867/1 Z TORX® BO Bits mit Bohrung

Durch Bohrung im Bit und Zapfen in der TORX® BO-Schraube wird unerlaubtes Lösen verhindert. Sicherheitsverschraubung. Zähhart, für den universellen Einsatz.

1/4"-Sechskant, passend für Halter nach DIN ISO 1173-D 6,3.

867/1 Z TORX® BO Bits mit Bohrung



	EAN							
Code	4013288		mm					
05066497001	015822	TX 7	25	1"				10
05066498001	015839	TX 8	25	1"				10
05066499001	015846	TX 9	25	1"				10
05066500001	015853	TX 10	25	1"				10
05066505001	015860	TX 15	25	1"				10
05066510001	015877	TX 20	25	1"				10
05066515001	015884	TX 25	25	1"				10
05066520001	015891	TX 27	25	1"				10
05066525001	015907	TX 30	25	1"				10
05066530001	015914	TX 40	25	1"				10

867/1 Z TORX® BO Bits mit Bohrung SB



Code	EAN			
	4013288			
05073062001	202642		867/1 Z TORX® BO 2x TX 10x25	5
05073063001	202659		867/1 Z TORX® BO 2x TX 15x25	5
05073064001	202666		867/1 Z TORX® BO 2x TX 20x25	5
05073065001	202673		867/1 Z TORX® BO 2x TX 25x25	5
05073066001	202680		867/1 Z TORX® BO 2x TX 30x25	5
05073067001	202635		867/1 Z TORX® BO 2x TX 40x25	5



3867/4 TORX® BO Bits mit Bohrung, Edelstahl

Hochwertige Bits aus Edelstahl für Innen TORX® Schrauben. Wera Edelstahl Werkzeuge werden aus Edelstahl gefertigt, wodurch der unansehnliche Fremdrost vermieden wird.

1/4"-Sechskant, passend für Halter nach DIN ISO 1173-F 6,3.

3867/4 TORX® BO Bits mit Bohrung, Edelstahl



Code	EAN						
Code	4013288		mm			mm	
05071089001	115546	TX 10	89	3 1/2"	4,0		10
05071090001	115553	TX 15	89	3 1/2"	4,0		10
05071091001	115560	TX 20	89	3 1/2"	4,5		10
05071092001	115577	TX 25	89	3 1/2"	5,5		10
05071094001	115584	TX 30	89	3 1/2"	6,0		10

867/4 Z TORX® BO Bits mit Bohrung

Zähhart, für den universellen Einsatz. 1/4"-Sechskant, passend für Halter nach DIN ISO 1173-F 6,3.

867/4 Z TORX® BO Bits mit Bohrung



Code	EAN						
Code	4013288		mm			mm	
05060139001	030733	TX 8	70	2 3/4"	3,0		10
05060048001	094513	TX 8	89	3 1/2"	3,0		10
05060049001	094520	TX 9	89	3 1/2"	3,0		10
05060140001	026897	TX 10	70	2 3/4"	4,0		10
05060050001	094537	TX 10	89	3 1/2"	4,0		5
05060141001	030740	TX 15	70	2 3/4"	4,0		10
05060051001	094544	TX 15	89	3 1/2"	4,0		5
05060142001	026903	TX 20	70	2 3/4"	4,5		10
05060052001	094551	TX 20	89	3 1/2"	4,5		5
05060143001	026910	TX 25	70	2 3/4"	6,0		10
05060053001	094568	TX 25	89	3 1/2"	6,0		10
05060144001	026927	TX 27	70	2 3/4"	6,0		10
05060057001	094643	TX 27	89	3 1/2"	6,0		5
05060145001	026934	TX 30	70	2 3/4"	6,0		10
05060054001	094575	TX 30	89	3 1/2"	6,0		5
05060146001	026941	TX 40	70	2 3/4"	-		10
05060056001	094582	TX 40	89	3 1/2"	-		5

867/4 Z TORX® BO Bits mit Bohrung SB



Code	EAN						
Code	4013288		mm			mm	
05073068001	202581					867/4 Z TORX® BO 2x TX 10x70	5
05073069001	202598					867/4 Z TORX® BO 2x TX 15x70	5
05073070001	202604					867/4 Z TORX® BO 2x TX 20x70	5
05073071001	202611					867/4 Z TORX® BO 2x TX 25x70	5
05073072001	202628					867/4 Z TORX® BO 2x TX 30x70	5
05073073001	202574					867/4 Z TORX® BO 2x TX 40x70	5

867/1 IP TORX PLUS® Bits

Hochwertige Bits für Innen-TORX PLUS® Schrauben. TORX PLUS® Profil: Im Vergleich zum „normalen“ TORX® Profil wird die Vergrößerung der 6 drehmomentübertragenden Flanken zwischen Werkzeug und Schraube durch einen ellipsen- und nicht kreisförmigen Profilaufbau realisiert.

Dadurch wird die angewendete Kraft beim Verschrauben auf größere Flächen verteilt. Höhere Drehmomente werden übertragen und die Lebensdauer von Schraube und Werkzeug wird zusätzlich erhöht. Extrahart. 1/4"-Sechskant, passend für Halter nach DIN ISO 1173-D 6,3.

867/1 IP TORX PLUS® Bits



Code	EAN						
Code	4013288		mm			mm	
05135120001	112606	1 IP	25	1"			10
05135121001	112613	2 IP	25	1"			10
05160956001	113313	3 IP	25	1"			10
05134695001	103109	4 IP	25	1"			10
05066272001	035684	5 IP	25	1"			10
05066274001	031556	6 IP	25	1"			10
05066276001	031563	7 IP	25	1"			10
05066278001	031570	8 IP	25	1"			10
05066279001	033635	9 IP	25	1"			10
05066280001	031549	10 IP	25	1"			10
05066282001	031587	15 IP	25	1"			10
05066284001	031594	20 IP	25	1"			10
05066286001	031600	25 IP	25	1"			10
05066287001	031617	27 IP	25	1"			10
05066288001	031624	30 IP	25	1"			10
05066290001	031631	40 IP	25	1"			10

867/4 IP TORX PLUS® Bits



	EAN						
Code	4013288		mm		mm		
05134664001	112514	1 IP	50	2"	2,0		10
05134665001	112521	2 IP	50	2"	2,0		10
05134668001	106568	3 IP	50	2"	2,0		10
05134691001	103093	4 IP	50	2"	3,0		10
05134678001	098030	5 IP	50	2"	3,0		10
05134680001	037220	6 IP	50	2"	3,0		10
05134667001	095596	6 IP	89	3 1/2"	3,0		10
05134690001	095602	6 IP	152	6"	3,0		10
05134681001	037237	7 IP	50	2"	3,0		10
05134679001	037190	8 IP	50	2"	3,0		10
05134670001	032812	8 IP	89	3 1/2"	3,0		10
05134682001	037244	8 IP	152	6"	3,0		10
05160917001	038951	9 IP	50	2"	3,0		10
05134669001	033871	9 IP	89	3 1/2"	3,0		10
05134683001	037251	10 IP	50	2"	4,0		10
05134684001	037268	10 IP	70	2 3/4"	4,0		10
05134671001	032829	10 IP	89	3 1/2"	4,0		10
05134685001	037275	15 IP	50	2"	4,0		10
05134686001	037282	15 IP	70	2 3/4"	4,0		10
05134672001	032836	15 IP	89	3 1/2"	4,0		10
05134687001	037299	20 IP	50	2"	4,5		10
05134688001	037305	20 IP	70	2 3/4"	4,5		10
05134673001	032843	20 IP	89	3 1/2"	4,5		10
05134609001	224767	25 IP	50	2"	6,0		10
05134674001	032850	25 IP	89	3 1/2"	6,0		10
05134675001	032867	27 IP	89	3 1/2"	6,0		10
05320430001	113382	30 IP	50	2"	6,0		10
05134676001	032874	30 IP	89	3 1/2"	6,0		10
05134677001	032881	40 IP	89	3 1/2"	-		10

867/9 C IP TORX PLUS® Bits, Halfmoon

Harte Bits für Innen-TORX PLUS® Schrauben.

Antrieb: 4 mm Halfmoon für direkten Maschinenanschluss.

867/9 C IP TORX PLUS® Bits, Halfmoon



	EAN							
Code	4013288		mm		mm	mm		
05135230001	112668	1 IP	44	1 47/64"	1,5	20	25/32"	10
05135231001	112675	2 IP	44	1 47/64"	1,5	20	25/32"	10
05135232001	112682	3 IP	44	1 47/64"	1,7	20	25/32"	10
05326310001	113399	4 IP	44	1 47/64"	2,0	20	25/32"	10
05345019001	113511	4 IP	64	2 33/64"	2,0	20	25/32"	10
05135233001	112699	5 IP	44	1 47/64"	2,0	20	25/32"	10
05332612001	035882	5 IP	70	2 3/4"	3,0	20	25/32"	10
05344900001	113498	6 IP	44	1 47/64"	2,25	20	25/32"	10
05135234001	112705	8 IP	44	1 47/64"	3,0	20	25/32"	10
05332606001	037091	8 IP	70	2 3/4"	3,0	20	25/32"	10
05135235001	112712	10 IP	44	1 47/64"	3,0	20	25/32"	10

867/21 IP TORX PLUS® Bits

Harte Bits für Innen-TORX PLUS® Schrauben.

Antrieb: HIOS 4 mm.

867/21 IP TORX PLUS® Bits



	EAN							
Code	4013288		mm		mm	mm		
05135430001 ¹⁾	113146	1 IP	40	1 9/16"	1,5	20	25/32"	10
05135431001 ¹⁾	113153	2 IP	40	1 9/16"	1,5	20	25/32"	10
05135432001 ¹⁾	113160	3 IP	40	1 9/16"	1,7	20	25/32"	10
05320533001	166197	3 IP	60	2 3/8"	2,0	30	1 3/16"	10
05302402001	113351	4 IP	40	1 9/16"	1,8	20	25/32"	10
05302401001	206060	4 IP	60	2 3/8"	2,0	20	25/32"	10
05302403001	113368	5 IP	40	1 9/16"	2,0	20	25/32"	10
05302400001	113344	6 IP	40	1 9/16"	2,0	20	25/32"	10
05135433001	113177	7 IP	40	1 9/16"	2,5	20	25/32"	10
05135434001	113184	8 IP	40	1 9/16"	3,0	20	25/32"	10
05135435001	113191	9 IP	40	1 9/16"	3,0	20	25/32"	10
05135436001	113207	10 IP	40	1 9/16"	3,0	20	25/32"	10

¹⁾Lieferung auf Anfrage.

867/22 IP TORX PLUS® Bits

Zähhart für den universellen Einsatz.

Antrieb: HIOS 5 mm.

867/22 IP TORX PLUS® Bits



	EAN							
Code	4013288		mm		mm	mm		
05344280001	113429	6 IP	60	2 3/8"	2,5	20	25/32"	10
05135441001	113221	7 IP	60	2 3/8"	2,5	20	25/32"	10
05134500001	112507	8 IP	60	2 3/8"	3,0	20	25/32"	10
05344281001	113436	8 IP	80	3 1/8"	3,0	20	25/32"	10
05135442001	113238	9 IP	60	2 3/8"	3,0	20	25/32"	10
05135443001	113245	10 IP	60	2 3/8"	3,0	20	25/32"	10
05344282001	113443	10 IP	80	3 1/8"	3,0	20	25/32"	10



IPR TORX PLUS® Bits

Ein 5-Flanken-TORX PLUS® Profil mit Bohrung. Diese Abtriebsgeometrie wurde um eine Flanke verringert und mit Bohrung versehen, um Sicherheitsverschraubungen vor unerwünschtem Lösen zu schützen.

Diese Schrauben können nicht mit gängigen, im Handel erhältlichen Werkzeugen betätigt werden.

867/1 IPR TORX PLUS® Bits mit Bohrung



Code	EAN	IPR	mm	mm			
05134699001	034878	8 IPR	25	1"			10
05134698001	037817	9 IPR	25	1"			10
05134700001	034823	10 IPR	25	1"			10
05134701001	034724	15 IPR	25	1"			10
05134702001	034731	20 IPR	25	1"			10
05134703001	034748	25 IPR	25	1"			10
05134704001	034847	27 IPR	25	1"			10
05134705001	034830	30 IPR	25	1"			10
05134706001	034854	40 IPR	35	1 3/8"			10
05134707001	034861	45 IPR	35	1 3/8"			10

867/4 IPR TORX PLUS® Bits mit Bohrung

Hochwertige Bits für Innen TORX PLUS® Schrauben.
Ein 5-Flanken TORX PLUS® Profil. 1/4"-Sechskant, passend für Halter nach DIN ISO 1173-F 6,3.



Code	EAN	IPR	mm	mm	mm		
05160821001	160867	10 IPR	50	2"	4,0		10
05134657001	155665	10 IPR	89	3 1/2"	4,0		10
05134654001	155641	15 IPR	50	2"	4,0		10
05134720001	037206	15 IPR	89	3 1/2"	4,0		10
05204126001	160874	20 IPR	50	2"	4,5		10
05259135001	160881	20 IPR	89	3 1/2"	4,5		10
05134655001	155658	25 IPR	50	2"	6,0		10
05134722001	160904	25 IPR	89	3 1/2"	6,0		10
05134656001	156952	27 IPR	50	2"	6,0		10
05134658001	155672	27 IPR	89	3 1/2"	6,0		10
05134732001	160911	30 IPR	50	2"	6,0		10
05134723001	160935	30 IPR	89	3 1/2"	6,0		10

867/9 IPR TORX PLUS® Bits

Antrieb: 4 mm Halfmoon für direkten Maschinenanschluss.

867/9 IPR TORX PLUS® Bits



Code	EAN	IPR	mm	mm	mm		
05200495001 ¹⁾	185181	1 IPR	44	1 47/64"	1,5		5
05060380001 ¹⁾	172662	1 IPR	44	1 47/64"	1,8		10
05135226001 ¹⁾	190482	1 IPR	64	2 33/64"	1,5		10
05135228001 ¹⁾	200983	3 IPR	44	1 47/64"	1,8		10
05135229001 ¹⁾	200990	3 IPR	64	2 33/64"	1,8		10

¹⁾Ohne Bohrung

867/21 IPR TORX PLUS® Bits

Antrieb: HIOS 4 mm.

867/21 IPR TORX PLUS® Bits



Code	EAN	IPR	mm	mm	mm		
05300025001 ¹⁾	201003	1 IPR	40	1 37/64"	1,8		10
05300037001 ¹⁾	185150	1 IPR	60	2 3/8"	1,8		10

¹⁾Ohne Bohrung

864/1 Z SIT Bits

Zähhart, für den universellen Einsatz.

864/1 Z SIT Bits



Code	EAN	SIT	mm	mm			
05066030001	093912	SIT 10	25	1"			10
05066031001	093905	SIT 20	25	1"			10
05066032001	093929	SIT 25	25	1"			10
05066033001	093936	SIT 30	25	1"			10

Kraftform Stainless - Edelstahlmaterial zur Vermeidung von Fremdrost



Hochwertige Bits aus Edelstahl für Schlitzschrauben. Wera Edelstahl Werkzeuge werden aus Edelstahl gefertigt, wodurch der unansehnliche Fremdrost vermieden wird.

Mit Torsionszone: Bei Torsion-Bits werden Drehmomentspitzen in der Torsionszone abgefedert. Vorzeitiger Verschleiß wird vermieden, die Lebensdauer des Bits erhöht. 1/4"-Sechskant, passend für Halter nach DIN ISO 1173-D 6,3.

3800/1 TS Bits, Edelstahl



Code	EAN	mm	mm	mm	mm			
05071000001	110947	0,8	5,5	25	1"			10
05071001001	110961	1,0	5,5	25	1"			10
05071002001	110978	1,2	6,5	25	1"			10

System BiTorsion - Für höhere Standzeiten

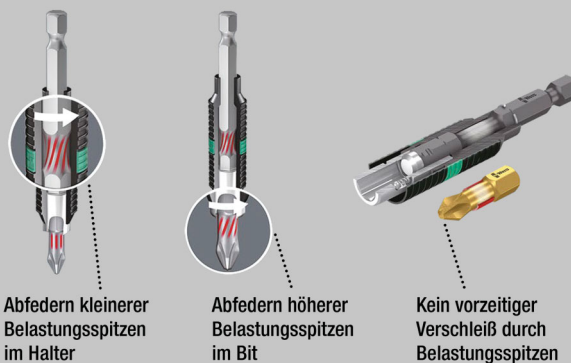

800/1 BDC Bits

Bits für Schlitzschrauben mit winzigen Diamantpartikeln auf der Bitspitze. Diese sorgen für sicheren Sitz in der Schraube, reduzieren den benötigten Anpressdruck und reduzieren die Gefahr des Abrutschens. Mit Torsionszone, in die bei Belastungsspitzen kinetische Energie abgeleitet wird.

Mit weicherer BiTorsionzone zur Vermeidung des Verwindens der Bit-Spitze bei hohen Belastungen. Dadurch signifikante Erhöhung der Produktlebensdauer. 1/4"-Sechskant, passend für Halter nach DIN ISO 1173-D 6,3.

800/1 BDC Bits



Code	EAN	mm	mm	mm	mm			
05056172001	033949	0,8	5,5	25	1"			10
05056174001	033956	1,0	5,5	25	1"			10
05056176001	033963	1,2	6,5	25	1"			10



800/1 BTZ Bits

Mit Torsionszone, in die bei Belastungsspitzen kinetische Energie abgeleitet wird. Mit weicherer Bitorsionszone zur Vermeidung des Verwindens der Bit-Spitze bei hohen Belastungen.

Dadurch signifikante Erhöhung der Produktlebensdauer. Zähhart, für den universellen Einsatz. 1/4"-Sechskant, passend für Halter nach DIN ISO 1173-D 6,3.

800/1 BTZ Bits



Code	EAN	mm	mm	mm	mm	mm	mm
05056064001	034427	0,8	5,5	25	1"		10
05056066001	034434	1,0	5,5	25	1"		10
05056068001	034441	1,2	6,5	25	1"		10

800/1 TZ Bits

Mit Torsions-Zone gegen frühzeitigen Verschleiß.

Zähhart, für den universellen Einsatz. 1/4"-Sechskant, passend für Halter nach DIN ISO 1173-D 6,3.

800/1 TZ Bits



Code	EAN	mm	mm	mm	mm	mm	mm
05056203001	011145	0,5	4,0	25	1"	4,0	10
05056210001	011152	0,6	4,5	25	1"	4,5	10
05056220001	011169	0,8	5,5	25	1"	5,5	10
05056225001	011176	1,0	5,5	25	1"	5,5	10
05056233001	011183	1,2	6,5	25	1"	6,2	10
05056240001	011190	1,6	8,0	25	1"	8,0	10

800/1 Z Bits

Zähnharte Bits für den universellen Einsatz. 1/4"-Sechskant, passend für Halter nach DIN ISO 1173-D 6,3.

800/1 Z Bits



Code	EAN	mm	mm	mm	mm	mm	mm
05056200001	040831	0,5	3,0	25	1"	3,0	10
05056005001	010803	0,5	3,0	39	1 17/32"	3,0	10
05072050001	030467	0,5	4,0	25	1"	4,0	10
05056007001	010810	0,5	4,0	39	1 17/32"	4,0	10
05056010001	010827	0,6	3,5	39	1 17/32"	3,5	10
05072055001	010933	0,6	4,5	25	1"	4,5	10
05056015001	010834	0,6	4,5	39	1 17/32"	4,5	10
05072057001	010940	0,8	5,5	25	1"	5,5	10
05056020001	010841	0,8	4,0	39	1 17/32"	4,0	10
05056025001	010858	0,8	5,5	39	1 17/32"	5,5	10
05072059001	010957	1,0	5,5	25	1"	5,5	10
05056030001	010865	1,0	5,5	39	1 17/32"	5,5	10
05072061001	010964	1,2	6,5	25	1"	6,2	10
05072063001	030450	1,2	8,0	25	1"	8,0	10
05056037001	010872	1,2	6,5	39	1 17/32"	6,5	10
05056040001	010889	1,2	8,0	39	1 17/32"	8,0	10
05072065001	010971	1,6	8,0	25	1"	8,0	10
05056045001	010896	1,6	8,0	39	1 17/32"	8,0	10

Kraftform Stainless - Edelstahlmaterial zur Vermeidung von Fremdstoffen

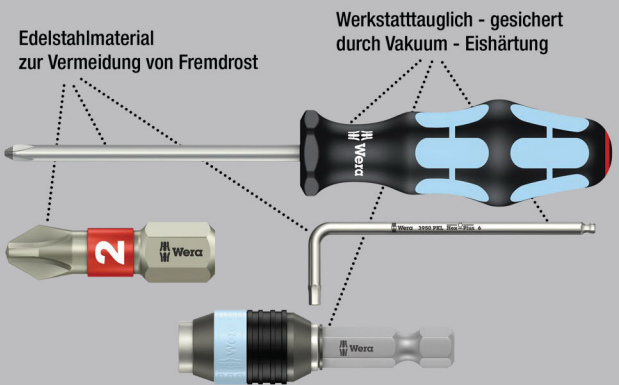

Hochwertige Bits aus Edelstahl für Schlitzschrauben.

Wera Edelstahl Werkzeuge werden aus Edelstahl gefertigt, wodurch der unansehnliche Fremdstoff vermieden wird. 1/4"-Sechskant, passend für Halter nach DIN ISO 1173-F 6,3.

3800/4 Bits für Schlitzschrauben, Edelstahl



	EAN						
Code	4013288	mm	mm	mm			
05071080001	115669	1,0	5,5	89	3 1/2"		10

800/4 Z Bits

Zähnharte Bits für den universellen Einsatz. 1/4"-Sechskant, passend für Halter nach DIN ISO 1173-F 6,3.

800/4 Z Bits



	EAN						
Code	4013288	mm	mm	mm		mm	
05059305001	011480	0,5	3,0	50	2"	3,0	10
05059466001	011497	0,5	3,0	70	2 3/4"	3,0	10
05059307001	011503	0,5	4,0	50	2"	4,0	10
05059310001	011510	0,6	3,5	50	2"	3,5	10
05059472001	011527	0,6	3,5	70	2 3/4"	3,5	10
05059450001	031471	0,6	3,5	152	6"	3,5	10
05059315001	011534	0,6	4,5	50	2"	4,5	10
05059489001	094230	0,6	4,5	89	3 1/2"	4,5	10
05059320001	011541	0,8	4,0	50	2"	4,0	10
05059478001	011558	0,8	4,0	70	2 3/4"	4,0	10
05059480001	011565	0,8	4,0	89	3 1/2"	4,0	10
05059451001	031389	0,8	4,0	152	6"	4,0	10
05059325001	011572	0,8	5,5	50	2"	5,5	10
05059330001	011589	1,0	5,5	50	2"	5,5	10
05059486001	011596	1,0	5,5	70	2 3/4"	5,5	10
05059488001	011602	1,0	5,5	89	3 1/2"	5,5	10
05059452001	031235	1,0	5,5	152	6"	5,5	10
05059335001	035004	1,0	6,0	50	2"	6,0	10
05059337001	011619	1,2	6,5	50	2"	6,2	10
05059492001	011626	1,2	6,5	70	2 3/4"	6,2	10
05059490001	094247	1,2	6,5	89	3 1/2"	6,2	10
05059453001	031488	1,2	6,5	152	6"	6,2	10
05059340001	011633	1,2	8,0	50	2"	8,0	10
05059496001	011640	1,2	8,0	89	3 1/2"	8,0	10
05059345001	011657	1,6	8,0	50	2"	8,0	10
05059500001	011664	1,6	8,0	89	3 1/2"	8,0	10

800/9 C Bits

Harte Bits gegen vorzeitigen Bruch.

Antrieb: Halfmoon, 4 mm.

800/9 C Bits



	EAN						
Code	4013288	mm	mm	mm		mm	
05135265001	168276	0,23	1,5	44	1 47/64"	1,5	10
05135264001	194770	0,35	2,5	44	1 47/64"	2,5	10
05135266001	168283	0,40	2,0	44	1 47/64"	2,0	10
05135267001	168290	0,50	3,0	44	1 47/64"	3,0	10

800/2 Z Bits

Zähnharte Bits für den universellen Einsatz. 5/16"-Sechskant, passend für Halter nach DIN ISO 1173-D 8.

800/2 Z Bits



	EAN						
Code	4013288	mm	mm	mm		mm	
05057210001	011244	0,8	5,5	41	1 19/32"	5,5	10
05057213001	011251	1,0	5,5	41	1 19/32"	5,5	10
05057223001	011268	1,2	6,5	41	1 19/32"	6,5	10
05057225001	011275	1,2	8,0	41	1 19/32"	7,8	10
05057230001	011282	1,6	8,0	41	1 19/32"	7,8	10
05057235001	011299	1,6	10,0	41	1 19/32"	7,8	10
05057240001	011305	2,0	12,0	41	1 19/32"	12,0	10
05057250001	011312	2,5	14,0	41	1 19/32"	14,0	10
05057255001	026408	2,5	16,0	41	1 19/32"	16,0	10



System Impaktor - Für extreme Anforderungen an das Schraubwerkzeug

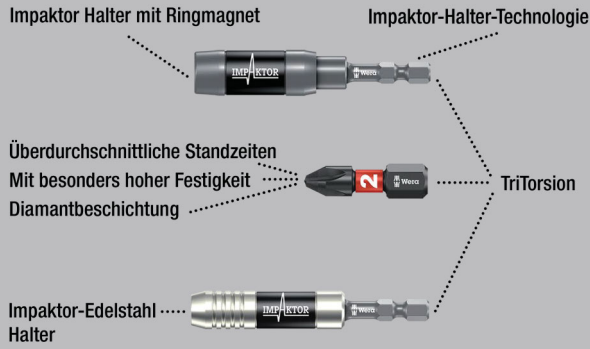

Hochwertige Impaktor Bits für Innensechskantschrauben. Die Impaktortechnologie sorgt für überdurchschnittliche Standzeiten auch bei extremen Anforderungen. Erhöhter Reibungswiderstand durch raue Diamantpartikelbeschichtung auf der Bit Spitze verhindern das Herausrutschen aus der Schraube.

Hex-Plus bietet größere Anlageflächen im Schraubenkopf. Die Kerbwirkung wird dadurch auf ein Minimum reduziert, die Zerstörung des Schraubenkopfes nahezu eliminiert. 1/4"-Sechskant, passend für Halter nach DIN ISO 1173-D 6,3.

840/1 IMP DC Hex-Plus DIY Impaktor Bits



Code	EAN			
	4013288			
05057603001	178701		840/1 IMP DC 10x 3.0x25	1
05057604001	157560		840/1 IMP DC 10x 4.0x25	1
05057605001	157423		840/1 IMP DC 10x 5.0x25	1
05057606001	157430		840/4 IMP DC 10x 6.0x50	1

840/1 IMP DC SB Impaktor Bits



Code	EAN			
	4013288			
05073904001	158338		840/1 IMP DC 1x 4.0x25	5
05073905001	158345		840/1 IMP DC 1x 5.0x25	5
05073906001	158352		840/1 IMP DC 1x 6.0x25	5

Kraftform Stainless - Edelstahlmaterial zur Vermeidung von Fremdrost

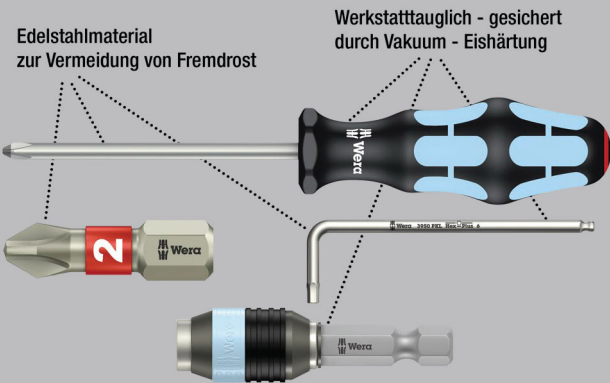

Hochwertige Bits aus Edelstahl für Innensechskantschrauben. Wera Edelstahl Werkzeuge werden aus Edelstahl gefertigt, wodurch der unansehnliche Fremdrost vermieden wird.

Das Hex-Plus-Profil bietet größere Anlageflächen im Schraubenkopf. Die Kerbwirkung wird dadurch auf ein Minimum reduziert, die Zerstörung des Schraubenkopfes nahezu eliminiert.

Mit Torsionszone: Bei Torsion-Bits werden Drehmomentspitzen in der Torsionszone abgefedert. Vorzeitiger Verschleiß wird vermieden, die Lebensdauer des Bits erhöht. 1/4"-Sechskant, passend für Halter nach DIN ISO 1173-D 6,3.

3840/1 TS Bits, Edelstahl



Code	EAN	mm	mm	mm	mm		
05071070001	111197	1,5	25	1"			10
05071071001	111203	2,0	25	1"			10
05071072001	111210	2,5	25	1"			10
05071073001	111227	3,0	25	1"			10
05071074001	111234	4,0	25	1"			10
05071075001	111241	5,0	25	1"			10
05071077001	115478	5,5	25	1"			10
05071076001	111258	6,0	25	1"			10
05071060001	115409		3/32"	25	1"		10
05071061001	115416		7/64"	25	1"		10
05071062001	115423		1/8"	25	1"		10
05071063001	115430		9/64"	25	1"		10
05071064001	115447		5/32"	25	1"		10
05071065001	115454		3/16"	25	1"		10
05071066001	115461		1/4"	25	1"		10

System BiTorsion - Für höhere Standzeiten

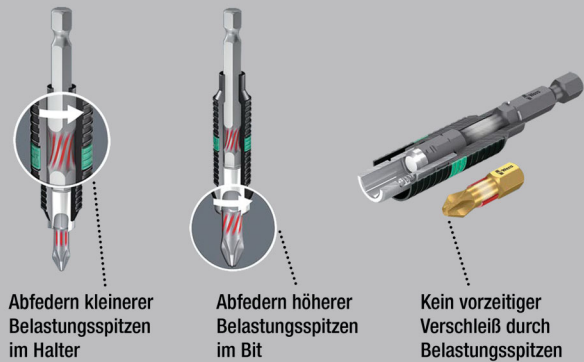

Abfedern kleinerer Belastungsspitzen im Halter

Abfedern höherer Belastungsspitzen im Bit

Kein vorzeitiger Verschleiß durch Belastungsspitzen

BiTorsion Bits für Sechskant-Schrauben mit elastischer Torsionszone, in die bei Belastungsspitzen kinetische Energie abgeleitet wird. Mit weicherer BiTorsionszone zur Vermeidung des Verwindens der Bit-Spitze bei hohen Belastungen.

Dadurch signifikante Erhöhung der Produktlebensdauer. Zähnharte Ausführung. 1/4"-Sechskant, passend für Halter nach DIN ISO 1173-D 6,3.

840/1 BTZ Bits



Code	EAN	mm	mm	mm			
05056680001	182418	1,5	25	1"			10
05056681001	182425	2,0	25	1"			10
05056682001	182432	2,5	25	1"			10
05056683001	182449	3,0	25	1"			10
05056684001	182456	4,0	25	1"			10
05056685001	182463	5,0	25	1"			10
05056686001	182470	5,5	25	1"			10
05056687001	182487	6,0	25	1"			10



Hex-Plus - Lässt Innensechskantschrauben länger leben

Zerstörung des Profils („Runddrehen“) wird verhindert

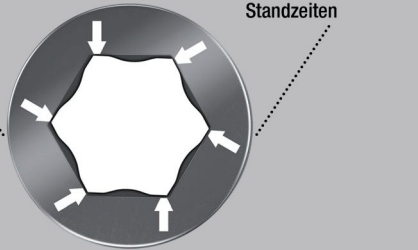

Hex-Plus bietet größere Anlageflächen im Schraubenkopf. Die Kerbwirkung wird dadurch auf ein Minimum reduziert, die Zerstörung des Schraubenkopfes nahezu eliminiert.

1/4"-Sechskant, passend für Halter nach DIN ISO 1173-D 6,3.

840/1 Z Bits



Code	EAN	Ø	Ø	l	l		
Code	4013288	mm		mm	l		
05056303001	012623	1,5		25	1"		10
05056305001	012630	2,0		25	1"		10
05056310001	012647	2,5		25	1"		10
05056315001	012654	3,0		25	1"		10
05056320001	012661	4,0		25	1"		10
05056325001	012678	5,0		25	1"		10
05056330001	012685	6,0		25	1"		10
05056332001	038173	7,0		25	1"		10
05056335001	012692	8,0		25	1"		10
05056340001	012708	10,0		25	1"		10
05135060001	106636		0,05"	25	1"		10
05135070001	040862		1/16"	25	1"		10
05135071001	040879		5/64"	25	1"		10
05135072001	037725		3/32"	25	1"		10
05135078001	036599		7/64"	25	1"		10
05135073001	038067		1/8"	25	1"		10
05135069001	040855		9/64"	25	1"		10
05135074001	036506		5/32"	25	1"		10
05135075001	037930		3/16"	25	1"		10
05135079001	040893		7/32"	25	1"		10
05135076001	040886		1/4"	25	1"		10
05135077001	036360		5/16"	25	1"		10
05135068001	040848		3/8"	25	1"		10

840/1 Z Set SB



Code	EAN			
	4013288			
05073050001	202567	⊗	840/1 Z Hex-Plus 2x 2.0x25	5
05073051001	202550	⊗	840/1 Z Hex-Plus 2x 2.5x25	5
05073052001	202512	⊗	840/1 Z Hex-Plus 2x 3.0x25	5
05073053001	202529	⊗	840/1 Z Hex-Plus 2x 4.0x25	5
05073054001	202536	⊗	840/1 Z Hex-Plus 2x 5.0x25	5
05073055001	202543	⊗	840/1 Z Hex-Plus 2x 6.0x25	5
05073342001	029607	⊗	840/1 Z Hex-Plus 1x 2.0x25; 1x 2.5x25; 1x 3.0x25	5
05073344001	029614	⊗	840/1 Z Hex-Plus 1x 4.0x25; 1x 5.0x25; 1x 6.0x25	5

842/1 Z Bits

Durch die kugelförmigen Abtriebsprofile ist ein Auslenken oder Schwenken der Werkzeugachse zur Schraubenachse möglich, so dass dadurch „um die Ecke“ geschraubt werden kann.

1/4"-Sechskant, passend für Halter nach DIN ISO 1173-D 6,3.

842/1 Z Bits



Code	EAN	Ø	Ø	l	l		
Code	4013288	mm		mm	l		
05056350001	013156	2,5		25	1"		10
05056352001	013163	3,0		25	1"		10
05056354001	013170	4,0		25	1"		10
05056356001	013187	5,0		25	1"		10
05056358001	013194	6,0		25	1"		10
05380103001	156570		3/32"	25	1"		10
05380104001	156662		7/64"	25	1"		10
05380105001	156679		1/8"	25	1"		10
05380106001	156686		9/64"	25	1"		10
05380107001	156693		5/32"	25	1"		10
05380108001	156709		3/16"	25	1"		10
05380109001	156716		7/32"	25	1"		10
05380110001	156723		1/4"	25	1"		10

System Impaktor - Für extreme Anforderungen an das Schraubwerkzeug

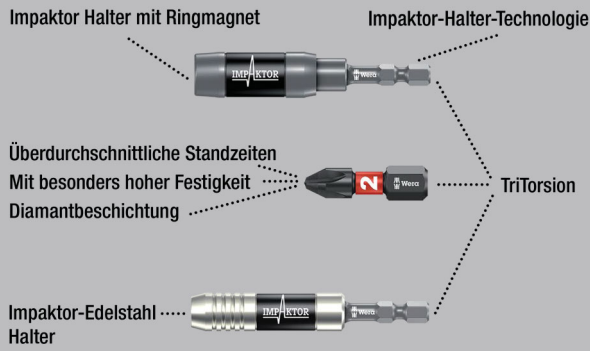

Hochwertige Impaktor Bits für Innensechskantschrauben. Die Impaktortechnologie sorgt für überdurchschnittliche Standzeiten auch bei extremen Anforderungen. Erhöhter Reibungswiderstand durch raue Diamantpartikelbeschichtung auf der Bit Spitze verhindern das Herausrutschen aus der Schraube.

Hex-Plus bietet größere Anlageflächen im Schraubenkopf. Die Kerbwirkung wird dadurch auf ein Minimum reduziert, die Zerstörung des Schraubenkopfes nahezu eliminiert.
 1/4"-Sechskant, passend für Halter nach DIN ISO 1173-F 6,3.

840/4 IMP DC Hex-Plus DIY Impaktor Bits



Code	EAN			
	4013288			
05057644001	157577	⊙	840/4 IMP DC 5x 4.0x50	1
05057645001	157492	⊙	840/4 IMP DC 5x 5.0x50	1
05057646001	157508	⊙	840/4 IMP DC 5x 6.0x50	1

840/4 IMP DC Impaktor Bits SB



Code	EAN			
	4013288			
05073944001	158451	⊙	840/4 IMP DC 1x 4.0x50	5
05073945001	158468	⊙	840/4 IMP DC 1x 5.0x50	5
05073946001	158475	⊙	840/4 IMP DC 1x 6.0x50	5



Kraftform Stainless - Edelstahlmaterial zur Vermeidung von Fremdst

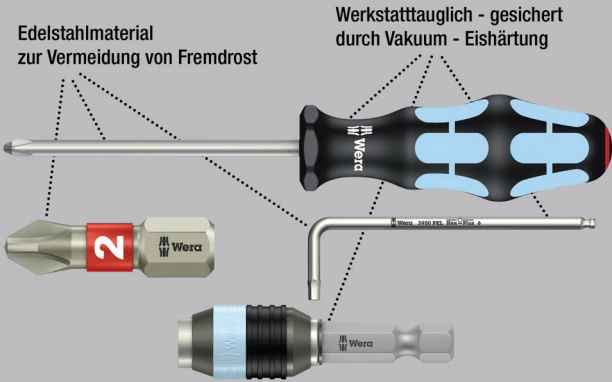

Hochwertige Bits aus Edelstahl für Innensechskantschrauben. Wera Edelstahl Werkzeuge werden aus Edelstahl gefertigt, wodurch der unansehnliche Fremdst vermieden wird.

Das Hex-Plus-Profil bietet größere Anlageflächen im Schraubkopf. Die Kerbwirkung wird dadurch auf ein Minimum reduziert, die Zerstörung des Schraubkopfes nahezu eliminiert. 1/4"-Sechskant, passend für Halter nach DIN ISO 1173-F 6,3.

3840/4 Bits, Edelstahl



	EAN	⊘	⊘	⌈	⌈			
Code	4013288	mm		mm				
05071101001	115621	3,0		89	3 1/2"			10
05071102001	115638	4,0		89	3 1/2"			10
05071103001	115645	5,0		89	3 1/2"			10
05071104001	115652	6,0		89	3 1/2"			10
05071105001	115676		3/32"	89	3 1/2"			10
05071106001	115683		1/8"	89	3 1/2"			10
05071107001	115690		5/32"	89	3 1/2"			10
05071108001	115706		3/16"	89	3 1/2"			10

Hex-Plus - Lässt Innensechskantschrauben länger leben

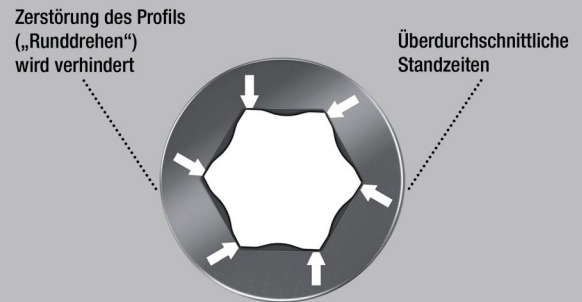

840/4 Z Bits

Hex-Plus bietet größere Anlageflächen im Schraubkopf. Die Kerbwirkung wird dadurch auf ein Minimum reduziert, die Zerstörung des Schraubkopfes nahezu eliminiert.

Zähhart, für den universellen Einsatz. 1/4"-Sechskant, passend für Halter nach DIN ISO 1173-F 6,3.

840/4 Z Bits



	EAN	Ø	Ø	L	L	Ø		
Code	4013288	mm		mm		mm		
05160885001	200976	0,9		50	2"	2,6		10
05059602001	112408	1,5		50	2"	2,0		10
05059603001	034694	2,0		50	2"	4,0		10
05059628001	155450	2,0		89	3 1/2"	4,0		5
05059604001	034700	2,5		50	2"	4,0		10
05059629001	155467	2,5		89	3 1/2"	4,0		5
05059605001	012906	3,0		50	2"	4,0		10
05059630001	094254	3,0		89	3 1/2"	4,0		5
05380033001	156433	3,0		152	6"	4,0		5
05059610001	012913	4,0		50	2"	5,0		10
05059631001	094261	4,0		89	3 1/2"	5,0		5
05059634001	122964	4,0		152	6"	5,0		5
05059615001	012920	5,0		50	2"	6,0		10
05059632001	094278	5,0		89	3 1/2"	6,0		5
05059635001	122971	5,0		152	6"	6,0		5
05059620001	012937	6,0		50	2"	5,0		10
05059633001	094285	6,0		89	3 1/2"	-		5
05059636001	122988	6,0		152	6"	-		5
05059625001	012944	8,0		50	2"	-		10
05059637001	215031	8,0		89	3 1/2"	-		5
05350430001	161406		0,05"	50	2"	2,5		10
05135090001	107053		1/16"	50	2"	2,5		10
05380045001	156730		1/8"	152	6"	4,0		5
05135091001	036414		5/64"	50	2"	3,0		10
05059660001	155474		5/64"	89	3 1/2"	3,0		5
05135092001	036421		3/32"	50	2"	3,0		10
05059661001	155481		3/32"	89	3 1/2"	3,5		5
05135093001	036438		7/64"	50	2"	3,5		10
05059662001	155498		7/64"	89	3 1/2"	4,0		5
05135094001	036445		1/8"	50	2"	4,0		10
05059663001	155504		1/8"	89	3 1/2"	4,0		5
05135095001	036377		9/64"	50	2"	4,5		10
05059664001	155511		9/64"	89	3 1/2"	4,5		5
05380046001	156822		9/64"	152	6"	4,5		5
05135096001	036384		5/32"	50	2"	5,0		10
05059665001	155528		5/32"	89	3 1/2"	5,0		5
05380047001	156839		5/32"	152	6"	5,0		5
05135097001	036391		3/16"	50	2"	6,0		10
05059666001	155535		3/16"	89	3 1/2"	6,0		5
05380048001	156846		3/16"	152	6"	6,0		5
05135098001	036407		7/32"	50	2"	-		10
05059667001	155542		7/32"	89	3 1/2"	-		5
05380049001	156853		7/32"	152	6"	-		5
05135099001	095589		1/4"	50	2"	-		10
05059668001	155559		1/4"	89	3 1/2"	-		5
05380050001	156860		1/4"	152	6"	-		5
05346288001	103895		5/16"	50	2"	-		10

840/4 Z SB Bits



Code	EAN			
	4013288			
05073056001	202468	⊙	840/4 Z Hex-Plus 2x 2.0x50	3
05073057001	202475	⊙	840/4 Z Hex-Plus 2x 2.5x50	3
05073058001	202482	⊙	840/4 Z Hex-Plus 2x 3.0x50	3
05136301001	213792	⊙	840/4 Z Hex-Plus 1x 3.0x152	3
05073059001	202499	⊙	840/4 Z Hex-Plus 2x 4.0x50	3
05136302001	213808	⊙	840/4 Z Hex-Plus 1x 4.0x152	3
05073060001	202505	⊙	840/4 Z Hex-Plus 2x 5.0x50	3
05136303001	213815	⊙	840/4 Z Hex-Plus 1x 5.0x152	3
05073061001	202444	⊙	840/4 Z Hex-Plus 2x 6.0x50	3
05136304001	213822	⊙	840/4 Z Hex-Plus 1x 6.0x152	3



842/4 Bits

Durch die kugelförmigen Abtriebsprofile ist ein Auslenken oder Schwenken der Werkzeugachse zur Schraubenachse möglich, so dass dadurch „um die Ecke“ geschraubt werden kann. 1/4"-Sechskant, passend für Halter nach DIN ISO 1173-F 6,3.

842/4 Bits



Code	EAN	Ø	Ø	l	l		
Code	EAN	mm		mm			
05059680001	155931	3,0		89	3 1/2"		5
05059681001	155948	4,0		89	3 1/2"		5
05059682001	155955	5,0		89	3 1/2"		5
05059683001	155962	6,0		89	3 1/2"		5
05380124001	156587		3/32"	89	3 1/2"		5
05380125001	156594		7/64"	89	3 1/2"		5
05380126001	156600		1/8"	89	3 1/2"		5
05380127001	156617		9/64"	89	3 1/2"		5
05380128001	156624		5/32"	89	3 1/2"		5
05380129001	156631		3/16"	89	3 1/2"		5
05380130001	156648		7/32"	89	3 1/2"		5
05380131001	156655		1/4"	89	3 1/2"		5

840/2 Z Bits

Zähnharte Wera Bits für Innensechskantschrauben, für den universellen Einsatz. Hex-Plus bietet größere Anlageflächen im Schraubenkopf. Die Kerbwirkung wird dadurch auf ein Minimum reduziert, die Zerstörung des Schraubenkopfes nahezu eliminiert. 5/16"-Sechskant, passend für Halter nach DIN ISO 1173-D 8.

840/2 Z Bits



Code	EAN	Ø	Ø	l	l		
Code	EAN	mm		mm			
05057505001	012753	3		30	1 3/16"		10
05057510001	012760	4		30	1 3/16"		10
05057515001	012777	5		30	1 3/16"		10
05057520001	012784	6		30	1 3/16"		10
05057562001	104663	6		70	2 3/4"		10
05057525001	012791	8		30	1 3/16"		10
05057530001	012807	10		30	1 3/16"		10
05057566001	104694		7/32"	70	2 3/4"		10

840/9 C Bits

Antrieb: 4 mm Halfmoon für den direkten Maschinenanschluss.

840/9 C Bits



Code	EAN	Ø	l	l	Ø		
Code	EAN	mm	mm		mm		
05135268001	168306	1,5	44	1 47/64"	2,6		10
05135269001	168313	2,0	44	1 47/64"	2,6		10

840/1 Z Hex-Plus B0 Bits

Innensechskant B0-Schrauben besitzen in ihrem Antriebsprofil einen vorstehenden Zapfen.

Damit wird unerlaubtes Lösen verhindert, denn mit „normalen“ Innensechskant-Werkzeugen können diese Schrauben nicht betätigt werden. 1/4"-Sechskant, passend für Halter nach DIN ISO 1173-D 6,3.

840/1 Z Hex-Plus B0 Bits



Code	EAN	Ø	l	l			
Code	EAN	mm	mm				
05056341001	038548	2,0	25	1"			10
05056342001	038555	2,5	25	1"			10
05056343001	038562	3,0	25	1"			10
05056344001	038593	4,0	25	1"			10
05056345001	038579	5,0	25	1"			10
05056346001	038586	6,0	25	1"			10

840/4 Z Hex-Plus B0 Bits

1/4"-Sechskant, passend für Halter nach DIN ISO 1173-F 6,3.

840/4 Z Bits Hex-Plus B0

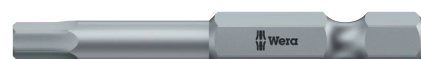

Code	EAN	Ø	l	l	Ø		
Code	EAN	mm	mm		mm		
05059640001	094292	2,0	89	3 1/2"	4,0		5
05059641001	094308	2,5	89	3 1/2"	4,0		5
05059642001	094315	3,0	89	3 1/2"	4,0		5
05059643001	094322	4,0	89	3 1/2"	5,0		5
05059644001	094339	5,0	89	3 1/2"	6,0		5
05059645001	094346	6,0	89	3 1/2"	-		5

System Impaktor - Für extreme Anforderungen an das Schraubwerkzeug

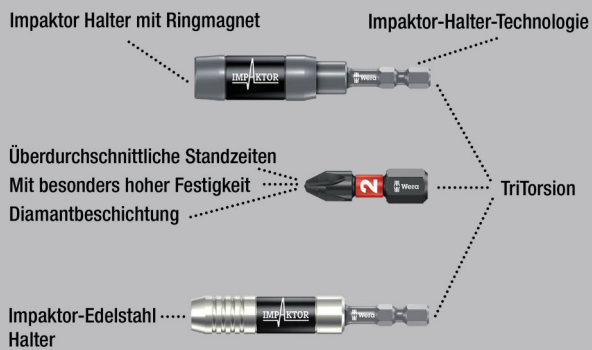

Bits für Innenvierkant-Schrauben. Die Impaktortechnologie sorgt für überdurchschnittliche Standzeiten auch bei extremen Anforderungen. Erhöhter Reibungswiderstand durch raue Diamantpartikelbeschichtung auf der Bit Spitze verhindern das Herausrutschen aus der Schraube.

Besonders geeignet für den Einsatz mit handelsüblichen Impakt-/Schlagschraubern. 1/4"-Sechskant, passend für Halter nach DIN ISO 1173-D 6,3.

868/1 IMP DC DIY Impaktor Innenvierkant Bits



Code	EAN			
05057631001	157478	○	868/1 IMP DC 10x # 2x25	1
05057632001	157485	○	868/1 IMP DC 10x # 3x25	1

868/1 IMP DC SB Impaktor Innenvierkant Bits



Code	EAN			
05073931001	158437	○	868/1 IMP DC 1x # 2x25	5
05073932001	158444	○	868/1 IMP DC 1x # 3x25	5

Kraftform Stainless - Edelstahlmaterial zur Vermeidung von Fremdrost

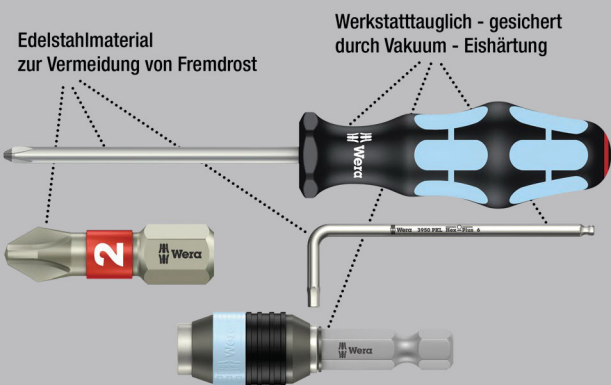

Bits aus Edelstahl für Innenvierkantschrauben. Wera Edelstahl Werkzeuge werden aus Edelstahl gefertigt, wodurch der unansehnliche Fremdrost vermieden wird.

Mit Torsionszone: Bei Torsion-Bits werden Drehmomentspitzen in der Torsionszone abgedefert. Vorzeitiger Verschleiß wird vermieden, die Lebensdauer des Bits erhöht. 1/4"-Sechskant, passend für Halter nach DIN ISO 1173-D 6,3.

3868/1 TS Innenvierkant Bits, Edelstahl



	EAN	○	⌀	ℓ				
Code	4013288		mm					
05071025001	128294	# 2	25	1"				10



System BiTorsion - Für höhere Standzeiten

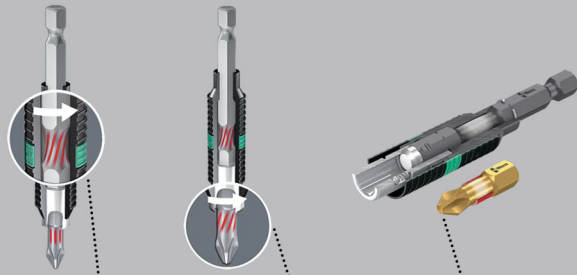

Abfedern kleinerer Belastungsspitzen im Halter

Abfedern höherer Belastungsspitzen im Bit

Kein vorzeitiger Verschleiß durch Belastungsspitzen

BiTorsion Bits für Innenvierkant-Schrauben mit elastischer Torsionszone, in die bei Belastungsspitzen kinetische Energie abgeleitet wird.

Mit weicherer BiTorsionszone zur Vermeidung des Verwindens der Bit-Spitze bei hohen Belastungen. Dadurch signifikante Erhöhung der Produktlebensdauer. Mit passendem Halter bestmögliche Lebensdauer. Zähhart, für den universellen Einsatz. 1/4"-Sechskant, passend für Halter nach DIN ISO 1173-D 6,3.

868/1 BTZ Innenvierkant Bits



	EAN	□	┆	┆	⊘		
Code	4013288		mm		mm		
05066445001	041241	# 1	25	1"	4,2		10
05066446001	041258	# 2	25	1"	4,2		10
05066447001	041265	# 3	25	1"	5,5		10

868/1 V Innenvierkant Bits

Bits für Innenvierkantschrauben mit Haltefunktion. Durch die aus der Flächenpressung zwischen der Abtriebsspitze und Schraubenprofil resultierende Klemmkraft werden die Schrauben sicher auf dem Werkzeug gehalten.

Zähhart, für den universellen Einsatz. 1/4"-Sechskant, passend für Halter nach DIN ISO 1173-D 6,3.

868/1 V Innenvierkant Bits



	EAN	□	┆	┆	⊘		
Code	4013288		mm		mm		
05340245001	118202	# 1	25	1"	6,1		10
05066394001	113603	# 2	25	1"	6,1		10
05066396001	169228	# 3	25	1"	6,1		10

Bit-Box 20 V Innenvierkant



	Code	EAN	□			
		4013288				
05057790001	188083		□	868/1 V	20x # 2x25	20

868/1 Z Innenvierkant Bits

Hochwertige Bits für Innenvierkantschrauben. Zähhart, für den universellen Einsatz. 1/4"-Sechskant, passend für Halter nach DIN ISO 1173-D 6,3.

868/1 Z Innenvierkant Bits

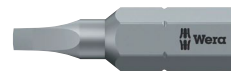

	EAN	□	┆	┆	⊘		
Code	4013288		mm		mm		
05066395001	030214	# 00	25	1"	3,5		10
05066400001	030221	# 0	25	1"	3,5		10
05066405001	030207	# 1	25	1"	4,5		10
05066410001	030238	# 2	25	1"	6,0		10
05066415001	030245	# 3	25	1"	6,0		10
05066420001	030252	# 4	25	1"	8,0		10

868/1 Z SB Innenvierkant Bits



	Code	EAN	□			
		4013288				
05073074001	202727		□	868/1 Z	2x # 1x25	5
05073075001	202710		□	868/1 Z	2x # 2x25	5

System Impaktor - Für extreme Anforderungen an das Schraubwerkzeug

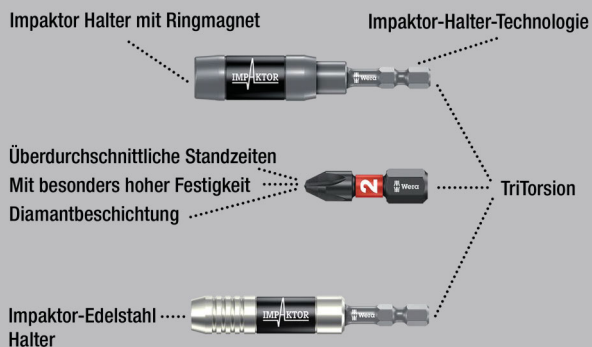

Bits für Innenvierkant-Schrauben. Die Impaktortechnologie sorgt für überdurchschnittliche Standzeiten auch bei extremen Anforderungen. Erhöhter Reibungswiderstand durch raue Diamantpartikelbeschichtung auf der Bit Spitze verhindern das Herausrutschen aus der Schraube.

Besonders geeignet für den Einsatz mit handelsüblichen Impakt-/Schlagschraubern. 1/4"-Sechskant, passend für Halter nach DIN ISO 1173-F 6,3.

868/4 IMP DC DIY Impaktor Innenvierkant Bits



Code	EAN			
	4013288			
05057671001	157546	○	868/4 IMP DC 5x # 2x50	1
05057672001	157553	○	868/4 IMP DC 5x # 3x50	1

868/4 IMP DC SB Impaktor Innenvierkant Bits



Code	EAN			
	4013288			
05073971001	158550	○	868/4 IMP DC 1x # 2x50	5
05073972001	158567	○	868/4 IMP DC 1x # 3x50	5

Kraftform Stainless - Edelstahlmaterial zur Vermeidung von Fremdrost



Bits aus Edelstahl für Innenvierkantschrauben. Wera Edelstahl Werkzeuge werden aus Edelstahl gefertigt, wodurch der unansehnliche Fremdrost vermieden wird.

1/4"-Sechskant, passend für Halter nach DIN ISO 1173-F 6,3.

3868/4 Innenvierkant Bits, Edelstahl



Code	EAN	□	□	□	□	□
	4013288		mm	mm	mm	
05071097001	115591	# 1	89	3 1/2"	4,5	10
05071098001	115607	# 2	89	3 1/2"	5,0	10
05071099001	115614	# 3	89	3 1/2"	5,5	10

868/4 BTZ Innenvierkant Bits



	EAN						
Code	4013288		mm		mm		
05060147001	041272	#1	50	2"	4,2		10
05060148001	041289	#2	50	2"	4,2		10
05060149001	041296	#3	50	2"	5,5		10

868/4 Innenvierkant Bits



	EAN						
Code	4013288		mm		mm		
05060150001	030269	# 00	50	2"	3,5		10
05060155001	030276	# 0	50	2"	3,5		10
05060160001	030283	# 1	50	2"	4,5		10
05060180001	041043	# 1	70	2 3/4"	4,5		10
05134800001	040930	# 1	89	3 1/2"	4,5		10
05134805001	040923	# 1	152	6"	4,5		10
05060165001	030290	# 2	50	2"	6,0		10
05060182001	041050	# 2	70	2 3/4"	6,0		10
05134801001	040947	# 2	89	3 1/2"	6,0		10
05134806001	040954	# 2	152	6"	6,0		10
05060170001	030306	# 3	50	2"	6,0		10
05060184001	032805	# 3	70	2 3/4"	6,0		10
05134802001	040961	# 3	89	3 1/2"	6,0		10
05134807001	040978	# 3	152	6"	6,0		10
05060175001	030313	# 4	50	2"	8,0		10

868/4 Z SB Innenvierkant Bits



	EAN					
Code	4013288					
05073076001	202703		868/4 Square-Plus 2x # 1x50			5
05073077001	202697		868/4 Square-Plus 2x # 2x50			5

868/4 V Innenvierkant Bits

Mit Klemmfunktion.



	EAN						
Code	4013288		mm		mm		
05060300001	169211	# 1	50	2"	4,5		10
05060297001	169198	# 1	89	3 1/2"	4,5		10
05060301001	113610	# 2	50	2"	6,0		10
05060302001	113627	# 2	70	2 3/4"	6,0		10
05060303001	113634	# 2	89	3 1/2"	6,0		10
05060304001	113641	# 2	152	6"	6,0		10
05060296001	169181	# 3	50	2"	6,0		10
05060298001	169204	# 3	89	3 1/2"	6,0		10

Diamant Bits

Winzige Diamantpartikel auf der Werkzeugspitze beißen sich förmlich in der Schraube fest.

Sicherer Sitz des Bits im Schraubenkopf.

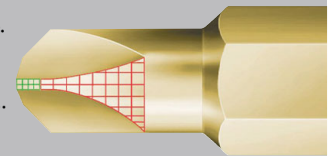

Bits mit Mplus Vorteil für mehr Bruchdrehmoment und längere Lebensdauer, Diamantbeschichtung für sicheren Sitz in der Schraube.

871/1 DC TORQ-SET® Mplus Bits



	EAN						
Code	4013288	mm		mm		mm	
05066638001	099525	4		25	1"	4,7	10
05066640001	033161	6		25	1"	4,7	10
05066642001	033178	8		25	1"	6,0	10
05066644001	033185	10		25	1"	6,0	10
05066646001	033192	--	1/4"	32	1 1/4"	11,0	10

871/1 TORQ-SET® Mplus Bits

TORQ-SET® Mplus: Aufgrund stärkerer Flanken als beim konventionellen TORQ-SET®-Profil ergeben sich ca. 70% mehr Bruchdrehmoment bei passgenauem Sitz in der Schraube und eine damit verbundene längere Lebensdauer des Werkzeugs.

Zähhart, für den universellen Einsatz. 1/4"-Sechskant, passend für Halter nach DIN ISO 1173-D 6,3.

871/1 TORQ-SET® Mplus Bits, 25 mm



Code	EAN	⊕	⊕	⏊	⏊	∅		
Code	4013288	mm		mm		mm		
05066618001	093073	0		25	1"	4,7		10
05066619001	041562	1		25	1"	4,7		10
05066620001	033086	2		25	1"	4,7		10
05066622001	033093	3		25	1"	4,7		10
05066624001	033109	4		25	1"	4,7		10
05066626001	033116	5		25	1"	4,7		10
05066628001	033123	6		25	1"	4,7		10
05066630001	033130	8		25	1"	6,0		10
05066632001	033147	10		25	1"	6,0		10
05066633001	037558	--	1/4"	25	1"	6,0		10

871/1 TORQ-SET® Mplus Bits, 32 mm



Code	EAN	⊕	⏊	⏊	∅			
Code	4013288		mm		mm			
05066634001	033154	1/4"	32	1 1/4"	11,0			10
05066635001	093011	5/16"	32	1 1/4"	11,0			10

871/4 DC TORQ-SET® Mplus Bits

Bits mit Mplus Vorteil für mehr Bruchdrehmoment und längere Lebensdauer, Diamantbeschichtung für sicheren Sitz in der Schraube.

1/4"-Sechskant, passend für Halter nach DIN ISO 1173-F 6,3.

871/4 DC TORQ-SET® Mplus Bits



Code	EAN	⊕	⊕	⏊	⏊	∅		
Code	4013288			mm		mm		
05324901001	162984	2		50	2"			10
05066688001	099532	4		50	2"			10
05066690001	033345	6		50	2"			10
05066692001	033352	8		50	2"			10
05066694001	033369	10		50	2"			10
05066696001	033376	--	1/4"	50	2"			10

871/4 TORQ-SET® Mplus Bits



Code	EAN	⊕	⊕	⏊	⏊	∅		
Code	4013288			mm		mm		
05066660001	033239	2		50	2"			10
05066683001	094469	2		89	3 1/2"			5
05066662001	033246	3		50	2"			10
05066684001	094476	3		89	3 1/2"			5
05066664001	033253	4		50	2"			10
05066685001	094483	4		89	3 1/2"			5
05066666001	033260	5		50	2"			10
05066668001	033277	6		50	2"			10
05066676001	033307	6		70	2 3/4"			5
05066686001	094490	6		89	3 1/2"			10
05066670001	033055	8		50	2"			10
05066678001	033314	8		70	2 3/4"			5
05066687001	094506	8		89	3 1/2"			10
05066672001	033284	10		50	2"			10
05066680001	033321	10		70	2 3/4"			5
05066682001	033338	10		89	3 1/2"			5
05066674001	033291	--	1/4"	50	2"			10
05221110001	035851	--	5/16"	50	2"			10

871/2 TORQ-SET® Mplus Bits

5/16"-Sechskant, passend für Halter nach DIN ISO 1173-D 8.

871/2 TORQ-SET® Mplus Bits



Code	EAN	⊕	⊕	⏊	⏊	∅		
Code	4013288			mm		mm		
05066650001	033062	8		32	1 1/4"			5
05066652001	033079	10		32	1 1/4"			5
05066654001	033208	--	1/4"	32	1 1/4"			5
05066656001	033215	--	5/16"	32	1 1/4"			5
05066658001	033222	--	3/8"	32	1 1/4"			5

871/6 TORQ-SET® Mplus Bits

5/16"-Sechskant, passend für Halter nach DIN ISO 1173-F 8.

871/6 TORQ-SET® Mplus Bits



Code	EAN	⊕	⊕	⏊	⏊	∅		
Code	4013288	mm		mm		mm		
05066700001	033383	8		35	1 3/8"	6,0		5
05066702001	033390	10		35	1 3/8"	6,0		5
05066704001	033406	--	1/4"	35	1 3/8"	11,0		5



871/7 TORQ-SET® Mplus Bits

7/16"-Sechskant, passend für Schraubmaschinen mit Aufnahme nach DIN ISO 1173-F 11,2.

871/7 TORQ-SET® Mplus Bits



	EAN						
Code	4013288		mm		mm		
05066740001	033413	1/4"	35	1 3/8"	11,0		5
05066742001	033420	5/16"	35	1 3/8"	11,0		5
05066744001	033437	3/8"	35	1 3/8"	11,0		5
05066746001	033444	7/16"	35	1 3/8"	11,0		5

871/19 TORQ-SET® Mplus Bits

Antrieb: 5/8"-Sechskant.

871/19 TORQ-SET® Mplus Bits



	EAN						
Code	4013288		mm				
05066750001	033451	1/2"	40	1 9/16"			5
05066752001	033468	9/16"	40	1 9/16"			5
05066754001	033475	5/8"	40	1 9/16"			5

875/1 TRI-WING® Bits, 25 mm

Hochwertige Bits für TRI-WING®-Schrauben. Zähhart, für den universellen Einsatz. 1/4"-Sechskant, passend für Halter nach DIN ISO 1173-D 6,3.

875/1 TRI-WING® Bits, 25 mm



	EAN						
Code	4013288		mm		mm		
05066758001	093059	0	25	1"	4,7		10
05066760001	033482	1	25	1"	4,7		10
05066762001	033499	2	25	1"	4,7		10
05066764001	033505	3	25	1"	4,7		10
05066766001	033512	4	25	1"	6,2		10
05066768001	033529	5	25	1"	6,2		10

875/1 TRI-WING® Bits, 32 mm



	EAN						
Code	4013288		mm		mm		
05066770001	033536	6	32	1 1/4"	11,0		10
05066772001	033543	7	32	1 1/4"	11,0		10
05066774001	033550	8	32	1 1/4"	12,5		10

875/4 TRI-WING® Bits

Zähhart, für den universellen Einsatz. 1/4"-Sechskant, passend für Halter nach DIN ISO 1173-F 6,3.

875/4 TRI-WING® Bits



	EAN						
Code	4013288		mm				
05066785001	094605	1	89	3 1/2"			5
05066786001	094612	2	89	3 1/2"			5
05066787001	094629	3	89	3 1/2"			5
05066780001	033567	4	50	2"			10
05066788001	094636	4	89	3 1/2"			5
05066782001	033574	5	50	2"			10
05066784001	033581	6	50	2"			10

875/6 TRI-WING® Bits

Zähhart, für den universellen Einsatz. 5/16"-Sechskant, passend für Halter nach DIN ISO 1173-F 8.

875/6 TRI-WING® Bits



	EAN						
Code	4013288		mm		mm		
05066790001	033598	6	35	1 3/8"	11,0		5
05066792001	033932	7	35	1 3/8"	11,0		5
05066794001	033604	8	35	1 3/8"	12,5		5

860/1 XZN Vielzahn Bits

Hochwertige Bits für Innenvielzahn-Schrauben. Zähhart, für den universellen Einsatz. 1/4"-Sechskant, passend für Halter nach DIN ISO 1173-D 6,3.

860/1 XZN Vielzahn Bits



	EAN						
Code	4013288		mm		mm		
05066150001	034953	M 4	25	1"	4,17		10
05066155001	034960	M 5	25	1"	5,14		10
05066160001	034977	M 6	25	1"	-		10
05066165001	034984	M 8	25	1"	8,0		5
05066170001	034991	M 10	25	1"	10,0		5

800/1 HTN Hi-TORQUE Bits

Bits für Hi-Torque-Schrauben mit 1/4"-Sechskant-Antrieb.

800/1 HTN HI-TORQUE Bits



	EAN						
Code	4013288		mm				
05055950001	102843	1	32	1 1/4"			5
05055951001	102850	2	32	1 1/4"			5
05055952001	102867	3	32	1 1/4"			5
05055953001	102874	4	32	1 1/4"			5

700 A HTS Hi-TORQUE Bits

Mit 1/4"-Innenvierkant-Antrieb.

700 A HTS HI-TORQUE Bits



	EAN						
Code	4013288		mm				
05040030001	102706	0	25	1"			5
05040031001	102836	1	25	1"			5
05040032001	102720	2	25	1"			5
05040033001	102737	3	25	1"			5
05040034001	102744	4	25	1"			5

700 B HTS Hi-TORQUE Bits

Mit 3/8"-Innenvierkant-Antrieb.

700 B HTS HI-TORQUE Bits



	EAN						
Code	4013288		mm				
05040040001	102751	3	25	1"			5
05040041001	102768	4	25	1"			5
05040042001	102775	5	32	1 1/4"			5
05040043001	102782	6	32	1 1/4"			5

700 C HTS Hi-TORQUE Bits

Mit 1/2"-Innenvierkant-Antrieb.

700 C HTS HI-TORQUE Bits



	EAN						
Code	4013288		mm				
05040045001	102799	7	42	1 5/8"			5
05040046001	102805	8	42	1 5/8"			5
05040047001	102812	9	42	1 5/8"			5
05040048001	102829	10	42	1 5/8"			5
05040049001	168412	12	60	2 3/8"			5



872/9 Bits für Microstix® Schrauben

Mit 4 mm Halfmoon-Antrieb für direkten Maschinenanschluss.

Form

A

05066850001
05066851001
05066852001
05066853001
05066854001



Form

B

05066855001
05066856001



872/9 Bits für Microstix® Schrauben



Code	EAN		mm	mm	mm		
05066850001 ¹⁾	179272	m	44	2,0	1 47/64"		10
05066855001 ²⁾	206824	m	44	1,8	1 47/64"		10
05066856001 ²⁾	206831	m	64	1,8	2 33/64"		10
05066851001 ¹⁾	179296	00	44	2,0	1 47/64"		10
05066852001 ¹⁾	179302	F	44	2,0	1 47/64"		10
05066853001 ¹⁾	179319	0	44	2,0	1 47/64"		10
05066854001 ¹⁾	179326	1	44	2,0	1 47/64"		10

¹⁾Form A
²⁾Form B

872/21 Bits für Microstix® Schrauben

Mit 4 mm HIOS-Antrieb für direkten Maschinenanschluss.



Code	EAN		mm	mm	mm		
05066860001	179333	m	40	2,0	1 9/16"		10

857/1 Z Spanner Bits

Bits für Spanner-Schrauben. Zähhart, für den universellen Einsatz. 1/4"-Sechskant, passend für Halter nach DIN ISO 1173-D 6,3.



Code	EAN		mm	mm	mm		
05057150001	038609	4	25	1"	3,18		10
05057151001	038616	6	25	1"	4,32		10
05057152001	038623	8	25	1"	5,21		10
05057153001	038630	10	25	1"	6,10		10

857/4 Z Spanner Bits

Zähhart, für den universellen Einsatz. 1/4"-Sechskant, passend für Halter nach DIN ISO 1173-F 6,3.



Code	EAN		mm	mm	mm		
05057160001	094810	4	89	3 1/2"	3,18		5
05057161001	094827	6	89	3 1/2"	4,32		5
05057162001	094834	8	89	3 1/2"	5,21		5
05057163001	094841	10	89	3 1/2"	6,10		5

Kraftform Stainless - Edelstahlmaterial zur Vermeidung von Fremdrost

Edelstahlmaterial zur Vermeidung von Fremdrost

Werkstatttauglich - gesichert durch Vakuum - Eishärtung

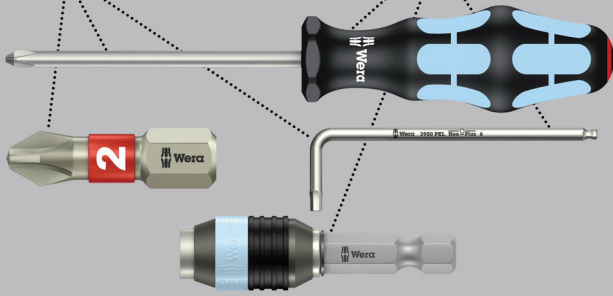

Hochwertiger Steckschlüsseinsatz aus Edelstahl für Außen-sechskantschrauben. Edelstahl gegen Fremdrostgefahr. Unmagnetische Ausführung, mit Festhaltefeder. 1/4"-Sechskant, passend für Halter nach DIN ISO 1173-F 6,3.

3869/4 Steckschlüsseinsätze, Edelstahl



	EAN						
Code	4013288	mm		mm	mm		
05071222001	118127	7,0		50,0	12,5		5
05071223001	118257	8,0		50,0	14,0		5
05071224001	118141	10,0		50,0	16,0		5
05071225001	118158	13,0		50,0	19,5		5
05071228001	118189		3/8"	50,0	16,0		5

869/4 Steckschlüsseinsätze

Unmagnetische Ausführung. 1/4"-Sechskant, passend für Halter nach DIN ISO 1173-F 6,3.

869/4 Steckschlüsseinsätze



	EAN						
Code	4013288	mm		mm	mm		
05060400001	100948	5,5		50,0	11,0		5
05060272001	016546	5,5		65,0	9,5		5
05060401001	100955	6,0		50,0	11,0		5
05060274001	016553	6,0		65,0	11,0		5
05060402001	100962	7,0		50,0	11,0		5
05060276001	016560	7,0		65,0	11,0		5
05060403001	100979	8,0		50,0	12,5		5
05060278001	016577	8,0		65,0	12,5		5
05060404001	100986	9,0		50,0	14,0		5
05060280001	016584	9,0		65,0	14,0		5
05060405001	100993	10,0		50,0	14,0		5
05060282001	016591	10,0		65,0	14,0		5
05060406001	101006	11,0		50,0	16,0		5
05060281001	031327	11,0		65,0	16,0		5
05060407001	101013	12,0		50,0	18,0		5
05060283001	031334	12,0		65,0	17,0		5
05060408001	101020	13,0		50,0	18,0		5
05060284001	016607	13,0		65,0	19,0		5
05060409001	101037		1/4"	50,0	11,0		5
05060286001	016614		1/4"	65,0	11,0		5
05060410001	101044		5/16"	50,0	12,5		5
05060290001	016638		5/16"	65,0	12,5		5
05060411001	101051		3/8"	50,0	14,0		5
05060288001	016621		3/8"	65,0	14,0		5
05060412001	101068		7/16"	50,0	16,0		5



869/4 M Steckschlüsseleinsätze, magnetisch



	EAN						
Code	4013288	mm		mm	mm		
05060420001	101075	5,5		50,0	11,0		5
05060210001	016652	5,5		65,0	11,0		5
05060421001	101082	6,0		50,0	11,0		5
05060215001	016669	6,0		65,0	11,0		5
05060422001	101099	7,0		50,0	11,0		5
05060220001	016676	7,0		65,0	11,0		5
05060423001	101105	8,0		50,0	12,5		5
05060225001	016683	8,0		65,0	12,5		5
05060424001	101112	9,0		50,0	14,0		5
05060230001	016690	9,0		65,0	14,0		5
05060425001	101129	10,0		50,0	14,0		5
05060235001	016706	10,0		65,0	14,0		5
05060426001	101136	11,0		50,0	16,0		5
05060237001	031501	11,0		65,0	16,0		5
05060427001	101143	12,0		50,0	18,0		5
05060238001	031495	12,0		65,0	17,0		5
05060428001	101150	13,0		50,0	18,0		5
05060240001	016713	13,0		65,0	19,0		5
05060429001	101167		1/4"	50,0	11,0		5
05060255001	016720		1/4"	65,0	11,0		5
05060430001	101174		5/16"	50,0	12,5		5
05060260001	016737		5/16"	65,0	12,5		5
05060431001	101181		3/8"	50,0	14,0		5
05060265001	016744		3/8"	65,0	14,0		5
05060432001	101198		7/16"	50,0	16,0		5

869/4 M SB Steckschlüsseleinsätze, magnetisch



Code	EAN			
	4013288			
05073500001	105691		869/4 M 1x 5.5x50.0	3
05073501001	105707		869/4 M 1x 6.0x50.0	3
05073502001	106506		869/4 M 1x 7.0x50.0	3
05073503001	105714		869/4 M 1x 8.0x50.0	3
05073504001	105721		869/4 M 1x 9.0x50.0	3
05073505001	105738		869/4 M 1x 10.0x50.0	3
05073506001	105745		869/4 M 1x 11.0x50.0	3
05073507001	105752		869/4 M 1x 12.0x50.0	3
05073508001	105769		869/4 M 1x 13.0x50.0	3
05073509001	105776		869/4 M 1x 1/4"x50.0	3
05073510001	105783		869/4 M 1x 3/8"x50.0	3

869/4 M Set A SB



Code	EAN			
05073495001	144584	●	869/4 M 1x 7.0x50.0; 1x 8.0x50.0; 1x 10.0x50.0; 1x 12.0x50.0; 1x 13.0x50.0; 1x 1/4"x50.0; 1x 5/16"x50.0; 1x 3/8"x50.0	1

869/9 Steckschlüsseinsätze

Metrischer Steckschlüsseinsatz für Außensechskantschrauben. Unmagnetische Ausführung. Mit 4 mm Halfmoon-Antrieb für direkten Maschinenanschluss.

869/9 Steckschlüsseinsätze



	EAN	●	⌈	∅					
Code	4013288	mm	mm	mm					
05135224001	190505	2,5	44,0	5,0					10
05135225001	190499	3,0	44,0	5,0					10

879/4 Eindrehwerkzeug mit Innengewinde

Eindrehwerkzeug mit Innengewinde für Stockschrauben und Gewindestangen. 1/4"-Sechskant, passend für Halter nach DIN ISO 1173-F 6,3.

879/4 Eindrehwerkzeug mit Innengewinde



	EAN	⊕	⌈	⌈	∅				
Code	4013288		mm		mm				
05135903001	035059	M8	50,0	2"	12,0				5
05135904001	035066	M10	50,0	2"	12,0				5





Halter und Adapter



System Impaktor - Für extreme Anforderungen an das Schraubwerkzeug

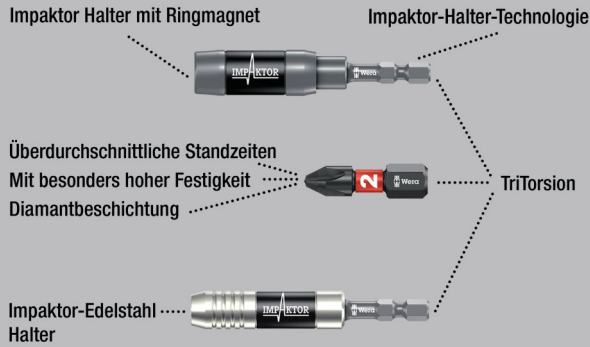

Wera Impaktor Halter zur Abfederung extremer Impulsspitzen. Besonderer Torsionseffekt durch Doppeltorsionsfeder. Der Sprengring garantiert optimalen Sitz des Werkzeugs im Halter.

Der Magnet sorgt für zusätzlichen Festsitz von Bit und Schraube. Der Impaktor Edelstahl-Halter mit Sprengring und Magnet wird den extremen dynamischen Anforderungen insofern gerecht, als dass er bewusst auf mechanisch anfälligere Kleinbauteile verzichtet. Einsatz vorwiegend in der industriellen Schraubmontage, z.B. mittels Schraubroboter.

Abtrieb: Geeignet für Bits mit 1/4"-Außensechskantantrieb nach DIN ISO 1173-C 6,3. Antrieb: 1/4"-Sechskant, passend für Schraubmaschinen mit Aufnahme nach DIN ISO 1173-F 6,3.

897/4 IMP Impaktor Halter mit Sprengring und Magnet



	EAN						
Code	4013288		mm				
05057675001	157805	1/4"	75	3"	1/4"		5

897/4 IMP R Impaktor Halter mit Ringmagnet und Sprengring

Der Impaktor Halter hält mit seinem Ringmagneten zusätzlich lange und schwere Schrauben bombenfest. Damit ist ein blitzschnelles und sicheres Ansetzen der Schraube möglich. Ideal auch für Über-Kopf-Arbeiten. Sollte der Magnet situationsbedingt, z.B. bei Metallarbeiten, nicht gewünscht sein, kann der aus dem Schraubbereich herausgezogen und damit ausgeschaltet werden.

Einsatz vorwiegend bei manuellen Maschinenverschraubungen. Abtrieb: Geeignet für Bits mit 1/4"-Außensechskantantrieb nach DIN ISO 1173-C 6,3. Antrieb: 1/4"-Sechskant, passend für Schraubmaschinen mit Aufnahme nach DIN ISO 1173-F 6,3.

897/4 IMP R Impaktor Halter mit Ringmagnet und Sprengring



	EAN						
Code	4013288		mm				
05057676001	157812	1/4"	75	3"	1/4"		5

897/4 IMP R SB Impaktor Halter mit Ringmagnet und Sprengring



	EAN				
Code	4013288				
05073990001	157836			897/4 Impaktor R 1x 1/4"x75	3

Rapidaptor - Das kompakte Funktionswunder

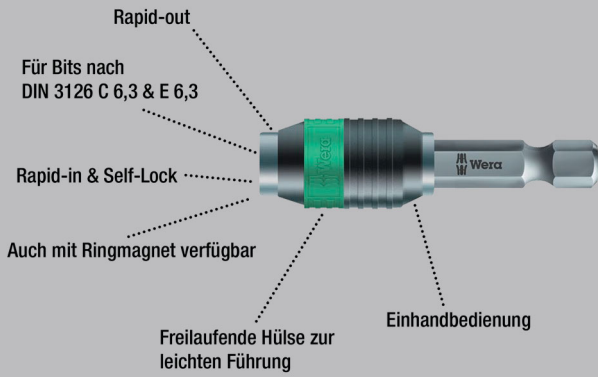

Universalhalter für die Aufnahme von Bits mit 1/4"-Außensechskantantrieb nach DIN ISO 1173-C 6,3 und E 6,3 (ISO 1173). Edelstahlausführung zur Vermeidung von Fremdstoffen.

Die Rapidaptor-Technologie erlaubt eine Aufnahme der Bits auch ohne Betätigung der Hülse. Die Entnahme des Bits geschieht durch einfaches Nach-vorn-Schieben - für blitzschnellen Bitwechsel, auch mit nur einer Hand. 1/4"-Sechskant, passend für Schraubemaschinen mit Aufnahme nach DIN ISO 1173-F 6,3.

3888/4/1 K Rapidaptor Universalhalter, Edelstahl



	EAN							
Code	4013288		mm			mm		
05071100001	111487	1/4"	50	2"	1/4"	15,0		5

3888/4/1 K SB Rapidaptor Universalhalter, Edelstahl



Code	EAN							
05073616001	112170			3888/4/1 K	1x 1/4"x50			3

System BiTorsion - Für höhere Standzeiten

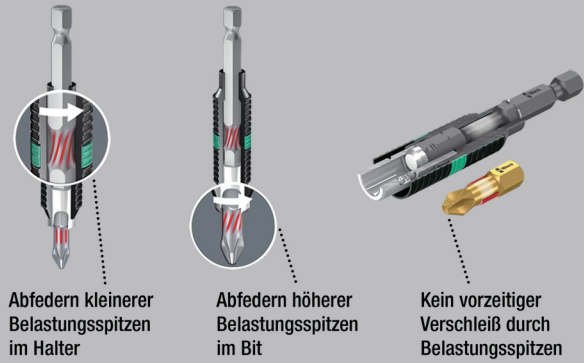

Universalhalter für die Aufnahme von Bits mit 1/4"-Außensechskantantrieb nach DIN ISO 1173-C 6,3 und E 6,3 (ISO 1173). BiTorsion-Halter von Wera haben eine Torsionsfeder, die kleinere Belastungsspitzen beim Verschrauben aufnimmt.

Der gemeinsame Einsatz mit BiTorsion-Bits und ihrer Torsionszone verlängert die Standzeit des Werkzeugs deutlich. BiTorsion-Halter von Wera können aber auch mit konventionellen Bits eingesetzt werden.

Die Rapidaptor-Technologie erlaubt eine Aufnahme der Bits auch ohne Betätigung der Hülse. Die Entnahme des Bits geschieht durch einfaches Nach-vorn-Schieben - für blitzschnellen Bitwechsel, auch mit nur einer Hand. 1/4"-Sechskant, passend für Schraubemaschinen mit Aufnahme nach DIN ISO 1173-F 6,3.

897/4 R Universalhalter Rapidaptor BiTorsion



	EAN							
Code	4013288		mm			mm		
05053923001	095633	1/4"	75	3"	1/4"	15,0		5

897/4 R SB Universalhalter Rapidaptor BiTorsion



Code	EAN							
05073420001	099464			897/4 R	1x 1/4"x75			3

889/4/1 K Rapidaptor Universalhalter

Rapidaptor Universalhalter für Bits mit 1/4"-Außensechskanttrieb nach DIN ISO 1173-C 6,3 und E 6,3 (ISO 1173). Der Rapidaptor erlaubt eine Aufnahme der Bits auch ohne Betätigung der Hülse.

Die Entnahme des Bits geschieht durch einfaches Nach-vorn-Schieben - für blitzschnellen Bitwechsel, auch mit nur einer Hand. Der starke Dauermagnet hält die Bits bombenfest. 1/4"-Sechskant, passend für Schraubemaschinen mit Aufnahme nach DIN ISO 1173-F 6,3.

889/4/1 K Rapidaptor Universalhalter



	EAN						
Code	4013288		mm		mm		
05052502001	095626	1/4"	50	2"	1/4"	15,0	5

889/4/1 K SB Rapidaptor Universalhalter



Code	EAN						
05073421001	099440						3

889/4/1 K
1x 1/4"x50

889/4/1 Rapidaptor Universalhalter



	EAN						
Code	4013288		mm		mm		
05052503001	098016	1/4"	75	3"	1/4"	15,0	5

889/4 R Rapidaptor Universalhalter



	EAN						
Code	4013288		mm		mm		
05052504001	101242	1/4"	100	4"	1/4"	15,0	2

888/4/1 K Rapidaptor Universalhalter

- Unmagnetische Ausführung

888/4/1 K Rapidaptor Universalhalter



	EAN						
Code	4013288		mm		mm		
05052500001	095619	1/4"	50	2"	1/4"	15,0	5

887/4 RR Rapidaptor Universalhalter mit Ringmagnet

Rapidaptor Universalhalter für Bits mit 1/4"-Außensechskanttrieb nach DIN ISO 1173-C 6,3 und E 6,3 (ISO 1173). Die schwimmend gelagerte, freilaufende Magnethülse hält auch lange und schwere Schrauben bombenfest. Der Rapidaptor erlaubt eine Aufnahme der Bits auch ohne Betätigung der Hülse.

Die Entnahme des Bits geschieht durch einfaches Nach-vorn-Schieben - für blitzschnellen Bitwechsel, auch mit nur einer Hand. 1/4"-Sechskant, passend für Schraubemaschinen mit Aufnahme nach DIN ISO 1173-F 6,3.

887/4 RR Rapidaptor Universalhalter mit Ringmagnet



	EAN						
Code	4013288		mm		mm		
05052490001	104045	1/4"	57	2 1/4"	1/4"	16	5

887/4 RR SB Rapidaptor Universalhalter mit Ringmagnet



Code	EAN						
05073511001	105790						3

887/4 RR
1x 1/4"x57

889/4/1 F Rapidaptor Freilauf-Bithalter für Drehmomentschraubendreher mit Pistolengriff

Die Freilauffunktion ermöglicht eine besonders schnelle Rückholbewegung ohne lästiges Absetzen beim Rechtsanzug. Zum Einsatz insbesondere mit Wera Drehmomentschraubendrehern mit Pistolengriff für ergonomischeres und schnelleres Arbeiten.

Die Rapidaptor-Technologie erlaubt eine Aufnahme der Bits auch ohne Betätigung der Hülse.

Die Entnahme des Bits geschieht durch einfaches Nach-vorn-Schieben – für blitzschnellen Bitwechsel, auch mit nur einer Hand.

- Vermeidet das lästige Neuansetzen bei der Verschraubung im Rechtsanzug bei Wera Drehmomentschraubendrehern mit Pistolengriff
- Schnelles und ermüdungsfreies Arbeiten durch präzise Freilaufmechanik
- Wartungsfreie Konstruktion mit besonders schlankem und stabilem Lager von führendem Freilaufhersteller
- Maximal übertragbares Anzugsdrehmoment 10,0 Nm
- Bitaufnahme mit Rapidaptor-Technologie für blitzschnellen Bit-Wechsel, geeignet für Bits mit 1/4"-Außensechskant nach DIN ISO 1173-C 6,3 und E 6,3 und Wera Anschluss-Reihen 1 und 4

889/4/1 F Rapidaptor Freilauf-Bithalter für Drehmomentschraubendreher mit Pistolengriff



	EAN						
Code	4013288		mm			mm	
05052501001	217585	1/4"	64	2 33/64"	1/4"	16,5	5

894/4/1 K Universalhalter

Universalhalter für die Aufnahme von Bits mit 1/4"-Außensechskantantrieb nach DIN ISO 1173-C 6,3.

Mit Schnellwechselfutter für schnellen Bit-Wechsel. 1/4"-Sechskant, passend für Schraubemaschinen mit Aufnahme nach DIN ISO 1173-F 6,3.

894/4/1 K Universalhalter



	EAN						
Code	4013288		mm			mm	
05053522001	017512	1/4"	51	2"	1/4"	14,3	5

894/4/1 Universalhalter



	EAN						
Code	4013288		mm			mm	
05053520001	017505	1/4"	75	3"	1/4"	14,3	5

895/4/1 K Universalhalter

Universalhalter für die Aufnahme von Bits mit 1/4"-Außensechskantantrieb nach DIN ISO 1173-C 6,3. Mit Schnellwechselfutter für schnellen Bit-Wechsel.

Der starke Dauermagnet hält die Bits bombenfest. 1/4"-Sechskant, passend für Schraubemaschinen mit Aufnahme nach DIN ISO 1173-F 6,3.

895/4/1 K Universalhalter



	EAN						
Code	4013288		mm			mm	
05053872001	035158	1/4"	52	2"	1/4"	14,3	5

895/4/1 K SB Universalhalter



	EAN						
Code	4013288						
05073318001	029195					895/4/1 K 1x 1/4"x52	3

895/4/1 Universalhalter



	EAN						
Code	4013288		mm			mm	
05053870001	017574	1/4"	77	3"	1/4"	14,3	5

898/4 Kombihalter

Kombi-Halter für Bits mit 4 mm Halfmoon-Antrieb (Wera Reihe 9) und 4 mm HIOS-Antrieb (Wera Reihe 21); mit Schnellwechselfutter; 1/4"-Sechskant-Antrieb, passend für Schraubemaschinen mit Aufnahme nach DIN ISO 1173-F 6,3.

898/4 Kombihalter



	EAN						
Code	4013288	mm			mm		
05051500001	184177	50	2"	1/4"	10,0		5

898/9 Kombihalter

Geeignet für Bits mit 4 mm Halfmoon-Antrieb (Wera Reihe 9) und 4 mm HIOS-Antrieb (Wera Reihe 21); mit Schnellwechselfutter; 4 mm Halfmoon-Antrieb.

898/9 Kombihalter



	EAN					
Code	4013288	mm		mm		
05051501001	184184	50	2"	10,0		5

898/21 Kombihalter

Geeignet für Bits mit 4 mm Halfmoon-Antrieb (Wera Reihe 9) und 4 mm HIOS-Antrieb (Wera Reihe 21); mit Schnellwechselfutter; 4 mm HIOS-Antrieb.

898/21 Kombihalter



	EAN					
Code	4013288	mm		mm		
05051502001	184191	50	2"	10,0		5

890/4/1 Universalhalter

Universalhalter für die Aufnahme von Bits mit 1/4"-Außensechskanttrieb nach DIN ISO 1173-C 6,3.

Der Sprenging garantiert optimalen Sitz des Werkzeugs im Halter. 1/4"-Sechskant, passend für Schraubemaschinen mit Aufnahme nach DIN ISO 1173-F 6,3.

890/4/1 Universalhalter



	EAN						
Code	4013288		mm			mm	
05052575001	017239	1/4"	57	2 1/4"	1/4"	11,1	5

893/4/1 K Universalhalter

Universalhalter für die Aufnahme von Bits mit 1/4"-Außensechskanttrieb nach DIN ISO 1173-C 6,3.

Edelstahlhülse für besonderen Korrosionsschutz. 1/4"-Sechskant, passend für Schraubemaschinen mit Aufnahme nach DIN ISO 1173-F 6,3.

893/4/1 K Universalhalter



	EAN						
Code	4013288		mm			mm	
05134480001	017468	1/4"	50	2"	1/4"	10,5	5

893/4/1 K SB Universalhalter



	EAN				
Code	4013288				
05073401001	029133			893/4/1 K 1x 1/4"x50	3

899/3/1 Universalhalter

Edelstahlhülse für besonderen Korrosionsschutz. Der starke Dauermagnet hält die Bits bombenfest.

Universalhalter für die Aufnahme von Bits mit 1/4"-Außensechskantantrieb nach DIN ISO 1173-C 6,3. 5,5 mm-Sechskant, passend für Schraubemaschinen mit Aufnahme nach DIN ISO 1173-B 5,5.

899/3/1 Universalhalter



	EAN						
Code	4013288		mm		mm	mm	
05053425001	017659	1/4"	72	2 3/4"	5,5	10,5	5

899/4/1 Universalhalter

Der Sprengring garantiert optimalen Sitz des Werkzeugs im Halter. Der starke Dauermagnet hält die Bits bombenfest.

Universalhalter für die Aufnahme von Bits mit 1/4"-Außensechskantantrieb nach DIN ISO 1173-C 6,3. 1/4"-Sechskant, passend für Schraubemaschinen mit Aufnahme nach DIN ISO 1173-F 6,3.

899/4/1 Universalhalter



	EAN							
Code	4013288	Art.No.		mm			mm	
05053457001	017673	899/4/1 K	1/4"	50	2"	1/4"	10,5	5
05053455001	017666	899/4/1 75	1/4"	75	3"	1/4"	10,5	5
05053459001	036711	899/4/1 100	1/4"	100	4"	1/4"	10,5	5
05053458001	036728	899/4/1 152	1/4"	152	6"	1/4"	10,5	5

899/4/1 SB Universalhalter



Code	EAN						
	4013288			mm		mm	
05347100001	095268			899/4/1		1x 1/4"x50	3
05073357001	029720			899/4/1		1x 1/4"x75	3
05134398001	099907			899/4/1		1x 1/4"x152	3

899/4/1 S Universalhalter mit starkem Sprengring

Der besonders starke Sprengring garantiert optimalen Sitz des Werkzeugs im Halter. Der besonders starke Dauermagnet hält die Bits bombenfest.

Universalhalter für die Aufnahme von Bits mit 1/4"-Außensechskantantrieb nach DIN ISO 1173-C 6,3. 1/4"-Sechskant, passend für Schraubemaschinen mit Aufnahme nach DIN ISO 1173-F 6,3.

899/4/1 S Universalhalter mit starkem Sprengring



	EAN						
Code	4013288		mm			mm	
05160976001	105271	1/4"	50	2"	1/4"	10,5	5
05160924001	105264	1/4"	75	3"	1/4"	10,5	5
05160977001	105288	1/4"	100	4"	1/4"	10,5	5
05160979001	105301	1/4"	200	8"	1/4"	10,5	1
05160981001	105325	1/4"	300	12"	1/4"	10,5	1

899/8/1 Universalhalter

7 mm, passend für Schraubemaschinen mit Aufnahme nach DIN ISO 1173-H 7.

899/8/1 Universalhalter



	EAN						
Code	4013288		mm		mm	mm	
05053475001	017697	1/4"	75	3"	7	10,5	5

899/14/1 Universalhalter

Antrieb: SDS plus.

899/14/1 SB Universalhalter



Code	EAN						
	4013288			mm		mm	
05134397001	099891			899/14/1		1x 1/4"x79	3

881/4/1 SB Bithalter mit variabler Einschraubtiefebegrenzung

Beim Terrassenbau sollen die Schrauben gleichmäßig bündig in die Holzdielen versenkt werden.

Der 881/4/1 Bithalter mit variabler Einschraubtiefebegrenzung und Filzring sorgt für eine gleichmäßige Senktiefe und schützt die Oberflächen vor Schleifspuren. 2 Austausch-Filzringe sind inklusive.

- Bit-Halter zum gleichmäßig bündigen Versenken von Schrauben in Holzdielen beim Terrassenbau
- Mit variabel einstellbarer Einschraubtiefebegrenzung
- Filzring (auswechselbar) verhindert Schleifspuren auf den Dielenoberflächen
- Ebenfalls enthalten: 2 Ersatz-Filzringe

881/4/1 SB Bithalter mit variabler Einschraubtiefebegrenzung



Code	EAN							
05130002001	4013288 219282							1
				881/4/1				
				1x 1/4"x90 ¹⁾				
				9201				
				2x 27,0				

¹⁾Das Ersatzteil-Kit mit 5 Filzringen kann mit der Codenummer 05130003001 bestellt werden.

9200 Ersatzteil-Kit Filzringe für Bithalter 881/4/1

- 5 Ersatzfilzringe für 881/4/1 SB Bithalter mit variabler Einschraubtiefebegrenzung.
- Filzringe verhindern Schleifspuren auf den Dielenoberflächen.

9200 Ersatzteil-Kit Filzringe für Bithalter 881/4/1



Code	EAN							
05130003001	4013288 219299							1
				9201				
				5x 27,0				

896/4/1 SB Bit-Abstandhalter Trockenbau

Hochwertiger Abstandhalter aus Aluminium; Schraubtiefe kann stufenlos eingestellt werden und ermöglicht das bündige Versenken von Schrauben.

896/4/1 SB Bit-Abstandhalter Trockenbau



Code	EAN							
05073210001	4013288 178725			896/4/1				1
				1x 1/4"x50				

870/1 Werkzeugschaft (Verbindungsteil)

Werkzeugschaft für Steckschlüsseleinsätze.
Abtrieb: 1/4"-Außenvierkant. Antrieb: 1/4"-Außensechskant.

870/1 Werkzeugschaft (Verbindungsteil)



	EAN							
Code	4013288		mm					
05136000001 ¹⁾	016997	1/4"	25	1"	1/4"			5

¹⁾Mit Kugel; für handbetätigte Steckschlüsseleinsätze

870/4 Werkzeugschaft (Verbindungsteil)

Werkzeugschaft für handbetätigte Steckschlüsseleinsätze.
Mit Kugel. Abtrieb: 1/4"-Außenvierkant. Antrieb: 1/4"-Sechskant.

870/4 Werkzeugschaft (Verbindungsteil)



	EAN							
Code	4013288		mm					
05311517001 ¹⁾	098214	1/4"	50	2"	1/4"			10

¹⁾Mit Kugel; für handbetätigte Steckschlüsseleinsätze

870/4 SB

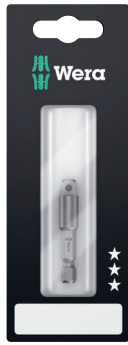

Code	EAN			
05134399001	099914	4013288	870/4 A	3
			1x 1/4"x50 ¹⁾	

¹⁾Mit Kugel; für handbetätigte Steckschlüsseinsätze

870/2 Verbindungsteile

Werkzeugschaft für maschinenbetätigte Steckschlüsseinsätze mit Außenvierkanttrieb.
5/16"-Sechskant-Antrieb.

870/2 Verbindungsteile

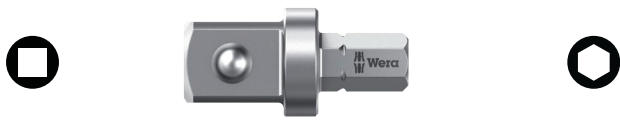

Code	EAN	⊙	⊙	⊙	⊙		
05136001001 ¹⁾	184245	3/8"	30	1 3/16"	5/16"		5
05136002001 ¹⁾	184269	1/2"	35	1 3/8"	5/16"		5

¹⁾Mit Kugel; für handbetätigte Steckschlüsseinsätze

870/4 Werkzeugschäfte (Verbindungsteile)

Werkzeugschaft (Verbindungsteil) für maschinenbetätigte Steckschlüsseinsätze mit Außenvierkanttrieb.
Antrieb: 1/4"-Sechskant.

870/4 Werkzeugschäfte (Verbindungsteile)



Code	EAN	⊙	⊙	⊙	⊙		
05050205001 ¹⁾	017055	1/4"	50	2"	1/4"		5
05050210001 ¹⁾	017062	1/4"	100	4"	1/4"		5
05050215001 ¹⁾	017079	3/8"	50	2"	1/4"		5
05050220001 ¹⁾	017086	3/8"	100	4"	1/4"		5

¹⁾Mit Stift; für maschinenbetätigte Steckschlüsseinsätze

870/4/7 Set A SB



Code	EAN			
05073200001	139115	4013288	870/4	1
			1x 1/4"x50 ¹⁾ ; 1x 3/8"x50 ¹⁾	
			870/7	
			1x 1/2"x75 ¹⁾	

¹⁾Mit Stift; für maschinenbetätigte Steckschlüsseinsätze

870/14 Werkzeugschaft

Werkzeugschaft für maschinenbetätigte Steckschlüsseinsätze.
Mit Außenvierkanttrieb.
Antrieb: SDS plus.

870/14 Werkzeugschaft



Code	EAN	⊙	⊙	⊙			
05050650001 ¹⁾	017208	4013288	1/4"	70	2 3/4"		5

¹⁾Mit Stift; für maschinenbetätigte Steckschlüsseinsätze

870/7 Werkzeugschaft (Verbindungsteil)

Werkzeugschaft für maschinenbetätigte Steckschlüsseinsätze.
Mit Außenvierkanttrieb. 7/16"-Sechskant, passend für
Schraubemaschinen mit Aufnahme nach DIN ISO 1173-F 11,2.

870/7 Werkzeugschaft (Verbindungsteil)



Code	EAN	⊙	⊙	⊙	⊙		
05050510001 ¹⁾	017178	4013288	1/2"	75	3"	7/16"	5

¹⁾Mit Stift; für maschinenbetätigte Steckschlüsseinsätze

781 A 1/4"-Verbindungssteile

Verbindungssteil von 1/4"-Innenvierkant auf 3/8" (1/2")-Außenvierkant.

Für die Hand- und Maschinenbetätigung (non impact), mit Kugelfangrille zur sicheren Arretierung der Nuss, Rändelung am hinteren Ende für hohe Griffbarkeit bei der Handbetätigung; Chrom-Vanadium, mattverchromt.

- Mit 1/4" Innenvierkant-Antrieb
- Mit sicherer Nussfixierung
- Aus Chrom-Vanadium für hohe Belastbarkeit

781 A 1/4"-Verbindungssteile



Code	EAN	Art.No.	mm	mm	mm	mm	mm
05042670001	221193	781 A/B	3/8"	25,2	1"	1/4"	1
05042671001	221209	781 A/C	1/2"	36,0	1 27/64"	1/4"	1

781 B 3/8"-Verbindungssteile

Verbindungssteil von 3/8"-Innenvierkant auf 1/4" (1/2")-Außenvierkant.

Für die Hand- und Maschinenbetätigung (non impact), mit Kugelfangrille zur sicheren Arretierung der Nuss, Rändelung am hinteren Ende für hohe Griffbarkeit bei der Handbetätigung; Chrom-Vanadium, mattverchromt.

- Mit 3/8" Innenvierkant-Antrieb
- Mit sicherer Nussfixierung
- Aus Chrom-Vanadium für hohe Belastbarkeit

781 B 3/8"-Verbindungssteile



Code	EAN	Art.No.	mm	mm	mm	mm	mm
05042672001	221247	781 B/A	1/4"	27,0	1 1/16"	3/8"	1
05042673001	221056	781 B/C	1/2"	36,0	1 27/64"	3/8"	1

781 C 1/2"-Verbindungssteile

Verbindungssteil von 1/2"-Innenvierkant auf 3/8"-Außenvierkant.

Für die Hand- und Maschinenbetätigung (non impact), mit Kugelfangrille zur sicheren Arretierung der Nuss, Rändelung am hinteren Ende für hohe Griffbarkeit bei der Handbetätigung; Chrom-Vanadium, mattverchromt.

- Mit 1/2" Innenvierkant-Antrieb
- Mit sicherer Nussfixierung
- Aus Chrom-Vanadium für hohe Belastbarkeit

781 C 1/2"-Verbindungssteile



Code	EAN	Art.No.	mm	mm	mm	mm	mm
05042674001	221216	781 C/B	3/8"	35,5	1 25/64"	1/2"	1

781/5 Set 1

Robuster Textilgurt (Belt) mit 5 Verbindungssteilen:

- 781 A: 1/4"-Innenvierkant-Antrieb, für 3/8"- und 1/2"-Vierkant-Steckschlüsseleinsätze mit Kugelarrretierung;
- 781 B: 3/8"-Innenvierkant-Antrieb, für 1/4"- und 1/2"-Vierkant-Steckschlüsseleinsätze mit Kugelarrretierung;
- 781 C: 1/2"-Innenvierkant-Antrieb, für 3/8"-Vierkant-Steckschlüsseleinsätze mit Kugelarrretierung.

- Set mit 5 Verbindungssteilen (Adaptern) für Steckschlüsseleinsätze
- Mit sicherer Nussfixierung
- Mit Innenvierkanttrieb
- Mit Außenvierkanttrieb
- Aus Chrom-Vanadium für hohe Belastbarkeit

781/5 Set 1



Code	EAN	mm	mm	mm	mm	mm	mm
05042680001	221223						1
		<input checked="" type="checkbox"/> 781 A 1x 781 A/B, 3/8"x25,2x1/4"; 1x 781 A/C, 1/2"x36,0x1/4"					
		<input checked="" type="checkbox"/> 781 B 1x 781 B/A, 1/4"x27,0x3/8"; 1x 781 B/C, 1/2"x36,0x3/8"					
		<input checked="" type="checkbox"/> 781 C 1x 781 C/B, 3/8"x35,5x1/2"					
		Belt 781 0/5 1x 45,0x210,0					

784 A 1/4" Verbindungsteil mit Wera-Schnellwechselfutter

Verbindungsteil von Vierkant auf Sechskant.
Mit Schnellwechselfutter für schnellen Bit-Wechsel.

Geeignet für die Aufnahme von Bits mit 1/4"-Außensechskantantrieb nach DIN ISO 1173-C 6,3. Antrieb: 1/4"-Innenvierkant.

784 A 1/4" Verbindungsteil mit Wera-Schnellwechselfutter



	EAN							
Code	4013288	Art.No.		mm				
05042750001	008022	784 A/1	1/4"	30	1 3/16"	1/4"		5

784 B 3/8"-Verbindungsteile mit Wera-Schnellwechselfutter



	EAN							
Code	4013288	Art.No.		mm				
05042755001	008039	784 B/1	1/4"	43	1 5/8"	3/8"		5
05042765001	008046	784 B/2	5/16"	50	2"	3/8"		5

784 C 1/2"-Verbindungsteile mit Wera-Schnellwechselfutter



	EAN							
Code	4013288	Art.No.		mm				
05042760001	008053	784 C/1	1/4"	50	2"	1/2"		5
05042768001	008060	784 C/2	5/16"	50	2"	1/2"		5

780 A 1/4"-Verbindungsteil

Verbindungsteil von Vierkant auf Sechskant. Geeignet für Bits mit 1/4"-Außensechskantantrieb nach DIN ISO 1173-C 6,3. Antrieb: 1/4"-Innenvierkant.

780 A 1/4"-Verbindungsteil



	EAN							
Code	4013288	Art.No.		mm				
05042605001	007940	780 A/1	1/4"	25	1"	1/4"		5

780 B 3/8"-Verbindungsteile



	EAN							
Code	4013288	Art.No.		mm				
05042655001	007971	780 B/1	1/4"	30	1 3/16"	3/8"		5
05344511001 ¹⁾	113450	780 B/1-S	1/4"	30	1 3/16"	3/8"		5
05042665001	007988	780 B/2	5/16"	30	1 3/16"	3/8"		5
05344512001 ¹⁾	113467	780 B/2-S	5/16"	30	1 3/16"	3/8"		5

¹⁾S = extra stark

780 C 1/2"-Verbindungsteile



	EAN							
Code	4013288	Art.No.		mm				
05042705001	007995	780 C/1	1/4"	35	1 3/8"	1/2"		5
05344513001	113474	780 C/1-S	1/4"	35	1 3/8"	1/2"		5
05042715001	008008	780 C/2	5/16"	35	1 3/8"	1/2"		5
05344514001 ¹⁾	113481	780 C/2-S	5/16"	35	1 3/8"	1/2"		5

¹⁾S = extra stark





Tool-Check PLUS

Wera

Wera
BS - TOOL REPAIR

5.5 6 7 8 10 12 13

Bit-Sortimente



System Impaktor - Für extreme Anforderungen an das Schraubwerkzeug

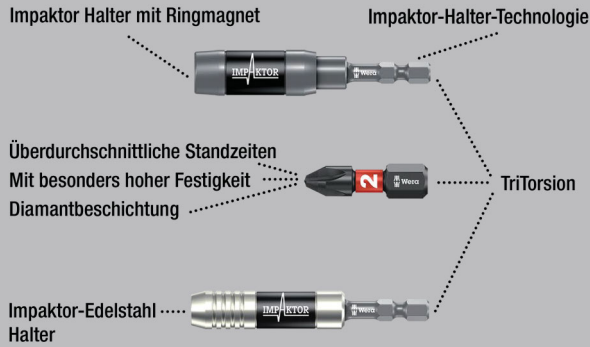

Die Impaktor-Technologie sorgt durch bestmögliche Ausnutzung der Materialeigenschaften und durch optimal angepasste Geometrie für überdurchschnittliche Standzeiten auch bei extremen Anforderungen; besonders geeignet für den Einsatz mit handelsüblichen Impakt-/Schlagschraubern.

Die raue Diamantbeschichtung der Bits reduziert durch erhöhten Reibungswiderstand das Herausrutschen aus der Schraube. Profil und Größe der Bits sind durch den Wera Werkzeugfinder Take it easy mit seiner Farbcodierung und gut sichtbaren Beschriftung leicht erkennbar. Der mehrkomponentige Bit-Check überzeugt durch geringes Gewicht und größtmögliche Kompaktheit. Dabei sorgt das Softmaterial im Unterteil des Bit-Checks für die sichere Klemmung der Bits und gleichzeitige leichte Entnehmbarkeit.

Profil und Größe der Bits sind durch den Wera Werkzeugfinder Take it easy mit seiner Farbcodierung und gut sichtbaren Beschriftung leicht erkennbar.

Bit-Check 30 Impaktor 1



Code	EAN		
05057690001	4013288 156778		1
		<ul style="list-style-type: none"> ● 897/4 Impaktor R 1x 1/4"x75 ⊕ 851/1 IMP DC 2x PH 1x25; 3x PH 2x25; 2x PH 3x25 ⊕ 855/1 IMP DC 2x PZ 1x25; 3x PZ 2x25; 2x PZ 3x25 ⊕ 867/1 IMP DC 1x TX 10x25; 1x TX 15x25; 2x TX 20x25; 3x TX 25x25; 2x TX 30x25; 2x TX 40x25 ○ 840/1 IMP DC 1x 3,0x25; 1x 4,0x25; 1x 5,0x25; 1x 6,0x25 	

Bit-Check 30 Impaktor 2



Code	EAN		
05057697001	4013288 203946		1
		<ul style="list-style-type: none"> ● 897/4 Impaktor 1x 1/4"x75 ⊕ 851/1 IMP DC 2x PH 1x25; 3x PH 2x25; 2x PH 3x25 ⊕ 855/1 IMP DC 2x PZ 1x25; 3x PZ 2x25; 2x PZ 3x25 ⊕ 867/1 IMP DC 1x TX 10x25; 1x TX 15x25; 2x TX 20x25; 3x TX 25x25; 2x TX 30x25; 2x TX 40x25 ○ 840/1 IMP DC 1x 3,0x25; 1x 4,0x25; 1x 5,0x25; 1x 6,0x25 	

Bit-Check 10 Impaktor 1

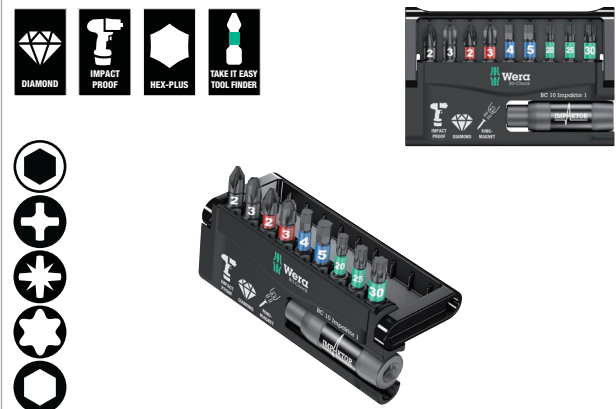

Code	EAN		
05057680001	4013288 156785		10
		<ul style="list-style-type: none"> ● 897/4 Impaktor R 1x 1/4"x75 ⊕ 851/1 IMP DC 1x PH 2x25; 1x PH 3x25 ⊕ 855/1 IMP DC 1x PZ 2x25; 1x PZ 3x25 ⊕ 867/1 IMP DC 1x TX 20x25; 1x TX 25x25; 1x TX 30x25 ○ 840/1 IMP DC 1x 4,0x25; 1x 5,0x25 	

Bit-Check 10 Impaktor 1 SB



Code	EAN			
05073980001	158574	897/4 Impaktor R 1x 1/4"x75		1
		851/1 IMP DC 1x PH 2x25 1x PH 3x25		
		855/1 IMP DC 1x PZ 2x25 1x PZ 3x25		
		867/1 IMP DC 1x TX 20x25 1x TX 25x25 1x TX 30x25		
		840/1 IMP DC 1x 4.0x25 1x 5.0x25		

Bit-Check 10 Impaktor 2



Code	EAN			
05057682001	156792	897/4 Impaktor R 1x 1/4"x75		10
		851/1 IMP DC 3x PH 2x25; 1x PH 3x25		
		867/1 IMP DC 3x TX 25x25; 1x TX 30x25; 1x TX 40x25		

Bit-Check 10 Impaktor 3



Code	EAN			
05057683001	156761	897/4 Impaktor R 1x 1/4"x75		10
		855/1 IMP DC 3x PZ 2x25; 1x PZ 3x25		
		867/1 IMP DC 3x TX 25x25; 1x TX 30x25; 1x TX 40x25		

Bit-Check 10 Impaktor 4



Code	EAN			
05057417001	180148	897/4 Impaktor 1x 1/4"x75		10
		855/1 IMP DC 3x PZ 2x25; 1x PZ 3x25		
		867/1 IMP DC 2x TX 20x25; 2x TX 25x25; 1x TX 30x25		

Bit-Check 10 PZ Impaktor 1



Code	EAN			
05057684001	157829	897/4 Impaktor R 1x 1/4"x75		10
		855/1 IMP DC 7x PZ 2x25; 2x PZ 3x25		

Bit-Check 10 TX Impaktor 1



Code	EAN			
05057688001	163394	897/4 Impaktor R 1x 1/4"x75		10
		867/1 IMP DC 3x TX 20x25; 3x TX 25x25; 2x TX 30x25; 1x TX 40x25		

Bit-Check 6 Impaktor 1



Code	EAN		
	4013288		
05057695001	157751		10
		+	851/4 IMP DC 1x PH 2x50; 1x PH 3x50
		+	855/4 IMP DC 1x PZ 2x50; 1x PZ 3x50
		+	867/4 IMP DC 1x TX 25x50; 1x TX 30x50

Bit-Check 6 Impaktor 1 SB



Code	EAN		
	4013288		
05073890001	158635		1
		+	851/4 IMP DC 1x PH 2x50; 1x PH 3x50
		+	855/4 IMP DC 1x PZ 2x50; 1x PZ 3x50
		+	867/4 IMP DC 1x TX 25x50; 1x TX 30x50

Bit-Check 6 PH Impaktor 1



Code	EAN		
	4013288		
05057691001	157713		20
		+	851/4 IMP DC 4x PH 2x50; 2x PH 3x50

Bit-Check 6 PZ Impaktor 1



Code	EAN		
	4013288		
05057692001	157737		20
		+	855/4 IMP DC 4x PZ 2x50; 2x PZ 3x50

Bit-Check 6 TX Impaktor 1



Code	EAN		
	4013288		
05057693001	157744		20
		+	867/4 IMP DC 2x TX 20x50; 2x TX 25x50; 1x TX 30x50; 1x TX 40x50

Kraftform Stainless - Edelstahlmaterial zur Vermeidung von Fremdrost

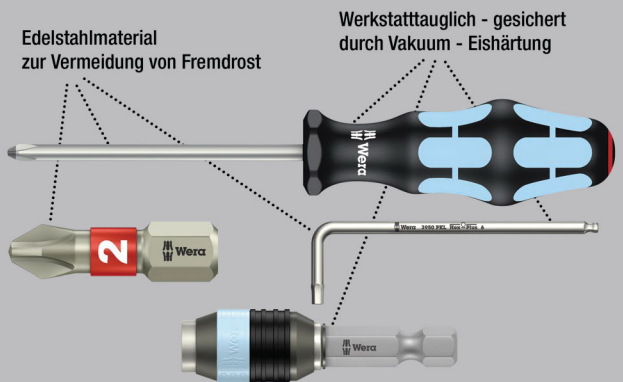

Aufstellbarer Bit-Check mit hochwertigen Bits aus Edelstahl. Wera Edelstahl Werkzeuge werden aus Edelstahl gefertigt, wodurch unansehnlicher Fremdrost vermieden wird. Der mehrkomponentige Bit-Check überzeugt durch geringes Gewicht und größtmögliche Kompaktheit.

Dabei sorgt das Softmaterial im Unterteil des Bit-Checks für die sichere Klemmung der Bits und gleichzeitige leichte Entnehmbarkeit. Profil und Größe der Bits sind durch den Wera Werkzeugfinder Take it easy mit seiner Farbcodierung und gut sichtbaren Beschriftung leicht erkennbar.

Bit-Check 30 Stainless 1



Code	EAN			
05071109001	115126			1
		●	3888/4/1 K 1x 1/4"x50	
		+	3851/1 TS PH 1x PH 1x25; 3x PH 2x25; 1x PH 3x25	
		+	3855/1 TS PZ 2x PZ 1x25; 3x PZ 2x25; 1x PZ 3x25	
		✦	3867/1 TS TORX® 2x TX 10x25; 2x TX 15x25; 3x TX 20x25; 3x TX 25x25; 2x TX 30x25; 1x TX 40x25	
		○	3840/1 TS 1x 2,5x25; 1x 3,0x25; 1x 4,0x25; 1x 5,0x25; 1x 5,5x25	

Bit-Check 10 Stainless 1



Code	EAN			
05071110001	111494			10
		●	3888/4/1 K 1x 1/4"x50	
		+	3851/1 TS PH 1x PH 2x25	
		+	3855/1 TS PZ 1x PZ 1x25; 2x PZ 2x25	
		✦	3867/1 TS TORX® 1x TX 10x25; 1x TX 15x25; 1x TX 20x25; 1x TX 25x25; 1x TX 30x25	

Bit-Check 10 Stainless 1 SB



Code	EAN			
05073630001	112163			1
		●	3888/4/1 K 1x 1/4"x50	
		+	3851/1 TS PH 1x PH 2x25	
		+	3855/1 TS PZ 1x PZ 1x25; 2x PZ 2x25	
		✦	3867/1 TS TORX® 1x TX 10x25; 1x TX 15x25; 1x TX 20x25; 1x TX 25x25; 1x TX 30x25	

Bit-Check 6 Stainless 1 SB



Code	EAN			
05073634001	164636			1
		+	3855/4 2x PZ 2x50	
		✦	3867/4 TORX® 1x TX 20x50; 2x TX 25x50	
		○	3840/4 Hex-Plus 1x 5.5x50	



System BiTorsion - Für höhere Standzeiten

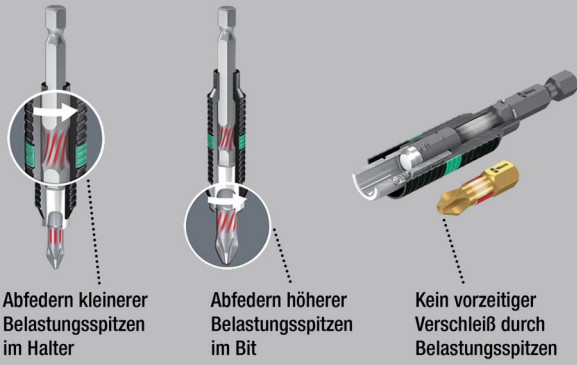

Abfedern kleinerer Belastungsspitzen im Halter

Abfedern höherer Belastungsspitzen im Bit

Kein vorzeitiger Verschleiß durch Belastungsspitzen

Bit-Safe 61 BiTorsion 1

Robuste textile Box mit Bits und Halter, 61-teilig. 49 BiTorsion Bits für lange Lebensdauer, in diamantbeschichteter Ausführung (BDC) für sicheren Sitz in der Schraube, zähhart (BTZ), für den universellen Einsatz, extrahart (BTH); 11 Bits, zähhart (Z), für den universellen Einsatz.









1 Universalhalter 889/4/1 K mit Schnellwechselfutter zur Aufnahme in die Schraubemaschine oder zum Einsatz in das Bohrfutter der elektronischen Bohrmaschine. Profil und Größe der Bits sind durch den Wera Werkzeugfinder Take it easy mit seiner Farbcodierung und gut sichtbaren Beschriftung leicht erkennbar.

Die textile Box ermöglicht dem Anwender eine hohe Mobilität bei geringem Platzbedarf. Das deutlich reduzierte Gewicht eines Satzes macht das Tragen angenehmer.

Empfindliche Oberflächen werden bei der Ablage geschont, und robust ist die textile Box auch noch. Sogar das Herunterfallen übersteht die Box samt Werkzeug unbeschadet.

Bit-Safe 61 BiTorsion 1



Code	EAN			
	4013288			
05057441001	179937			1
			889/4/1 K 1x 1/4"x50	
			851/1 BDC PH 1x PH 1x25; 2x PH 2x25; 1x PH 3x25	
			851/1 BTZ PH 2x PH 1x25; 8x PH 2x25; 1x PH 3x25	
			855/1 BDC PZ 1x PZ 1x25; 2x PZ 2x25; 1x PZ 3x25	
			855/1 BTH PZ 2x PZ 1x25; 8x PZ 2x25; 1x PZ 3x25	
			867/1 TORX® BTZ 3x TX 10x25; 2x TX 15x25; 4x TX 20x25; 4x TX 25x25; 2x TX 30x25; 1x TX 40x25	
			800/1 BDC 1x 0,8x5,5x25; 1x 1,0x5,5x25; 1x 1,2x6,5x25	
			840/1 BTZ Hex-Plus 3x 2,5x25; 3x 3,0x25; 3x 4,0x25; 2x 5,0x25	

Bit-Checks BiTorsion

BiTorsion Bits mit elastischer Torsionszone, in die bei Belastungsspitzen kinetische Energie abgeleitet wird.

Mit weicherer BiTorsionszone zur Vermeidung des Verwindens der Bit-Spitze bei hohen Belastungen. Dadurch signifikante Erhöhung der Produktlebensdauer. Der mehrkomponentige Bit-Check überzeugt durch geringes Gewicht und größtmögliche Kompaktheit.

Dabei sorgt das Softmaterial im Unterteil des Bit-Checks für die sichere Klemmung der Bits und gleichzeitige leichte Entnehmbarkeit.

Profil und Größe der Bits sind durch den Wera Werkzeugfinder Take it easy mit seiner Farbcodierung und gut sichtbaren Beschriftung leicht erkennbar.

Bit-Check 30 BiTorsion 1



Code	EAN			
05057430001	4013288 179821			1
		●○	889/4/1 K 1x 1/4"x50	
		+	851/1 BTZ PH 2x PH 1x25; 5x PH 2x25; 2x PH 3x25	
		+	855/1 BTZ PZ 2x PZ 1x25; 6x PZ 2x25; 2x PZ 3x25	
		✳	867/1 TORX® BTZ 1x TX 10x25; 2x TX 15x25; 2x TX 20x25; 2x TX 25x25; 2x TX 30x25; 1x TX 40x25	

Bit-Check 12 BiTorsion 1



Code	EAN			
05057420001	4013288 179869			10
		●○	889/4/1 K 1x 1/4"x50	
		+	851/1 BTZ PH 1x PH 1x25; 2x PH 2x25	
		+	855/1 BTZ PZ 1x PZ 1x25; 2x PZ 2x25	
		✳	867/1 TORX® BTZ 1x TX 10x25; 1x TX 15x25; 1x TX 20x25; 1x TX 25x25; 1x TX 30x25	

Bit-Check 12 BiTorsion 1 SB



Code	EAN			
05136385001	4013288 213969			1
		●○	889/4/1 K 1x 1/4"x50	
		+	851/1 BTZ PH 1x PH 1x25; 2x PH 2x25	
		+	855/1 BTZ PZ 1x PZ 1x25; 2x PZ 2x25	
		✳	867/1 TORX® BTZ 1x TX 10x25; 1x TX 15x25; 1x TX 20x25; 1x TX 25x25; 1x TX 30x25	



Bit-Check 10 BiTorsion 1



Code	EAN		
05056374001	4013288 095688		10
		● 897/4 R 1x 1/4"x75	
		⊕ 851/1 BTZ PH 1x PH 1x25; 1x PH 2x25; 1x PH 3x25	
		⊕ 855/1 BTZ PZ 1x PZ 1x25; 1x PZ 2x25; 1x PZ 3x25	
		⊖ 800/1 BTZ 1x 0,8x5,5x25; 1x 1,0x5,5x25; 1x 1,2x6,5x25	

Bit-Check 10 BiTorsion 3 SB



Code	EAN		
05073418001	4013288 128157		1
		● 897/4 R 1x 1/4"x75	
		⊕ 851/1 BTZ PH 1x PH 2x25	
		⊕ 855/1 BTZ PZ 1x PZ 1x25; 1x PZ 2x25; 1x PZ 3x25	
		⊕ 867/1 TORX® BTZ 1x TX 10x25; 1x TX 15x25; 1x TX 20x25; 1x TX 25x25; 1x TX 30x25	

Bit-Check 10 PZ BiTorsion 2



Code	EAN		
05347153001	4013288 107152		10
		● 897/4 R 1x 1/4"x75	
		⊕ 855/1 BTH PZ 1x PZ 1x25; 7x PZ 2x25; 1x PZ 3x25	

Diamant Bits

Winzige Diamantpartikel auf der Werkzeugspitze beißen sich förmlich in der Schraube fest.

Sicherer Sitz des Bits im Schraubenkopf.

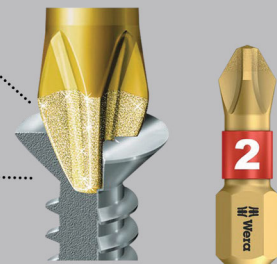

Bits mit winzigen Diamantpartikeln auf der Bitspitze. Diese sorgen für sicheren Sitz in der Schraube, reduzieren den benötigten Anpressdruck und reduzieren die Gefahr des Abrutschens. BiTorsion Bits mit elastischer Torsionszone, in die bei Belastungsspitzen kinetische Energie abgeleitet wird. Mit weicherer BiTorsionszone zur Vermeidung des Verwindens der Bit-Spitze bei hohen Belastungen. Dadurch signifikante Erhöhung der Produktlebensdauer.

Der mehrkomponentige Bit-Check überzeugt durch geringes Gewicht und größtmögliche Kompaktheit.

Dabei sorgt das Softmaterial im Unterteil des Bit-Checks für die sichere Klemmung der Bits und gleichzeitige leichte Entnehmbarkeit. Profil und Größe der Bits sind durch den Wera Werkzeugfinder Take it easy mit seiner Farbcodierung und gut sichtbaren Beschriftung leicht erkennbar.

Bit-Check 30 Diamond 1



Code	EAN			
	4013288			
05057431001	179814			1
			889/4/1 K 1x 1/4"x50	
			851/1 BDC PH 2x PH 1x25; 4x PH 2x25; 1x PH 3x25	
			855/1 BDC PZ 2x PZ 1x25; 4x PZ 2x25; 1x PZ 3x25	
			867/1 TORX® BDC 2x TX 10x25; 2x TX 15x25; 3x TX 20x25; 3x TX 25x25; 1x TX 30x25; 1x TX 40x25	
			800/1 BDC 1x 0,8x5,5x25; 1x 1,0x5,5x25; 1x 1,2x6,5x25	

Bit-Check 12 Diamond 1



Code	EAN			
	4013288			
05057421001	180025			10
			889/4/1 K 1x 1/4"x50	
			851/1 BDC PH 1x PH 1x25; 2x PH 2x25	
			855/1 BDC PZ 1x PZ 1x25; 2x PZ 2x25	
			867/1 TORX® BDC 1x TX 10x25; 1x TX 15x25; 1x TX 20x25; 1x TX 25x25; 1x TX 30x25	

Bit-Check 12 Diamond 1 SB



Code	EAN			
	4013288			
05136392001	213976		889/4/1 K 1x 1/4"x50	1
			851/1 BDC PH 1x PH 1x25; 2x PH 2x25	
			855/1 BDC PZ 1x PZ 1x25; 2x PZ 2x25	
			867/1 TORX® BDC 1x TX 10x25; 1x TX 15x25; 1x TX 20x25; 1x TX 25x25; 1x TX 30x25	

Bit-Check 7 Diamond 1



Code	EAN			
	4013288			
05057416001	179999			10
			889/4/1 K 1x 1/4"x50	
			851/1 BDC PH 1x PH 1x25; 1x PH 2x25	
			855/1 BDC PZ 1x PZ 1x25; 1x PZ 2x25	
			800/1 BDC 1x 1,0x5,5x25; 1x 1,2x6,5x25	



Bit-Check 7 Diamond 1 SB



Code	EAN		
05073419001	183682	889/4/1 K 1x 1/4"x50	1
		851/1 BDC PH 1x PH 1x25; 1x PH 2x25	
		855/1 BDC PZ 1x PZ 1x25; 1x PZ 2x25	
		800/1 BDC 1x 1.0x5.5x25; 1x 1.2x6.5x25	

Bit-Check 7 PZ Diamond 1



Code	EAN		
05057412001	180001	889/4/1 K 1x 1/4"x50	10
		855/1 BDC PZ 2x PZ 1x25; 3x PZ 2x25; 1x PZ 3x25	

Bit-Check 7 TX Diamond 1



Code	EAN		
05057415001	180018	889/4/1 K 1x 1/4"x50	10
		867/1 TORX® BDC 1x TX 10x25; 1x TX 15x25; 1x TX 20x25; 1x TX 25x25; 1x TX 30x25; 1x TX 40x25	

Textile Boxen



Bit-Safe 61 Universal 1

Umfangreiches 61-teiliges Bit-Sortiment im robusten Bit-Safe. Ermöglicht einen schnellen Überblick über das vorhandene Werkzeug und nicht benötigte Bits werden einfach ins Sortiment zurückgesteckt und gehen nicht verloren.

Mit 1 Universalhalter mit Rapidaptor-Technologie: Erlaubt eine Aufnahme der Bits auch ohne Betätigung der Hülse. Die Entnahme des Bits geschieht durch einfaches Nach-vorn-schieben - für blitzschnellen Bitwechsel, auch mit nur einer Hand. Der starke Dauermagnet hält die Bits bombenfest.

Zur Aufnahme in die Schraubmaschine oder zum Einsatz in das Bohrfutter der elektronischen Bohrmaschine.

Bit-Safe 61 Universal 1



Code	EAN			
05057122001	4013288 100689			1
		● ○	889/4/1 K 1x 1/4"x50	
		+	851/1 TZ PH 3x PH 1x25; 10x PH 2x25; 2x PH 3x25	
		+	855/1 TZ PZ 3x PZ 1x25; 10x PZ 2x25; 2x PZ 3x25	
		✦	867/1 TZ TORX® 2x TX 10x25; 3x TX 15x25; 3x TX 20x25; 3x TX 25x25; 3x TX 30x25; 2x TX 40x25	
		◐	800/1 TZ 1x 0,6x4,5x25; 1x 1,0x5,5x25; 1x 1,2x6,5x25	
		○	840/1 Z Hex-Plus 3x 2,5x25; 3x 3,0x25; 3x 4,0x25; 2x 5,0x25	

Bit-Safe 43 Universal 1

43-teilig. Robuste textile Box mit Bits für den universellen Einsatz. 1 Universalhalter 899/4/1 mit Edelstahlhülse, Sprengung und starkem Dauermagnet zur Aufnahme in die Schraubmaschine oder zum Einsatz in das Bohrfutter der elektronischen Bohrmaschine.

Bit-Safe 43 Universal 1



Code	EAN			
05057450001	4013288 179951			1
		● ○	899/4/1 1x 1/4"x50	
		+	851/1 Z PH 1x PH 2x25	
		+	851/4 TZ PH 1x PH 1x50; 2x PH 2x50	
		+	855/1 Z PZ 2x PZ 1x25; 5x PZ 2x25; 2x PZ 3x25	
		+	855/4 TZ PZ 1x PZ 1x50; 2x PZ 2x50	
		✦	867/1 TORX® 3x TX 10x25; 4x TX 15x25; 4x TX 20x25; 4x TX 25x25; 4x TX 30x25; 1x TX 40x25	
		✦	867/4 Z TORX® 1x TX 10x50; 1x TX 15x50; 1x TX 20x50; 1x TX 25x50; 1x TX 30x50; 1x TX 40x50	



Bit-Check 30 Universal 1

29 Bits auf engstem Raum. Einfache Bit-Entnahme und -Rückführung. Rapidaptor-Halter garantiert blitzschnellen Bit-Wechsel.

Mit Universal-Bestückung für alle Einsatzgebiete.

Bit-Check 30 Universal 1



Code	EAN		
05056440001	4013288 115096		1
		<ul style="list-style-type: none"> ●○ 889/4/1 K 1x 1/4"x50 ⊕ 851/1 TZ PH 2x PH 1x25; 3x PH 2x25; 1x PH 3x25 ⊕ 855/1 TH PZ 2x PZ 1x25; 3x PZ 2x25; 1x PZ 3x25 ⊕ 867/1 TZ TORX® 1x TX 10x25; 1x TX 15x25; 1x TX 20x25; 1x TX 25x25; 1x TX 30x25; 1x TX 40x25 ⊕ 867/1 Z TORX® B0 1x TX 10x25; 1x TX 15x25; 1x TX 20x25; 1x TX 25x25; 1x TX 30x25 ⊖ 800/1 TZ 1x 1,0x5,5x25 ○ 840/1 Z Hex-Plus 1x 3,0x25; 1x 4,0x25; 1x 5,0x25; 1x 6,0x25; 1x 8,0x25 	

Bit-Check 30 TX Universal 1

30-teilig. Zähnharte Bits für den universellen Einsatz.

1 Universalhalter 899/4/1 K zur Aufnahme in die Schraubmaschine oder zum Einsatz in das Bohrfutter der elektronischen Bohrmaschine. Inklusive zähnharter TORX® Bits, für den universellen Einsatz.

Bit-Check 30 TX Universal 1



Code	EAN		
05057908001	4013288 163820		10
		<ul style="list-style-type: none"> ●○ 899/4/1 1x 1/4"x50 ⊕ 867/1 TORX® 3x TX 10x25; 5x TX 15x25; 8x TX 20x25; 7x TX 25x25; 4x TX 30x25; 2x TX 40x25 	

Bit-Check 10 Universal 1

- Zähnharte Bits, für den universellen Einsatz
- Universalhalter mit Schnellwechselfutter für schnellen Bit-Wechsel

Bit-Check 10 Universal 1



Code	EAN		
05056161001	4013288 033772		10
		<ul style="list-style-type: none"> ●○ 895/4/1 K 1x 1/4"x52 ⊕ 851/1 TZ PH 1x PH 1x25; 1x PH 2x25; 1x PH 3x25 ⊕ 855/1 TZ PZ 1x PZ 1x25; 1x PZ 2x25; 1x PZ 3x25 ⊖ 800/1 TZ 1x 0,8x5,5x25; 1x 1,0x5,5x25; 1x 1,2x6,5x25 	

Bit-Check 10 Universal 2

- Extraharte Bits
- Torsionsform gegen frühzeitigen Verschleiß
- Universalhalter mit Schnellwechselfutter und starkem Dauermagnet

Bit-Check 10 Universal 2



Code	EAN			
0513420001	4013288 038821			10
		●○	895/4/1 K 1x 1/4"x52	
		+	855/1 TH PZ 1x PZ 1x25; 2x PZ 2x25	
		✦	867/1 TORX® 1x TX 10x25; 1x TX 15x25; 1x TX 20x25; 1x TX 25x25; 1x TX 30x25; 1x TX 40x25	

Bit-Check 10 Universal 3

- Zähnharte Bits für den universellen Einsatz.
- Rapidaptor-Halter für schnellen Bitwechsel

Bit-Check 10 Universal 3



Code	EAN			
05056375001	4013288 095695			10
		●○	889/4/1 K 1x 1/4"x50	
		+	851/1 TZ PH 1x PH 1x25; 1x PH 2x25; 1x PH 3x25	
		+	855/1 TZ PZ 1x PZ 1x25; 1x PZ 2x25; 1x PZ 3x25	
		—	800/1 TZ 1x 0,8x5,5x25; 1x 1,0x5,5x25; 1x 1,2x6,5x25	

Bit-Check 10 Universal 3 SB



Code	EAN			
05073410001	4013288 099495			1
		●○	889/4/1 K 1x 1/4"x50	
		—	800/1 TZ 1x 0,8x5,5x25; 1x 1,0x5,5x25; 1x 1,2x6,5x25	
		+	851/1 TZ PH 1x PH 1x25; 1x PH 2x25; 1x PH 3x25	
		+	855/1 TZ PZ 1x PZ 1x25; 1x PZ 2x25; 1x PZ 3x25	

Bit-Check 10 Universal 4

- Zähnharte Bits, für den universellen Einsatz
- Universalhalter mit Edelstahlhülse, Sprengung und starkem Dauermagnet

Bit-Check 10 Universal 4



Code	EAN			
05056159001	4013288 033758			10
		●○	899/4/1 1x 1/4"x50	
		+	851/1 TZ PH 1x PH 1x25; 1x PH 2x25; 1x PH 3x25	
		+	855/1 TZ PZ 1x PZ 1x25; 1x PZ 2x25; 1x PZ 3x25	
		—	800/1 TZ 1x 0,8x5,5x25; 1x 1,0x5,5x25; 1x 1,2x6,5x25	



Bit-Check 10 Universal 5 SB

- Zähnharte Bits, für den universellen Einsatz
- Inklusive Universalhalter für die Aufnahme von Bits mit 1/4"-Außensechskantantrieb

Bit-Check 10 Universal 5 SB



Code	EAN		
05073416001	128164	899/4/1 1x 1/4"x50	1
		851/1 Z PH 1x PH 2x25	
		855/1 Z PZ 1x PZ 1x25; 1x PZ 2x25; 1x PZ 3x25	
		867/1 TORX® 1x TX 10x25; 1x TX 15x25; 1x TX 20x25; 1x TX 25x25; 1x TX 30x25	

Bit-Check 10 TX Universal 1

- Zähnharte Bits, für den universellen Einsatz
- Torsionsform gegen frühzeitigen Verschleiß
- Universalhalter mit Schnellwechselfutter für schnellen Bit-Wechsel

Bit-Check 10 TX Universal 1



Code	EAN		
05056164001	033802	894/4/1 K 1x 1/4"x51	10
		867/1 TZ TORX® 1x TX 8x25; 1x TX 9x25; 1x TX 10x25; 1x TX 15x25; 1x TX 20x25; 1x TX 25x25; 1x TX 27x25; 1x TX 30x25; 1x TX 40x25	

Bit-Check 10 TX Universal 2

- Zähnharte Bits, für den universellen Einsatz
- Rapidaptor-Halter für schnellen Bitwechsel

Bit-Check 10 TX Universal 2



Code	EAN		
05057115001	127747	888/4/1 K 1x 1/4"x50	10
		867/1 TORX® 1x TX 6x25; 1x TX 8x25; 1x TX 9x25; 1x TX 10x25; 1x TX 15x25; 1x TX 20x25; 1x TX 25x25; 1x TX 30x25; 1x TX 40x25	

Bit-Check 7 Universal 1

- Zähnharte Bits, für den universellen Einsatz
- Universalhalter mit Edelstahlhülse und starkem Dauermagnet

Bit-Check 7 Universal 1



Code	EAN		
05056295001	038166	893/4/1 K 1x 1/4"x50	20
		851/1 Z PH 1x PH 1x25; 1x PH 2x25	
		855/1 Z PZ 1x PZ 1x25; 1x PZ 2x25	
		800/1 Z 1x 1,0x5,5x25; 1x 1,2x6,5x25	

Bit-Check 7 Universal 1 SB



Code	EAN		
05073406001	4013288 036186		893/4/1 K 1x 1/4"x50 851/1 Z PH 1x PH 1x25; 1x PH 2x25 855/1 Z PZ 1x PZ 1x25; 1x PZ 2x25 800/1 Z 1x 1.0x5.5x25; 1x 1.2x6.5x25

Bit-Check 7 Universal 4



Code	EAN		
05135810001	4013288 179265		893/4/1 K 1x 1/4"x50 851/1 Z PH 1x PH 2x25 855/1 Z PZ 1x PZ 1x25; 1x PZ 2x25 867/1 TORX® 1x TX 15x25; 1x TX 20x25; 1x TX 25x25

Bit-Check 7 PZ Universal 1



Code	EAN		
05056296001	4013288 038135		893/4/1 K 1x 1/4"x50 855/1 Z PZ 2x PZ 1x25; 3x PZ 2x25; 1x PZ 3x25

Bit-Check 7 TX Universal 1

- Zähnharte Bits, für den universellen Einsatz
- Universalhalter mit Edelstahlhülse und starkem Dauermagnet

Bit-Check 7 TX Universal 1



Code	EAN		
05056294001	4013288 041500		893/4/1 K 1x 1/4"x50 867/1 TORX® 1x TX 10x25; 1x TX 15x25; 1x TX 20x25; 1x TX 25x25; 1x TX 30x25; 1x TX 40x25

Bit-Check 7 TX Universal 1 SB



Code	EAN		
05073404001	4013288 038111		893/4/1 K 1x 1/4"x50 867/1 TORX® 1x TX 10x25; 1x TX 15x25; 1x TX 20x25; 1x TX 25x25; 1x TX 30x25; 1x TX 40x25

Bit-Check 7 TX BO Universal 1

- Zähnharte Bits, für den universellen Einsatz
- Universalhalter mit Schnellwechselfutter für schnellen Bit-Wechsel

Bit-Check 7 TX BO Universal 1



Code	EAN		
05056158001	4013288 033741		20
		894/4/1 K 1x 1/4"x51	
		867/1 Z TORX® BO 1x TX 10x25; 1x TX 15x25; 1x TX 20x25; 1x TX 25x25; 1x TX 30x25; 1x TX 40x25	

Hex-Plus - Lässt Innensechskantschrauben länger leben

Zerstörung des Profils („Runddrehen“) wird verhindert

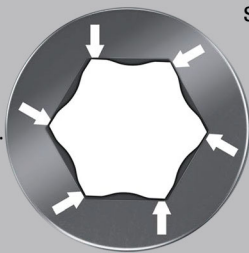

Überdurchschnittliche Standzeiten

Bit-Check 7 Hex-Plus 1



Code	EAN		
05056168001	4013288 033840		20
		895/4/1 K 1x 1/4"x52	
		840/1 Z Hex-Plus 1x 2,0x25; 1x 2,5x25; 1x 3,0x25; 1x 4,0x25; 1x 5,0x25; 1x 6,0x25	

Bit-Check 6 Universal 1

- Zähnharte Bits, für den universellen Einsatz
- Durch die Torsionsform werden Drehmomentspitzen abgedefert
- Verhindert vorzeitigen Bruch der Abtriebsspitze

Bit-Check 6 Universal 1



Code	EAN		
05056474001	4013288 156143		20
		851/4 TZ PH 1x PH 1x50; 1x PH 2x50	
		855/4 TZ PZ 1x PZ 1x50; 1x PZ 2x50	
		800/4 Z 1x 1,0x5,5x50; 1x 1,2x6,5x50	

Bit-Check 6 Universal 1 SB



Code	EAN		
05073635001	4013288 155276		1
		851/4 TZ PH 1x PH 1x50; 1x PH 2x50	
		855/4 TZ PZ 1x PZ 1x50; 1x PZ 2x50	
		800/4 Z 1x 1,0x5,5x50; 1x 1,2x6,5x50	

Bit-Check 6 Universal 2



Code	EAN		
05056473001	4013288 156136		20
		+	851/4 TZ PH 1x PH 2x50
		+	855/4 TZ PZ 1x PZ 1x50; 1x PZ 2x50
		*	867/4 Z TORX® 1x TX 15x50; 1x TX 20x50; 1x TX 25x50

Bit-Check 6 Universal 2 SB



Code	EAN		
05073638001	4013288 155245		1
		+	851/4 TZ PH 1x PH 2x50
		+	855/4 TZ PZ 1x PZ 1x50; 1x PZ 2x50
		*	867/4 Z TORX® 1x TX 15x50; 1x TX 20x50; 1x TX 25x50

Bit-Check 6 TX Universal 1

- Zähnharte Bits, für den universellen Einsatz

Bit-Check 6 TX Universal 1



Code	EAN		
05056472001	4013288 156112		20
		*	867/4 Z TORX® 1x TX 10x50; 1x TX 15x50; 1x TX 20x50; 1x TX 25x50; 1x TX 30x50; 1x TX 40x50

Bit-Check 6 TX Universal 1 SB



Code	EAN		
05073637001	4013288 155252	*	1
			867/4 Z TORX® 1x TX 10x50; 1x TX 15x50; 1x TX 20x50; 1x TX 25x50; 1x TX 30x50; 1x TX 40x50

Bit-Check 6 PZ Universal 1

6 50 mm lange Pozidriv-Bits übersichtlich angeordnet auf engstem Raum im praktischen Bit-Check. Die zähnharten Bits sind für den universellen Einsatz geeignet. Torsionsform gegen frühzeitigen Verschleiß.

Bit-Check 6 PZ Universal 1



Code	EAN		
05056471001	4013288 156105		20
		+	855/4 TZ PZ 2x PZ 1x50; 3x PZ 2x50; 1x PZ 3x50



TORX® Werkzeuge mit Haltefunktion

Anklemmkraft hält TORX® Schrauben fest.

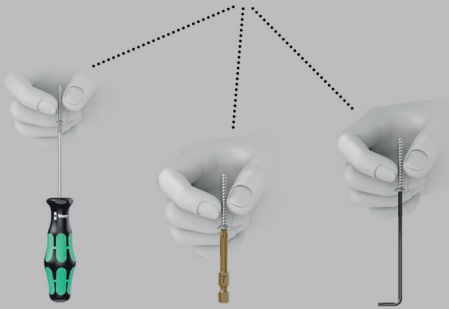

Bit-Check 6 TX HF 1

6 50 mm lange Wera TORX® Bits übersichtlich angeordnet auf engstem Raum im praktischen Bit-Check. Durch die aus der Flächenpressung zwischen der Abtriebspitze und Schraubenprofil resultierende Klemmkraft werden die Schrauben sicher auf dem Werkzeug gehalten.

Bit-Check 6 TX HF 1



Code	EAN		
05056476001	4013288 165473		20
		867/4 TORX® HF 1x TX 10x50; 1x TX 15x50; 1x TX 20x50; 1x TX 25x50; 1x TX 30x50; 1x TX 40x50	

Bit-Check 6 V Universal 1

6 50 mm lange Bits übersichtlich angeordnet auf engstem Raum im praktischen Bit-Check. Bits für Innenvierkantschrauben mit Haltefunktion.

Durch die aus der Flächenpressung zwischen der Abtriebspitze und Schraubenprofil resultierende Klemmkraft werden die Schrauben sicher auf dem Werkzeug gehalten. Zähnhart, für den universellen Einsatz. 1/4"-Sechskant, passend für Halter nach DIN ISO 1173-F 6,3.

Bit-Check 6 V Universal 1



Code	EAN		
05056478001	4013288 190802		10
		868/4 V 1x # 1x50; 3x # 2x50; 2x # 3x50	

Bit-Check 30 Wood 1

- Ringmagnet Rapidaptor-Halter zum Halten langer und schwerer Schrauben

Bit-Check 30 Wood 1



Code	EAN		
05057433001	4013288 179807		1
		887/4 RR 1x 1/4"x57	
		851/1 TZ PH 2x PH 2x25; 1x PH 3x25	
		855/1 TH PZ 3x PZ 1x25; 6x PZ 2x25; 2x PZ 3x25	
		867/1 TZ TORX® 2x TX 10x25; 2x TX 15x25; 4x TX 20x25; 4x TX 25x25; 2x TX 30x25; 1x TX 40x25	

Bit-Check 30 Wood 2

- Universalhalter mit Edelstahlhülse

Bit-Check 30 Wood 2



Code	EAN		
05057432001	4013288 179845		10
		899/4/1 1x 1/4"x50	
		851/1 Z PH 1x PH 2x25	
		855/1 Z PZ 2x PZ 1x25; 5x PZ 2x25; 2x PZ 3x25	
		867/1 TORX® 3x TX 10x25; 4x TX 15x25; 4x TX 20x25; 4x TX 25x25; 3x TX 30x25; 1x TX 40x25	

Bit-Check 12 Wood 1

- Ringmagnet Rapidaptor-Halter zum Halten langer und schwerer Schrauben

Bit-Check 12 Wood 1



Code	EAN			
05057423001	4013288 179876			10
		●○	887/4 RR 1x 1/4"x57	
		+	855/1 TH PZ 1x PZ 1x25; 2x PZ 2x25; 1x PZ 3x25	
		+	851/1 TH PH 1x PH 2x25	
		✦	867/1 TORX® 1x TX 10x25; 1x TX 15x25; 1x TX 20x25; 1x TX 25x25; 1x TX 30x25; 1x TX 40x25	

Bit-Check 12 Wood 1 SB



Code	EAN			
05136390001	4013288 214010			1
		●○	887/4 RR 1x 1/4"x57	
		+	851/1 TH PH 1x PH 2x25	
		+	855/1 TH PZ 1x PZ 1x25; 2x PZ 2x25; 1x PZ 3x25	
		✦	867/1 TORX® 1x TX 10x25; 1x TX 15x25; 1x TX 20x25; 1x TX 25x25; 1x TX 30x25; 1x TX 40x25	

Bit-Check 12 Wood 2

- Universalhalter mit Edelstahlhülse

Bit-Check 12 Wood 2



Code	EAN			
05057422001	4013288 179890			10
		●○	899/4/1 1x 1/4"x50	
		+	851/1 Z PH 1x PH 2x25	
		+	855/1 Z PZ 1x PZ 1x25; 2x PZ 2x25; 1x PZ 3x25	
		✦	867/1 TORX® 1x TX 10x25; 1x TX 15x25; 1x TX 20x25; 1x TX 25x25; 1x TX 30x25; 1x TX 40x25	

Bit-Check 12 Wood 2 SB



Code	EAN			
05136391001	4013288 214027			1
		●○	899/4/1 1x 1/4"x50	
		+	851/1 Z PH 1x PH 2x25	
		+	855/1 Z PZ 1x PZ 1x25; 2x PZ 2x25; 1x PZ 3x25	
		✦	867/1 TORX® 1x TX 10x25; 1x TX 15x25; 1x TX 20x25; 1x TX 25x25; 1x TX 30x25; 1x TX 40x25	



Bit-Check 30 Metal 1

- Zähnharte Bits, für den universellen Einsatz
- Universalhalter mit Edelstahlhülse und starkem Dauermagnet

Bit-Check 30 Metal 1



Code	EAN		
	4013288		
05057434001	179838		10
		<ul style="list-style-type: none"> ● 899/4/1 1x 1/4"x50 ⊕ 851/1 Z PH 3x PH 1x25; 3x PH 2x25; 2x PH 3x25 ⊕ 855/1 Z PZ 3x PZ 1x25; 3x PZ 2x25; 3x PZ 3x25 ⊕ 867/1 TORX® 1x TX 10x25; 1x TX 15x25; 1x TX 20x25; 1x TX 25x25; 1x TX 30x25; 1x TX 40x25 ● 800/1 Z 1x 0,6x4,5x25; 1x 1,0x5,5x25; 1x 1,2x6,5x25 ○ 840/1 Z Hex-Plus 1x 4,0x25; 1x 5,0x25; 1x 6,0x25 	

Bit-Check 12 Metal 1



Code	EAN		
	4013288		
05057424001	179883		10
		<ul style="list-style-type: none"> ● 899/4/1 1x 1/4"x50 ⊕ 851/1 Z PH 1x PH 1x25; 1x PH 2x25 ⊕ 855/1 Z PZ 1x PZ 1x25; 1x PZ 2x25 ⊕ 867/1 TORX® 1x TX 15x25; 1x TX 20x25; 1x TX 25x25; 1x TX 30x25 ○ 840/1 Z Hex-Plus 1x 3,0x25; 1x 4,0x25; 1x 5,0x25 	

Bit-Check 12 Metal 1 SB



Code	EAN		
	4013288		
05136393001	214003		1
		<ul style="list-style-type: none"> ● 899/4/1 1x 1/4"x50 ⊕ 851/1 Z PH 1x PH 1x25; 1x PH 2x25 ⊕ 855/1 Z PZ 1x PZ 1x25; 1x PZ 2x25 ⊕ 867/1 TORX® 1x TX 15x25; 1x TX 20x25; 1x TX 25x25; 1x TX 30x25 ○ 840/1 Z Hex-Plus 1x 3,0x25; 1x 4,0x25; 1x 5,0x25 	

843 Stufenbohrer-Bit, 4-20 mm

9 Bohrstufen 2 mm steigend, einsetzbar in Material bis 4,5 mm Stärke. Mit Kantenbrecher für 1 mm Bleche.

Passend für 1/4" Sechskant, passend für Halter nach DIN ISO 1173-D 6,3.

843 Stufenbohrer-Bit, 4-20 mm



	EAN						
Code	4013288	mm					
05104672001	117632	75,0					1

844 Einschnittgewindebohrer-Bits

Zum Schneiden von metrischen Gewinden. Der Sechskant-Schaft gewährleistet eine sehr gute Kraftübertragung.

Die fein abgestimmte Material-Elastizität sorgt für hohe Standzeiten. Einwandfreie Spanabfuhr und geringe Verkantungsgefahr. 1/4"-Sechskant, passend für Halter nach DIN ISO 1173-D 6,3.

844 Einschnittgewindebohrer-Bits



	EAN						
Code	4013288	mm	mm	mm			
05104666001	117571	3,0	10,00	33,0	M 3		1
05104667001	117588	4,0	11,00	35,0	M 4		1
05104668001	117595	5,0	12,50	36,0	M 5		1
05104669001	117601	6,0	18,00	40,0	M 6		1
05104670001	117618	8,0	20,00	40,0	M 8		1
05104671001	117625	10,0	20,00	40,0	M 10		1

888/4/1 K

Rapidaptor Universalhalter für Bits mit 1/4" Außensechskanttrieb. Unmagnetische Ausführung.

844/7 Gewindebohrer-Bit-Satz



	Code	EAN		
		4013288		
	05104654001	119278		1
			888/4/1 K 1x 1/4"x50	
			844 1x 3,0x33,0; 1x 4,0x35,0; 1x 5,0x36,0; 1x 6,0x40,0; 1x 8,0x40,0; 1x 10,0x40,0	

845 Einschneide-Kegelsenker-Bits

1-nutiger Einschneide-Kegelsenker-Bit von Wera. Zum Senken und Entgraten. Der Sechskant-Schaft gewährleistet eine sehr gute Kraftübertragung.

Garantiert ratterfreies und riefenfreies Arbeiten. Einwandfreie Spanabfuhr und hohe Standzeiten. 1/4"-Sechskant, passend für Halter nach DIN ISO 1173-D 6,3.

845 Einschneide-Kegelsenker-Bits



	EAN						
Code	4013288	mm	mm	mm			
05104660001	117519	6,30	21,00	32,0	M 3		1
05104661001	117526	8,30	21,00	32,0	M 4		1
05104662001	117533	10,40	21,00	34,0	M 5		1
05104663001	117540	12,40	21,00	36,0	M 6		1
05104664001	117557	16,50	22,00	40,0	M 8		1
05104665001	117564	20,50	22,00	43,0	M 10		1



816 R

Bit-Handhalter mit Rapidaptor Schnellwechselfutter für Bits mit 1/4" Außensechskantantrieb.

888/4/1 K

Rapidaptor Universalhalter für Bits mit 1/4" Außensechskantantrieb. Unmagnetische Ausführung.

845/8 1-nutiger Kegelsenker-Satz



Code	EAN			
05104655001	4013288 119285			1
		●	816 R 1x 1/4"x119	
		●●	888/4/1 K 1x 1/4"x50	
		●	845 1x 6,30x32,0; 1x 8,30x32,0; 1x 10,40x34,0; 1x 12,40x36,0; 1x 16,50x40,0; 1x 20,50x43,0	

846 3-nutige Kegelsenker-Bits

3-nutiger Kegelsenker-Bit zum Entgraten, Fasen und Senken. Die feinabgestimmte Materialelastizität garantiert hohe Standzeiten. Einwandfreie Spanabfuhr und geringe Verkantungsgefahr gewährleisten angenehmes Arbeiten.

Schneidenteil nach DIN 335-C, 90° mit 3 Schneiden.
1/4"-Sechskant passend für Halter mit Aufnahme nach DIN ISO 1173-D 6,3.

846 3-nutige Kegelsenker-Bits



Code	EAN	mm	mm	mm			
05104630001	4013288 101440	6,30	20,00	31,0	M 3		1
05104631001	101457	8,30	20,00	31,0	M 4		1
05104632001	101464	10,40	20,00	34,0	M 5		1
05104633001	101471	12,40	20,00	35,0	M 6		1
05104634001	101488	16,50	20,00	40,0	M 8		1
05104635001	101495	20,50	20,00	41,0	M 10		1

816 R

Bit-Handhalter mit Rapidaptor Schnellwechselfutter für Bits mit 1/4" Außensechskantantrieb.

888/4/1 K

Rapidaptor Universalhalter für Bits mit 1/4" Außensechskantantrieb. Unmagnetische Ausführung.

846/8 Kegelsenkerbit-Satz



Code	EAN			
05104650001	4013288 111678			1
		●	816 R 1x 1/4"x119	
		●●	888/4/1 K 1x 1/4"x50	
		●	846 HSS 1x 6,30x31,0; 1x 8,30x31,0; 1x 10,40x34,0; 1x 12,40x35,0; 1x 16,50x40,0; 1x 20,50x41,0	

847 HSS Kombigewindebohrer

Kombigewindebohrer zum Bohren, Gewindeschneiden und Entgraten. Aus Hochleistungsschnell-Stahl (HSS). Fein abgestimmte Material-Elastizität sorgt für hohe Standzeiten. Sehr gute Zentriereigenschaften, einwandfreie Spanabfuhr und geringe Verkantungsgefahr garantieren angenehmes Arbeiten.

Sehr gute Kraftübertragung durch Sechskant-Schaft.

Antrieb: 1/4"-Sechskant, passend für Halter mit Aufnahme nach DIN ISO 1173-D 6,3.

847 HSS Kombigewindebohrer



	EAN						
Code	4013288	mm	mm	mm			
05104640001	101501	2,5	12,00	36,0	M 3		1
05104641001	101518	3,3	12,00	39,0	M 4		1
05104642001	101525	4,2	12,00	41,0	M 5		1
05104643001	101532	5,0	12,00	44,0	M 6		1
05104644001	101549	6,8	12,00	51,0	M 8		1
05104645001	101556	8,5	12,00	59,0	M 10		1

888/4/1 K Rapidaptor Universalhalter

- Unmagnetische Ausführung

847/7 Kombigewindebohrer-Bits-Satz



Code	EAN					
05104651001	111685					1
					888/4/1 K 1x 1/4"x50	
					847 HSS 1x 2,5x36,0; 1x 3,3x39,0; 1x 4,2x41,0; 1x 5,0x44,0; 1x 6,8x51,0; 1x 8,5x59,0	

848 HSS Metallspiralbohrer-Bits

Metallspiralbohrer-Bit für punktgenaue Bohrungen in Metall.

Aus Hochleistungsschnell-Stahl (HSS). Fein abgestimmte Material-Elastizität sorgt für hohe Standzeiten. Sehr gute Rundlaufgenauigkeit.

Zähnharte vergütete Bits sorgen für eine besonders lange Lebensdauer.

Sehr gute Kraftübertragung durch Sechskant-Schaft. Antrieb: 1/4"-Sechskant, passend für Halter mit Aufnahme nach DIN ISO 1173-D 6,3.

848 HSS Metallspiralbohrer-Bits



	EAN					
Code	4013288	mm	mm	mm		
05104610001	101310	3,0	16,00	38,0		1
05104611001	101327	3,1	18,00	40,0		1
05104612001	101334	3,3	18,00	40,0		1
05104613001	101341	4,0	20,00	44,0		1
05104614001	101358	4,1	20,00	44,0		1
05104615001	101365	4,2	20,00	45,0		1
05104616001	101372	5,0	26,00	50,0		1
05104617001	101389	5,1	26,00	50,0		1
05104618001	101396	6,0	26,00	50,0		1
05104619001	101402	6,8	30,00	50,0		1
05104620001	101419	8,0	32,00	51,0		1
05104621001	101426	8,5	33,00	53,0		1
05104622001	101433	10,0	38,00	54,0		1

849 HSS Holzspiralbohrer-Bits

Holzspiralbohrer-Bits für punktgenaue, ausrissfreie Bohrungen in Weichholz, Hartholz und beschichteten Plattenwerkstoffen. Aus Hochleistungsschnell-Stahl (HSS). Der Sechskantschaft gewährleistet eine sehr gute Kraftübertragung.

Eine fein abgestimmte Materialelastizität sorgt für hohe Standzeiten. Sehr gute Rundlaufgenauigkeit. 1/4"-Antrieb passend für Halter nach DIN ISO 1173-D 6,3.

849 HSS Holzspiralbohrer-Bits



	EAN					
Code	4013288	mm	mm	mm		
05104600001	101259	3,0	32,00	70,0		1
05104601001	101266	4,0	32,00	74,0		1
05104602001	101273	5,0	43,00	85,0		1
05104603001	101280	6,0	45,00	95,0		1
05104604001	101297	8,0	60,00	110,0		1
05104605001	101303	10,0	70,00	120,0		1



848/851/867/19 Metallspiralbohrer-Bits und Bit-Satz

19-teiliger Metallspiralbohrer-Bit- und Bit-Satz. Hochwertige Metallspiralbohrer-Bits für punktgenaue Bohrungen in Metall. Aus Hochleistungsschnell-Stahl (HSS).

Fein abgestimmte Material-Elastizität sorgt für hohe Standzeiten. Sehr gute Rundlaufgenauigkeit. Sehr gute Kraftübertragung durch Sechskant-Schaft. Zähnharte Bits, für den universellen Einsatz.

Antrieb: 1/4"-Sechskant, passend für Halter mit Aufnahme nach DIN ISO 1173-D 6,3. Robuste Gürteltasche für sichere Aufbewahrung inklusive.

848/851/867/19 Metallspiralbohrer-Bits und Bit-Satz



Code	EAN		
05104652001	4013288 111654		1
		888/4/1 K 1x 1/4"x50	
		851/1 TZ PH 2x PH 1x25; 3x PH 2x25; 1x PH 3x25	
		848 HSS 1x 3,0x38,0; 1x 4,0x44,0; 1x 4,2x45,0; 1x 5,0x50,0; 1x 6,0x50,0; 1x 8,0x51,0	
		867/1 TORX® 1x TX 10x25; 1x TX 15x25; 1x TX 20x25; 1x TX 25x25; 1x TX 30x25; 1x TX 40x25	

849/855/867/18 Holzspiralbohrer-Bits und Bit-Satz

18-teiliger Holzspiralbohrer-Bit- und Bit-Satz. Hochwertige Holzspiralbohrer-Bits für punktgenaue, aufrißfreie Bohrungen in Weichholz, Hartholz und beschichteten Plattenwerkstoffen.

Aus Hochleistungsschnell-Stahl (HSS). Fein abgestimmte Material-Elastizität sorgt für hohe Standzeiten. Sehr gute Rundlaufgenauigkeit. Sehr gute Kraftübertragung durch Sechskant-Schaft. Der Universalhalter Rapidaptor ermöglicht den blitzschnellen Bitwechsel ohne Hilfswerkzeug.

Antrieb: 1/4"-Sechskant, passend für Halter mit Aufnahme nach DIN ISO 1173-D 6,3.

849/855/867/18 Holzspiralbohrer-Bits und Bit-Satz



Code	EAN		
05104653001	4013288 111661		1
		889/4/1 K 1x 1/4"x50	
		849 HSS 1x 3,0x70,0; 1x 4,0x74,0; 1x 5,0x85,0; 1x 6,0x95,0; 1x 8,0x110,0	
		855/1 TH PZ 2x PZ 1x25; 3x PZ 2x25; 1x PZ 3x25	
		867/1 TORX® 1x TX 10x25; 1x TX 15x25; 1x TX 20x25; 1x TX 25x25; 1x TX 30x25; 1x TX 40x25	

Terrassenbau-Set T 1

Kompaktes Wera Werkzeug-Set mit den 17 wichtigsten Schraubwerkzeugen für die Terrassen-Verschraubung. Bits in Edelstahl-Ausführung zur Vermeidung von Fremdst.

Mit besonders pfiffigem Bithalter, der durch variable Einschraubtiefenbegrenzung eine gleichmäßige Senktiefe der Schraubenköpfe ermöglicht und durch den aufgesetzten Filzring Beschädigungen der Holzdielen-Oberfläche verhindert.

- Hochwertiger 17-teiliger Werkzeugsatz für gleichmäßig, bündig versenkte Schraubenköpfe in Holzdielen beim Terrassenbau
- Bit-Halter mit variabel einstellbarer Einschraubtiefenbegrenzung und schützendem Filzring für Oberflächenschonung
- 15 Bits (TORX®, PH, PZ) aus Edelstahl zur Vermeidung von Fremdst plus Edelstahl-Bithalter 3888/4/1 K Rapidaptor
- Mit Werkzeugfinder Take it easy: Farbkennzeichnung nach Profilen und Größenstempelung
- Kompakte Falttasche mit Wera 2go Kompatibilität inkl. vier Ersatzteil-Filzringen

Terrassenbau-Set T 1



Code	EAN			
05134021001	4013288 219510			1
		●●	881/4/1 1x 1/4"x90 ¹⁾	
		●●	3888/4/1 K 1x 1/4"x50	
		+	3851/1 TS PH 1x PH 1x25; 1x PH 2x25; 1x PH 3x25	
		+	3855/1 TS PZ 1x PZ 1x25; 2x PZ 2x25; 1x PZ 3x25	
		✦	3867/1 TS TORX® 1x TX 10x25; 1x TX 15x25; 1x TX 20x25; 1x TX 25x25; 1x TX 30x25; 1x TX 40x25	
		✦	3867/1 TS P TORX® 2x TX 25x25	
			9201 4x 27,0	

¹⁾Das Ersatzteil-Kit mit 5 Filzringen kann mit der Codenummer 05130003001 bestellt werden.

Bit-Check 10 Drywall 1

Bit-Check für Anwendungen im Trockenbau; hochwertiger Abstandshalter aus Aluminium; Schraubtiefe kann stufenlos eingestellt werden und ermöglicht das bündige Versenken von Schrauben; 9 Trockenbau Bits mit angepasstem Abtriebschaft; Länge 25 mm

Bit-Check 10 Drywall 1

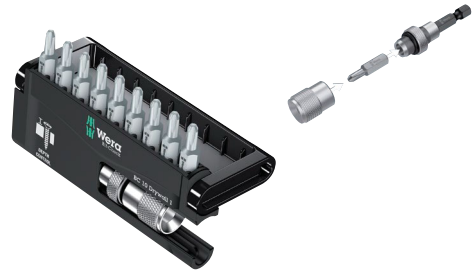

Code	EAN			
05136011001	4013288 178657			1
		●●	896/4/1 1x 1/4"x50	
		+	851/1 RZ PH 9x PH 2x25	





Drehmomentwerkzeuge



Serie 7400 Kraffform einstellbare Drehmomentschraubendreher mit Rapidaptor Schnellwechselfutter

Variable Drehmomenteinstellung bei höchster Genauigkeit. Einfache Einstellung des benötigten Drehmomentwertes ohne Sonderwerkzeug. Gute Ablesbarkeit des Skalenwerts. Mit Klicksignal. Rapidaptor-Schnellwechseltechnologie für blitzschnellen Bit-Wechsel. Unbegrenzt Lösemoment zum Lösen festsitzender Schrauben.

Mehrkomponentiger Kraffform-Griff mit Hart- und Weichzonen für hohe Arbeitsgeschwindigkeiten und zur Schonung der Handfläche. Geeignet für Bits mit 1/4"-Außensechskantantrieb nach DIN ISO 1173-C 6,3 und E 6,3 (ISO 1173).

Serie 7400 Kraffform einstellbare Drehmomentschraubendreher (0,1-3,0 Nm) mit Rapidaptor Schnellwechselfutter



	EAN							
Code	4013288	Art.No.		Nm	Nm	mm	mm	
05074770001 ¹⁾	179012	7430	1/4"	0,10-0,34	0,015	89	142	1
05074772001 ¹⁾	179128	7431	1/4"	0,30-1,00	0,05	89	142	1
05074774001 ¹⁾	179135	7432	1/4"	0,90-1,50	0,05	89	142	1
05074700001	100641	7440	1/4"	0,3-1,2	0,05	105	155	1
05074701001	100658	7441	1/4"	1,2-3,0	0,10	105	155	1

¹⁾Mit Lupe zum Aufstecken, so kann die Skala gut abgelesen werden.

Serie 7400 Kraffform Pistolengriff, einstellbare Drehmomentschraubendreher (3,0-8,8 Nm) mit Rapidaptor Schnellwechselfutter



	EAN							
Code	4013288	Art.No.		Nm	Nm	mm	mm	
05074702001	101730	7442	1/4"	3,0-6,0	0,25	150	100	1
05074705001	119308	7443	1/4"	4,0-8,8	0,40	150	100	1

Serie 7400 Kraffform ESD einstellbare Drehmomentschraubendreher (0,1-3,0 Nm) mit Rapidaptor Schnellwechselfutter

- Elektrostatisch sicheres Werkzeug durch Oberflächenwiderstand von $\leq 10^9$ Ohm

Serie 7400 Kraffform ESD einstellbare Drehmomentschraubendreher (0,1-3,0 Nm) mit Rapidaptor Schnellwechselfutter



	EAN							
Code	4013288	Art.No.		Nm	Nm	mm	mm	
05074780001 ¹⁾	179159	7430 ESD	1/4"	0,10-0,34	0,015	89	142	1
05074782001 ¹⁾	179166	7431 ESD	1/4"	0,30-1,00	0,05	89	142	1
05074784001 ¹⁾	179173	7432 ESD	1/4"	0,90-1,50	0,05	89	142	1
05074730001	106964	7440 ESD	1/4"	0,3-1,2	0,05	105	155	1
05074731001	106971	7441 ESD	1/4"	1,2-3,0	0,10	105	155	1

¹⁾Mit Lupe zum Aufstecken, so kann die Skala gut abgelesen werden.

Serie 7400 Kraffform einstellbare Drehmomentschraubendreher (2,5-29,0 in. lbs.) mit Rapidaptor Schnellwechselfutter



	EAN							
Code	4013288	Art.No.		in. lbs.	in. lbs.	mm	mm	
05074710001	102881	7445	1/4"	2,5-11,5	0,5	105	155	1
05074711001	102898	7446	1/4"	11,0-29,0	1,0	105	155	1

Serie 7400 Kraffform Pistolengriff, einstellbare Drehmomentschraubendreher (25,0-55,0 in. lbs.) mit Rapidaptor Schnellwechselfutter



	EAN							
Code	4013288	Art.No.		in. lbs.	in. lbs.	mm	mm	
05074712001	102904	7447	1/4"	25,0-55,0	2,5	150	100	1

Serie 7400 Kraffform ESD einstellbare Drehmomentschraubendreher (2,5-29,0 in. lbs.) mit Rapidaptor Schnellwechselfutter

- Elektrostatisch sicheres Werkzeug durch Oberflächenwiderstand von $\leq 10^9$ Ohm

Serie 7400 Kraffform ESD einstellbare Drehmomentschraubendreher (2,5-29,0 in. lbs.) mit Rapidaptor Schnellwechselfutter



	EAN							
Code	4013288	Art.No.		in. lbs.	in. lbs.	mm	mm	
05074733001	106988	7445 ESD	1/4"	2,5-11,5	0,5	105	155	1
05074734001	106995	7446 ESD	1/4"	11,0-29,0	1,0	105	155	1

Serie 7400 Kraffform ESD einstellbare Drehmomentschraubendreher (0,1-1,0 Nm) mit Schnellwechselfutter

- Elektrostatisch sicheres Werkzeug durch Oberflächenwiderstand von $\leq 10^9$ Ohm
- Geeignet für Bits mit 4 mm Halfmoon- und 4 mm HIOS-Antrieb

Serie 7400 Kraffform ESD einstellbare Drehmomentschraubendreher (0,1-1,0 Nm) mit Schnellwechselfutter



	EAN							
Code	4013288	Art.No.	Nm	Nm	mm	mm		
05074786001 ¹⁾	179036	7435 ESD	0,10-0,34	0,015	89	142	5 7/16"	1
05074788001 ¹⁾	179029	7436 ESD	0,30-1,00	0,05	89	142	5 7/16"	1

¹⁾Mit Lupe zum Aufstecken, so kann die Skala gut abgelesen werden.

1430 Kraffform Micro ESD einstellbare Drehmomentschraubendreher (0,02-0,11 Nm) mit Schnellwechselfutter

- Elektrostatisch sicheres Werkzeug durch Oberflächenwiderstand von $\leq 10^9$ Ohm
- Geeignet für Bits mit 4 mm Halfmoon- und 4 mm HIOS-Antrieb
- Einsatz z. B. an Smartphones, Mobiltelefonen, Kameras und Elektronikgeräten

1430 Kraffform Micro ESD einstellbare Drehmomentschraubendreher (0,02-0,11 Nm) mit Schnellwechselfutter



	EAN							
Code	4013288	Art.No.	Nm	Nm	mm			
05074802001 ¹⁾	179043	1430 ESD	0,02-0,06	0,0025	141	5 7/16"		1
05074804001 ¹⁾	179104	1431 ESD	0,05-0,11	0,005	141	5 7/16"		1

¹⁾Mit Lupe zum Aufstecken, so kann die Skala gut abgelesen werden.

7440/41 Kraffform Drehmomentschraubendreher-Satz 0,3-3,0 Nm

Zwei Drehmomentschraubendreher mit variabler Drehmomenteneinstellung bei höchster Genauigkeit. Einfache Einstellung des benötigten Drehmomentwertes ohne Sonderwerkzeug. Gute Ablesbarkeit des Skalenwerts.

Rapidaptor-Schnellwechseltechnologie für blitzschnellen Bit-Wechsel. Unbegrenztes Lösemoment zum Lösen festsitzender Schrauben.

Mehrkomponentiger Kraffform-Griff mit Hart- und Weichzonen für hohe Arbeitsgeschwindigkeiten und zur Schonung der Handfläche. Inklusive Bit-Sortiment im hochwertigen und stabilen Kunststoffkoffer.

7440/41 Kraffform Drehmomentschraubendreher-Satz 0,3-3,0 Nm

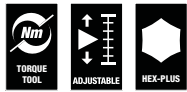

Code	EAN		
05074738001	4013288 112354		1
		<ul style="list-style-type: none"> ● 7400 1x 7440, 1/4", 0,3-1,2 Nm; 1x 7441, 1/4", 1,2-3,0 Nm ⊛ 867/1 TZ TORX® 1x TX 6x25; 1x TX 7x25; 1x TX 8x25; 1x TX 9x25; 1x TX 10x25; 1x TX 15x25; 1x TX 20x25; 1x TX 25x25; 1x TX 30x25 ⊛ 867/1 IP TORX PLUS® 1x 6 IPx25; 1x 7 IPx25; 1x 8 IPx25; 1x 9 IPx25; 1x 10 IPx25; 1x 15 IPx25; 1x 20 IPx25; 1x 25 IPx25; 1x 30 IPx25 ○ 840/1 Z Hex-Plus 1x 2,0x25; 1x 2,5x25; 1x 3,0x25; 1x 4,0x25; 1x 5,0x25; 1x 6,0x25 	

7445/46/47 Kraffform Drehmomentschraubendreher-Satz 2,5-55,0 in. lbs.

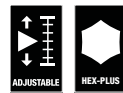

Code	EAN		
05350451001	4013288 167383		1
		<ul style="list-style-type: none"> ● 7400 inch 1x 7445, 1/4", 2,5-11,5 in. lbs; 1x 7446, 1/4", 11,0-29,0 in. lbs ● 7400 Pistole inch 1x 7447, 25,0-55,0 in. lbs ⊛ 867/1 TZ TORX® 1x TX 6x25; 1x TX 7x25; 1x TX 8x25; 1x TX 9x25; 1x TX 10x25; 1x TX 15x25; 1x TX 20x25; 1x TX 25x25; 1x TX 30x25 ⊛ 867/1 IP TORX PLUS® 1x 6 IPx25; 1x 7 IPx25; 1x 8 IPx25; 1x 9 IPx25; 1x 10 IPx25; 1x 15 IPx25; 1x 20 IPx25; 1x 25 IPx25; 1x 30 IPx25 ○ 840/1 Z Hex-Plus 1x 2,0x25; 1x 2,5x25; 1x 3,0x25; 1x 4,0x25; 1x 5,0x25; 1x 6,0x25 	

7440/41/42 Kraffform Drehmomentschraubendreher-Satz 0,3-6,0 Nm

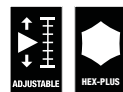

Code	EAN		
05074739001	4013288 113924		1
		<ul style="list-style-type: none"> ● 7400 1x 7440, 1/4", 0,3-1,2 Nm; 1x 7441, 1/4", 1,2-3,0 Nm ● 7400 Pistole 1x 7442, 3,0-6,0 Nm ⊛ 867/1 TZ TORX® 1x TX 6x25; 1x TX 7x25; 1x TX 8x25; 1x TX 9x25; 1x TX 10x25; 1x TX 15x25; 1x TX 20x25; 1x TX 25x25; 1x TX 30x25 ⊛ 867/1 IP TORX PLUS® 1x 6 IPx25; 1x 7 IPx25; 1x 8 IPx25; 1x 9 IPx25; 1x 10 IPx25; 1x 15 IPx25; 1x 20 IPx25; 1x 25 IPx25; 1x 30 IPx25 ○ 840/1 Z Hex-Plus 1x 2,0x25; 1x 2,5x25; 1x 3,0x25; 1x 4,0x25; 1x 5,0x25; 1x 6,0x25 	

7443/61/9 Montageset für Reifendruckkontrollsysteme

9-teiliges Werkzeug-Set zur fachgerechten Montage und Demontage von Reifendruckkontrollsystemen. Mit Drehmomenttechnologie für kontrollierten Schraubenanzug. Handwerkzeuge mit mehrkomponentigem Kraftform-Griff für hohe Arbeitsgeschwindigkeiten bei gleichzeitig hoher Ergonomie.

Zwei voreingestellte Werkzeuge zur Verbindung der Überwurfmutter mit der Schraube und zur Verschraubung des Sensorkörpers mit dem Ventil. Ein einstellbarer Krafform Pistolengriff für Drehmomente von 4,0 bis 8,8 Nm. Zwei TX Bits mit Haltefunktion, Nuss-Adapter, zwei Steckschlüsseleinsätze plus Ventilgegenhalter (zur Nutzung bis 4,5 Nm). Unter anderem geeignet für die Reifendruck-Kontrollsysteme von Schrader®, Alligator®, VDO®.

7443/61/9 Montageset für Reifendruckkontrollsysteme

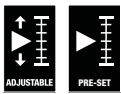

Code	EAN		
05074745001	4013288 168818		1
		● 7400 vor 1x 7461, 1,2 Nm	
		● 7400 Pistole 1x 7443, 4,0-8,8 Nm	
		✦ 300 TX 1x TX 10x1,4	
		○ 870/1 1x 1/4"x25 ¹⁾	
		● 790 A/50 1x 11,0x50,0; 1x 12,0x50,0	
		✦ 867/4 TORX® HF 1x TX 15x50; 1x TX 20x50	
		○ 327 1x 32	

¹⁾Mit Kugel; für handbetätigte Steckschlüsseleinsätze

7443/12 Montageset für Reifendruckkontrollsysteme

12-teiliges Werkzeug-Set zur fachgerechten Montage und Demontage von Reifendruckkontrollsystemen. Mit Drehmomenttechnologie für kontrollierten Schraubenanzug. Handwerkzeuge mit mehrkomponentigem Kraftform-Griff für hohe Arbeitsgeschwindigkeiten bei gleichzeitig hoher Ergonomie.

Fünf voreingestellte Werkzeuge zur Verbindung der Überwurfmutter mit der Schraube und zur Verschraubung des Sensorkörpers mit dem Ventil. Zwei voreingestellte Ventil-Eindreher mit 0,25 Nm und 0,45 Nm. Ein einstellbarer Krafform Pistolengriff für Drehmomente von 4,0 bis 8,8 Nm. Geeignet für alle gängigen Reifendruck-Kontrollsysteme. Sichere Verschraubung durch eindeutige farbliche Kennzeichnung der eingestellten Drehmomentwerte (Beru/Huf®: TX 10 Gelb 1,25 Nm; Schrader®: TX 10 Grün 1,4 Nm; Cup®/RTS®: TX 20 Grau 2,0 Nm).

Der auf 3,3 Nm voreingestellte Drehmoment-Schraubendreher betätigt sowohl Überwurfmutter als auch Verbindungsschraube der Sensoren des Alligator-Systems. Zusätzlich enthalten: Nussadapter, zwei Bits, Ventilgegenhalter (zur Nutzung bis 4,5 Nm).

7443/12 Montageset für Reifendruckkontrollsysteme

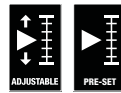

Code	EAN		
05074746001	4013288 178404		1
		● 7400 Pistole 1x 7443, 4,0-8,8 Nm	
		● 7400 vor 1x 7464, 3,3 Nm	
		✦ 300 TX 1x TX 10x1,25; 1x TX 10x1,4	
		● 790 A/50 1x 11,0x50,0; 1x 12,0x50,0	
		✦ 867/4 TORX® HF 1x TX 15x50; 1x TX 20x50	
		○ 870/1 1x 1/4"x25 ¹⁾	
		● 300 V 1x 0,25; 1x 0,45	
		○ 327 1x 32	

¹⁾Mit Kugel; für handbetätigte Steckschlüsseleinsätze



Serie 7400 Kraftform voreingestellte, einstellbare Drehmomentschraubendreher (0,1-1,5 Nm) mit Rapidaptor Schnellwechselfutter, Heftgröße 89 mm

Wera Drehmomentschraubendreher. Mit werkseitig fest auf den kleinsten Skalenwert voreingestelltem Drehmomentwert. Für alle Anwendungen, bei denen konstant dasselbe Drehmoment benötigt wird und Wiederholgenauigkeit gefordert ist.

Der Drehmomentwert kann mit einem Extra-Werkzeug innerhalb des Messbereichs verändert werden (Re-Kalibrierungs-Kit, bestellbar mit der Codenummer 05137003001). Danach mit einem handelsüblichen Drehmomentprüfgerät den eingestellten Wert überprüfen. Unbegrenzt Lösemoment zum Lösen festsitzender Schrauben. Rapidaptor-Schnellwechseltechnologie für blitzschnellen Bit-Wechsel.

Geeignet für Bits mit 1/4"-Außensechskantantrieb nach DIN ISO 1173-C 6,3 und E 6,3 (ISO 1173).

Mehrkomponentiger Kraftform-Griff mit Hart- und Weichzonen für hohe Arbeitsgeschwindigkeiten und zur Schonung der Handfläche.

Bitte beachten: 1 Ncm = 0,01 Nm.

Serie 7400 Kraftform voreingestellte, einstellbare Drehmomentschraubendreher (0,1-1,5 Nm) mit Rapidaptor Schnellwechselfutter, Heftgröße 89 mm



Code	EAN	Art.No.						
			Nm	Nm	mm	mm		
05074790001	179395	7450	1/4"	0,1	0,1-0,34	89	133	1
05074792001	179203	7451	1/4"	0,3	0,3-1,0	89	133	1
05074794001	179197	7452	1/4"	0,9	0,9-1,5	89	133	1

Serie 7400 Kraftform voreingestellte, einstellbare Drehmomentschraubendreher (0,3-3,0 Nm) mit Rapidaptor Schnellwechselfutter, Heftgröße 105 mm

Wera Drehmomentschraubendreher. Mit werkseitig fest auf den kleinsten Skalenwert voreingestelltem Drehmomentwert. Für alle Anwendungen, bei denen konstant dasselbe Drehmoment benötigt wird und Wiederholgenauigkeit gefordert ist.

Der Drehmomentwert kann mit einem Extra-Werkzeug innerhalb des Messbereichs verändert werden (Re-Kalibrierungs-Kit, bestellbar mit der Codenummer 05137001001). Danach mit einem handelsüblichen Drehmomentprüfgerät den eingestellten Wert überprüfen. Unbegrenzt Lösemoment zum Lösen festsitzender Schrauben. Rapidaptor-Schnellwechseltechnologie für blitzschnellen Bit-Wechsel.

Geeignet für Bits mit 1/4"-Außensechskantantrieb nach DIN ISO 1173-C 6,3 und E 6,3 (ISO 1173). Mehrkomponentiger Kraftform-Griff mit Hart- und Weichzonen für hohe Arbeitsgeschwindigkeiten und zur Schonung der Handfläche.

Bitte beachten: 1 Ncm = 0,01 Nm.

Serie 7400 Kraftform voreingestellte, einstellbare Drehmomentschraubendreher (0,3-3,0 Nm) mit Rapidaptor Schnellwechselfutter, Heftgröße 105 mm



Code	EAN	Art.No.						
			Nm	Nm	mm	mm		
05074715001	102911	7460	1/4"	0,3	0,3-1,2	105	155	1
05074716001	102928	7461	1/4"	1,2	1,2-3,0	105	155	1

Serie 7400 Kraftform Pistolengriff, voreingestellte, einstellbare Drehmomentschraubendreher (3,0-8,8 Nm) mit Rapidaptor Schnellwechselfutter

Wera Drehmomentschraubendreher. Kraftform-Pistolengriff für besonders hohe Drehmomentübertragung, mehrkomponentig für hohe Arbeitsgeschwindigkeiten und besonders ergonomisches Verschrauben. Mit werkseitig fest auf den kleinsten Skalenwert voreingestelltem Drehmomentwert.

Für alle Anwendungen, bei denen konstant dasselbe Drehmoment benötigt wird und Wiederholgenauigkeit gefordert ist. Der Drehmomentwert kann mit einem Extra-Werkzeug innerhalb des Messbereichs verändert werden (Re-Kalibrierungs-Kit, bestellbar mit Codenummer 05137002001). Danach mit einem handelsüblichen Drehmomentprüfgerät den eingestellten Wert überprüfen. Unbegrenzt Lösemoment zum Lösen festsitzender Schrauben. Rapidaptor-Schnellwechseltechnologie für blitzschnellen Bit-Wechsel.

Mehrkomponentiger Kraftform-Griff mit Hart- und Weichzonen für hohe Arbeitsgeschwindigkeiten und zur Schonung der Handfläche. Geeignet für Bits mit 1/4"-Außensechskantantrieb nach DIN ISO 1173-C 6,3 und E 6,3 (ISO 1173).

Bitte beachten: 1 Ncm = 0,01 Nm.

Serie 7400 Kraftform Pistolengriff, voreingestellte, einstellbare Drehmomentschraubendreher (3,0-8,8 Nm) mit Rapidaptor Schnellwechselfutter



	EAN						
Code	4013288	Art.No.		Nm	Nm	mm	mm
05074717001	102935	7462	1/4"	3,0	3,0-6,0	150	100 1
05074728001	156167	7463	1/4"	4,0	4,0-8,8	150	100 1

Serie 7400 ESD Kraftform voreingestellte, einstellbare Drehmomentschraubendreher (0,1-1,5 Nm) mit Rapidaptor Schnellwechselfutter, Heftgröße 89 mm

Wera Drehmomentschraubendreher. Sicherer Schutz vor elektrostatischer Energie und damit verbundenen Schäden. Mit werkseitig fest auf den kleinsten Skalenwert voreingestelltem Drehmomentwert. Für alle Anwendungen, bei denen konstant dasselbe Drehmoment benötigt wird und Wiederholgenauigkeit gefordert ist. Der Drehmomentwert kann mit einem Extra-Werkzeug innerhalb des Messbereichs verändert werden (Re-Kalibrierungs-Kit, bestellbar mit Codenummer 05137003001).

Danach mit einem handelsüblichen Drehmomentprüfgerät den eingestellten Wert überprüfen. Rapidaptor-Schnellwechseltechnologie für blitzschnellen Bit-Wechsel. Unbegrenzt Lösemoment zum Lösen festsitzender Schrauben.

Mehrkomponentiger Kraftform-Griff mit Hart- und Weichzonen für hohe Arbeitsgeschwindigkeiten und zur Schonung der Handfläche.

Geeignet für Bits mit 1/4"-Außensechskantantrieb nach DIN ISO 1173-C 6,3 und E 6,3 (ISO 1173).

Bitte beachten: 1 Ncm = 0,01 Nm.

- Elektrostatisch sicheres Werkzeug durch Oberflächenwiderstand von $\leq 10^9$ Ohm

Serie 7400 ESD Kraftform voreingestellte, einstellbare Drehmomentschraubendreher (0,1-1,5 Nm) mit Rapidaptor Schnellwechselfutter, Heftgröße 89 mm



	EAN							
Code	4013288	Art.No.		Nm	Nm	mm	mm	
05074820001	179210	7450 ESD	1/4"	0,1	0,1-0,34	89	133 1	
05074822001	179470	7451 ESD	1/4"	0,3	0,3-1,0	89	133 1	
05074824001	179227	7452 ESD	1/4"	0,9	0,9-1,5	89	133 1	



Serie 7400 ESD Kraftform voreingestellte, einstellbare Drehmomentschraubendreher (0,1-1,5 Nm) mit Rapidaptor Schnellwechselfutter, Heftgröße 105 mm

Wera Drehmomentschraubendreher. Sicherer Schutz vor elektrostatischer Energie und damit verbundenen Schäden.

Mit werkseitig fest auf den kleinsten Skalenwert voreingestelltem Drehmomentwert. Für alle Anwendungen, bei denen konstant dasselbe Drehmoment benötigt wird und Wiederholgenauigkeit gefordert ist. Der Drehmomentwert kann mit einem Extra-Werkzeug innerhalb des Messbereichs verändert werden (Re-Kalibrierungs-Kit, bestellbar mit Codenummer 05137001001). Danach mit einem handelsüblichen Drehmomentprüfgerät den eingestellten Wert überprüfen. Unbegrenztes Lösemoment zum Lösen festsitzender Schrauben. Rapidaptor-Schnellwechseltechnologie für blitzschnellen Bit-Wechsel.

Geeignet für Bits mit 1/4"-Außensechskantantrieb nach DIN ISO 1173-C 6,3 und E 6,3 (ISO 1173). Mehrkomponentiger Kraftform-Griff mit Hart- und Weichzonen für hohe Arbeitsgeschwindigkeiten und zur Schonung der Handfläche.

Bitte beachten: 1 Ncm = 0,01 Nm.

- Elektrostatisch sicheres Werkzeug durch Oberflächenwiderstand von $\leq 10^9$ Ohm

Serie 7400 ESD Kraftform voreingestellte, einstellbare Drehmomentschraubendreher (0,1-1,5 Nm) mit Rapidaptor Schnellwechselfutter, Heftgröße 105 mm



	EAN							
Code	4013288	Art.No.		Nm	Nm	mm	mm	
05074840001	179487	7460 ESD	1/4"	0,3	0,3-1,2	105	155	1
05074842001	179098	7461 ESD	1/4"	1,2	1,2-3,0	105	155	1

Serie 7400 Imperial Kraftform voreingestellte, einstellbare Drehmomentschraubendreher (2,5-29,0 in. lbs.) mit Rapidaptor Schnellwechselfutter, Heftgröße 105 mm

Wera Drehmomentschraubendreher. Mit werkseitig fest auf den kleinsten Skalenwert voreingestelltem Drehmomentwert. Für alle Anwendungen, bei denen konstant dasselbe Drehmoment benötigt wird und Wiederholgenauigkeit gefordert ist.

Der Drehmomentwert kann mit einem Extra-Werkzeug innerhalb des Messbereichs verändert werden (Re-Kalibrierungs-Kit, bestellbar mit der Codenummer 05137001001).

Danach mit einem handelsüblichen Drehmomentprüfgerät den eingestellten Wert überprüfen. Unbegrenztes Lösemoment zum Lösen festsitzender Schrauben. Rapidaptor-Schnellwechseltechnologie für blitzschnellen Bit-Wechsel. Geeignet für Bits mit 1/4"-Außensechskantantrieb nach DIN ISO 1173-C 6,3 und E 6,3 (ISO 1173). Mehrkomponentiger Kraftform-Griff mit Hart- und Weichzonen für hohe Arbeitsgeschwindigkeiten und zur Schonung der Handfläche.

Bitte beachten: 1 Ncm = 0,01 Nm.

Serie 7400 Imperial Kraftform voreingestellte, einstellbare Drehmomentschraubendreher (2,5-29,0 in. lbs.) mit Rapidaptor Schnellwechselfutter, Heftgröße 105 mm



	EAN							
Code	4013288	Art.No.		in. lbs.	in. lbs.	mm	mm	
05074720001	102942	7465	1/4"	2,5	2,5-11,5	105	155	1
05074722001	103116	7466	1/4"	11,0	11,0-29,0	105	155	1

Serie 7400 Imperial Kraftform Pistolengriff, voreingestellte, einstellbare Drehmomentschraubendreher (25,0-55,0 in. lbs.) mit Rapidaptor Schnellwechselfutter

Wera Drehmomentschraubendreher. Kraftform-Pistolengriff für besonders hohe Drehmomentübertragung, mehrkomponentig für hohe Arbeitsgeschwindigkeiten und besonders ergonomisches Verschrauben. Mit werkseitig fest auf den kleinsten Skalenwert voreingestelltem Drehmomentwert.

Für alle Anwendungen, bei denen konstant dasselbe Drehmoment benötigt wird und Wiederholgenauigkeit gefordert ist. Der Drehmomentwert kann mit einem Extra-Werkzeug innerhalb des Messbereichs verändert werden (Re-Kalibrierungs-Kit, bestellbar mit Codenummer 05137002001). Danach mit einem handelsüblichen Drehmomentprüfgerät den eingestellten Wert überprüfen. Unbegrenzt Lösemoment zum Lösen festsitzender Schrauben. Rapidaptor-Schnellwechseltechnologie für blitzschnellen Bit-Wechsel.

Mehrkomponentiger Kraftform-Griff mit Hart- und Weichzonen für hohe Arbeitsgeschwindigkeiten und zur Schonung der Handfläche. Geeignet für Bits mit 1/4"-Außensechskantantrieb nach DIN ISO 1173-C 6,3 und E 6,3 (ISO 1173).

Bitte beachten: 1 Ncm = 0,01 Nm.

Serie 7400 Imperial Kraftform Pistolengriff, voreingestellte, einstellbare Drehmomentschraubendreher (25,0-55,0 in. lbs.) mit Rapidaptor Schnellwechselfutter



	EAN							
Code	4013288	Art.No.		in. lbs.	in. lbs.	mm	mm	
05074721001	102959	7467	1/4"	25,0	25,0-55,0	150	100	1

Serie 7400 ESD Kraftform voreingestellte, einstellbare Drehmomentschraubendreher (0,1-1,0 Nm) mit Schnellwechselfutter

Wera Drehmomentschraubendreher. Sicherer Schutz vor elektrostatischer Energie und damit verbundenen Schäden. Mit werkseitig fest auf den kleinsten Skalenwert voreingestelltem Drehmomentwert. Für alle Anwendungen, bei denen konstant dasselbe Drehmoment benötigt wird und Wiederholgenauigkeit gefordert ist.

Der Drehmomentwert kann mit einem Extra-Werkzeug innerhalb des Messbereichs verändert werden (Re-Kalibrierungs-Kit, bestellbar mit Codenummer 05137003001).

Danach mit einem handelsüblichen Drehmomentprüfgerät den eingestellten Wert überprüfen. Mit Schnellwechselfutter für blitzschnellen Bit-Wechsel. Unbegrenzt Lösemoment zum Lösen festsitzender Schrauben. Mehrkomponentiger Kraftform-Griff mit Hart- und Weichzonen für hohe Arbeitsgeschwindigkeiten und zur Schonung der Handfläche.

Geeignet für Bits mit 4 mm Halfmoon-Antrieb (Wera Reihe 9) und 4 mm HIOS-Antrieb (Wera Reihe 21).

Bitte beachten: 1 Ncm = 0,01 Nm.

- Elektrostatisch sicheres Werkzeug durch Oberflächenwiderstand von $\leq 10^9$ Ohm
- Geeignet für Bits mit 4 mm Halfmoon- und 4 mm HIOS-Antrieb

Serie 7400 ESD Kraftform voreingestellte, einstellbare Drehmomentschraubendreher (0,1-1,0 Nm) mit Schnellwechselfutter



	EAN							
Code	4013288	Art.No.	Nm	Nm	mm	mm		
05074826001	179067	7455 ESD	0,1	0,1-0,34	89	138	5 1/4"	1
05074828001	179050	7456 ESD	0,3	0,3-1,0	89	138	5 1/4"	1



1460 ESD Kraffform Micro voreingestellte, einstellbare Drehmomentschraubendreher (0,02-0,11 Nm) mit Schnellwechselfutter

Mit werkseitig fest auf den kleinsten Skalenwert voreingestelltem Drehmomentwert. Für alle Anwendungen, bei denen konstant dasselbe Drehmoment benötigt wird und Wiederholgenauigkeit gefordert ist. Der Drehmomentwert kann mit dem Extra-Werkzeug 05137004001 innerhalb des Messbereichs verändert werden. Danach mit einem handelsüblichen Drehmomentprüfgerät den eingestellten Wert überprüfen. Kompaktes Griff-/Wechselklingen-System für drehmomentkontrollierte Feinverschraubungen. Der Kraffform Micro ESD Drehmomentschraubendreher ist ideal für drehmomentkontrolliertes Verschrauben an elektrostatisch gefährdeten Bauteilen.

Geeignet für die Aufnahme von Bits mit 4 mm Halfmoon-Antrieb (Wera Reihe 9) und Bits mit 4 mm HIOS-Antrieb (Wera Reihe 21). Manipulationsgeschützt. Deutlich hör- und spürbares Überrassten beim Erreichen des eingestellten Drehmomentes. Wiederholgenauigkeit ist zu 100% sichergestellt. Unbegrenzt manuelles Lösemoment.

Elektrischer Oberflächenwiderstand $\leq 10^9$ Ohm zum sicheren Schutz vor elektrostatischer Energie. Gefertigt nach DIN EN 61340-5-1. Griff-/Wechselklingen-System für blitzschnellen Klingenaustausch. Kraffform Micro Griff mit drehbarer Kappe und Schnelldrehzone für blitzschnelles Zwirbeln, kein zeitintensives Umgreifen mehr nötig. Kraftzone mit integrierten Weichzonen zur Übertragung hoher Löse- und Anzugsmomente. Präzisionszone direkt über der Klinge für den richtigen Drehwinkel bei Justierarbeiten.

Blitzschnelle Bit-Fixierung: Bit einfach in die Aufnahme schieben, selbsttätige Verriegelung, sicherer Sitz. Zum Bitwechsel Hülse einfach nach vorne schieben und Bit entnehmen. Freilaufende Betätigungshülse zur einfachen Führung des Werkzeugs während des Schraubvorgangs.

Bits geeignet für hand- und maschinenbetätigte Verschraubungen mit Elektroschraubern (u. a. HIOS, Delvo, Sehan). Einsatz z. B. an Smartphones, Mobiltelefonen, Kameras, Elektronikgeräten, in Dentallaboratorien und Zahnarztpraxen.

Bitte beachten: 1 Ncm = 0,01 Nm.

- Elektrostatisch sicheres Werkzeug durch Oberflächenwiderstand von $\leq 10^9$ Ohm
- Geeignet für die Aufnahme von Bits mit 4 mm Halfmoon-Antrieb und 4 mm HIOS-Antrieb
- Einsatz z. B. an Smartphones, Mobiltelefonen, Kameras und Elektronikgeräten

1460 ESD Kraffform Micro voreingestellte, einstellbare Drehmomentschraubendreher (0,02-0,11 Nm) mit Schnellwechselfutter



	EAN		----- -----					
Code	4013288	Art.No.	Nm	Nm	mm			
0507480001	168351	1460 ESD	0,035	0,02-0,06	131	5 1/4"		1
0507481001	179463	1461 ESD	0,050	0,05-0,11	131	5 1/4"		1

Serie 7400 Kraffform Drehmomentschraubendreher mit nach Kundenwunsch werkseitig fest voreingestelltem Messwert, Heftgröße 89 mm

Wera Drehmomentschraubendreher. Mit nach Kundenwunsch werkseitig fest voreingestelltem Drehmomentwert. Für alle Anwendungen, bei denen konstant dasselbe Drehmoment benötigt wird und Wiederholgenauigkeit gefordert ist.

Der Drehmomentwert kann mit einem Extra-Werkzeug innerhalb des Messbereichs verändert werden (Re-Kalibrierungs-Kit, bestellbar mit der Codenummer 05137003001). Danach mit einem handelsüblichen Drehmomentprüfgerät den eingestellten Wert überprüfen.

Unbegrenzt manuelles Lösemoment zum Lösen festsitzender Schrauben. Rapidaptor-Schnellwechseltechnologie für blitzschnellen Bit-Wechsel.

Geeignet für Bits mit 1/4"-Außensechskantantrieb nach DIN ISO 1173-C 6,3 und E 6,3 (ISO 1173).

Mehrkomponentiger Kraffform-Griff mit Hart- und Weichzonen für hohe Arbeitsgeschwindigkeiten und zur Schonung der Handfläche.

Bitte beachten: 1 Ncm = 0,01 Nm.

Serie 7400 Kraffform Drehmomentschraubendreher mit nach Kundenwunsch werkseitig fest voreingestelltem Messwert, Heftgröße 89 mm



	EAN			----- -----				
Code	4013288	Art.No.		Nm	mm	mm		
05074790010	188106	7450	1/4"	0,1-0,34	89	133	5 1/4"	1
05074792010	188113	7451	1/4"	0,3-1,0	89	133	5 1/4"	1
05074794010	188137	7452	1/4"	0,9-1,5	89	133	5 1/4"	1

Serie 7400 Kraffform Drehmomentschraubendreher mit nach Kundenwunsch werkseitig fest voreingestelltem Messwert, Heftgröße 105 mm

Wera Drehmomentschraubendreher. Mit nach Kundenwunsch werkseitig fest voreingestelltem Drehmomentwert. Für alle Anwendungen, bei denen konstant dasselbe Drehmoment benötigt wird und Wiederholgenauigkeit gefordert ist.

Der Drehmomentwert kann mit einem Extra-Werkzeug innerhalb des Messbereichs verändert werden (Re-Kalibrierungs-Kit, bestellbar mit der Codenummer 05137001001). Danach mit einem handelsüblichen Drehmomentprüfgerät den eingestellten Wert überprüfen.

Unbegrenzt Lösemoment zum Lösen festsitzender Schrauben. Rapidaptor-Schnellwechseltechnologie für blitzschnellen Bit-Wechsel.

Geeignet für Bits mit 1/4"-Außensechskantantrieb nach DIN ISO 1173-C 6,3 und E 6,3 (ISO 1173).

Mehrkomponentiger Kraffform-Griff mit Hart- und Weichzonen für hohe Arbeitsgeschwindigkeiten und zur Schonung der Handfläche.

Bitte beachten: 1 Ncm = 0,01 Nm.

- Nach Kundenwunsch fest voreingestellter Drehmomentschraubendreher mit Rapidaptor Schnellwechselfutter
- Nur mit Extra-Werkzeug verstellbar
- Für Bits mit 1/4"-Außensechskantantrieb
- Auslösesignal bei Erreichen des eingestellten Wertes
- Mehrkomponentiger Kraffform Griff für hohe Arbeitsgeschwindigkeiten

Serie 7400 Kraffform Drehmomentschraubendreher mit nach Kundenwunsch werkseitig fest voreingestelltem Messwert, Heftgröße 105 mm



	EAN	Art.No.						
Code	4013288		Nm	mm	mm			
05074715010	188144	7460	1/4"	0,3-1,2	105	155	6"	1
05074716010	188151	7461	1/4"	1,2-3,0	105	155	6"	1

Serie 7400 Kraffform Drehmomentschraubendreher mit nach Kundenwunsch werkseitig fest voreingestelltem Messwert, Pistolengriff

Wera Drehmomentschraubendreher. Kraffform-Pistolengriff für besonders hohe Drehmomentübertragung, mehrkomponentig für hohe Arbeitsgeschwindigkeiten und besonders ergonomisches Verschrauben.

Mit nach Kundenwunsch werkseitig fest voreingestelltem Drehmomentwert. Für alle Anwendungen, bei denen konstant dasselbe Drehmoment benötigt wird und Wiederholgenauigkeit gefordert ist.

Der Drehmomentwert kann mit einem Extra-Werkzeug innerhalb des Messbereichs verändert werden (Re-Kalibrierungs-Kit, bestellbar mit Codenummer 05137002001). Danach mit einem handelsüblichen Drehmomentprüfgerät den eingestellten Wert überprüfen.

Rapidaptor-Schnellwechseltechnologie für blitzschnellen Bit-Wechsel. Unbegrenzt Lösemoment zum Lösen festsitzender Schrauben.

Mehrkomponentiger Kraffform-Griff mit Hart- und Weichzonen für hohe Arbeitsgeschwindigkeiten und zur Schonung der Handfläche.

Bitte beachten: 1 Ncm = 0,01 Nm.

Serie 7400 Kraffform Drehmomentschraubendreher mit nach Kundenwunsch werkseitig fest voreingestelltem Messwert, Pistolengriff



	EAN	Art.No.						
Code	4013288		Nm	mm	mm			
05074717010	188168	7462	1/4"	3,0-6,0	150	100	6"	1
05074728010	188199	7463	1/4"	4,0-8,8	150	100	6"	1



Serie 7400 ESD Kraftform Drehmomentschraubendreher mit nach Kundenwunsch werkseitig fest voreingestelltem Messwert, Heftgröße 89 mm

Wera Drehmomentschraubendreher. Sicherer Schutz vor elektrostatischer Energie und damit verbundenen Schäden.

Mit nach Kundenwunsch werkseitig fest voreingestelltem Drehmomentwert. Für alle Anwendungen, bei denen konstant dasselbe Drehmoment benötigt wird und Wiederholgenauigkeit gefordert ist.

Der Drehmomentwert kann mit einem Extra-Werkzeug innerhalb des Messbereichs verändert werden (Re-Kalibrierungs-Kit, bestellbar mit Codenummer 05137003001). Danach mit einem handelsüblichen Drehmomentprüfgerät den eingestellten Wert überprüfen.

Unbegrenztes Lösemoment zum Lösen festsitzender Schrauben. Rapidaptor-Schnellwechseltechnologie für blitzschnellen Bit-Wechsel. Geeignet für Bits mit 1/4"-Außensechskanttrieb nach DIN ISO 1173-C 6,3 und E 6,3 (ISO 1173).

Mehrkomponentiger Kraftform-Griff mit Hart- und Weichzonen für hohe Arbeitsgeschwindigkeiten und zur Schonung der Handfläche.

Bitte beachten: 1 Ncm = 0,01 Nm.

- Elektrostatisch sicheres Werkzeug durch Oberflächenwiderstand von $\leq 10^9$ Ohm

Serie 7400 ESD Kraftform Drehmomentschraubendreher mit nach Kundenwunsch werkseitig fest voreingestelltem Messwert, Heftgröße 89 mm



	EAN							
Code	4013288	Art.No.		Nm	mm	mm		
05074820010	188205	7450 ESD	1/4"	0,1-0,34	89	133	5 1/4"	1
05074822010	188212	7451 ESD	1/4"	0,3-1,0	89	133	5 1/4"	1
05074824010	188229	7452 ESD	1/4"	0,9-1,5	89	133	5 1/4"	1

Serie 7400 ESD Kraftform Drehmomentschraubendreher mit nach Kundenwunsch werkseitig fest voreingestelltem Messwert, Heftgröße 105 mm

Wera Drehmomentschraubendreher. Sicherer Schutz vor elektrostatischer Energie und damit verbundenen Schäden.

Mit nach Kundenwunsch werkseitig fest voreingestelltem Drehmomentwert. Für alle Anwendungen, bei denen konstant dasselbe Drehmoment benötigt wird und Wiederholgenauigkeit gefordert ist.

Der Drehmomentwert kann mit einem Extra-Werkzeug innerhalb des Messbereichs verändert werden (Re-Kalibrierungs-Kit, bestellbar mit Codenummer 05137001001). Danach mit einem handelsüblichen Drehmomentprüfgerät den eingestellten Wert überprüfen.

Rapidaptor-Schnellwechseltechnologie für blitzschnellen Bit-Wechsel. Unbegrenztes Lösemoment zum Lösen festsitzender Schrauben.

Mehrkomponentiger Kraftform-Griff mit Hart- und Weichzonen für hohe Arbeitsgeschwindigkeiten und zur Schonung der Handfläche. Geeignet für Bits mit 1/4"-Außensechskanttrieb nach DIN ISO 1173-C 6,3 und E 6,3 (ISO 1173).

Bitte beachten: 1 Ncm = 0,01 Nm.

- Elektrostatisch sicheres Werkzeug durch Oberflächenwiderstand von $\leq 10^9$ Ohm

Serie 7400 ESD Kraftform Drehmomentschraubendreher mit nach Kundenwunsch werkseitig fest voreingestelltem Messwert, Heftgröße 105 mm



	EAN							
Code	4013288	Art.No.		Nm	mm	mm		
05074840010	188236	7460 ESD	1/4"	0,3-1,2	105	133	6"	1
05074842010	188243	7461 ESD	1/4"	1,2-3,0	105	155	6"	1

Serie 7400 Imperial Kraftform Drehmomentschraubendreher mit nach Kundenwunsch werkseitig fest voreingestelltem Messwert, Heftgröße 105 mm

Wera Drehmomentschraubendreher. Mit nach Kundenwunsch werkseitig fest voreingestelltem Drehmomentwert. Für alle Anwendungen, bei denen konstant dasselbe Drehmoment benötigt wird und Wiederholgenauigkeit gefordert ist.

Der Drehmomentwert kann mit einem Extra-Werkzeug innerhalb des Messbereichs verändert werden (Re-Kalibrierungs-Kit, bestellbar mit der Codenummer 05137001001). Danach mit einem handelsüblichen Drehmomentprüfgerät den eingestellten Wert überprüfen. Unbegrenzt Lösemoment zum Lösen festsitzender Schrauben. Rapidaptor-Schnellwechseltechnologie für blitzschnellen Bit-Wechsel.

Geeignet für Bits mit 1/4"-Außensechskantantrieb nach DIN ISO 1173-C 6,3 und E 6,3 (ISO 1173).

Mehrkomponentiger Kraftform-Griff mit Hart- und Weichzonen für hohe Arbeitsgeschwindigkeiten und zur Schonung der Handfläche.

Bitte beachten: 1 Ncm = 0,01 Nm.

Serie 7400 Imperial Kraftform Drehmomentschraubendreher mit nach Kundenwunsch werkseitig fest voreingestelltem Messwert, Heftgröße 105 mm



	EAN								
Code	4013288	Art.No.		in. lbs.	mm	mm			
05074720010	188250	7465	1/4"	2,5-11,5	105	155	6"	1	
05074722010	188267	7466	1/4"	11,0-29,0	105	155	6"	1	

Serie 7400 Imperial Kraftform Drehmomentschraubendreher mit nach Kundenwunsch werkseitig fest voreingestelltem Messwert, Pistolengriff

Wera Drehmomentschraubendreher. Kraftform-Pistolengriff für besonders hohe Drehmomentübertragung, mehrkomponentig für hohe Arbeitsgeschwindigkeiten und besonders ergonomisches Verschrauben.

Mit nach Kundenwunsch werkseitig fest voreingestelltem Drehmomentwert. Für alle Anwendungen, bei denen konstant dasselbe Drehmoment benötigt wird und Wiederholgenauigkeit gefordert ist.

Der Drehmomentwert kann mit einem Extra-Werkzeug innerhalb des Messbereichs verändert werden (Re-Kalibrierungs-Kit, bestellbar mit Codenummer 05137002001). Danach mit einem handelsüblichen Drehmomentprüfgerät den eingestellten Wert überprüfen.

Rapidaptor-Schnellwechseltechnologie für blitzschnellen Bit-Wechsel. Unbegrenzt Lösemoment zum Lösen festsitzender Schrauben.

Mehrkomponentiger Kraftform-Griff mit Hart- und Weichzonen für hohe Arbeitsgeschwindigkeiten und zur Schonung der Handfläche.

Bitte beachten: 1 Ncm = 0,01 Nm.

Serie 7400 Imperial Kraftform Drehmomentschraubendreher mit nach Kundenwunsch werkseitig fest voreingestelltem Messwert, Pistolengriff



	EAN							
Code	4013288	Art.No.		in. lbs.	mm	mm		
05074721010	188274	7467	1/4"	25,0-55,0	150	100	6"	1



Serie 7400 ESD Kraftform Drehmomentschraubendreher mit nach Kundenwunsch werkseitig fest voreingestelltem Messwert, mit Schnellwechselfutter

Wera Drehmomentschraubendreher. Sicherer Schutz vor elektrostatischer Energie und damit verbundenen Schäden.

Mit nach Kundenwunsch werkseitig fest voreingestelltem Drehmomentwert. Für alle Anwendungen, bei denen konstant dasselbe Drehmoment benötigt wird und Wiederholgenauigkeit gefordert ist.

Der Drehmomentwert kann mit dem Extra-Werkzeug 05137003001 innerhalb des Messbereichs verändert werden. Danach mit einem handelsüblichen Drehmomentprüfgerät den eingestellten Wert überprüfen.

Rapidaptor-Schnellwechseltechnologie für blitzschnellen Bit-Wechsel. Unbegrenztes Lösemoment zum Lösen festsitzender Schrauben.

Mehrkomponentiger Kraftform-Griff mit Hart- und Weichzonen für hohe Arbeitsgeschwindigkeiten und zur Schonung der Handfläche. Geeignet für Bits mit 4 mm Halfmoon-Antrieb (Wera Reihe 9) und 4 mm HIOS-Antrieb (Wera Reihe 21).

Bitte beachten: 1 Ncm = 0,01 Nm.

- Elektrostatisch sicheres Werkzeug durch Oberflächenwiderstand von $\leq 10^9$ Ohm
- Geeignet für Bits mit 4 mm Halfmoon- und 4 mm HIOS-Antrieb

Serie 7400 ESD Kraftform Drehmomentschraubendreher mit nach Kundenwunsch werkseitig fest voreingestelltem Messwert, mit Schnellwechselfutter



	EAN							
Code	4013288	Art.No.	Nm	mm	mm			
05074826010	188281	7455 ESD	0,1-0,34	89	138	5 1/4"		1
05074828010	188298	7456 ESD	0,3-1,0	89	138	5 1/4"		1

1460 ESD Drehmomentschraubendreher mit nach Kundenwunsch werkseitig fest voreingestelltem Messwert mit Schnellwechselfutter

Mit nach Kundenwunsch werkseitig fest voreingestelltem Drehmoment. Der Drehmomentwert kann mit einem Extra-Werkzeug innerhalb des Messbereichs verändert werden (Re-Kalibrierungs-Kit, bestellbar mit Codenummer 05137004001). Danach mit einem handelsüblichen Drehmomentprüfgerät den eingestellten Wert überprüfen.

Kompaktes Griff-/Wechselklingen-System für drehmomentkontrollierte Feinverschraubungen.

Der Kraftform Micro ESD Drehmomentschraubendreher ist ideal für drehmomentkontrolliertes Verschrauben an elektrostatisch gefährdeten Bauteilen. Geeignet für die Aufnahme von Bits mit 4 mm Halfmoon-Antrieb (Wera Reihe 9) und Bits mit 4 mm HIOS-Antrieb (Wera Reihe 21). Manipulationsgeschützt.

Deutlich hör- und spürbares Überrassten beim Erreichen des eingestellten Drehmomentes. Wiederholgenauigkeit ist zu 100% sichergestellt Unbegrenztes manuelles Lösemoment. Elektrischer Oberflächenwiderstand $\leq 10^9$ Ohm zum sicheren Schutz vor elektrostatischer Energie.

Gefertigt nach DIN EN 61340-5-1. Griff-/Wechselklingen-System für blitzschnellen Klingenaustausch. Kraftform Micro Griff mit drehbarer Kappe und Schnelldrehzone für blitzschnelles Zwirbeln, kein zeitintensives Umgreifen mehr nötig.

Kraftzone mit integrierten Weichzonen zur Übertragung hoher Löse- und Anzugmomente. Präzisionszone direkt über der Klinge für den richtigen Drehwinkel bei Justiarbeiten.

Blitzschnelle Bit-Fixierung: Bit einfach in die Aufnahme schieben, selbsttätige Verriegelung, sicherer Sitz. Zum Bitwechsel Hülse einfach nach vorne schieben und Bit entnehmen.

Freilaufende Betätigungshülse zur einfachen Führung des Werkzeugs während des Schraubvorgangs.

Bits geeignet für hand- und maschinenbetätigte Verschraubungen mit Elektroschraubern (u. a. HIOS, Delvo, Sehan). Einsatz z.B. an Smartphones, Mobiltelefonen, Kameras, Elektronikgeräten, in Dentallaboratorien und Zahnarztpraxen.

Bitte beachten: 1 Ncm = 0,01 Nm.

- Elektrostatisch sicheres Werkzeug durch Oberflächenwiderstand von $\leq 10^9$ Ohm
- Geeignet für die Aufnahme von Bits mit 4 mm Halfmoon-Antrieb und 4 mm HIOS-Antrieb
- Einsatz z. B. an Smartphones, Mobiltelefonen, Kameras und Elektronikgeräten

1460 ESD Drehmomentschraubendreher mit nach Kundenwunsch werkseitig fest voreingestelltem Messwert mit Schnellwechselfutter



	EAN						
Code	4013288	Art.No.	Nm	mm			
05074800010	188304	1460 ESD	0,02-0,06	131	5 1/4"		1
05074810010	188311	1461 ESD	0,05-0,11	131	5 1/4"		1

300 Hex Drehmomentindikator

Wera Drehmomentschraubendreher mit festem Drehmoment für Innensechskant-Schrauben. Manipulationsgeschützt. Schlanke Sechskantklinge. Unbegrenzt Lösemoment zum Lösen festsitzender Schrauben.

Mehrkomponentiger Kraftform-Griff für angenehm ergonomisches Arbeiten, bei dem Blasen und Schwielen vermieden werden.

Harte Griffzonen für hohe Arbeitsgeschwindigkeit, während weiche Griffzonen hohe Drehmomentübertragung garantieren. Mit Hex-Plus Profil, bei dem rundgedrehte Schraubenköpfe vermieden werden. Die Black Point Spitze bietet hohen Korrosionsschutz und präzise Passgenauigkeit.

300 Hex Drehmomentindikator



	EAN						
Code	4013288		Nm	ft. lb.	mm	mm	mm
05027910001	096425	2,0	1,4	1,0	4	3,5	65
05027911001	096432	2,5	2,0	1,5	4	3,8	65
05027912001	096449	3,0	3,0	2,2	4	3,8	65

300 Hex Drehmomentindikator, Pistolengriff



	EAN						
Code	4013288		Nm	ft. lb.	mm	mm	mm
05027913001	099150	4,0	5,0	3,7	160	100	65

300 TX Drehmomentindikator TORX®

- Für Innen TORX® Schrauben

300 TX Drehmomentindikator TORX®



	EAN						
Code	4013288		Nm	ft. lb.	mm	mm	mm
05027930001	093325	TX 6	0,6	0,4	4	3,5	65
05027931001	093332	TX 7	0,9	0,7	4	3,5	65
05027932001	093349	TX 8	1,2	0,9	4	3,5	65
05027933001	093356	TX 9	1,4	1,0	4	3,5	65
05027934001	093370	TX 10	2,0	1,5	4	3,8	65
05027935001	093363	TX 15	3,0	2,2	4	3,8	65

300 TX Drehmomentindikator TORX®, Pistolengriff



	EAN						
Code	4013288		Nm	ft. lb.	mm	mm	mm
05027936001	099143	TX 20	5,0	3,7	160	100	65

300 IP Drehmomentindikator TORX PLUS®

- Für Innen TORX PLUS® Schrauben

300 IP Drehmomentindikator TORX PLUS®



	EAN						
Code	4013288		Nm	ft. lb.	mm	mm	mm
05028040001	093387	6 IP	0,6	0,4	4	3,5	65
05028041001	093394	7 IP	0,9	0,7	4	3,5	65
05028042001	093431	8 IP	1,2	0,9	4	3,5	65
05028043001	093400	9 IP	1,4	1,0	4	3,5	65
05028044001	093417	10 IP	2,0	1,5	4	3,8	65
05028045001	093424	15 IP	3,0	2,2	4	3,8	65

300 IP Drehmomentindikator TORX PLUS®, Pistolengriff



	EAN							
Code	4013288		Nm	ft.lb.	mm	mm	mm	
05028046001	099136	20 IP	5,0	3,7	160	100	65	1

400 Hex Drehmomentindikator

Wera Drehmomentindikator mit festem Drehmoment für Innensechskant Schrauben. Manipulationsgeschützt. Die robuste Rutschkupplung garantiert ein deutlich hör- und fühlbares Auslösesignal bei Erreichen des eingestellten Drehmomentes und ein Überziehen des Drehmomentes ist unmöglich.

Mehrfach höheres Lösemoment als das eingestellte Anzugsmoment, dadurch wird größtenteils kein weiteres Werkzeug zum Lösen von Schraubverbindungen benötigt.

Die Form des Griffs füllt die ganze Hand gut aus und die Finger liegen in den weich gerundeten Griffmulden. Dadurch ist eine optimale, ergonomische Kraftübertragung gewährleistet.

400 Hex Drehmomentindikator



	EAN							
Code	4013288		Nm	mm	mm	mm		
05005080001	208835	4,0	4,0	60	48	100	2 3/8"	1
05005081001	208842	5,0	5,0	60	48	100	2 3/8"	1

400 TX Drehmomentindikator

- Für Innen TORX® Schrauben

400 TX Drehmomentindikator



	EAN							
Code	4013288		Nm	mm	mm	mm		
05005090001	208811	TX 20	4,0	60	48	100	2 3/8"	1
05005091001	208828	TX 25	5,0	60	48	100	2 3/8"	1

Click-Torque A 5 Drehmomentschlüssel mit Umschaltknarre

Click-Drehmomentschlüssel im unverkennbaren Wera Design. Sehr robuste Ausführung bei hoher Genauigkeit gemäß DIN EN ISO 6789-1:2017-07. Einfache Einstellung und Sicherung des Vorgabewertes. Das hör- und fühlbare Einrasten bei Erreichen der Skalenwerte erleichtert zusätzlich die sichere Einstellung des gewünschten Drehmomentwertes.

Die robuste Auslösemechanik garantiert ein deutlich hör- und fühlbares Auslösesignal bei Erreichen des eingestellten Drehmomentes. Für Rechtsanzug und mit Umschaltknarre mit 45 Zähnen.

- Mit 1/4"-Vierkant-Antrieb, Umschaltknarre, 45 Zähne
- Messbereich: 2,5-25 Nm; Präzision +/- 4 % gemäß DIN EN ISO 6789-1:2017-07

Click-Torque A 5 Drehmomentschlüssel mit Umschaltknarre, 2,5-25 Nm



	EAN							
Code	4013288		Nm	Nm	lbf. ft.	mm	mm	
05075604001	193179	1/4"	2,5-25	1,0	1-18	290	121	1

Click-Torque A 6 Drehmomentschlüssel mit Umschaltknarre

- Mit 1/4"-Sechskant-Antrieb, Umschaltknarre, 45 Zähne
- Messbereich: 2,5-25 Nm; Präzision +/- 4 % gemäß DIN EN ISO 6789-1:2017-07

Click-Torque A 6 Drehmomentschlüssel mit Umschaltknarre, 2,5-25 Nm



	EAN							
Code	4013288		Nm	Nm	lbf. ft.	mm	mm	
05075605001	193186	1/4"	2,5-25	1,0	1-18	290	121	1

Click-Torque A 6 Set 1

Klick-Drehmomentschlüssel im unverkennbaren Wera Design. Sehr robuste Ausführung bei hoher Genauigkeit gemäß DIN EN ISO 6789-1:2017-07. Einfache Einstellung und Sicherung des Vorgabewertes. Das hör- und fühlbare Einrasten bei Erreichen der Skalenwerte erleichtert zusätzlich die sichere Einstellung des gewünschten Drehmomentwertes. Die robuste Auslösemechanik garantiert ein deutlich hör- und fühlbares Auslösesignal bei Erreichen des eingestellten Drehmomentes.

Für Rechtsanzug und mit Umschaltknarre mit 45 Zähnen. Ergänzt wird der Wera Klick-Drehmomentschlüssel um reichhaltiges Zubehör und bildet somit diesen Anwendersatz.

Enthalten sind: Click-Torque A 6, 1/4", 2,5 – 25 Nm, 6 Nüsse mit 1/4" Antrieb, 11 Hex-Plus Innensechskant-, Kreuzschlitz PH- und TORX® Bits plus Zubehör bestehend aus Verlängerung und Adapter.

Click-Torque A 6 Set 1



Code	EAN		
05130110001	205643		1
		Click-Torque A 6 1x 1/4", 2,5-25 Nm	
		851/4 TZ PH 1x PH 2x50	
		867/4 Z TORX® 1x TX 15x50; 1x TX 20x50; 1x TX 25x50; 1x TX 27x50; 1x TX 30x50; 1x TX 40x50	
		840/4 Z Hex-Plus 1x 3,0x50; 1x 4,0x50; 1x 5,0x50; 1x 6,0x50	
		870/1 1x 1/4"x25 ¹⁾	
		8794 SA 1x 1/4"x75,0	
		8790 HMA 1x 6,0x23,0; 1x 7,0x23,0; 1x 8,0x23,0; 1x 10,0x23,0; 1x 12,0x23,0; 1x 13,0x23,0	
		K240 1x 50,0x240,0	

¹⁾Mit Kugel; für handbetätigte Steckschlüsseleinsätze



Bicycle Set Torque 1

Das 16-teilige Set vom Schraubwerkzeugspezialist Wera löst die wichtigsten Schraubprobleme rund ums Fahrrad bei zuverlässiger Kontrolle der aufgetragenen Drehmomente zum Schutz der sensiblen Bauteile.

Mit Klick-Drehmomentschlüssel im unverkennbaren Wera Design. Sehr robuste Ausführung bei hoher Genauigkeit gemäß DIN EN ISO 6789-1:2017-07. Einfache Einstellung und Sicherung des Vorgabewertes. Das hör- und fühlbare Einrasten bei Erreichen der Skalenwerte erleichtert zusätzlich die sichere Einstellung des gewünschten Drehmomentwertes.

Die robuste Auslösemechanik garantiert ein deutlich hör- und fühlbares Auslösesignal bei Erreichen des eingestellten Drehmomentes.

Für Rechtsanzug und mit Umschaltknarre mit 45 Zähnen. Der Drehmomentschlüssel ist extrem platzsparend, ergänzt um, zum Drehmomentbereich passenden und auf die gängigsten Schraubverbindungen bei Fahrrädern angepassten, Zubehör, in einer robusten, oberflächenschonenden textilen Box verpackt.

Enthalten sind: Click-Torque A 5, 1/4", 2,5 – 25 Nm, 4 Nüsse mit 1/4" Antrieb, 7 Hex-Plus Innensechskant-Bitnüsse und 4 TORX® Bitnüsse.

Nüsse und Bitnüsse mit Take it easy Werkzeugfinder mit Farbkennzeichnung nach Größen - zum einfachen und schnellen Finden des benötigten Werkzeugs.

Bitnüsse mit Haltefunktion für besonders komfortables Schrauben, ohne dass die Schraube vom Werkzeug fällt. Unglaublich kompakte Satzanordnung für viel Werkzeug auf engem Raum. Textile Box mit sehr hoher Robustheit und Langlebigkeit.

Zusätzlicher Oberflächenschutz durch textiles Außenmaterial. Geringes Gewicht und Volumen für vereinfachte Mobilität.

Bitnüsse mit allen Vorteilen der Wera Bit-Technologie wie z.B. Passgenauigkeit, Verschleißfestigkeit und Rundlaufeigenschaften.

Bicycle Set Torque 1



Code	EAN		
05004180001	4013288 207685		1
		Click-Torque A 5 1x 1/4", 2,5-25 Nm	
		● 8790 HMA 1x 10,0x23,0; 1x 13,0x23,0; 1x 14,0x23,0; 1x 15,0x23,0	
		⊕ 8767 A 1x TX 10x28,0; 1x TX 20x28,0; 1x TX 25x28,0; 1x TX 30x28,0	
		○ 8740 A HF 1x 3,0x28,0; 1x 4,0x28,0; 1x 5,0x28,0; 1x 5,0x100,0; 1x 6,0x28,0; 1x 6,0x100,0; 1x 8,0x28,0	
		K240 1x 50,0x240,0	

Click-Torque B 1 Drehmomentschlüssel mit Umschaltknarre

- Mit 3/8"-Vierkant-Antrieb, Umschaltknarre, 45 Zähne
- Messbereich: 10-50 Nm; Präzision +/- 3 % gemäß DIN EN ISO 6789-1:2017-07

Click-Torque B 1 Drehmomentschlüssel mit Umschaltknarre, 10-50 Nm



Code	EAN		Nm	Nm	lbf. ft.	mm	mm	
05075610001	4013288 193193	3/8"	10-50	2,5	8-36	360	140	1

Click-Torque B 2 Drehmomentschlüssel mit Umschaltknarre

- Mit $\frac{3}{8}$ "-Vierkant-Antrieb, Umschaltknarre, 45 Zähne
- Messbereich: 20-100 Nm; Präzision +/- 3 % gemäß DIN EN ISO 6789-1:2017-07

Click-Torque B 2 Drehmomentschlüssel mit Umschaltknarre, 20-100 Nm



Code	EAN	□				—	—	⊞
Code	EAN	□	Nm	Nm	lbf. ft.	mm	mm	
05075611001	193209	$\frac{3}{8}$ "	20-100	5,0	15-73	405	140	1

Click-Torque C 1 Drehmomentschlüssel mit Umschaltknarre

- Mit $\frac{1}{2}$ "-Vierkant-Antrieb, Umschaltknarre, 45 Zähne
- Messbereich: 10-50 Nm; Präzision +/- 3 % gemäß DIN EN ISO 6789-1:2017-07

Click-Torque C 1 Drehmomentschlüssel mit Umschaltknarre, 10-50 Nm



Code	EAN	□				—	—	⊞
Code	EAN	□	Nm	Nm	lbf. ft.	mm	mm	
05075620001	193216	$\frac{1}{2}$ "	10-50	2,5	8-36	360	140	1

Click-Torque C 2 Drehmomentschlüssel mit Umschaltknarre

- Mit $\frac{1}{2}$ "-Vierkant-Antrieb, Umschaltknarre, 45 Zähne
- Messbereich: 20-100 Nm; Präzision +/- 3 % gemäß DIN EN ISO 6789-1:2017-07

Click-Torque C 2 Drehmomentschlüssel mit Umschaltknarre, 20-100 Nm



Code	EAN	□				—	—	⊞
Code	EAN	□	Nm	Nm	lbf. ft.	mm	mm	
05075621001	193223	$\frac{1}{2}$ "	20-100	5,0	15-73	405	140	1

Click-Torque C 3 Drehmomentschlüssel mit Umschaltknarre

- Mit $\frac{1}{2}$ "-Vierkant-Antrieb, Umschaltknarre, 45 Zähne
- Messbereich: 40-200 Nm; Präzision +/- 3 % gemäß DIN EN ISO 6789-1:2017-07

Click-Torque C 3 Drehmomentschlüssel mit Umschaltknarre, 40-200 Nm



Code	EAN	□				—	—	⊞
Code	EAN	□	Nm	Nm	lbf. ft.	mm	mm	
05075622001	193230	$\frac{1}{2}$ "	40-200	10,0	30-146	510	140	1



Click-Torque C 3 Set 1

Klick-Drehmomentschlüssel-Set im unverkennbaren Wera Design. Sehr robuste Ausführung bei hoher Genauigkeit gemäß DIN EN ISO 6789-1:2017-07. Einfache Einstellung und Sicherung des Vorgabewertes. Das hör- und fühlbare Einrasten bei Erreichen der Skalenwerte erleichtert zusätzlich die sichere Einstellung des gewünschten Drehmomentwertes. Die robuste Auslösemechanik garantiert ein deutlich hör- und fühlbares Auslösesignal bei Erreichen des eingestellten Drehmomentes.

Für Rechtsanzug und mit Umschaltknarre mit 45 Zähnen. Drehmomentschlüssel und drehmomentkompatibles Zubehör sind extrem platzsparend in einer robusten, oberflächenschonenden textilen Box verpackt.

Enthalten sind: Click-Torque C 3, 1/2", 40-200 Nm, 4 Nüsse mit 1/2" Antrieb, 7 Hex-Plus Innensechskant- und TORX® Bit-Nüsse plus Verlängerung.

Click-Torque C 3 Set 1, 40-200 Nm



Code	EAN		
05075680001	207609		1
		Click-Torque C 3 1x 1/2", 40-200 Nm	
		8790 HMC 1x 10,0x37,0; 1x 13,0x37,0; 1x 17,0x37,0; 1x 19,0x37,0	
		8767 C HF 1x TX 30x60,0; 1x TX 40x60,0; 1x TX 45x60,0; 1x TX 50x60,0	
		8740 C HF 1x 6,0x60,0; 1x 8,0x60,0; 1x 10,0x60,0	
		8794 SC 1x 1/2"x125,0	

Click-Torque C 3 Set 2 für die Betonverschraubung, 40-200 Nm

11-teiliges Betonverschraubungs-Set für die Verschraubung sicherheitsrelevanter Beton-Schrauben mit definierten Drehmomenten nach Schraubenherstellereangaben.

Mit Take it easy Werkzeugfinder mit Farbkennzeichnung nach Größen – zum einfachen und schnellen Finden des benötigten Werkzeugs.

- Zur Verschraubung sicherheitsrelevanter Beton-Schrauben mit definierten Drehmomenten nach Schraubenherstellereangaben
- Steckschlüssel-Einsätze 8790 C Impaktor für den Einsatz mit Druckluft oder elektrisch angetriebenen Schlagschraubern mit 12,5 mm = 1/2" Antrieb (13 mm bis 21 mm)
- Drehmomentschlüssel Click-Torque C 3 mit Umschaltknarre (Messbereich: 40-200 Nm; Präzision ± 3 % gemäß DIN EN ISO 6789-1:2017-07)
- 11-teiliges Set in hochwertiger textiler Werkzeugbox

Click-Torque C 3 Set 2 für die Betonverschraubung, 40-200 Nm



Code	EAN		
05075681001	217561		1
		Click-Torque C 3 1x 1/2", 40-200 Nm	
		8790 C Impaktor 1x 13,0x38,0; 1x 14,0x38,0; 1x 15,0x38,0; 1x 16,0x38,0; 1x 17,0x38,0; 1x 18,0x38,0; 1x 19,0x38,0; 1x 20,0x38,0; 1x 21,0x38,0	
		8894 SC 1x 1/2"x125,0	

Click-Torque C 4 Drehmomentschlüssel mit Umschaltknarre

- Mit 1/2"-Vierkant-Antrieb, Umschaltknarre, 45 Zähne
- Messbereich: 60-300 Nm; Präzision +/- 3 % gemäß DIN EN ISO 6789-1:2017-07

Click-Torque C 4 Drehmomentschlüssel mit Umschaltknarre, 60-300 Nm



		EAN							
Code	4013288			Nm	Nm	lbf. ft.	mm	mm	
05075623001	193247	1/2"	60-300	10,0	45-220	595	140	1	

Click-Torque C 5 Drehmomentschlüssel mit Umschaltknarre

- Mit 1/2"-Vierkant-Antrieb, Umschaltknarre, 45 Zähne
- Messbereich: 80-400 Nm; Präzision +/- 3 % gemäß DIN EN ISO 6789-1:2017-07

Click-Torque C 5 Drehmomentschlüssel mit Umschaltknarre, 80-400 Nm



		EAN							
Code	4013288			Nm	Nm	lbf. ft.	mm	mm	
05075624001	193254	1/2"	80-400	10,0	60-295	680	140	1	

Click-Torque E 1 Drehmomentschlüssel mit Umschaltknarre

- Mit 3/4"-Vierkant-Antrieb, Umschaltknarre, 45 Zähne
- Messbereich: 200-1000 Nm; Präzision +/- 3 % gemäß DIN EN ISO 6789-1:2017-07

Click-Torque E 1 Drehmomentschlüssel mit Umschaltknarre; 200-1000 Nm



		EAN							
Code	4013288			Nm	Nm	lbf. ft.	mm	mm	
05075630001	193261	3/4"	200-1000	20,0	148-737	1250	140	1	

Click-Torque Push C 2 R/L einstellbare Drehmomentschlüssel für Rechts- und Linksanzug

Klick-Drehmomentschlüssel im unverkennbaren Wera Design. Für Rechts- und Linksanzug. Sehr robuste Ausführung bei hoher Genauigkeit gemäß DIN EN ISO 6789-1:2017-07.

Einfache Einstellung und Sicherung des Vorgabewertes. Das hör- und fühlbare Einrasten bei Erreichen der Skalenwerte erleichtert zusätzlich die sichere Einstellung des gewünschten Drehmomentwertes.

Die robuste Auslösemechanik garantiert ein deutlich hör- und fühlbares Auslösesignal bei Erreichen des eingestellten Drehmomentes.

Mit unverlierbarem Durchsteckvierkant zum Richtungswechsel. 1/2" Vierkanttrieb mit Nussverriegelung.

- Für Rechts- und Linksanzug durch butterweiches Umschalten des unverlierbaren Durchsteckvierkants
- Messbereich: 20-100 Nm; Präzision +/- 3 % gemäß DIN EN ISO 6789-1:2017-07
- 45 Zähne und 1/2"-Vierkant-Antrieb mit Nussverriegelung
- Einfache Einstellung und Sicherung des gewünschten Drehmomentwertes mit hör- und fühlbarem Einrasten bei Erreichen der Skalenwerte
- Sicher dosierte Kraft: bei Erreichen des eingestellten Werts löst der Drehmomentschlüssel hör- und fühlbar aus

Click-Torque C 2 Push R/L einstellbarer Drehmomentschlüssel für Rechts- und Linksanzug, 20-100 Nm



		EAN							
Code	4013288			Nm	Nm	lbf. ft.	mm	mm	
05075625001	218926	1/2"	20-100	5,0	15-73	405	140	1	



Click-Torque C 3 Push R/L einstellbarer Drehmomentschlüssel für Rechts- und Linksanzug, 40-200 Nm

- Messbereich: 40-200 Nm; Präzision +/- 3 % gemäß DIN EN ISO 6789-1:2017-07
- Für Rechts- und Linksanzug durch butterweiches Umschalten des unverlierbaren Durchsteckvierkants
- 45 Zähne und 1/2"-Vierkant-Antrieb mit Nussverriegelung

Click-Torque C 3 Push R/L einstellbarer Drehmomentschlüssel für Rechts- und Linksanzug, 40-200 Nm



Code	EAN	□	Nm	Nm	lbf. ft.	mm	mm	
05075626001	218933	1/2"	40-200	10,0	30-146	510	140	1

Click-Torque E 1 Push R/L einstellbarer Drehmomentschlüssel für Rechts- und Linksanzug, 200-1000 Nm

- Für Rechts- und Linksanzug durch butterweiches Umschalten des unverlierbaren Durchsteckvierkant
- Messbereich: 200-1000 Nm; Präzision +/- 3 % gemäß DIN EN ISO 6789-1:2017-07
- 45 Zähne und 3/4"-Vierkant-Antrieb

Click-Torque E 1 Push R/L einstellbarer Drehmomentschlüssel für Rechts- und Linksanzug, 200-1000 Nm



Code	EAN	□	Nm	Nm	lbf. ft.	mm	mm	
05075631001	219053	3/4"	200-1000	20,0	148-737	1250	140	1

Click-Torque X 1 Drehmomentschlüssel für Einsteckwerkzeuge

Click-Drehmomentschlüssel im unverkennbaren Wera Design. Sehr robuste Ausführung bei hoher Genauigkeit gemäß DIN EN ISO 6789-1:2017-07. Einfache Einstellung und Sicherung des Vorgabewertes. Das hör- und fühlbare Einrasten bei Erreichen der Skalenwerte erleichtert zusätzlich die sichere Einstellung des gewünschten Drehmomentwertes.

Die robuste Auslösemechanik garantiert ein deutlich hör- und fühlbares Auslösesignal bei Erreichen des eingestellten Drehmomentes. Für den Rechts- und Linksanzug und mit Einsteckvierkant 9x12 mm zur Aufnahme von entsprechenden Einsteckwerkzeugen.

- Mit Aufnahme für auswechselbare Einsteckwerkzeuge 9x12 mm.
- Messbereich: 2,5-25 Nm; Präzision +/- 4 % gemäß DIN EN ISO 6789-1:2017-07

Click-Torque X 1 Drehmomentschlüssel für Einsteckwerkzeuge, 2,5-25 Nm



Code	EAN	□	Nm	Nm	lbf. ft.	mm	mm	
05075651001	193773	9x12	2,5-25	1,0	1-18	283	121	1

Click-Torque X 2 Drehmomentschlüssel für Einsteckwerkzeuge

- Mit Aufnahme für auswechselbare Einsteckwerkzeuge 9x12 mm.
- Messbereich: 10-50 Nm; Präzision +/- 3 % gemäß DIN EN ISO 6789-1:2017-07

Click-Torque X 2 Drehmomentschlüssel für Einsteckwerkzeuge, 10-50 Nm



Code	EAN	□	Nm	Nm	lbf. ft.	mm	mm	
05075652001	193797	9x12	10-50	2,5	8-36	338	140	1

Click-Torque X 3 Drehmomentschlüssel für Einsteckwerkzeuge

- Mit Aufnahme für auswechselbare Einsteckwerkzeuge 9x12 mm.
- Messbereich: 20-100 Nm; Präzision +/- 3 % gemäß DIN EN ISO 6789-1:2017-07

Click-Torque X 3 Drehmomentschlüssel für Einsteckwerkzeuge, 20-100 Nm



Code	EAN	□				—	—	☐
05075653001	193780	9x12	Nm	Nm	lbf. ft.	mm	mm	1

Click-Torque X 4 Drehmomentschlüssel für Einsteckwerkzeuge

- Mit Aufnahme für auswechselbare Einsteckwerkzeuge 14x18 mm
- Messbereich: 40-200 Nm; Präzision +/- 3 % gemäß DIN EN ISO 6789-1:2017-07

Click-Torque X 4 Drehmomentschlüssel für Einsteckwerkzeuge, 40-200 Nm



Code	EAN	□				—	—	☐
05075654001	193803	14x18	Nm	Nm	lbf. ft.	mm	mm	1

Click-Torque X 5 Drehmomentschlüssel für Einsteckwerkzeuge

- Mit Aufnahme für auswechselbare Einsteckwerkzeuge 14x18 mm
- Messbereich: 60-300 Nm; Präzision +/- 3 % gemäß DIN EN ISO 6789-1:2017-07

Click-Torque X 5 Drehmomentschlüssel für Einsteckwerkzeuge, 60-300 Nm



Code	EAN	□				—	—	☐
05075655001	193810	14x18	Nm	Nm	lbf. ft.	mm	mm	1

Click-Torque X 6 Drehmomentschlüssel für Einsteckwerkzeuge

- Mit Aufnahme für auswechselbare Einsteckwerkzeuge 14x18 mm
- Messbereich: 80-400 Nm; Präzision +/- 3 % gemäß DIN EN ISO 6789-1:2017-07

Click-Torque X 6 Drehmomentschlüssel für Einsteckwerkzeuge, 80-400 Nm



Code	EAN	□				—	—	☐
05075656001	193827	14x18	Nm	Nm	lbf. ft.	mm	mm	1



Click-Torque XP 1 Voreingestellter, einstellbarer Drehmomentschlüssel für Einsteckwerkzeuge

Drehmomentschlüssel mit voreingestelltem Drehmomentwert für alle Anwendungen, bei denen konstant dasselbe Drehmoment benötigt wird und Wiederholgenauigkeit gefordert ist.

Der Drehmomentwert kann innerhalb des Messbereichs verändert werden. Die robuste Auslösemechanik garantiert ein deutlich hör- und fühlbares Auslösesignal bei Erreichen des eingestellten Drehmomentes.

Durch Innenvierkant-Aufnahme für austauschbare Einsteckwerkzeuge für Rechts und Links-Anzug geeignet. Eine von diesem Wert abweichende Voreinstellung auf einen gewünschten Drehmomentwert innerhalb des vorgegebenen Messbereichs ist auf Anfrage möglich.

- Mit Innenvierkant-Aufnahme (9x12 mm) für austauschbare Einsteckwerkzeuge; Rechts und Links-Anzug
- Voreingestellter Klick-Drehmomentschlüssel im unverkennbaren Wera Design
- Messbereich: 2,5-25 Nm; Präzision +/- 2 % gemäß DIN EN ISO 6789-1:2017-07
- Voreingestelltes Drehmoment kann im Prüflabor innerhalb des Messbereichs verändert werden

Click-Torque XP 1 Voreingestellter, einstellbarer Drehmomentschlüssel für Einsteckwerkzeuge, 2,5-25 Nm



		EAN							
Code	4013288		Nm	Nm	lbf. ft.	mm	mm		
05075670001	206169	9x12	2,5	2,5-25	2-18	217	137	1	
05075670010 ¹⁾	206206	9x12	2,5	2,5-25	2-18	217	137	1	

¹⁾Eine von diesem Wert abweichende Voreinstellung auf einen gewünschten Drehmomentwert innerhalb des vorgegebenen Messbereichs ist auf Anfrage möglich.

Click-Torque XP 2 Voreingestellter, einstellbarer Drehmomentschlüssel für Einsteckwerkzeuge

- Mit Innenvierkant-Aufnahme (9x12 mm) für austauschbare Einsteckwerkzeuge; Rechts und Links-Anzug
- Messbereich: 10-50 Nm; Präzision +/- 2 % gemäß DIN EN ISO 6789-1:2017-07
- Voreingestelltes Drehmoment kann im Prüflabor innerhalb des Messbereichs verändert werden

Click-Torque XP 2 Voreingestellter, einstellbarer Drehmomentschlüssel für Einsteckwerkzeuge, 10-50 Nm



		EAN							
Code	4013288		Nm	Nm	lbf. ft.	mm	mm		
05075671001	206176	9x12	10,0	10-50	8-36	262	137	1	
05075671010 ¹⁾	206213	9x12	10,0	10-50	8-36	262	137	1	

¹⁾Eine von diesem Wert abweichende Voreinstellung auf einen gewünschten Drehmomentwert innerhalb des vorgegebenen Messbereichs ist auf Anfrage möglich.

Click-Torque XP 3 Voreingestellter, einstellbarer Drehmomentschlüssel für Einsteckwerkzeuge

- Mit Innenvierkant-Aufnahme (9x12 mm) für austauschbare Einsteckwerkzeuge; Rechts und Links-Anzug
- Messbereich: 15-100 Nm; Präzision +/- 2 % gemäß DIN EN ISO 6789-1:2017-07
- Voreingestelltes Drehmoment kann im Prüflabor innerhalb des Messbereichs verändert werden

Click-Torque XP 3 Voreingestellter, einstellbarer Drehmomentschlüssel für Einsteckwerkzeuge, 15-100 Nm



		EAN							
Code	4013288		Nm	Nm	lbf. ft.	mm	mm		
05075672001	206183	9x12	15,0	15-100	11-74	332	137	1	
05075672010 ¹⁾	207999	9x12	15,0	15-100	11-74	332	137	1	

¹⁾Eine von diesem Wert abweichende Voreinstellung auf einen gewünschten Drehmomentwert innerhalb des vorgegebenen Messbereichs ist auf Anfrage möglich.

Click-Torque XP 4 Voreingestellter, einstellbarer Drehmomentschlüssel für Einsteckwerkzeuge

- Mit Innenvierkant-Aufnahme (14x18) für auswechselbare Einsteckwerkzeuge; Rechts und Links-Anzug
- Messbereich: 20-250 Nm; Präzision +/- 2 % gemäß DIN EN ISO 6789-1:2017-07
- Voreingestelltes Drehmoment kann im Prüflabor innerhalb des Messbereichs verändert werden

Click-Torque XP 4 Voreingestellter, einstellbarer Drehmomentschlüssel für Einsteckwerkzeuge, 20-250 Nm



Code	EAN	□				—	—	☐
Code	4013288		Nm	Nm	lbf. ft.	mm	mm	
05075673001	206190	14x18	20,0	20-250	15-184	457	145	1
05075673010 ¹⁾	206220	14x18	20,0	20-250	15-184	457	145	1

¹⁾Eine von diesem Wert abweichende Voreinstellung auf einen gewünschten Drehmomentwert innerhalb des vorgegebenen Messbereichs ist auf Anfrage möglich.

7770 Einsteck-Maulschlüssel, 9x12 mm

- Vierkant-Einsteckwerkzeug 9x12 mm
- Für Drehmomentschlüssel der Serie Click-Torque X und XP mit 9x12 mm Aufnahme
- Anwendung: Sechskant-Schraubenköpfe bzw. -Muttern
- Mit Stiftsicherung
- Durch die Ausführung in Chrom-Vanadium Stahl sind die Einsteckwerkzeuge für hohe Belastungen geeignet

A Form

05078600001
05078601001
05078602001
05078603001
05078604001
05078605001



B Form

05078606001
05078607001
05078608001
05078609001
05078610001
05078611001
05078612001



7770 Einsteck-Maulschlüssel, 9x12 mm







Code	EAN	□	□	□	□	□	□	☐
Code	4013288	mm	mm	mm	mm	mm	mm	
05078600001	196101	7	39,0	22,0	22,0	5,0		1
05078601001	196095	8	39,0	22,0	22,0	5,0		1
05078602001	196088	9	39,0	22,0	22,0	5,0		1
05078603001	196071	10	39,0	22,0	22,0	5,0		1
05078604001	196064	11	39,0	22,0	22,0	5,0		1
05078605001	196057	12	39,0	22,0	22,0	5,0		1
05078606001	196040	13	41,0	24,0	30,0	7,0		1
05078607001	196033	14	41,0	24,0	30,0	7,0		1
05078608001	196026	15	41,0	24,0	30,0	7,0		1
05078609001	196019	16	41,0	24,0	30,0	7,0		1
05078610001	196002	17	41,0	24,0	30,0	7,0		1
05078611001	196118	18	41,0	24,0	30,0	7,0		1
05078612001	196125	19	41,0	24,0	30,0	7,0		1









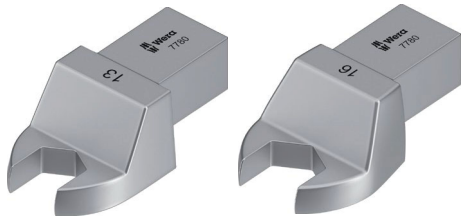

7780 Einsteck-Maulschlüssel, 14x18 mm

Einsteck-Maulschlüssel, für Sechskant-Schraubenköpfe bzw. -Muttern, für Drehmomentschlüssel der Serie Click-Torque X und XP mit 14x18 mm Aufnahme.

A Form	
05078670001	
B Form	
05078671001	
05078672001	
05078673001	
05078674001	
05078675001	
05078676001	
C Form	
05078677001	
05078678001	
05078679001	
05078680001	
05078681001	
D Form	
05078682001	
05078683001	
05078684001	
05078685001	
05078686001	
05078687001	



7780 Einsteck-Maulschlüssel, 14x18 mm



	EAN							
Code	4013288	mm	mm	mm	mm	mm	mm	
05078670001	196729	13	56,0	32,0	30,0	7,0		1
05078671001	196736	14	58,0	33,0	32,0	8,0		1
05078672001	196743	15	58,0	33,0	32,0	8,0		1
05078673001	196750	16	58,0	33,0	32,0	9,0		1
05078674001	196767	17	58,0	33,0	32,0	9,0		1
05078675001	196774	18	58,0	33,0	32,0	9,7		1
05078676001	196781	19	58,0	33,0	32,0	9,7		1
05078677001	196798	21	61,0	36,0	52,0	11,0		1
05078678001	196804	22	61,0	36,0	52,0	11,0		1
05078679001	196811	24	61,0	36,0	52,0	12,0		1
05078680001	196828	26	61,0	36,0	52,0	13,0		1
05078681001	196835	27	61,0	36,0	52,0	13,0		1
05078682001	196842	29	61,0	36,0	52,0	14,0		1
05078683001	196859	30	61,0	36,0	52,0	14,0		1
05078684001	196866	32	61,0	36,0	52,0	14,0		1
05078685001	196873	36	61,0	36,0	52,0	15,0		1
05078686001	196880	38	61,0	36,0	52,0	15,0		1
05078687001	196897	41	61,0	36,0	52,0	15,0		1





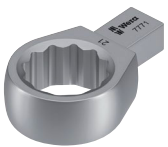

7771 Einsteck-Ringschlüssel, 9x12 mm

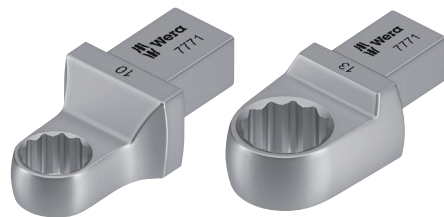
Einsteck-Ringschlüssel, für Sechskant-Schraubenköpfe bzw. -Muttern, für Drehmomentschlüssel der Serie Click-Torque X und XP mit 9x12 mm Aufnahme.

A Form	
05078620001	
05078621001	
05078622001	
05078623001	
05078624001	
B Form	
05078625001	
05078626001	
05078627001	
05078628001	
05078629001	
05078630001	
05078631001	
05078632001	
C Form	
05078633001	

7771 Einsteck-Ringschlüssel, 9x12 mm



	EAN							
Code	4013288	mm	mm	mm	mm	mm	mm	
05078620001	196163	7	41,0	24,0	22,0	8,0		1
05078621001	196156	8	41,0	24,0	22,0	8,0		1
05078622001	196170	9	41,0	24,0	22,0	8,0		1
05078623001	196187	10	41,0	24,0	22,0	8,0		1
05078624001	196194	11	41,0	24,0	22,0	8,0		1
05078625001	196200	12	44,0	27,0	22,0	11,0		1
05078626001	196217	13	44,0	27,0	22,0	11,0		1
05078627001	196224	14	44,0	27,0	22,0	11,0		1
05078628001	196231	15	44,0	27,0	22,0	11,0		1
05078629001	196248	16	44,0	27,0	22,0	11,0		1
05078630001	196255	17	44,0	27,0	22,0	11,0		1
05078631001	196262	18	44,0	27,0	22,0	11,0		1
05078632001	196279	19	44,0	27,0	22,0	11,0		1
05078633001	196286	21	51,0	34,0	33,0	15,0		1

7781 Einsteck-Ringschlüssel, 14x18 mm

Einsteck-Ringschlüssel, für Sechskant-Schraubenköpfe bzw. -Muttern, für Drehmomentschlüssel der Serie Click-TorqueX und XP mit 14x18 mm Aufnahme.

A Form

05078690001
05078691001
05078692001



B Form

05078693001
05078694001
05078695001
05078696001
05078697001
05078698001
05078699001



C Form

05078700001
05078701001
05078702001
05078703001
05078704001
05078705001



7781 Einsteck-Ringschlüssel, 14x18 mm



Code	EAN							
05078690001	196132	13	62,0	37,0	30,0	11,0		1
05078691001	196576	14	62,0	37,0	30,0	11,0		1
05078692001	196583	15	62,0	37,0	30,0	11,0		1
05078693001	196590	16	64,0	39,0	28,0	12,0		1
05078694001	196606	17	64,0	39,0	28,0	12,0		1
05078695001	196620	18	64,0	39,0	28,0	12,0		1
05078696001	196637	19	64,0	39,0	28,0	12,0		1
05078697001	196644	21	64,0	39,0	28,0	12,0		1
05078698001	196613	22	64,0	39,0	28,0	12,0		1
05078699001	196651	24	64,0	39,0	28,0	12,0		1
05078700001	196668	27	81,0	56,0	53,0	21,0		1
05078701001	196675	30	81,0	56,0	53,0	21,0		1
05078702001	196682	32	81,0	56,0	53,0	21,0		1
05078703001	196699	34	81,0	56,0	53,0	21,0		1
05078704001	196705	36	81,0	56,0	53,0	21,0		1
05078705001	196712	41	81,0	56,0	53,0	21,0		1

7772 A Einsteckknarre, umschaltbar, 9x12 mm

Einsteckknarre, umschaltbar, für 1/4"-Vierkant-Steckschlüsselsätze sowie 1/4"-Verbindungsteile mit Vierkantantrieb; für Drehmomentschlüssel der Serie Click-Torque X und XP mit 9x12 mm Aufnahme.



	EAN						
Code	4013288		mm	mm	mm	mm	
05078635001	196347	1/4"	49,0	32,0	28,0	15,0	1

7772 B Einsteckknarre, umschaltbar, 9x12 mm

Einsteckknarre, umschaltbar, für 3/8"-Vierkant-Steckschlüsselsätze sowie 3/8"-Verbindungsteile mit Vierkantantrieb; für Drehmomentschlüssel der Serie Click-Torque X und XP mit 9x12 mm Aufnahme.



	EAN						
Code	4013288		mm	mm	mm	mm	
05078636001	196446	3/8"	52,0	35,0	35,0	21,0	1

7772 C Einsteckknarre, umschaltbar, 9x12 mm

Einsteckknarre, umschaltbar, für 1/2"-Vierkant-Steckschlüsselsätze sowie 1/2"-Verbindungsteile mit Vierkantantrieb; für Drehmomentschlüssel der Serie Click-Torque X und XP mit 9x12 mm Aufnahme.



	EAN						
Code	4013288		mm	mm	mm	mm	
05078637001	196453	1/2"	58,0	41,0	42,0	23,0	1



7782 C Einsteckknarre, umschaltbar, 14x18 mm
 Einsteckknarre, umschaltbar, für 1/2"-Vierkant-Steckschlüssel-
 einsätze sowie 1/2"-Verbindungsteile mit Vierkantantrieb;
 für Drehmomentschlüssel der Serie Click-Torque X und XP mit
 14x18 mm Aufnahme.

7782 C Einsteckknarre, umschaltbar, 14x18 mm



	EAN							
Code	4013288		mm	mm	mm	mm		
05078707001	196552	1/2"	66,0	41,0	42,0	23,0		1

7782 E Einsteckknarre, umschaltbar, 14x18 mm
 Einsteckknarre, umschaltbar, für 3/4"-Vierkant-Steckschlüssel-
 einsätze sowie 3/4"-Verbindungsteile mit Vierkantantrieb;
 für Drehmomentschlüssel der Serie Click-Torque X und XP mit
 14x18 mm Aufnahme.

7782 E Einsteckknarre, umschaltbar, 14x18 mm



	EAN							
Code	4013288		mm	mm	mm	mm		
05078708001	196569	3/4"	90,0	65,0	65,0	36,0		1

7773 A Vierkant-Einsteckwerkzeug, 9x12 mm
 Vierkant-Einsteckwerkzeug, für 1/4"-Vierkant-Steckschlüssel-
 einsätze sowie 1/4"-Verbindungsteile mit Vierkantantrieb;
 für Drehmomentschlüssel der Serie Click-Torque X und XP mit
 9x12 mm Aufnahme.

7773 A Vierkant-Einsteckwerkzeug, 9x12 mm



	EAN							
Code	4013288		mm	mm				
05078200001	023742	1/4"	44,0	28,0	21,0	14,0		1

7773 B Vierkant-Einsteckwerkzeug, 9x12 mm



	EAN							
Code	4013288		mm	mm				
05078205001	023759	3/8"	44,0	28,0	21,0	14,0		1

7773 C Vierkant-Einsteckwerkzeug, 9x12 mm



	EAN							
Code	4013288		mm	mm	mm	mm		
05078210001	023766	1/2"	44,0	28,0	21,0	14,0		1

7783 C Vierkant-Einsteckwerkzeug, 14x18 mm

Vierkant-Einsteckwerkzeug, für 1/2"-Vierkant-Steckschlüsseleinsätze sowie 1/2"-Verbindungsteile mit Vierkantantrieb; für Drehmomentschlüssel der Serie Click-Torque X und XP mit 14x18 mm Aufnahme.

7783 C Vierkant-Einsteckwerkzeug, 14x18 mm



	EAN							
Code	4013288		mm	mm				
05078345001	024183	1/2"	65,0	40,0	30,0	18,0		1

7783 E Einsteckwerkzeug mit Durchsteckvierkant, 14x18 mm

Vierkant-Einsteckwerkzeug, für 3/4"-Vierkant-Steckschlüsseleinsätze sowie 3/4"-Verbindungsteile mit Vierkantantrieb; für Drehmomentschlüssel der Serie Click-Torque X und XP mit 14x18 mm Aufnahme.

7783 E Einsteckwerkzeug mit Durchsteckvierkant, 14x18 mm



	EAN							
Code	4013288		mm	mm	mm	mm		
05078710001	196460	3/4"	70,0	45,0	40,0	25,0		1

7774/1 Einsteckwerkzeug Bitadapter 1/4", 9x12 mm

Einsteckwerkzeug Bitadapter 1/4"; für Drehmomentschlüssel der Serie Click-Torque X und XP mit 9x12 mm Aufnahme.

7774/1 Einsteckwerkzeug Bitadapter 1/4", 9x12 mm



	EAN							
Code	4013288		mm	mm	mm	mm		
05078640001	196316	1/4"	42,0	25,0	22,0	12,5		1

7774/2 Einsteckwerkzeug Bitadapter 5/16", 9x12 mm

Einsteckwerkzeug Bitadapter 5/16"; für Drehmomentschlüssel der Serie Click-Torque X und XP mit 9x12 mm Aufnahme.

7774/2 Einsteckwerkzeug Bitadapter 5/16", 9x12 mm



	EAN							
Code	4013288		mm	mm	mm	mm		
05078641001	196309	5/16"	42,0	25,0	22,0	12,5		1

7774/3 Einsteckwerkzeug Bitadapter 5/16", 14x18 mm

Einsteckwerkzeug Bitadapter 5/16"; für Drehmomentschlüssel der Serie Click-Torque X und XP mit 14x18 mm Aufnahme.

7774/3 Einsteckwerkzeug Bitadapter 5/16", 14x18 mm



	EAN							
Code	4013288		mm	mm	mm	mm		
05078642001	196293	5/16"	58,0	33,0	30,0	13,0		1



7775 Einsteck-Ringschlüssel, offen, 9x12 mm

Einsteck-Ringschlüssel, offen, für Sechskant-Schraubenköpfe bzw. -Muttern, für Drehmomentschlüssel der Serie Click-Torque X und XP mit 9x12 mm Aufnahme.

A Form

05078650001
05078651001
05078652001
05078653001
05078654001
05078655001



B Form

05078656001
05078657001
05078658001



7775 Einsteck-Ringschlüssel, offen, 9x12 mm

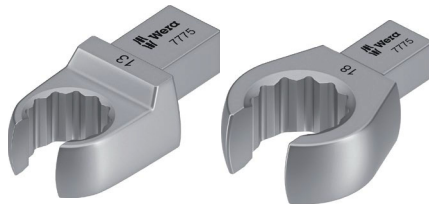

	EAN										
Code	4013288	mm	mm	mm	mm	mm	mm	mm			
05078650001	196330	10	44,0	27,0	22,0	11,0					1
05078651001	196361	11	44,0	27,0	22,0	11,0					1
05078652001	196378	12	44,0	27,0	22,0	11,0					1
05078653001	196385	13	44,0	27,0	22,0	11,0					1
05078654001	196392	14	44,0	27,0	22,0	11,0					1
05078655001	196408	17	44,0	27,0	22,0	11,0					1
05078656001	196415	18	49,0	32,0	33,0	15,0					1
05078657001	196422	19	49,0	32,0	33,0	15,0					1
05078658001	196439	22	49,0	32,0	33,0	15,0					1

7776 Einsteckwerkzeug Außen TORX®, 9x12 mm

Einsteckwerkzeug Außen TORX®, für Drehmomentschlüssel der Serie Click-Torque X und XP mit 9x12 mm Aufnahme.

A Form

05078660001
05078661001
05078662001
05078663001



B Form

05078664001



7776 Einsteckwerkzeug Außen TORX®, 9x12 mm

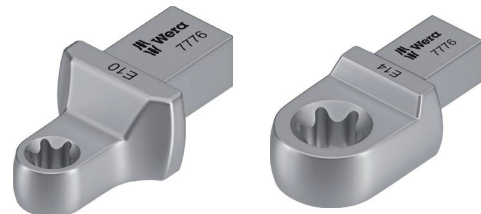

	EAN										
Code	4013288		mm	mm	mm	mm	mm	mm			
05078660001	195968	TX 6	40,0	23,0	22,0	8,0					1
05078661001	195975	TX 8	40,0	23,0	22,0	8,0					1
05078662001	195982	TX 10	40,0	23,0	22,0	8,0					1
05078663001	195999	TX 12	40,0	23,0	22,0	8,0					1
05078664001	196149	TX 14	45,0	28,0	22,0	11,0					1

7786 Einsteckwerkzeug Außen TORX®, 14x18 mm

Einsteckwerkzeug Außen TORX®, für Drehmomentschlüssel der Serie Click-Torque X und XP mit 14x18 mm Aufnahme.

A Form

05078714001
05078715001



B Form

05078716001
05078717001



7786 Einsteckwerkzeug Außen TORX®, 14x18 mm



	EAN							
Code	4013288		mm	mm	mm	mm		
05078714001	196507	TX 14	37,0	62,0	30,0	11,0		1
05078715001	196514	TX 18	37,0	62,0	30,0	11,0		1
05078716001	196521	TX 20	40,0	65,0	32,0	12,0		1
05078717001	196538	TX 24	40,0	65,0	32,0	12,0		1

7779/1 Einsteckadapter, 9x12 mm

Einsteckadapter für die Verwendung von Einsteckwerkzeugen mit Außenvierkant 14x18 mm in Drehmomentschlüsseln mit Innenvierkant 9x12 mm; für Drehmomentschlüssel der Serie Click-Torque X und XP mit 9x12 mm Aufnahme.

7779/1 Einsteckadapter, 9x12 mm



	EAN							
Code	4013288	mm	mm	mm	mm	mm		
05078666001	196323	14x18	9x12	49,0	33,0	32,0		1

7779/2 Einsteckadapter, 14x18 mm

Einsteckadapter für die Verwendung von Einsteckwerkzeugen mit Außenvierkant 9x12 mm in Drehmomentschlüsseln mit Innenvierkant 14x18 mm; für Drehmomentschlüssel der Serie Click-Torque X und XP mit 14x18 mm Aufnahme.

7779/2 Einsteckadapter, 14x18 mm



	EAN							
Code	4013288	mm	mm	mm	mm	mm		
050786667001	196545	9x12	14x18	52,0	27,0	28,0		1

7790/1 Anschweiß-Einsteckwerkzeug, 9x12 mm

Anschweiß-Einsteckwerkzeug; für Drehmomentschlüssel der Serie Click-Torque X mit 9x12 mm Aufnahme.

7790/1 Anschweiß-Einsteckwerkzeug, 9x12 mm



	EAN							
Code	4013288	mm	mm	mm	mm			
05078720001	196354	24,0	8,0	22,0	14,0			1

7790/2 Anschweiß-Einsteckwerkzeug, 14x18 mm

Anschweiß-Einsteckwerkzeug; für Drehmomentschlüssel der Serie Click-Torque X und XP mit 14x18 mm Aufnahme.

7790/2 Anschweiß-Einsteckwerkzeug, 14x18 mm



	EAN							
Code	4013288	mm	mm	mm	mm			
05078721001	196477	38,0	13,0	31,0	22,0			1



Click-Torque Manschette

Die Manschette verhindert, dass der Griff des Click-Torque Drehmomentschlüssels den Untergrund berührt. Verschmutzungen und Beschädigungen werden so beim Ablegen des Werkzeugs während des Arbeitens vermieden. Verhindert außerdem das Wegrollen des Werkzeugs.

Dient ebenfalls zur Fixierung des Click-Torque Drehmomentschlüssels in der Aufbewahrungs-/Transportbox. Die Manschette lässt sich leicht am Rohr des Drehmomentschlüssels anbringen und abnehmen.

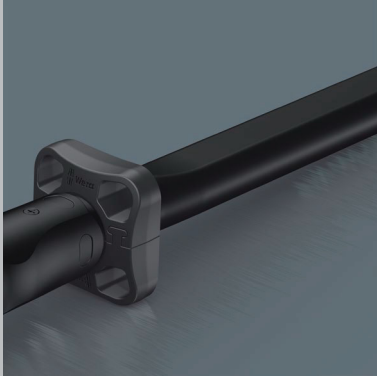

7762 Click-Torque Manschette M3

Click-Torque Manschette als Zubehör für Click-Torque Drehmomentschlüssel B 1, B 2, C 1, C 2, C 3, C 4, X 2, X 3, X 4, X 5, XP 4, Click-Torque Push R/L C 2 und Click-Torque Push R/L C 3.

7762 Click-Torque Manschette M3



	EAN							
Code	4013288	mm	mm	mm				
05078709001	211767	55,0	70,0	21,5				1

7761 Click-Torque Manschette M4

Click-Torque Manschette als Zubehör für Click-Torque Drehmomentschlüssel C 5 und X 6.

7761 Click-Torque Manschette M4



	EAN							
Code	4013288	mm	mm	mm				
05078706001	211750	55,0	68,0	21,5				1

7763 Click-Torque Manschette M5

Click-Torque Manschette als Zubehör für Click-Torque Drehmomentschlüssel E 1 und Click-Torque Push R/L E 1.

7763 Click-Torque Manschette M5



	EAN							
Code	4013288	mm	mm	mm				
05078711001	211774	73,0	88,0	27,0				1

Safe-Torque A 1 Drehmomentschlüssel mit 1/4"-Vierkantantrieb, 2-12 Nm

Drehmomentschlüssel mit Überrutschmechanik. Nach Erreichen des eingestellten Drehmomentwertes kann das Werkzeug nicht überzogen werden, so dass das Aufbringen eines zu hohen Drehmomentes ausgeschlossen ist.

Einstellbereich von 2 bis 12 Nm für kontrollierten Rechts- und Linksanzug. Einfache Einstellung und Sicherung des Vorgabewertes: Das hör- und fühlbare Einrasten bei Erreichen der Skalenwerte erleichtert zusätzlich die sichere Einstellung des gewünschten Drehmomentwertes.

Mit Torque Lock Funktion zur Nutzung als Standardknarre ohne Drehmomentfunktion. Max. Bruchdrehmoment des 1/4" Vierkant gemäß DIN 3122. Der Rückholwinkel beträgt nur 5°, so dass die Knarre auch in engen Arbeitssituationen eingesetzt werden kann. Kann somit auch für Drehwinkel-Anwendungen genutzt werden.

- Überruschender Auslösemechanismus – der eingestellte Drehmomentwert kann daher niemals überzogen werden
- Torque Lock Funktion: Die Drehmomentfunktion kann ausgeschaltet werden – Werkzeug daher auch als Standard-Knarre mit hohen Lösemomenten und bei definierten Drehwinkel-Anwendungen nutzbar
- Für kontrollierten Rechts- und Linksanzug – Anziehen und Lösen mit und ohne Drehmoment
- Einfache Einstellung und Sicherung des gewünschten Drehmomentwertes mit hör- und fühlbarem Einrasten bei Erreichen der Skalenwerte
- Angenehmes Arbeiten durch den kleinen Auslösewinkel von nur 30°
- 1/4"-Vierkant-Antrieb mit Nussverriegelung

Safe-Torque A 1 Drehmomentschlüssel mit 1/4"-Vierkantantrieb, 2-12 Nm



	EAN								
Code	4013288		Nm	Nm	lbf. ft.	mm	mm		
0507580001	223012	1/4"	2-12	0,10	2-9	244	94		1

Safe-Torque A 2 Drehmomentschlüssel mit 1/4"-Sechskantantrieb, 2-12 Nm

- 1/4"-Sechskant-Antrieb zur Nutzung von 1/4"-Bits

Safe-Torque A 2 Drehmomentschlüssel mit 1/4"-Sechskantantrieb, 2-12 Nm



	EAN								
Code	4013288		Nm	Nm	lbf. ft.	mm	mm		
05075801001	223036	1/4"	2-12	0,10	2-9	244	94		1

Safe-Torque A 1 Set 1, 1/4" Vierkant, 2-12 Nm

10-teiliger 1/4" Drehmomentschlüssel-Satz in robuster textiler Box; Drehmomentschlüssel mit Überrutschmechanik. Nach Erreichen des eingestellten Drehmomentwertes kann das Werkzeug nicht überzogen werden, so dass das Aufbringen eines zu hohen Drehmomentes ausgeschlossen ist. Einstellbereich von 2 bis 12 Nm für kontrollierten Rechts- und Linksanzug.

Einfache Einstellung und Sicherung des Vorgabewertes: Das hör- und fühlbare Einrasten bei Erreichen der Skalenwerte erleichtert zusätzlich die sichere Einstellung des gewünschten Drehmomentwertes. Mit Torque Lock Funktion zur Nutzung als Standardknarre ohne Drehmomentfunktion. Kann somit auch für Drehwinkel-Anwendungen genutzt werden.

Max. Bruchdrehmoment des 1/4" Vierkant gemäß DIN 3122. Der Rückholwinkel beträgt nur 5°, so dass die Knarre auch in engen Arbeitssituationen eingesetzt werden kann. Enthalten sind: Drehmomentschlüssel Safe-Torque A 1, 1/4" Vierkant, 2-12 Nm, 8 Nüsse mit 1/4" Antrieb und 1 kurze Verlängerung.

- 1/4"-Vierkant-Antrieb mit Nussverriegelung

Safe-Torque A 1 Set 1, 1/4" Vierkant, 2-12 Nm



	Code	EAN	
	05075830001	4013288 223005	1
		Safe-Torque A 1 1x 1/4", 2-12 Nm	
		8790 HMA 1x 5,5x23,0; 1x 6,0x23,0; 1x 7,0x23,0; 1x 8,0x23,0; 1x 10,0x23,0; 1x 11,0x23,0; 1x 12,0x23,0; 1x 13,0x23,0	
		8794 SA 1x 1/4"x75,0	
		Klettstreifen 70 1x 50,0x240,0	

Safe-Torque A 1 Imperial Set 1, 1/4" Vierkant, 2-12 Nm

10-teiliger 1/4" Drehmomentschlüssel-Satz in robuster textiler Box; Drehmomentschlüssel mit Übrutschmechanik. Nach Erreichen des eingestellten Drehmomentwertes kann das Werkzeug nicht überzogen werden, so dass das Aufbringen eines zu hohen Drehmomentes ausgeschlossen ist. Einstellbereich von 2 bis 12 Nm für kontrollierten Rechts- und Linksanzug.

Einfache Einstellung und Sicherung des Vorgabewertes: Das hör- und fühlbare Einrasten bei Erreichen der Skalenwerte erleichtert zusätzlich die sichere Einstellung des gewünschten Drehmomentwertes. Mit Torque Lock Funktion zur Nutzung als Standardknarre ohne Drehmomentfunktion. Kann somit auch für Drehwinkel-Anwendungen genutzt werden.

Max. Bruchdrehmoment des 1/4" Vierkant gemäß DIN 3122. Der Rückholwinkel beträgt nur 5°, so dass die Knarre auch in engen Arbeitssituationen eingesetzt werden kann. Enthalten sind: Drehmomentschlüssel Safe-Torque A 1, 1/4" Vierkant, 2-12 Nm, 8 Nüsse mit 1/4" Antrieb und 1 kurze Verlängerung.

- 1/4"-Vierkant-Antrieb mit Nussverriegelung

Safe-Torque A 1 Imperial Set 1, 1/4" Vierkant, 2-12 Nm



Code	EAN		
05075831001	223074		1
		<input type="checkbox"/> Safe-Torque A 1 1x 1/4", 2-12 Nm	
		<input checked="" type="checkbox"/> 8790 HMA 1x 3/16"x23,0; 1x 7/32"x23,0; 1x 1/4"x23,0; 1x 9/32"x23,0; 1x 5/16"x23,0; 1x 3/8"x23,0; 1x 7/16"x23,0; 1x 1/2"x23,0	
		<input checked="" type="checkbox"/> 8794 SA 1x 1/4"x75,0	
		Klettstreifen 70 1x 50,0x240,0	

Safe-Torque A 2 Set 1, 1/4" Sechskant, 2-12 Nm

23-teilig; in oberflächenschonender, kompakter textiler Box mit hoher Robustheit. Geringes Volumen und Gewicht für vereinfachte Mobilität.

1 Safe-Torque A 2 Drehmomentschlüssel mit 1/4"-Sechskant-antrieb, Messbereich 2-12 Nm; für kontrollierten Rechts- und Linksanzug; Anziehen und Lösen mit und ohne Drehmoment, ausschaltbare Drehmomentfunktion (Torque Lock Funktion); 72 Zähne; niedriger Rückholwinkel von 5°; einfache Einstellung und Sicherung des gewünschten Drehmomentwertes, mit hör- und fühlbarem Einrasten bei Erreichen der Skalenwerte, übrutschender Auslösemechanismus bei Erreichen des eingestellten Drehmomentwertes; ergonomischer 2-Komponenten Griff; 9 Zyklop-Nüsse, 12 Bits (1/4", 50 mmlang), 1 Verbindungsteil für Steckschlüsseinsätze (1/4"-Außensechskant auf 1/4"-Außenvierkant).

- 1/4"-Sechskant-Antrieb zur Nutzung von 1/4"-Bits
- Mit Wera Adapter 870/1 ist auch der Einsatz von 1/4" Nüssen möglich

Safe-Torque A 2 Set 1, 1/4" Sechskant, 2-12 Nm



Code	EAN		
05075832001	223043		1
		<input checked="" type="checkbox"/> Safe-Torque A 2 1x 1/4", 2-12 Nm	
		<input checked="" type="checkbox"/> 8790 HMA 1x 5,5x23,0; 1x 6,0x23,0; 1x 7,0x23,0; 1x 8,0x23,0; 1x 9,0x23,0; 1x 10,0x23,0; 1x 11,0x23,0; 1x 12,0x23,0; 1x 13,0x23,0	
		<input type="checkbox"/> 870/1 1x 1/4"x25 ¹⁾	
		<input checked="" type="checkbox"/> 851/4 Z 1x PH 2x50	
		<input checked="" type="checkbox"/> 867/4 Z TORX® 1x TX 10x50; 1x TX 15x50; 1x TX 20x50; 1x TX 25x50; 1x TX 27x50; 1x TX 30x50	
		<input type="checkbox"/> 840/4 Z 1x 2,5x50; 1x 3,0x50; 1x 4,0x50; 1x 5,0x50; 1x 6,0x50	
		Klettstreifen 240 1x 50,0x240,0	

¹⁾ Mit Kugel; für handbetätigte Steckschlüsseinsätze

2090 Schlagschraubendreher 90 Nm

Hochwertiger Wera Schlagdreher, der auch ohne den Einsatz von Maschinen allein durch Schlagkraft feste Verbindungen löst. Die Wera Schlagdreher haben einen besonders hohen Wirkungsgrad durch ihre robuste Doppelkurvenkonstruktion.

Schlagende Kraft wird in eine Drehbewegung umgesetzt. Erspart den Einsatz von Druckluftgeräten. Für Schrauben M 4-M 8. Abtrieb: $\frac{5}{16}$ "-Innensechskant.

- Zum Lösen und Anziehen von Schrauben ohne Einsatz von Maschinen
- Schlagende Kraft wird in eine Drehbewegung umgesetzt
- Besonders hoher Wirkungsgrad durch robuste Doppelkurvenkonstruktion
- Mit $\frac{5}{16}$ " Innensechskant-Aufnahme

2090 Schlagschraubendreher 90 Nm



	EAN	⊙	⊙	⊙					
Code	4013288		mm						
05072014001	180926	$\frac{5}{16}$ "	142,0	5 $\frac{19}{32}$ "					1

2090/17 Schlagschraubendreher-Satz

- 2090 Schlagschraubendreher 90 Nm mit umfangreichem Zubehör
- In robuster Falttasche

2090/17 Schlagschraubendreher-Satz



Code	EAN			
05072017001	4013288 179777			1
		2090 90 Nm 1x $\frac{5}{16}$ "x142,0		
		851/2 Z PH 1x PH 2x32; 1x PH 3x32		
		851/2 PH 1x PH 4x32		
		800/2 1x 2,0x12,0x41		
		840/2 Z 1x 5x30; 1x 6x30; 1x 8x30; 1x 10x30		
		840/2 1x 7,0x30		
		867/2 Z TORX® 1x TX 30x35; 1x TX 40x35; 1x TX 45x35; 1x TX 50x35; 1x TX 55x35		
		870/2 1x $\frac{3}{8}$ "x $\frac{5}{16}$ " ¹⁾ ; 1x $\frac{1}{2}$ "x $\frac{5}{16}$ " ¹⁾		

¹⁾Mit Kugel; für handbetätigte Steckschlüsseinsätze

100 Schonhämmer mit Köpfen aus Cellidor

Wera Schonhämmer: Zweiseitig konische Konstruktion für eine sichere unlösbare Verbindung zwischen Hammerstiel und Kopf. Hammerkopf aus Cellidor.

Stiel aus hochwertigem Eschenholz. Für kraftvolles Arbeiten. Variabler Einsatz dank nachrüstbarer Schonhammerköpfe. Für Arbeiten mit hoher Beanspruchung.

100 Schonhämmer mit Köpfen aus Cellidor



	EAN		⊙	⊙	⊙				
Code	4013288	#	mm	mm	mm				
05000005001	001139	1	23,0	76,0	250,0				2
05000010001	001146	2	28,0	87,0	265,0				2
05000015001	001153	3	33,0	96,0	280,0				2
05000020001	001160	4	36,0	102,0	290,0				2
05000025001	001177	5	41,0	108,0	320,0				2
05000030001	001184	6	51,0	117,0	340,0				2
05000035001	001191	7	61,0	131,0	380,0				2



101 Schonhämmer mit Köpfen aus Nylon

Hammerkopf aus sehr hartem Nylon. Für Blechbearbeitung, Ausbaurbeiten, Zelt, Hallen- und Messebau.

101 Schonhämmer mit Köpfen aus Nylon



Code	EAN	#	mm	mm	mm		
05000305001	001351	1	23,0	76,0	250,0		2
05000310001	001368	2	28,0	87,0	265,0		2
05000315001	001375	3	33,0	96,0	280,0		2
05000320001	001382	4	36,0	102,0	290,0		2
05000325001	001399	5	41,0	108,0	320,0		2
05000330001	001405	6	51,0	117,0	340,0		2
05000335001	001412	7	61,0	131,0	380,0		2

102 Schonhämmer mit Köpfen aus Uretan

Hammerkopf aus mittelhartem Uretan. Für Karosseriebau, Maschinenbau, KFZ-Bereich.

102 Schonhämmer mit Köpfen aus Uretan



Code	EAN	#	mm	mm	mm		
05000505001	001498	1	23,0	76,0	250,0		2
05000510001	001504	2	28,0	87,0	265,0		2
05000515001	001511	3	33,0	96,0	280,0		2
05000520001	001528	4	36,0	102,0	290,0		2
05000525001	001535	5	41,0	108,0	320,0		2
05000530001	001542	6	51,0	117,0	340,0		2
05000535001	001559	7	61,0	131,0	380,0		2

100 S Lose Eschen-Stiele für Hammer 100; 101; 102

Stiele für Hammer 100, 101, 102 aus bestem Eschenholz.

100 S Lose Eschen-Stiele für Hammer 100; 101; 102



Code	EAN	#	mm				
05000205001	001283	1	250,0				1
05000210001	001290	2	265,0				1
05000215001	001306	3	280,0				1
05000220001	001313	4	290,0				1
05000225001	001320	5	320,0				1
05000230001	001337	6	340,0				1
05000235001	001344	7	380,0				1

100 L Lose Köpfe aus Cellidor, für Hammer 100

Nachrüstbarer Schonhammerkopf aus Cellidor für Reparatur-/ Instandhaltungsarbeiten mit hoher Beanspruchung.

100 L Lose Köpfe aus Cellidor, für Hammer 100



Code	EAN	#	mm				
05000105001	001214	1	23,0				10
05000110001	001221	2	28,0				10
05000115001	001238	3	33,0				10
05000120001	001245	4	36,0				10
05000125001	001252	5	41,0				10
05000130001	001269	6	51,0				10
05000135001	001276	7	61,0				10

101 L Lose Köpfe aus Nylon, für Hammer 101

Nachrüstbarer Schonhammerkopf aus sehr hartem Nylon für Blechbearbeitung, Ausbeularbeiten, Zelt-, Hallen- und Messebau.

101 L Lose Köpfe aus Nylon, für Hammer 101



Code	EAN	#	mm				
05000405001	001429	1	23,0				10
05000410001	001436	2	28,0				10
05000415001	001443	3	33,0				10
05000420001	001450	4	36,0				10
05000425001	001467	5	41,0				10
05000430001	001474	6	51,0				10
05000435001	001481	7	61,0				10

102 L Lose Köpfe aus Uretan, für Hammer 102

Nachrüstbarer Schonhammerkopf aus mittelhartem Uretan für Karosseriebau, Maschinenbau, KFZ-Bereich.

102 L Lose Köpfe aus Uretan, für Hammer 102



Code	EAN	#	mm				
05000605001	001566	1	23,0				10
05000610001	001573	2	28,0				10
05000615001	001580	3	33,0				10
05000620001	001597	4	36,0				10
05000625001	001603	5	41,0				10
05000630001	001610	6	51,0				10
05000635001	001627	7	61,0				10

Prüfdrehmomente für Werkzeuge



Schlitz-Schraubendreher und Bits

mit Abtrieb entsprechend: DIN ISO 2380.
Prüfdrehmomente ermittelt mit Prüfscheiben entsprechend DIN ISO 2380 auf Drehmomentprüfeinrichtung.



Winkelschraubendreher für Innensechskantschrauben

mit Abtrieb entsprechend: DIN ISO 2936.
Prüfdrehmomente ermittelt mit Prüfscheiben und Drehmomentprüfeinrichtung entsprechend DIN ISO 2936.



Kreuzschlitz-Schraubendreher und Pozidriv

(Phillips-Recess und Pozidriv) mit Abtrieb entsprechend: DIN 5260, ISO 8764 und SMS-SS 1687. Prüfdrehmomente ermittelt mit Prüfscheiben entsprechend DIN 5261, ISO 8764 auf Drehmomentprüfeinrichtung.



Prüfdrehmomente für Werkzeuge mit TORQ-SET® Abtrieb
Prüfdrehmomente ermittelt mit Prüfscheiben des TORQ-SET® Lizenzgebers (Phillips Screw Company).

a x b mm	Drehmoment in Nm (min)	
	Handwerkzeug	Maschinenangetrieben
0,3 x 2,0	0,18	0,20
0,4 x 2,0	0,30	0,35
0,4 x 2,5	0,40	0,45
0,5 x 3,0	0,70	0,80
0,5 x 3,5	0,90	0,98
0,6 x 3,5	1,30	1,40
0,6 x 4,0	1,40	1,61
0,6 x 4,5	-	1,80
0,8 x 4,0	2,60	2,90
0,8 x 4,5	2,88	
0,8 x 5,0	3,20	3,58
0,8 x 5,5	3,50	3,90
1,0 x 5,5	5,50	6,20
1,0 x 6,5	6,50	7,28
1,0 x 7,0	7,0	7,80
1,2 x 6,5	9,40	10,50
1,2 x 7,0	10,0	11,28
1,2 x 8,0	11,5	12,90
1,4 x 9,0	17,6	19,70
1,5 x 13	29	32
1,6 x 8,0	20,5	22,9
1,6 x 9,0	23	25
1,6 x 10	25,6	28,7
2,0 x 12	48,0	53
2,0 x 13	52	58
2,5 x 14	87	98
2,5 x 16	100	112
3,0 x 18	162	181

sw (mm)	Drehmoment in Nm (min)
0,7	0,08
0,9	0,18
1,3	0,53
1,5	0,82
2,0	1,9
2,5	3,8
3	6,6
3,5	11
4	16
4,5	24
5	30
6	52
7	78
8	120
9	180
10	220
11	295
12	370
13	480
14	590
17	1000
19	1000
22	1000
24	1000
27	1000

	Drehmoment in Nm (min)	
	Handbetätigt	Maschinenbetätigt
0	1,0	1,0
1	3,5	3,9
2	8,2	10,3
3	19,5	32,0
4	38,0	88,7

	Drehmoment in Nm (min)	
	Bits	Schraubendreher
2	1,1	1,1
3	1,7	1,7
4	2,8	2,8
5	4,0	4,0
6	5,1	5,1
8	8,5	8,5
10	11,3	11,3
1/4"	28	17
5/16"	56	28
3/8"	102	62
7/16"	147	
1/2"	249	
9/16"	271	
5/8"	339	



Prüfdrehmomente für Werkzeuge mit TORX® und TORX PLUS® Abtrieben
Prüfdrehmomente ermittelt mit Prüfscheiben des TORX® und TORX PLUS® Lizenzgebers (Acument Global Technologies Inc.).

	Drehmomente Nm (mind.)					
	TORX® Bit	Bit mit Bohrung	Schraubendreher	TORX PLUS® Bit	Bit mit Bohrung	Schraubendreher
1	0,10	-	0,08	0,11		
2	0,14	-	0,12	0,16		
3	0,25	-	0,21	0,28		
4	0,37	-	0,31	0,44		
5	0,51	-	0,43	0,61		
6	0,91	-	0,75	1,11		0,92
7	1,7	1,4	1,4	2,10		1,68
8	2,6	2,2	2,2	3,21	2,5	2,79
9	3,4	2,9	2,8	4,19	3,3	3,49
10	4,5	3,8	3,7	5,42	4,3	4,47
15	7,7	6,5	6,4	9,62	7,3	8,06
20	12,7	10,8	10,5	16,15	11,9	13,41
25	19,0	16,1	15,9	23,50	17,4	19,58
27	26,9	22,9	22,5	34,62	25,1	28,95
30	37,4	31,8	31,1	47,18	33,5	39,34
40	65,1	55,3	54,1	82,08	59,4	68,40
45	104	88	86	137,38	97,3	114,44
50	159	135	132	194,54	152,4	162,14
55	257	218	218	352,10	291,5	299,25
60	445	379	379	566,11	483,0	481,24
70	701	596	600	910,40	713,3	773,91

Wichtiger Hinweis:

Nach der Drehmomentprüfung (Belastung mit dem angegebenen Mindestwert) dürfen die Schraubendreher weder eine bleibende Verformung noch sonstige Beschädigung an der Abtriebsspitze aufweisen, die eine Verwendbarkeit beeinträchtigt.



Profil-Maßtabellen

Werkzeugabtriebe mit Außen TORX® Profil für Innen TORX® Schrauben

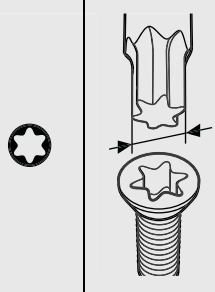

A Ref. (mm)

TX 1	0,84
TX 2	0,94
TX 3	1,12
TX 4	1,30
TX 5	1,37
TX 6	1,65
TX 7	1,97
TX 8	2,30
TX 9	2,48
TX 10	2,72
TX 15	3,26
TX 20	3,84
TX 25	4,40
TX 27	4,96
TX 30	5,49
TX 40	6,60
TX 45	7,77
TX 50	8,79
TX 55	11,17
TX 60	13,20
TX 70	15,49

Werkzeugabtriebe mit Außen TORX PLUS® Profil für Innen TORX PLUS® Schrauben

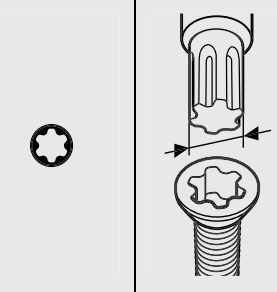

A Ref. (mm)

1 IP	0,84
2 IP	0,95
3 IP	1,13
4 IP	1,29
5 IP	1,41
6 IP	1,69
7 IP	1,97
8 IP	2,29
9 IP	2,48
10 IP	2,72
15 IP	3,25
20 IP	3,84
25 IP	4,39
27 IP	4,95
30 IP	5,49
40 IP	6,60
45 IP	7,77
50 IP	8,79
55 IP	11,16
60 IP	13,20
70 IP	15,48

Werkzeugabtriebe mit TORQ-SET® Profil für Innen TORQ-SET® Schrauben

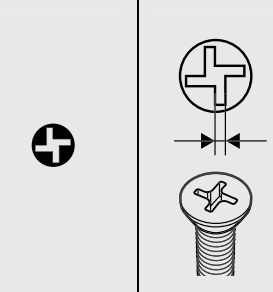

A Ref. (mm)

0	0,43
1	0,43
2	0,43
3	0,48
4	0,56
5	0,63
6	0,71
8	0,84
10	0,96
1/4"	1,27
5/16"	1,60
3/8"	1,90
7/16"	2,23
1/2"	2,54

Werkzeugabtriebe mit TRI-WING® Profil für Innen TRI-WING® Schrauben

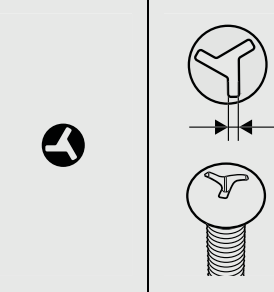

A Ref. (mm)

0	0,45
1	0,57
2	0,75
3	0,95
4	1,08
5	1,23
6	1,54
7	1,87
8	2,17
9	2,48
10	2,78

Werkzeugabtriebe mit Außen-Vielzahnprofil XZN für Innen-Vielzahnprofil XZN-Schrauben

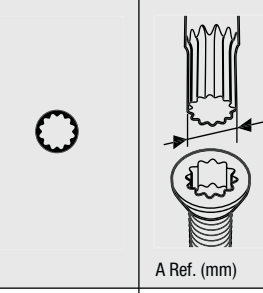

A Ref. (mm)

M 4	3,83
M 5	4,80
M 6	6,00
M 8	7,20
M 10	9,60
M 12	11,41
M 14	13,22
M 16	15,63
M 18	16,85
M 20	19,25

Werkzeugabtriebe mit Vierkantprofil für Innenvierkant Schrauben

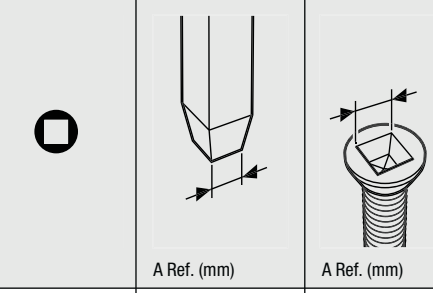

A Ref. (mm)

00	1,27	1,4
0	1,78	2
1	2,31	2,5
2	2,85	3,1
3	3,37	3,7
4	4,84	5,1

Werkzeugabtriebe mit Spanner-Profil für Innen-Spanner-Schrauben

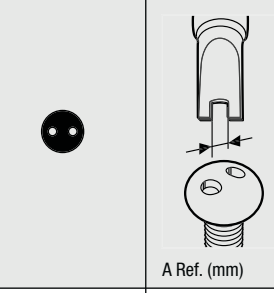

A Ref. (mm)

4	1,52
6	2,41
8	2,79
10	3,30

Umrechnung von Drehmomentwerten

Umrechnungsfaktoren								
Einheit	SI Einheiten			Metrische Einheiten		USA GB Einheiten		
	cNm	dNm	Nm	cmkg	mkg	ft.lb	in.lb	in.oz
1 cNm =	1	0,1	0,01	0,1020	0,0010	0,0074	0,0885	1,4161
1 dNm =	10	1	0,1	1,0197	0,0102	0,0738	0,8851	14,1612
1 Nm =	100	10	1	10,1972	0,1020	0,7376	8,8508	141,6123
1 cmkg =	9,8067	0,9807	0,0981	1	0,0100	0,0723	0,8680	13,8874
1 mkg =	980,6650	98,0665	9,8067	100	1	7,2330	86,7964	1388,7422
1 ft.lb =	135,5818	13,5581	1,3558	13,8255	0,1383	1	12	192
1 in.lb =	11,2985	1,1298	0,1130	1,1521	0,0115	0,0833	1	16
1 in. oz =	0,7062	0,0706	0,0071	0,0720	0,0007	0,0052	0,0625	1

Beispiel 1
 1 Nm = 0,102 mkg
 17,4 Nm = 17,4 x 0,102 mkg
 17,4 Nm = 1,775 mkg

Beispiel 2
 1 mkg = 9,8067 Nm
 12,5 mkg = 12,5 x 9,8067 Nm
 12,5 mkg = 122,58 Nm

Umrechnung von Nm in mkg **1 Nm = 0,10197 mkg**

Nm	0	1	2	3	4	5	6	7	8	9
0	0,00	0,10	0,20	0,31	0,41	0,51	0,61	0,71	0,82	0,92
10	1,02	1,12	1,22	1,33	1,43	1,53	1,63	1,73	1,84	1,94
20	2,04	2,14	2,24	2,35	2,45	2,55	2,65	2,75	2,86	2,96
30	3,06	3,16	3,26	3,37	3,47	3,57	3,67	3,77	3,87	3,98
40	4,08	4,18	4,28	4,38	4,49	4,59	4,69	4,79	4,89	5,00
50	5,10	5,20	5,30	5,40	5,51	5,61	5,71	5,81	5,91	6,02
60	6,12	6,22	6,32	6,42	6,53	6,63	6,73	6,83	6,93	7,04
70	7,14	7,24	7,34	7,44	7,55	7,65	7,75	7,85	7,95	8,06
80	8,16	8,26	8,36	8,46	8,57	8,67	8,77	8,87	8,97	9,08
90	9,18	9,28	9,38	9,48	9,59	9,69	9,79	9,89	9,99	10,10
100	10,20	10,30	10,40	10,50	10,60	10,71	10,81	10,91	11,01	11,11

Umrechnung von mkg in Nm **1 mkg = 9,80665 Nm**

mkg	0	1	2	3	4	5	6	7	8	9
0	0,00	9,81	19,61	29,42	39,23	49,03	58,84	68,65	78,45	88,26
10	98,07	107,87	117,68	127,49	137,29	147,10	156,91	166,71	176,52	186,33
20	196,13	205,94	215,75	225,55	235,36	245,17	254,97	264,78	274,59	284,39
30	294,20	304,01	313,81	323,62	333,43	343,23	353,04	362,85	372,65	382,46
40	392,27	402,07	411,88	421,69	431,49	441,30	451,11	460,91	470,72	480,53
50	490,33	500,14	509,95	519,75	529,56	539,37	549,17	558,98	568,79	578,59
60	588,40	598,21	608,01	617,82	627,63	637,43	647,24	657,05	666,85	676,66
70	686,47	696,27	706,08	715,89	725,69	735,50	745,31	755,11	764,92	774,73
80	784,53	794,34	804,15	813,95	823,76	833,57	843,37	853,18	862,99	872,79
90	882,60	892,41	902,21	912,02	921,83	931,63	941,44	951,25	961,05	970,86
100	980,67	990,47	1000,28	1010,08	1019,89	1029,70	1039,50	1049,31	1059,12	1068,92

Umrechnung von Nm in ft.lb **1 Nm = 0,73756 ft.lb**

Nm	0	1	2	3	4	5	6	7	8	9
0	0,00	0,74	1,48	2,21	2,95	3,69	4,43	5,16	5,90	6,64
10	7,38	8,11	8,85	9,59	10,33	11,06	11,80	12,54	13,28	14,01
20	14,75	15,49	16,23	16,96	17,70	18,44	19,18	19,91	20,65	21,39
30	22,13	22,86	23,60	24,34	25,08	25,81	26,55	27,29	28,03	28,76
40	29,50	30,24	30,98	31,72	32,45	33,19	33,93	34,67	35,40	36,14
50	36,88	37,62	38,35	39,09	39,83	40,57	41,30	42,04	42,78	43,52
60	44,25	44,99	45,73	46,47	47,20	47,94	48,68	49,42	50,15	50,89
70	51,63	52,37	53,10	53,84	54,58	55,32	56,05	56,79	57,53	58,27
80	59,00	59,74	60,48	61,22	61,96	62,69	63,43	64,17	64,91	65,64
90	66,38	67,12	67,86	68,59	69,33	70,07	70,81	71,54	72,28	73,02
100	73,76	74,49	75,23	75,97	76,71	77,44	78,18	78,92	79,66	80,39

Umrechnung von ft.lb in Nm **1 ft.lb = 1,35581 Nm**

ft.lb	0	1	2	3	4	5	6	7	8	9
0	0,00	1,36	2,71	4,07	5,42	6,78	8,13	9,49	10,85	12,20
10	13,56	14,91	16,27	17,63	18,98	20,34	21,69	23,05	24,40	25,76
20	27,12	28,47	29,83	31,18	32,54	33,90	35,25	36,61	37,96	39,32
30	40,67	42,03	43,39	44,74	46,10	47,45	48,81	50,16	51,52	52,88
40	54,23	55,59	56,94	58,30	59,66	61,01	62,37	63,72	65,08	66,43
50	67,79	69,15	70,50	71,86	73,21	74,57	75,93	77,28	78,64	79,99
60	81,35	82,70	84,06	85,42	86,77	88,13	89,48	90,84	92,20	93,55
70	94,91	96,26	97,62	98,97	100,33	101,69	103,04	104,40	105,75	107,11
80	108,46	109,82	111,18	112,53	113,89	115,24	116,60	117,96	119,31	120,67
90	122,02	123,38	124,73	126,09	127,45	128,80	130,16	131,51	132,87	134,23
100	135,58	136,94	138,29	139,65	141,00	142,36	143,72	145,07	146,43	147,78

Umrechnung von Nm in in.lb **1 Nm = 8,85077 in.lb**

Nm	0	1	2	3	4	5	6	7	8	9
0	0,00	8,85	17,70	26,55	35,40	44,25	53,10	61,96	70,81	79,66
10	88,51	97,36	106,21	115,06	123,91	132,76	141,61	150,46	159,31	168,16
20	177,02	185,87	194,72	203,57	212,42	221,27	230,12	238,97	247,82	256,67
30	265,52	274,37	283,22	292,08	300,93	309,78	318,63	327,48	336,33	345,18
40	354,03	362,88	371,73	380,58	389,43	398,28	407,14	415,99	424,84	433,69
50	442,54	451,39	460,24	469,09	477,94	486,79	495,64	504,49	513,34	522,20
60	531,05	539,90	548,75	557,60	566,45	575,30	584,15	593,00	601,85	610,70
70	619,55	628,40	637,26	646,11	654,96	663,81	672,66	681,51	690,36	699,21
80	708,06	716,91	725,76	734,61	743,46	752,32	761,17	770,02	778,87	787,72
90	796,57	805,42	814,27	823,12	831,97	840,82	849,67	858,52	867,38	876,23
100	885,08	893,93	902,78	911,63	920,48	929,33	938,18	947,03	955,88	964,73

Umrechnung von in.lb in Nm **1 in.lb = 0,11298 Nm**

in.lb	0	1	2	3	4	5	6	7	8	9
0	0,00	0,11	0,23	0,34	0,45	0,56	0,68	0,79	0,90	1,02
10	1,13	1,24	1,36	1,47	1,58	1,69	1,81	1,92	2,03	2,15
20	2,26	2,37	2,49	2,60	2,71	2,82	2,94	3,05	3,16	3,28
30	3,39	3,50	3,62	3,73	3,84	3,95	4,07	4,18	4,29	4,41
40	4,52	4,63	4,75	4,86	4,97	5,08	5,20	5,31	5,42	5,54
50	5,65	5,76	5,87	5,99	6,10	6,21	6,33	6,44	6,55	6,67
60	6,78	6,89	7,00	7,12	7,23	7,34	7,46	7,57	7,68	7,80
70	7,91	8,02	8,13	8,25	8,36	8,47	8,59	8,70	8,81	8,93
80	9,04	9,15	9,26	9,38	9,49	9,60	9,72	9,83	9,94	10,06
90	10,17	10,28	10,39	10,51	10,62	10,73	10,85	10,96	11,07	11,19
100	11,30	11,41	11,52	11,64	11,75	11,86	11,98	12,09	12,20	12,31

Umrechnung inch/mm

inches		0	1	2	3	4	5	6	7	8	9
			25.400	50.800	76.200	101.600	127.000	152.400	177.800	203.200	228.600
$\frac{1}{64}$	0.015625	0.397	25.797	51.197	76.597	101.997	127.397	152.797	178.197	203.597	228.997
$\frac{1}{32}$	0.03125	0.794	26.194	51.594	76.994	102.394	127.794	153.194	178.594	203.994	229.394
$\frac{3}{64}$	0.046875	1.191	26.591	51.991	77.391	102.791	128.191	153.591	178.991	204.391	229.791
$\frac{1}{16}$	0.0625	1.588	26.988	52.388	77.788	103.188	128.588	153.988	179.388	204.788	230.188
$\frac{5}{64}$	0.078125	1.984	27.384	52.784	78.184	103.584	128.984	154.384	179.784	205.184	230.584
$\frac{3}{32}$	0.09375	2.381	27.781	53.181	78.581	103.981	129.381	154.781	180.181	205.581	230.981
$\frac{7}{64}$	0.109375	2.778	28.178	53.578	78.978	104.378	129.778	155.178	180.578	205.978	231.378
$\frac{1}{8}$	0.125	3.175	28.575	53.975	79.375	104.775	130.175	155.575	180.975	206.375	231.775
$\frac{9}{64}$	0.140625	3.572	28.972	54.372	79.772	105.172	130.572	155.972	181.372	206.772	232.172
$\frac{5}{32}$	0.15625	3.969	29.369	54.769	80.169	105.569	130.969	156.369	181.769	207.169	232.569
$\frac{11}{64}$	0.171875	4.366	29.766	55.166	80.566	105.966	131.366	156.766	182.166	207.566	232.966
$\frac{3}{16}$	0.1875	4.762	30.162	55.562	80.962	106.362	131.762	157.162	182.562	207.962	233.362
$\frac{13}{64}$	0.203125	5.159	30.559	55.959	81.359	106.759	132.159	157.559	182.959	208.359	233.759
$\frac{7}{32}$	0.21875	5.556	30.956	56.356	81.756	107.156	132.556	157.956	183.356	208.756	234.156
$\frac{15}{64}$	0.234375	5.953	31.353	56.753	82.153	107.553	132.953	158.353	183.753	209.153	234.553
$\frac{1}{4}$	0.25	6.350	31.750	57.150	82.550	107.950	133.350	158.750	184.150	209.550	234.950
$\frac{17}{64}$	0.265625	6.747	32.147	57.547	82.947	108.347	133.747	159.147	184.547	209.947	235.347
$\frac{9}{32}$	0.28125	7.144	32.544	57.944	83.344	108.744	134.144	159.544	184.944	210.344	235.744
$\frac{19}{64}$	0.296875	7.541	32.941	58.341	83.741	109.141	134.541	159.941	185.341	210.741	236.141
$\frac{5}{16}$	0.3125	7.938	33.338	58.738	84.138	109.538	134.938	160.338	185.738	211.138	236.538
$\frac{21}{64}$	0.328125	8.334	33.734	59.134	84.534	109.934	135.334	160.734	186.134	211.534	236.934
$\frac{11}{32}$	0.34375	8.731	34.131	59.531	84.931	110.331	135.731	161.131	186.531	211.931	237.331
$\frac{23}{64}$	0.359375	9.128	34.528	59.928	85.328	110.728	136.128	161.528	186.928	212.328	237.728
$\frac{3}{8}$	0.375	9.525	34.925	60.325	85.725	111.125	136.525	161.925	187.325	212.725	238.125
$\frac{25}{64}$	0.390625	9.922	35.322	60.722	86.122	111.522	136.922	162.322	187.722	213.122	238.522
$\frac{13}{32}$	0.40625	10.319	35.719	61.119	86.519	111.919	137.319	162.719	188.119	213.519	238.919
$\frac{27}{64}$	0.421875	10.716	36.116	61.516	86.916	112.316	137.716	163.116	188.516	213.916	239.316
$\frac{7}{16}$	0.4375	11.112	36.512	61.912	87.312	112.712	138.112	163.512	188.912	214.312	239.712
$\frac{29}{64}$	0.453125	11.509	36.909	62.309	87.709	113.109	138.509	163.909	189.309	214.709	240.109
$\frac{15}{32}$	0.46875	11.906	37.306	62.706	88.106	113.506	138.906	164.306	189.706	215.106	240.506
$\frac{31}{64}$	0.484375	12.303	37.703	63.103	88.503	113.903	139.303	164.703	190.103	215.503	240.903
$\frac{1}{2}$	0.5	12.700	38.100	63.500	88.900	114.300	139.700	165.100	190.500	215.900	241.300
$\frac{33}{64}$	0.515625	13.097	38.497	63.897	89.297	114.697	140.097	165.497	190.897	216.297	241.697
$\frac{17}{32}$	0.53125	13.494	38.894	64.294	89.694	115.094	140.494	165.894	191.294	216.694	242.094
$\frac{35}{64}$	0.546875	13.891	39.291	64.691	90.091	115.491	140.891	166.291	191.691	217.091	242.491
$\frac{9}{16}$	0.5625	14.288	39.688	65.088	90.488	115.888	141.288	166.688	192.088	217.488	242.888
$\frac{37}{64}$	0.578125	14.684	40.084	65.484	90.884	116.284	141.684	167.084	192.484	217.884	243.284
$\frac{19}{32}$	0.59375	15.081	40.481	65.881	91.281	116.681	142.081	167.481	192.881	218.281	243.681
$\frac{39}{64}$	0.609375	15.478	40.878	66.278	91.678	117.078	142.478	167.878	193.278	218.678	244.078
$\frac{5}{8}$	0.625	15.875	41.275	66.675	92.075	117.475	142.875	168.275	193.675	219.075	244.475
$\frac{41}{64}$	0.640625	16.272	41.672	67.072	92.472	117.872	143.272	168.672	194.072	219.472	244.872
$\frac{21}{32}$	0.65625	16.669	42.069	67.469	92.869	118.269	143.669	169.069	194.469	219.869	245.269
$\frac{43}{64}$	0.671875	17.066	42.466	67.866	93.266	118.666	144.066	169.466	194.866	220.266	245.666
$\frac{11}{16}$	0.6875	17.462	42.862	68.262	93.662	119.062	144.462	169.862	195.262	220.662	246.062
$\frac{45}{64}$	0.703125	17.859	43.259	68.659	94.059	119.459	144.859	170.259	195.659	221.059	246.459
$\frac{23}{32}$	0.71875	18.256	43.656	69.056	94.456	119.856	145.256	170.656	196.056	221.456	246.856
$\frac{47}{64}$	0.734375	18.653	44.053	69.453	94.853	120.253	145.653	171.053	196.453	221.853	247.253
$\frac{3}{4}$	0.75	19.050	44.450	69.850	95.250	120.650	146.050	171.450	196.850	222.250	247.650
$\frac{49}{64}$	0.765625	19.447	44.847	70.247	95.647	121.047	146.447	171.847	197.247	222.647	248.047
$\frac{25}{32}$	0.78125	19.844	45.244	70.644	96.044	121.444	146.844	172.244	197.644	223.044	248.444
$\frac{51}{64}$	0.796875	20.241	45.641	71.041	96.441	121.841	147.241	172.641	198.041	223.441	248.841
$\frac{13}{16}$	0.8125	20.638	46.038	71.438	96.838	122.238	147.638	173.038	198.438	223.838	249.238
$\frac{53}{64}$	0.828125	21.034	46.434	71.834	97.234	122.634	148.034	173.434	198.834	224.234	249.634
$\frac{27}{32}$	0.84375	21.431	46.831	72.231	97.631	123.031	148.431	173.831	199.231	224.631	250.031
$\frac{55}{64}$	0.859375	21.828	47.228	72.628	98.028	123.428	148.828	174.228	199.628	225.028	250.428
$\frac{7}{8}$	0.875	22.225	47.625	73.025	98.425	123.825	149.225	174.625	200.025	225.425	250.825
$\frac{57}{64}$	0.890625	22.622	48.022	73.422	98.822	124.222	149.622	175.022	200.422	225.822	251.222
$\frac{29}{32}$	0.90625	23.019	48.419	73.819	99.219	124.619	150.019	175.419	200.819	226.219	251.619
$\frac{59}{64}$	0.921875	23.416	48.816	74.216	99.616	125.016	150.416	175.816	201.216	226.616	252.016
$\frac{15}{16}$	0.9375	23.812	49.212	74.612	100.012	125.412	150.812	176.212	201.612	227.012	252.412
$\frac{61}{64}$	0.953125	24.209	49.609	75.009	100.409	125.809	151.209	176.609	202.009	227.409	252.809
$\frac{31}{32}$	0.96875	24.606	50.006	75.406	100.806	126.206	151.606	177.006	202.406	227.806	253.206
$\frac{63}{64}$	0.984375	25.003	50.403	75.803	101.203	126.603	152.003	177.403	202.803	228.203	253.603

Einheiten in mm

Index nach Code Nummern

Code Nr.	Seite	Code Nr.	Seite	Code Nr.	Seite	Code Nr.	Seite
05 000005 001	379	05 002960 001	227	05 003334 001	102	05 003423 001	78
05 000010 001	379	05 002966 001	227	05 003335 001	102	05 003424 001	78
05 000015 001	379	05 002968 001	227	05 003336 001	102	05 003429 001	77
05 000020 001	379	05 002970 001	227	05 003337 001	102	05 003430 001	77
05 000025 001	379	05 002973 001	227	05 003338 001	102	05 003431 001	77
05 000030 001	379	05 002976 001	227	05 003339 001	102	05 003432 001	77
05 000035 001	379	05 002980 001	227	05 003340 001	102	05 003433 001	77
05 000105 001	380	05 002990 001	225	05 003341 001	102	05 003434 001	77
05 000110 001	380	05 003010 001	96	05 003342 001	102	05 003435 001	77
05 000115 001	380	05 003030 001	119	05 003345 001	103	05 003436 001	77
05 000120 001	380	05 003031 001	119	05 003350 001	103	05 003437 001	77
05 000125 001	380	05 003032 001	119	05 003351 001	103	05 003438 001	77
05 000130 001	380	05 003033 001	119	05 003352 001	103	05 003439 001	77
05 000135 001	380	05 003034 001	119	05 003353 001	103	05 003440 001	76
05 000205 001	380	05 003035 001	119	05 003354 001	103	05 003441 001	76
05 000210 001	380	05 003036 001	119	05 003355 001	103	05 003442 001	76
05 000215 001	380	05 003037 001	119	05 003360 001	100	05 003443 001	76
05 000220 001	380	05 003038 001	119	05 003361 001	100	05 003445 001	76
05 000225 001	380	05 003039 001	119	05 003362 001	100	05 003446 001	76
05 000230 001	380	05 003040 001	119	05 003363 001	100	05 003447 001	76
05 000235 001	380	05 003041 001	119	05 003364 001	100	05 003448 001	76
05 000305 001	380	05 003042 001	119	05 003365 001	100	05 003450 001	75
05 000310 001	380	05 003043 001	119	05 003366 001	100	05 003451 001	75
05 000315 001	380	05 003044 001	119	05 003367 001	100	05 003452 001	75
05 000320 001	380	05 003059 001	117	05 003368 001	100	05 003455 001	76
05 000325 001	380	05 003060 001	117	05 003369 001	100	05 003456 001	76
05 000330 001	380	05 003061 001	117	05 003370 001	100	05 003460 001	78
05 000335 001	380	05 003062 001	117	05 003371 001	100	05 003461 001	78
05 000405 001	380	05 003063 001	117	05 003372 001	100	05 003462 001	78
05 000410 001	380	05 003064 001	117	05 003375 001	101	05 003463 001	78
05 000415 001	380	05 003065 001	117	05 003380 001	102	05 003470 001	72
05 000420 001	380	05 003066 001	117	05 003381 001	102	05 003471 001	69
05 000425 001	380	05 003067 001	117	05 003382 001	102	05 003472 001	73
05 000430 001	380	05 003068 001	117	05 003383 001	102	05 003473 001	72
05 000435 001	380	05 003069 001	117	05 003384 001	102	05 003474 001	72
05 000505 001	380	05 003070 001	117	05 003385 001	102	05 003475 001	72
05 000510 001	380	05 003071 001	117	05 003386 001	102	05 003484 001	71
05 000515 001	380	05 003072 001	117	05 003387 001	102	05 003499 001	96
05 000520 001	380	05 003073 001	117	05 003388 001	102	05 003500 001	92
05 000525 001	380	05 003080 001	119	05 003389 001	102	05 003501 001	96
05 000530 001	380	05 003081 001	119	05 003390 001	100	05 003502 001	96
05 000535 001	380	05 003082 001	119	05 003391 001	100	05 003503 001	96
05 000605 001	380	05 003083 001	119	05 003392 001	100	05 003504 001	96
05 000610 001	380	05 003084 001	119	05 003393 001	100	05 003505 001	96
05 000615 001	380	05 003085 001	119	05 003400 001	74	05 003506 001	96
05 000620 001	380	05 003086 001	119	05 003401 001	74	05 003507 001	96
05 000625 001	380	05 003087 001	119	05 003402 001	74	05 003508 001	96
05 000630 001	380	05 003088 001	119	05 003403 001	74	05 003509 001	96
05 000635 001	380	05 003089 001	119	05 003404 001	74	05 003510 001	96
05 002900 001	226	05 003090 001	119	05 003405 001	74	05 003511 001	96
05 002901 001	223	05 003091 001	119	05 003406 001	75	05 003512 001	96
05 002910 001	227	05 003092 001	119	05 003407 001	75	05 003513 001	96
05 002913 001	227	05 003093 001	119	05 003408 001	75	05 003514 001	96
05 002920 001	227	05 003094 001	119	05 003410 001	75	05 003515 001	96
05 002923 001	227	05 003180 001	120	05 003411 001	75	05 003516 001	96
05 002926 001	227	05 003181 001	120	05 003412 001	75	05 003517 001	96
05 002930 001	227	05 003185 001	118	05 003413 001	75	05 003518 001	96
05 002933 001	227	05 003210 001	226	05 003414 001	75	05 003519 001	96
05 002936 001	227	05 003320 001	103	05 003415 001	77	05 003520 001	96
05 002938 001	227	05 003321 001	103	05 003416 001	77	05 003521 001	96
05 002940 001	227	05 003322 001	103	05 003417 001	77	05 003522 001	96
05 002943 001	227	05 003330 001	102	05 003418 001	77	05 003523 001	96
05 002946 001	227	05 003331 001	102	05 003420 001	78	05 003524 001	104
05 002948 001	227	05 003332 001	102	05 003421 001	78	05 003525 001	104
05 002950 001	227	05 003333 001	102	05 003422 001	78	05 003526 001	104

Index nach Code Nummern

Code Nr.	Seite	Code Nr.	Seite	Code Nr.	Seite	Code Nr.	Seite
05 003527 001	105	05 003617 001	133	05 003738 001	133	05 003892 001	147
05 003528 001	104	05 003618 001	133	05 003739 001	133	05 003893 001	148
05 003529 001	105	05 003619 001	133	05 003740 001	113	05 003970 001	114
05 003530 001	104	05 003620 001	133	05 003741 001	113	05 003971 001	119
05 003531 001	103	05 003621 001	133	05 003742 001	113	05 003972 001	118
05 003533 001	90	05 003622 001	133	05 003743 001	113	05 003973 001	114
05 003535 001	91	05 003623 001	133	05 003744 001	113	05 003974 001	121
05 003550 001	109	05 003624 001	133	05 003745 001	113	05 003980 001	123
05 003551 001	113	05 003625 001	133	05 003746 001	113	05 003981 001	123
05 003552 001	113	05 003626 001	133	05 003747 001	113	05 003982 001	83
05 003553 001	113	05 003627 001	133	05 003748 001	113	05 003990 001	73
05 003554 001	113	05 003628 001	133	05 003749 001	113	05 003995 001	134
05 003555 001	113	05 003629 001	133	05 003750 001	113	05 003996 001	141
05 003556 001	113	05 003630 001	133	05 003751 001	113	05 003997 001	138
05 003557 001	113	05 003631 001	133	05 003752 001	113	05 004003 001	94
05 003558 001	113	05 003632 001	133	05 003753 001	113	05 004004 001	95
05 003559 001	113	05 003633 001	133	05 003755 001	88	05 004016 001	89
05 003560 001	113	05 003634 001	133	05 003756 001	95	05 004016 001	246
05 003561 001	113	05 003635 001	133	05 003760 001	163	05 004017 001	93
05 003562 001	113	05 003636 001	143	05 003765 001	163	05 004018 001	94
05 003563 001	113	05 003637 001	142	05 003780 001	127	05 004019 001	89
05 003564 001	113	05 003638 001	142	05 003781 001	128	05 004020 001	93
05 003565 001	113	05 003639 001	143	05 003785 001	112	05 004021 001	95
05 003566 001	113	05 003640 001	143	05 003793 001	157	05 004033 001	111
05 003567 001	113	05 003641 001	143	05 003820 001	140	05 004034 001	112
05 003568 001	113	05 003642 001	142	05 003821 001	140	05 004046 001	106
05 003569 001	113	05 003643 001	142	05 003822 001	140	05 004047 001	110
05 003570 001	113	05 003645 001	125	05 003823 001	140	05 004048 001	111
05 003571 001	113	05 003647 001	126	05 003824 001	140	05 004049 001	107
05 003572 001	113	05 003660 001	156	05 003825 001	140	05 004050 001	110
05 003573 001	113	05 003665 001	157	05 003826 001	140	05 004051 001	112
05 003574 001	113	05 003666 001	157	05 003827 001	140	05 004063 001	129
05 003575 001	113	05 003667 001	157	05 003828 001	140	05 004064 001	130
05 003576 001	113	05 003668 001	157	05 003829 001	140	05 004076 001	124
05 003577 001	113	05 003669 001	157	05 003830 001	138	05 004077 001	128
05 003578 001	113	05 003670 001	157	05 003831 001	138	05 004078 001	129
05 003579 001	113	05 003675 001	157	05 003832 001	138	05 004079 001	125
05 003580 001	113	05 003684 001	157	05 003833 001	138	05 004080 001	129
05 003581 001	122	05 003685 001	157	05 003834 001	138	05 004081 001	130
05 003582 001	122	05 003690 001	157	05 003835 001	138	05 004090 001	127
05 003583 001	122	05 003692 001	147	05 003836 001	138	05 004095 001	127
05 003584 001	123	05 003695 001	147	05 003837 001	138	05 004170 001	154
05 003585 001	122	05 003696 001	147	05 003838 001	138	05 004171 001	201
05 003590 001	123	05 003697 001	147	05 003840 001	140	05 004172 001	155
05 003591 001	122	05 003717 001	96	05 003841 001	140	05 004173 001	179
05 003592 001	122	05 003718 001	96	05 003842 001	140	05 004174 001	47
05 003594 001	107	05 003719 001	96	05 003843 001	140	05 004175 001	109
05 003596 001	108	05 003720 001	96	05 003844 001	140	05 004176 001	121
05 003600 001	126	05 003721 001	96	05 003845 001	140	05 004177 001	155
05 003601 001	133	05 003722 001	96	05 003850 001	138	05 004178 001	167
05 003602 001	133	05 003723 001	96	05 003851 001	138	05 004179 001	212
05 003603 001	133	05 003724 001	96	05 003852 001	138	05 004180 001	362
05 003604 001	133	05 003725 001	96	05 003853 001	138	05 004181 001	167
05 003605 001	133	05 003726 001	96	05 003854 001	138	05 004182 001	32
05 003606 001	133	05 003727 001	96	05 003855 001	138	05 004184 001	32
05 003607 001	133	05 003728 001	96	05 003856 001	138	05 004185 001	212
05 003608 001	133	05 003729 001	96	05 003857 001	138	05 004190 001	29
05 003609 001	133	05 003730 001	133	05 003858 001	138	05 004201 001	141
05 003610 001	133	05 003731 001	133	05 003880 001	97	05 004202 001	139
05 003611 001	133	05 003732 001	133	05 003881 001	102	05 004203 001	135
05 003612 001	133	05 003733 001	133	05 003882 001	101	05 004210 001	141
05 003613 001	133	05 003734 001	133	05 003883 001	97	05 004211 001	139
05 003614 001	133	05 003735 001	133	05 003884 001	98	05 004212 001	140
05 003615 001	133	05 003736 001	133	05 003890 001	105	05 004280 001	144
05 003616 001	133	05 003737 001	133	05 003891 001	105	05 004281 001	145

Code Nr.	Seite	Code Nr.	Seite	Code Nr.	Seite	Code Nr.	Seite
05 004282 001	144	05 004543 001	116	05 004952 001	82	05 006160 001	60
05 004283 001	146	05 004544 001	116	05 004953 001	82	05 006162 001	60
05 004310 001	63	05 004545 001	116	05 004954 001	82	05 006163 001	60
05 004313 001	21	05 004550 001	136	05 004955 001	82	05 006164 001	60
05 004350 001	242	05 004551 001	136	05 004956 001	82	05 006165 001	60
05 004351 001	242	05 004552 001	136	05 004957 001	82	05 006166 001	60
05 004351 001	246	05 004553 001	136	05 004958 001	82	05 006168 001	60
05 004352 001	243	05 004554 001	136	05 004959 001	82	05 006169 001	62
05 004353 001	244	05 004555 001	136	05 004960 001	82	05 006170 001	62
05 004354 001	244	05 004556 001	136	05 004961 001	82	05 006172 001	62
05 004355 001	244	05 004557 001	136	05 004962 001	82	05 006174 001	62
05 004356 001	244	05 004558 001	136	05 004963 001	82	05 006176 001	62
05 004357 001	243	05 004559 001	136	05 004964 001	83	05 006177 001	62
05 004400 001	74	05 004560 001	136	05 004965 001	83	05 006178 001	62
05 004401 001	74	05 004561 001	136	05 004966 001	81	05 006179 001	62
05 004402 001	74	05 004562 001	136	05 004970 001	80	05 006181 001	62
05 004403 001	74	05 004563 001	136	05 004980 001	85	05 006182 001	62
05 004404 001	74	05 004565 001	137	05 004981 001	85	05 006183 001	62
05 004405 001	74	05 004570 001	130	05 005080 001	360	05 006184 001	62
05 004406 001	75	05 004571 001	130	05 005081 001	360	05 006190 001	61
05 004407 001	75	05 004572 001	130	05 005090 001	360	05 006191 001	61
05 004408 001	75	05 004573 001	130	05 005091 001	360	05 006380 001	60
05 004413 001	75	05 004574 001	130	05 005120 001	80	05 006381 001	60
05 004414 001	75	05 004575 001	130	05 005300 001	62	05 006440 001	59
05 004420 001	78	05 004576 001	130	05 005305 001	62	05 006441 001	59
05 004421 001	78	05 004577 001	130	05 005310 001	62	05 006442 001	59
05 004422 001	78	05 004578 001	130	05 005315 001	62	05 006450 001	59
05 004423 001	78	05 004580 001	131	05 005320 001	62	05 006451 001	59
05 004424 001	78	05 004590 001	135	05 005325 001	62	05 006455 001	61
05 004431 001	77	05 004591 001	135	05 005330 001	62	05 006456 001	61
05 004432 001	77	05 004592 001	135	05 005335 001	62	05 006460 001	60
05 004433 001	77	05 004595 001	136	05 005340 001	62	05 006461 001	60
05 004434 001	77	05 004780 001	62	05 005400 001	98	05 006465 001	61
05 004436 001	77	05 004781 001	62	05 005410 001	100	05 006466 001	61
05 004447 001	77	05 004782 001	62	05 005420 001	98	05 006470 001	67
05 004448 001	77	05 004783 001	62	05 005430 001	115	05 006480 001	64
05 004455 001	76	05 004784 001	62	05 005440 001	117	05 007610 001	13
05 004456 001	76	05 004830 001	132	05 005450 001	115	05 007620 001	13
05 004500 001	99	05 004831 001	132	05 005460 001	139	05 007621 001	13
05 004501 001	99	05 004832 001	132	05 005470 001	137	05 007635 001	13
05 004502 001	99	05 004833 001	132	05 005480 001	134	05 007640 001	13
05 004503 001	99	05 004834 001	132	05 005490 001	131	05 007670 001	13
05 004504 001	99	05 004835 001	132	05 005655 001	62	05 007671 001	13
05 004505 001	99	05 004836 001	132	05 006100 001	58	05 007672 001	13
05 004506 001	99	05 004837 001	132	05 006105 001	58	05 007673 001	13
05 004507 001	99	05 004838 001	132	05 006110 001	58	05 007674 001	13
05 004508 001	99	05 004839 001	132	05 006115 001	58	05 007675 001	13
05 004509 001	99	05 004840 001	132	05 006116 001	58	05 007676 001	13
05 004510 001	99	05 004841 001	132	05 006120 001	58	05 007677 001	13
05 004511 001	99	05 004900 001	82	05 006121 001	58	05 007680 001	21
05 004512 001	99	05 004901 001	82	05 006125 001	58	05 007681 001	22
05 004525 001	99	05 004902 001	82	05 006126 001	58	05 008006 001	12
05 004530 001	116	05 004903 001	82	05 006130 001	58	05 008007 001	12
05 004531 001	116	05 004920 001	82	05 006135 001	58	05 008008 001	12
05 004532 001	116	05 004921 001	82	05 006140 001	58	05 008009 001	12
05 004533 001	116	05 004922 001	82	05 006145 001	63	05 008015 001	12
05 004534 001	116	05 004923 001	82	05 006147 001	64	05 008027 001	12
05 004535 001	116	05 004924 001	82	05 006148 001	64	05 008055 001	12
05 004536 001	116	05 004925 001	82	05 006150 001	59	05 008060 001	12
05 004537 001	116	05 004930 001	81	05 006152 001	59	05 008061 001	12
05 004538 001	116	05 004940 001	82	05 006153 001	59	05 008705 001	13
05 004539 001	116	05 004941 001	82	05 006154 001	59	05 008706 001	13
05 004540 001	116	05 004942 001	82	05 006156 001	59	05 008710 001	13
05 004541 001	116	05 004950 001	82	05 006158 001	59	05 008712 001	13
05 004542 001	116	05 004951 001	82	05 006159 001	59	05 008715 001	13

Index nach Code Nummern

Code Nr.	Seite	Code Nr.	Seite	Code Nr.	Seite	Code Nr.	Seite
05 008720 001	13	05 017040 001	9	05 020078 001	162	05 020502 001	164
05 008723 001	13	05 017041 001	9	05 020079 001	162	05 020503 001	164
05 008725 001	13	05 017050 001	9	05 020080 001	162	05 020504 001	164
05 008730 001	13	05 017052 001	9	05 020081 001	162	05 020505 001	164
05 008735 001	13	05 017054 001	9	05 020082 001	162	05 020506 001	164
05 008740 001	13	05 017056 001	9	05 020090 001	163	05 020507 001	164
05 008750 001	13	05 018100 001	207	05 020091 001	163	05 021005 001	183
05 008751 001	13	05 018110 001	206	05 020092 001	164	05 021010 001	183
05 008752 001	13	05 018111 001	206	05 020093 001	163	05 021015 001	183
05 008753 001	13	05 018140 001	208	05 020099 001	168	05 021020 001	183
05 008840 001	19	05 018141 001	208	05 020100 001	169	05 021025 001	183
05 008841 001	19	05 018142 001	208	05 020101 001	169	05 021030 001	183
05 008842 001	19	05 018150 001	208	05 020102 001	169	05 021035 001	183
05 008843 001	19	05 018151 001	208	05 020103 001	169	05 021040 001	183
05 008844 001	19	05 018152 001	208	05 020104 001	169	05 021045 001	183
05 008850 001	20	05 018153 001	208	05 020110 001	169	05 021050 001	183
05 008851 001	20	05 018154 001	208	05 020129 001	59	05 021055 001	183
05 008852 001	20	05 018155 001	208	05 020131 001	60	05 021060 001	183
05 008853 001	20	05 018156 001	208	05 020132 001	61	05 021065 001	183
05 008854 001	20	05 018157 001	208	05 020133 001	60	05 021070 001	183
05 008855 001	20	05 018160 001	207	05 020134 001	61	05 021075 001	183
05 008856 001	20	05 018161 001	207	05 020150 001	84	05 021080 001	183
05 008857 001	20	05 018162 001	207	05 020151 001	85	05 021085 001	183
05 008858 001	20	05 018163 001	207	05 020152 001	85	05 021090 001	183
05 008859 001	20	05 018164 001	207	05 020153 001	85	05 021095 001	183
05 008860 001	20	05 018165 001	207	05 020170 001	84	05 021406 001	176
05 008861 001	20	05 018166 001	207	05 020190 001	164	05 021600 001	183
05 008862 001	20	05 018167 001	207	05 020198 001	164	05 021605 001	183
05 008863 001	20	05 018168 001	207	05 020199 001	164	05 021610 001	183
05 008864 001	20	05 018169 001	207	05 020200 001	164	05 021615 001	183
05 008870 001	27	05 018170 001	207	05 020201 001	164	05 021620 001	183
05 008871 001	27	05 018171 001	208	05 020202 001	164	05 021625 001	183
05 008872 001	28	05 018172 001	208	05 020203 001	164	05 021630 001	183
05 008873 001	210	05 018173 001	208	05 020204 001	164	05 021632 001	183
05 008874 001	210	05 018260 001	8	05 020205 001	164	05 021635 001	183
05 008875 001	210	05 018262 001	8	05 020206 001	164	05 021640 001	183
05 008876 001	28	05 018264 001	8	05 020207 001	164	05 021645 001	183
05 008877 001	211	05 018266 001	8	05 020208 001	164	05 021721 001	178
05 008878 001	211	05 018268 001	8	05 020209 001	164	05 021728 001	177
05 008880 001	221	05 018270 001	8	05 020210 001	164	05 021737 001	177
05 008881 001	56	05 018272 001	8	05 020211 001	164	05 021909 001	176
05 008882 001	56	05 018274 001	8	05 020212 001	164	05 022040 001	182
05 008883 001	209	05 018282 001	11	05 020213 001	164	05 022041 001	182
05 008884 001	209	05 018283 001	11	05 020214 001	164	05 022042 001	182
05 008885 001	209	05 018287 001	11	05 020215 001	164	05 022043 001	182
05 008886 001	210	05 018300 001	8	05 020216 001	164	05 022044 001	182
05 008900 001	28	05 018301 001	8	05 020217 001	164	05 022045 001	182
05 008901 001	29	05 018302 001	8	05 020218 001	164	05 022046 001	182
05 009305 001	14	05 020012 001	161	05 020219 001	164	05 022047 001	182
05 009310 001	14	05 020013 001	161	05 020220 001	164	05 022048 001	182
05 009312 001	14	05 020022 001	161	05 020221 001	165	05 022050 001	182
05 009313 001	14	05 020064 001	162	05 020230 001	166	05 022052 001	182
05 009315 001	14	05 020065 001	162	05 020231 001	166	05 022054 001	182
05 009317 001	14	05 020066 001	162	05 020232 001	165	05 022056 001	182
05 009319 001	14	05 020067 001	162	05 020240 001	168	05 022058 001	182
05 009320 001	14	05 020068 001	162	05 020241 001	166	05 022060 001	182
05 009325 001	14	05 020069 001	162	05 020259 001	163	05 022062 001	182
05 009340 001	14	05 020070 001	162	05 020260 001	163	05 022063 001	182
05 009341 001	14	05 020071 001	162	05 020261 001	163	05 022064 001	182
05 009342 001	14	05 020072 001	162	05 020262 001	163	05 022066 001	182
05 009343 001	14	05 020073 001	162	05 020263 001	163	05 022067 001	182
05 017005 001	9	05 020074 001	162	05 020264 001	163	05 022068 001	182
05 017010 001	9	05 020075 001	162	05 020302 001	166	05 022070 001	182
05 017015 001	9	05 020076 001	162	05 020500 001	164	05 022071 001	182
05 017020 001	9	05 020077 001	162	05 020501 001	164	05 022072 001	182

Code Nr.	Seite	Code Nr.	Seite	Code Nr.	Seite	Code Nr.	Seite
05 022073 001	182	05 022673 001	181	05 022851 001	180	05 023384 001	42
05 022074 001	182	05 022674 001	181	05 022852 001	180	05 023385 001	42
05 022076 001	182	05 022675 001	181	05 022853 001	180	05 023386 001	42
05 022078 001	182	05 022676 001	181	05 022854 001	180	05 023387 001	42
05 022079 001	182	05 022677 001	181	05 022855 001	180	05 023389 001	42
05 022080 001	182	05 022678 001	181	05 022856 001	180	05 023391 001	42
05 022081 001	182	05 022680 001	187	05 022857 001	180	05 023393 001	42
05 022082 001	182	05 022681 001	187	05 022858 001	180	05 023400 001	226
05 022086 001	176	05 022682 001	187	05 022860 001	174	05 023404 001	43
05 022087 001	175	05 022683 001	187	05 022905 001	15	05 023450 001	44
05 022089 001	173	05 022684 001	187	05 022910 001	15	05 023451 001	45
05 022095 001	182	05 022685 001	187	05 022920 001	15	05 023452 001	46
05 022096 001	182	05 022686 001	187	05 023105 001	15	05 023453 001	44
05 022101 001	177	05 022687 001	187	05 023107 001	15	05 023454 001	45
05 022120 001	183	05 022688 001	187	05 023110 001	15	05 023456 001	46
05 022121 001	183	05 022689 001	185	05 023115 001	15	05 023460 001	43
05 022122 001	183	05 022700 001	180	05 023120 001	15	05 023461 001	43
05 022123 001	183	05 022701 001	180	05 023125 001	15	05 023470 001	205
05 022124 001	183	05 022702 001	180	05 023130 001	15	05 023471 001	204
05 022125 001	183	05 022703 001	180	05 023330 001	41	05 024001 001	189
05 022130 001	175	05 022704 001	180	05 023332 001	41	05 024002 001	189
05 022171 001	178	05 022705 001	180	05 023334 001	41	05 024003 001	189
05 022181 001	177	05 022706 001	180	05 023338 001	41	05 024004 001	189
05 022200 001	180	05 022708 001	180	05 023339 001	41	05 024005 001	189
05 022201 001	180	05 022709 001	180	05 023340 001	41	05 024008 001	189
05 022202 001	180	05 022710 001	180	05 023342 001	41	05 024010 001	189
05 022203 001	180	05 022711 001	180	05 023343 001	41	05 024012 001	189
05 022204 001	180	05 022712 001	180	05 023344 001	41	05 024013 001	189
05 022205 001	180	05 022713 001	180	05 023346 001	41	05 024015 001	189
05 022210 001	173	05 022714 001	180	05 023347 001	41	05 024020 001	189
05 022210 001	246	05 022715 001	180	05 023348 001	41	05 024100 001	189
05 022534 001	175	05 022716 001	180	05 023350 001	41	05 024105 001	189
05 022600 001	181	05 022717 001	180	05 023351 001	41	05 024160 001	189
05 022602 001	181	05 022718 001	180	05 023352 001	41	05 024161 001	189
05 022604 001	181	05 022720 001	172	05 023353 001	41	05 024162 001	189
05 022606 001	181	05 022721 001	173	05 023354 001	41	05 024163 001	189
05 022608 001	181	05 022728 001	57	05 023355 001	41	05 024164 001	189
05 022610 001	181	05 022729 001	57	05 023356 001	41	05 024165 001	189
05 022612 001	181	05 022730 001	57	05 023357 001	41	05 024166 001	189
05 022614 001	181	05 022731 001	57	05 023358 001	41	05 024167 001	189
05 022616 001	181	05 022732 001	57	05 023359 001	42	05 024168 001	189
05 022630 001	181	05 022733 001	57	05 023360 001	42	05 024170 001	187
05 022631 001	181	05 022734 001	57	05 023361 001	42	05 024171 001	187
05 022632 001	181	05 022740 001	57	05 023362 001	42	05 024172 001	187
05 022633 001	181	05 022741 001	57	05 023363 001	42	05 024173 001	187
05 022634 001	181	05 022745 001	57	05 023364 001	42	05 024174 001	187
05 022635 001	181	05 022750 001	58	05 023365 001	42	05 024175 001	187
05 022636 001	181	05 022760 001	57	05 023366 001	42	05 024176 001	187
05 022637 001	181	05 022761 001	57	05 023367 001	42	05 024177 001	187
05 022638 001	181	05 022762 001	57	05 023368 001	42	05 024178 001	187
05 022639 001	174	05 022763 001	57	05 023369 001	42	05 024179 001	185
05 022640 001	175	05 022764 001	57	05 023370 001	42	05 024199 001	189
05 022660 001	179	05 022765 001	57	05 023371 001	42	05 024200 001	189
05 022661 001	179	05 022766 001	57	05 023372 001	42	05 024202 001	189
05 022662 001	179	05 022767 001	58	05 023373 001	42	05 024204 001	189
05 022663 001	179	05 022795 001	15	05 023374 001	42	05 024206 001	189
05 022664 001	179	05 022800 001	15	05 023375 001	42	05 024208 001	189
05 022665 001	179	05 022805 001	15	05 023376 001	42	05 024210 001	189
05 022666 001	179	05 022810 001	15	05 023377 001	42	05 024242 001	186
05 022667 001	179	05 022815 001	15	05 023378 001	42	05 024244 001	185
05 022668 001	179	05 022820 001	15	05 023379 001	42	05 024335 001	186
05 022669 001	172	05 022825 001	15	05 023380 001	42	05 024350 001	188
05 022670 001	181	05 022830 001	15	05 023381 001	42	05 024351 001	188
05 022671 001	181	05 022835 001	15	05 023382 001	42	05 024352 001	188
05 022672 001	181	05 022850 001	180	05 023383 001	42	05 024353 001	188

Index nach Code Nummern

Code Nr.	Seite	Code Nr.	Seite	Code Nr.	Seite	Code Nr.	Seite
05 024354 001	188	05 027103 001	182	05 028045 001	359	05 030106 001	48
05 024355 001	188	05 027104 001	182	05 028046 001	360	05 030107 001	48
05 024356 001	188	05 027105 001	182	05 028048 001	16	05 030108 001	48
05 024357 001	188	05 027106 001	182	05 028049 001	16	05 030109 001	48
05 024358 001	188	05 027107 001	182	05 028050 001	16	05 030110 001	48
05 024400 001	9	05 027108 001	182	05 028051 001	16	05 030111 001	48
05 024401 001	9	05 027109 001	182	05 028052 001	16	05 030112 001	48
05 024402 001	9	05 027110 001	182	05 028053 001	16	05 030113 001	49
05 024403 001	9	05 027111 001	182	05 028054 001	16	05 030114 001	49
05 024404 001	9	05 027201 001	184	05 028055 001	16	05 030115 001	49
05 024405 001	9	05 027202 001	184	05 028056 001	16	05 030116 001	49
05 024410 001	11	05 027203 001	184	05 028059 001	25	05 030117 001	48
05 024450 001	185	05 027204 001	184	05 028062 001	26	05 030118 001	48
05 024451 001	188	05 027205 001	184	05 028070 001	16	05 030119 001	48
05 024452 001	188	05 027206 001	184	05 028071 001	16	05 030120 001	49
05 024453 001	188	05 027207 001	184	05 028072 001	16	05 030121 001	49
05 024454 001	188	05 027208 001	184	05 028073 001	16	05 030122 001	49
05 024455 001	188	05 027209 001	184	05 028074 001	25	05 030135 001	49
05 024456 001	188	05 027210 001	184	05 028148 001	18	05 030150 001	50
05 024457 001	188	05 027211 001	184	05 028150 001	18	05 030151 001	50
05 024458 001	188	05 027212 001	184	05 028152 001	18	05 030158 001	49
05 024459 001	188	05 027213 001	184	05 028160 001	220	05 030159 001	49
05 024460 001	186	05 027214 001	184	05 028161 001	220	05 030160 001	34
05 024461 001	189	05 027215 001	184	05 028205 001	18	05 030170 001	52
05 024462 001	189	05 027405 001	31	05 028210 001	18	05 030180 001	52
05 024463 001	189	05 027450 001	50	05 028215 001	18	05 030181 001	40
05 024464 001	188	05 027455 001	31	05 028220 001	18	05 030182 001	51
05 024465 001	188	05 027456 001	36	05 028225 001	18	05 030330 001	49
05 024466 001	188	05 027910 001	359	05 028230 001	18	05 030331 001	49
05 024467 001	188	05 027911 001	359	05 029405 001	18	05 030400 001	49
05 024468 001	188	05 027912 001	359	05 029410 001	18	05 030401 001	49
05 024469 001	188	05 027913 001	359	05 029415 001	18	05 030402 001	49
05 024470 001	185	05 027930 001	359	05 029420 001	18	05 030403 001	49
05 024471 001	187	05 027931 001	359	05 029425 001	18	05 030404 001	49
05 024472 001	187	05 027932 001	359	05 029430 001	18	05 030405 001	49
05 024473 001	187	05 027933 001	359	05 029435 001	18	05 030406 001	49
05 024474 001	187	05 027934 001	359	05 029440 001	18	05 030410 001	50
05 024475 001	187	05 027935 001	359	05 029445 001	18	05 030411 001	50
05 024476 001	187	05 027936 001	359	05 029450 001	18	05 030412 001	50
05 024477 001	187	05 028000 001	16	05 029460 001	19	05 030413 001	50
05 024478 001	187	05 028001 001	16	05 029461 001	19	05 030414 001	50
05 024479 001	187	05 028002 001	16	05 029462 001	19	05 030415 001	50
05 024480 001	185	05 028003 001	16	05 029463 001	19	05 030416 001	50
05 024481 001	188	05 028004 001	16	05 029464 001	19	05 030417 001	50
05 024482 001	188	05 028005 001	16	05 029465 001	19	05 030418 001	50
05 024483 001	188	05 028008 001	16	05 029466 001	19	05 032001 001	6
05 024484 001	187	05 028010 001	16	05 029501 001	19	05 032002 001	6
05 024485 001	187	05 028012 001	16	05 029502 001	19	05 032003 001	6
05 024486 001	187	05 028013 001	16	05 029503 001	19	05 032004 001	6
05 024487 001	187	05 028015 001	16	05 029504 001	19	05 032005 001	6
05 024488 001	187	05 028020 001	16	05 029505 001	19	05 032006 001	6
05 024489 001	187	05 028029 001	17	05 029506 001	19	05 032007 001	6
05 026350 001	30	05 028030 001	17	05 029507 001	19	05 032020 001	6
05 026351 001	30	05 028031 001	17	05 029510 001	26	05 032021 001	6
05 026352 001	30	05 028032 001	17	05 030080 001	49	05 032022 001	6
05 026353 001	30	05 028033 001	17	05 030081 001	49	05 032023 001	6
05 026354 001	30	05 028034 001	17	05 030082 001	49	05 032030 001	7
05 026360 001	30	05 028035 001	17	05 030083 001	49	05 032031 001	7
05 026361 001	30	05 028036 001	17	05 030084 001	49	05 032032 001	7
05 026363 001	30	05 028037 001	17	05 030099 001	48	05 032033 001	7
05 026372 001	30	05 028038 001	17	05 030100 001	48	05 032050 001	7
05 026373 001	30	05 028040 001	359	05 030101 001	48	05 032051 001	7
05 026374 001	30	05 028041 001	359	05 030102 001	48	05 032052 001	7
05 026382 001	30	05 028042 001	359	05 030103 001	48	05 032053 001	7
05 027101 001	182	05 028043 001	359	05 030104 001	48	05 032054 001	7
05 027102 001	182	05 028044 001	359	05 030105 001	48	05 032055 001	7

Code Nr.	Seite	Code Nr.	Seite	Code Nr.	Seite	Code Nr.	Seite
05 032056 001	7	05 051272 001	220	05 056200 001	286	05 056664 001	254
05 032057 001	7	05 051273 001	53	05 056203 001	286	05 056680 001	289
05 032058 001	7	05 051274 001	221	05 056210 001	286	05 056681 001	289
05 032060 001	7	05 051276 001	36	05 056220 001	286	05 056682 001	289
05 032061 001	7	05 051461 001	222	05 056225 001	286	05 056683 001	289
05 032063 001	8	05 051462 001	220	05 056233 001	286	05 056684 001	289
05 032070 002	7	05 051464 001	53	05 056240 001	286	05 056685 001	289
05 032071 002	7	05 051465 001	219	05 056294 001	333	05 056686 001	289
05 033404 001	30	05 051482 001	219	05 056295 001	332	05 056687 001	289
05 040001 001	226	05 051500 001	312	05 056296 001	333	05 056700 001	264
05 040030 001	301	05 051501 001	312	05 056303 001	290	05 056702 001	264
05 040031 001	301	05 051502 001	312	05 056305 001	290	05 056704 001	264
05 040032 001	301	05 051575 001	79	05 056310 001	290	05 056710 001	264
05 040033 001	301	05 051576 001	80	05 056315 001	290	05 056712 001	264
05 040034 001	301	05 051580 001	79	05 056320 001	290	05 056714 001	264
05 040040 001	301	05 051582 001	79	05 056325 001	290	05 056720 001	265
05 040041 001	301	05 051583 001	79	05 056330 001	290	05 056722 001	265
05 040042 001	301	05 051587 001	79	05 056332 001	290	05 056724 001	265
05 040043 001	301	05 051601 001	79	05 056335 001	290	05 056805 001	267
05 040045 001	301	05 051603 001	79	05 056340 001	290	05 056810 001	266
05 040046 001	301	05 051611 001	79	05 056341 001	294	05 056812 001	267
05 040047 001	301	05 051613 001	79	05 056342 001	294	05 056815 001	266
05 040048 001	301	05 051835 001	226	05 056343 001	294	05 056820 001	267
05 040049 001	301	05 052490 001	310	05 056344 001	294	05 056825 001	266
05 042605 001	317	05 052500 001	310	05 056345 001	294	05 056835 001	267
05 042655 001	317	05 052501 001	311	05 056346 001	294	05 056910 001	265
05 042665 001	317	05 052502 001	310	05 056350 001	290	05 056915 001	265
05 042670 001	316	05 052503 001	310	05 056352 001	290	05 056925 001	265
05 042671 001	316	05 052504 001	310	05 056354 001	290	05 056937 001	266
05 042672 001	316	05 052575 001	312	05 056356 001	290	05 056938 001	266
05 042673 001	316	05 053425 001	313	05 056358 001	290	05 056939 001	266
05 042674 001	316	05 053455 001	313	05 056374 001	326	05 057110 001	202
05 042680 001	316	05 053457 001	313	05 056375 001	331	05 057111 001	202
05 042705 001	317	05 053458 001	313	05 056400 001	251	05 057115 001	332
05 042715 001	317	05 053459 001	313	05 056402 001	251	05 057122 001	329
05 042750 001	317	05 053475 001	313	05 056404 001	251	05 057150 001	302
05 042755 001	317	05 053520 001	311	05 056410 001	251	05 057151 001	302
05 042760 001	317	05 053522 001	311	05 056412 001	251	05 057152 001	302
05 042765 001	317	05 053870 001	311	05 056414 001	251	05 057153 001	302
05 042768 001	317	05 053872 001	311	05 056420 001	252	05 057160 001	302
05 050005 001	97	05 053923 001	309	05 056422 001	252	05 057161 001	302
05 050205 001	315	05 055950 001	301	05 056424 001	252	05 057162 001	302
05 050210 001	315	05 055951 001	301	05 056440 001	330	05 057163 001	302
05 050215 001	315	05 055952 001	301	05 056471 001	335	05 057210 001	287
05 050220 001	315	05 055953 001	301	05 056472 001	335	05 057213 001	287
05 050510 001	315	05 056005 001	286	05 056473 001	335	05 057223 001	287
05 050650 001	315	05 056007 001	286	05 056474 001	334	05 057225 001	287
05 051005 001	221	05 056010 001	286	05 056476 001	336	05 057230 001	287
05 051010 001	20	05 056015 001	286	05 056478 001	336	05 057235 001	287
05 051011 001	21	05 056020 001	286	05 056490 001	151	05 057240 001	287
05 051013 001	195	05 056025 001	286	05 056491 001	151	05 057250 001	287
05 051016 001	194	05 056030 001	286	05 056500 001	254	05 057255 001	287
05 051017 001	195	05 056037 001	286	05 056505 001	254	05 057412 001	328
05 051019 001	195	05 056040 001	286	05 056507 001	254	05 057415 001	328
05 051021 001	195	05 056045 001	286	05 056510 001	254	05 057416 001	327
05 051023 001	196	05 056064 001	286	05 056515 001	254	05 057417 001	321
05 051024 001	196	05 056066 001	286	05 056520 001	254	05 057418 001	153
05 051025 001	196	05 056068 001	286	05 056525 001	254	05 057420 001	325
05 051030 001	223	05 056158 001	334	05 056535 001	254	05 057421 001	327
05 051031 001	224	05 056159 001	331	05 056605 001	253	05 057422 001	337
05 051040 001	222	05 056161 001	330	05 056610 001	253	05 057423 001	337
05 051041 001	222	05 056164 001	332	05 056625 001	253	05 057424 001	338
05 051042 001	200	05 056168 001	334	05 056653 001	193	05 057430 001	325
05 051043 001	53	05 056172 001	285	05 056656 001	198	05 057431 001	327
05 051045 001	92	05 056174 001	285	05 056660 001	254	05 057432 001	336
05 051205 001	221	05 056176 001	285	05 056662 001	254	05 057433 001	336

Index nach Code Nummern

Code Nr.	Seite	Code Nr.	Seite	Code Nr.	Seite	Code Nr.	Seite
05 057434 001	338	05 057693 001	322	05 059544 001	257	05 059855 001	259
05 057441 001	324	05 057695 001	322	05 059550 001	257	05 059860 001	259
05 057450 001	329	05 057697 001	320	05 059552 001	257	05 059865 001	259
05 057460 001	203	05 057705 001	261	05 059554 001	257	05 059896 001	271
05 057470 001	204	05 057710 001	261	05 059602 001	293	05 059897 001	271
05 057471 001	211	05 057715 001	261	05 059603 001	293	05 059900 001	269
05 057472 001	55	05 057720 001	261	05 059604 001	293	05 059902 001	269
05 057473 001	205	05 057750 001	255	05 059605 001	293	05 059904 001	269
05 057474 001	206	05 057751 001	252	05 059610 001	293	05 059910 001	269
05 057480 001	193	05 057752 001	250	05 059615 001	293	05 059912 001	269
05 057481 001	74	05 057753 001	253	05 059620 001	293	05 059914 001	269
05 057482 001	192	05 057760 001	267	05 059625 001	293	05 059920 001	269
05 057483 001	192	05 057761 001	265	05 059628 001	293	05 059922 001	269
05 057484 001	73	05 057762 001	265	05 059629 001	293	05 059924 001	269
05 057484 001	246	05 057763 001	263	05 059630 001	293	05 060005 001	269
05 057485 001	74	05 057770 001	275	05 059631 001	293	05 060010 001	269
05 057505 001	294	05 057772 001	272	05 059632 001	293	05 060015 001	269
05 057510 001	294	05 057773 001	275	05 059633 001	293	05 060027 001	270
05 057515 001	294	05 057775 001	272	05 059634 001	293	05 060029 001	270
05 057520 001	294	05 057776 001	272	05 059635 001	293	05 060030 001	270
05 057525 001	294	05 057790 001	296	05 059636 001	293	05 060031 001	270
05 057530 001	294	05 057908 001	330	05 059637 001	293	05 060033 001	270
05 057562 001	294	05 058005 001	270	05 059640 001	294	05 060035 001	270
05 057566 001	294	05 058010 001	270	05 059641 001	294	05 060036 001	270
05 057603 001	288	05 058015 001	270	05 059642 001	294	05 060037 001	270
05 057604 001	288	05 058020 001	270	05 059643 001	294	05 060038 001	270
05 057605 001	288	05 059030 001	71	05 059644 001	294	05 060041 001	270
05 057606 001	288	05 059291 001	68	05 059645 001	294	05 060043 001	270
05 057615 001	250	05 059293 001	198	05 059660 001	293	05 060045 001	270
05 057616 001	250	05 059294 001	200	05 059661 001	293	05 060047 001	270
05 057617 001	250	05 059295 001	200	05 059662 001	293	05 060048 001	282
05 057620 001	262	05 059297 001	201	05 059663 001	293	05 060049 001	282
05 057621 001	262	05 059298 001	197	05 059664 001	293	05 060050 001	282
05 057622 001	262	05 059299 001	197	05 059665 001	293	05 060051 001	282
05 057623 001	271	05 059305 001	287	05 059666 001	293	05 060052 001	282
05 057624 001	271	05 059307 001	287	05 059667 001	293	05 060053 001	282
05 057625 001	271	05 059310 001	287	05 059668 001	293	05 060054 001	282
05 057626 001	271	05 059315 001	287	05 059680 001	294	05 060055 001	269
05 057627 001	271	05 059320 001	287	05 059681 001	294	05 060056 001	282
05 057628 001	271	05 059325 001	287	05 059682 001	294	05 060057 001	282
05 057631 001	295	05 059330 001	287	05 059683 001	294	05 060060 001	269
05 057632 001	295	05 059335 001	287	05 059700 001	277	05 060065 001	269
05 057644 001	291	05 059337 001	287	05 059701 001	277	05 060080 001	278
05 057645 001	291	05 059340 001	287	05 059702 001	277	05 060081 001	278
05 057646 001	291	05 059345 001	287	05 059703 001	277	05 060082 001	278
05 057656 001	256	05 059450 001	287	05 059704 001	277	05 060083 001	278
05 057657 001	256	05 059451 001	287	05 059705 001	277	05 060084 001	278
05 057661 001	268	05 059452 001	287	05 059720 001	271	05 060085 001	278
05 057662 001	268	05 059453 001	287	05 059721 001	271	05 060086 001	278
05 057664 001	276	05 059466 001	287	05 059755 001	260	05 060087 001	278
05 057665 001	276	05 059472 001	287	05 059760 001	260	05 060098 001	279
05 057666 001	276	05 059478 001	287	05 059765 001	260	05 060100 001	279
05 057667 001	276	05 059480 001	287	05 059766 001	260	05 060105 001	279
05 057671 001	297	05 059486 001	287	05 059770 001	260	05 060110 001	279
05 057672 001	297	05 059488 001	287	05 059775 001	260	05 060115 001	279
05 057675 001	308	05 059489 001	287	05 059780 001	260	05 060120 001	279
05 057676 001	308	05 059490 001	287	05 059785 001	260	05 060125 001	279
05 057680 001	320	05 059492 001	287	05 059786 001	260	05 060130 001	279
05 057682 001	321	05 059496 001	287	05 059790 001	260	05 060131 001	279
05 057683 001	321	05 059500 001	287	05 059795 001	260	05 060132 001	279
05 057684 001	321	05 059530 001	257	05 059800 001	260	05 060133 001	279
05 057688 001	321	05 059532 001	257	05 059802 001	260	05 060134 001	279
05 057690 001	320	05 059534 001	257	05 059805 001	259	05 060135 001	279
05 057691 001	322	05 059540 001	257	05 059810 001	259	05 060136 001	279
05 057692 001	322	05 059542 001	257	05 059815 001	259	05 060137 001	279

Index nach Code Nummern

Code Nr.	Seite	Code Nr.	Seite	Code Nr.	Seite	Code Nr.	Seite
05 066690 001	299	05 071030 001	272	05 072065 001	286	05 073260 001	92
05 066692 001	299	05 071031 001	272	05 072070 001	254	05 073261 001	109
05 066694 001	299	05 071032 001	272	05 072072 001	254	05 073262 001	126
05 066696 001	299	05 071033 001	272	05 072074 001	254	05 073268 001	160
05 066700 001	299	05 071034 001	272	05 072080 001	267	05 073270 001	160
05 066702 001	299	05 071035 001	272	05 072082 001	267	05 073271 001	160
05 066704 001	299	05 071036 001	272	05 072084 001	267	05 073272 001	160
05 066740 001	300	05 071037 001	272	05 072400 001	255	05 073273 001	160
05 066742 001	300	05 071038 001	272	05 072401 001	255	05 073274 001	160
05 066744 001	300	05 071060 001	289	05 072402 001	255	05 073275 001	160
05 066746 001	300	05 071061 001	289	05 072403 001	267	05 073276 001	160
05 066750 001	300	05 071062 001	289	05 072404 001	267	05 073277 001	160
05 066752 001	300	05 071063 001	289	05 072405 001	267	05 073278 001	160
05 066754 001	300	05 071064 001	289	05 072406 001	275	05 073279 001	160
05 066758 001	300	05 071065 001	289	05 072407 001	275	05 073280 001	160
05 066760 001	300	05 071066 001	289	05 072408 001	275	05 073281 001	160
05 066762 001	300	05 071070 001	289	05 072409 001	275	05 073282 001	160
05 066764 001	300	05 071071 001	289	05 072410 001	275	05 073283 001	160
05 066766 001	300	05 071072 001	289	05 072411 001	275	05 073284 001	160
05 066768 001	300	05 071073 001	289	05 072412 001	275	05 073285 001	160
05 066770 001	300	05 071074 001	289	05 072440 001	255	05 073286 001	160
05 066772 001	300	05 071075 001	289	05 072441 001	255	05 073287 001	160
05 066774 001	300	05 071076 001	289	05 072443 001	267	05 073290 001	161
05 066780 001	300	05 071077 001	289	05 072444 001	267	05 073295 001	162
05 066782 001	300	05 071080 001	287	05 072446 001	275	05 073304 001	255
05 066784 001	300	05 071081 001	256	05 072447 001	275	05 073305 001	255
05 066785 001	300	05 071082 001	256	05 072448 001	275	05 073306 001	255
05 066786 001	300	05 071083 001	256	05 072449 001	275	05 073307 001	255
05 066787 001	300	05 071084 001	268	05 072450 001	275	05 073308 001	267
05 066788 001	300	05 071085 001	268	05 072451 001	275	05 073309 001	267
05 066790 001	300	05 071086 001	268	05 072452 001	275	05 073310 001	267
05 066792 001	300	05 071089 001	282	05 073050 001	290	05 073311 001	267
05 066794 001	300	05 071090 001	282	05 073051 001	290	05 073313 001	275
05 066850 001	302	05 071091 001	282	05 073052 001	290	05 073314 001	275
05 066851 001	302	05 071092 001	282	05 073053 001	290	05 073315 001	275
05 066852 001	302	05 071094 001	282	05 073054 001	290	05 073316 001	275
05 066853 001	302	05 071097 001	297	05 073055 001	290	05 073317 001	275
05 066854 001	302	05 071098 001	297	05 073056 001	293	05 073318 001	311
05 066855 001	302	05 071099 001	297	05 073057 001	293	05 073323 001	254
05 066856 001	302	05 071100 001	309	05 073058 001	293	05 073324 001	254
05 066860 001	302	05 071101 001	292	05 073059 001	293	05 073325 001	254
05 066900 001	280	05 071102 001	292	05 073060 001	293	05 073326 001	254
05 066901 001	280	05 071103 001	292	05 073061 001	293	05 073332 001	251
05 066902 001	280	05 071104 001	292	05 073062 001	281	05 073333 001	251
05 066905 001	280	05 071105 001	292	05 073063 001	281	05 073334 001	251
05 066910 001	280	05 071106 001	292	05 073064 001	281	05 073335 001	251
05 066915 001	280	05 071107 001	292	05 073065 001	281	05 073336 001	264
05 066920 001	280	05 071108 001	292	05 073066 001	281	05 073337 001	264
05 066925 001	280	05 071109 001	323	05 073067 001	281	05 073338 001	264
05 066939 001	280	05 071110 001	323	05 073068 001	282	05 073339 001	264
05 066941 001	280	05 071116 001	199	05 073069 001	282	05 073340 001	275
05 066942 001	280	05 071117 001	199	05 073070 001	282	05 073342 001	290
05 066943 001	280	05 071222 001	303	05 073071 001	282	05 073344 001	290
05 066950 001	280	05 071223 001	303	05 073072 001	282	05 073346 001	275
05 071000 001	285	05 071224 001	303	05 073073 001	282	05 073357 001	313
05 071001 001	285	05 071225 001	303	05 073074 001	296	05 073370 001	266
05 071002 001	285	05 071228 001	303	05 073075 001	296	05 073371 001	266
05 071010 001	250	05 072014 001	379	05 073076 001	298	05 073372 001	266
05 071011 001	250	05 072017 001	379	05 073077 001	298	05 073373 001	266
05 071012 001	250	05 072050 001	286	05 073200 001	315	05 073375 001	275
05 071020 001	263	05 072055 001	286	05 073210 001	314	05 073376 001	275
05 071021 001	263	05 072057 001	286	05 073220 001	152	05 073380 001	267
05 071022 001	263	05 072059 001	286	05 073230 001	156	05 073391 001	175
05 071025 001	295	05 072061 001	286	05 073240 001	196	05 073401 001	312
05 071028 001	273	05 072063 001	286	05 073241 001	197	05 073404 001	333

Code Nr.	Seite	Code Nr.	Seite	Code Nr.	Seite	Code Nr.	Seite
05 073406 001	333	05 073671 001	54	05 074738 001	348	05 075672 010	368
05 073410 001	331	05 073675 001	38	05 074739 001	348	05 075673 001	369
05 073416 001	332	05 073676 001	39	05 074745 001	349	05 075673 010	369
05 073418 001	326	05 073677 001	38	05 074746 001	349	05 075680 001	364
05 073419 001	328	05 073680 001	31	05 074750 001	73	05 075681 001	364
05 073420 001	309	05 073681 001	31	05 074752 001	73	05 075800 001	377
05 073421 001	310	05 073720 001	279	05 074757 001	73	05 075801 001	377
05 073495 001	305	05 073721 001	279	05 074770 001	346	05 075830 001	377
05 073500 001	304	05 073722 001	279	05 074772 001	346	05 075831 001	378
05 073501 001	304	05 073723 001	279	05 074774 001	346	05 075832 001	378
05 073502 001	304	05 073724 001	279	05 074780 001	346	05 078200 001	372
05 073503 001	304	05 073890 001	322	05 074782 001	346	05 078205 001	372
05 073504 001	304	05 073904 001	288	05 074784 001	346	05 078210 001	372
05 073505 001	304	05 073905 001	288	05 074786 001	347	05 078345 001	373
05 073506 001	304	05 073906 001	288	05 074788 001	347	05 078600 001	369
05 073507 001	304	05 073916 001	250	05 074790 001	350	05 078601 001	369
05 073508 001	304	05 073917 001	250	05 074790 010	354	05 078602 001	369
05 073509 001	304	05 073921 001	263	05 074792 001	350	05 078603 001	369
05 073510 001	304	05 073922 001	263	05 074792 010	354	05 078604 001	369
05 073511 001	310	05 073924 001	272	05 074794 001	350	05 078605 001	369
05 073520 001	260	05 073925 001	272	05 074794 010	354	05 078606 001	369
05 073521 001	260	05 073926 001	272	05 074800 001	354	05 078607 001	369
05 073522 001	260	05 073927 001	272	05 074800 010	359	05 078608 001	369
05 073523 001	270	05 073931 001	295	05 074802 001	347	05 078609 001	369
05 073524 001	270	05 073932 001	295	05 074804 001	347	05 078610 001	369
05 073525 001	270	05 073944 001	291	05 074810 001	354	05 078611 001	369
05 073526 001	279	05 073945 001	291	05 074810 010	359	05 078612 001	369
05 073527 001	279	05 073946 001	291	05 074820 001	351	05 078620 001	370
05 073528 001	279	05 073956 001	256	05 074820 010	356	05 078621 001	370
05 073529 001	279	05 073957 001	256	05 074822 001	351	05 078622 001	370
05 073530 001	279	05 073961 001	268	05 074822 010	356	05 078623 001	370
05 073531 001	279	05 073962 001	268	05 074824 001	351	05 078624 001	370
05 073540 001	220	05 073964 001	277	05 074824 010	356	05 078625 001	370
05 073541 001	219	05 073965 001	277	05 074826 001	353	05 078626 001	370
05 073544 001	172	05 073966 001	277	05 074826 010	358	05 078627 001	370
05 073593 001	173	05 073967 001	277	05 074828 001	353	05 078628 001	370
05 073594 001	176	05 073971 001	297	05 074828 010	358	05 078629 001	370
05 073596 001	176	05 073972 001	297	05 074840 001	352	05 078630 001	370
05 073598 001	186	05 073980 001	321	05 074840 010	356	05 078631 001	370
05 073599 001	186	05 073990 001	308	05 074842 001	352	05 078632 001	370
05 073610 001	251	05 074700 001	346	05 074842 010	356	05 078633 001	370
05 073611 001	251	05 074701 001	346	05 075604 001	360	05 078635 001	371
05 073612 001	251	05 074702 001	346	05 075605 001	361	05 078636 001	371
05 073613 001	263	05 074705 001	346	05 075610 001	362	05 078637 001	371
05 073614 001	263	05 074710 001	346	05 075611 001	363	05 078640 001	373
05 073615 001	263	05 074711 001	346	05 075620 001	363	05 078641 001	373
05 073616 001	309	05 074712 001	346	05 075621 001	363	05 078642 001	373
05 073620 001	272	05 074715 001	350	05 075622 001	363	05 078650 001	374
05 073621 001	272	05 074715 010	355	05 075623 001	365	05 078651 001	374
05 073622 001	272	05 074716 001	350	05 075624 001	365	05 078652 001	374
05 073623 001	272	05 074716 010	355	05 075625 001	365	05 078653 001	374
05 073624 001	272	05 074717 001	351	05 075626 001	366	05 078654 001	374
05 073625 001	272	05 074717 010	355	05 075630 001	365	05 078655 001	374
05 073626 001	272	05 074720 001	352	05 075631 001	366	05 078656 001	374
05 073630 001	323	05 074720 010	357	05 075651 001	366	05 078657 001	374
05 073634 001	323	05 074721 001	353	05 075652 001	366	05 078658 001	374
05 073635 001	334	05 074721 010	357	05 075653 001	367	05 078660 001	374
05 073637 001	335	05 074722 001	352	05 075654 001	367	05 078661 001	374
05 073638 001	335	05 074722 010	357	05 075655 001	367	05 078662 001	374
05 073640 001	149	05 074728 001	351	05 075656 001	367	05 078663 001	374
05 073645 001	153	05 074728 010	355	05 075670 001	368	05 078664 001	374
05 073660 001	224	05 074730 001	346	05 075670 010	368	05 078666 001	375
05 073661 002	225	05 074731 001	346	05 075671 001	368	05 078667 001	375
05 073665 001	223	05 074733 001	347	05 075671 010	368	05 078670 001	370
05 073670 001	55	05 074734 001	347	05 075672 001	368	05 078671 001	370

Index nach Code Nummern

Code Nr.	Seite	Code Nr.	Seite	Code Nr.	Seite	Code Nr.	Seite
05 078672 001	370	05 100050 001	14	05 104664 001	339	05 118030 001	33
05 078673 001	370	05 100051 001	14	05 104665 001	339	05 118032 001	33
05 078674 001	370	05 100052 001	14	05 104666 001	339	05 118035 001	34
05 078675 001	370	05 100055 001	14	05 104667 001	339	05 118036 001	34
05 078676 001	370	05 100056 001	14	05 104668 001	339	05 118037 001	34
05 078677 001	370	05 100057 001	14	05 104669 001	339	05 118039 001	34
05 078678 001	370	05 100060 001	16	05 104670 001	339	05 118040 001	34
05 078679 001	370	05 100061 001	16	05 104671 001	339	05 118042 001	34
05 078680 001	370	05 100062 001	16	05 104672 001	339	05 118044 001	34
05 078681 001	370	05 100063 001	16	05 105622 001	22	05 118046 001	34
05 078682 001	370	05 100064 001	16	05 105623 001	23	05 118048 001	34
05 078683 001	370	05 100070 001	18	05 105624 001	24	05 118050 001	34
05 078684 001	370	05 100071 001	18	05 105625 001	24	05 118052 001	34
05 078685 001	370	05 100072 001	18	05 105626 001	25	05 118054 001	34
05 078686 001	370	05 100075 001	9	05 105630 001	20	05 118060 001	35
05 078687 001	370	05 100076 001	9	05 105631 001	63	05 118062 001	35
05 078690 001	371	05 100077 001	9	05 105650 001	22	05 118064 001	35
05 078691 001	371	05 100080 001	9	05 105656 001	22	05 118066 001	35
05 078692 001	371	05 100081 001	9	05 110000 001	12	05 118068 001	35
05 078693 001	371	05 100082 001	9	05 110001 001	12	05 118070 001	35
05 078694 001	371	05 100085 001	8	05 110002 001	12	05 118072 001	35
05 078695 001	371	05 100086 001	8	05 110003 001	12	05 118074 001	35
05 078696 001	371	05 100087 001	8	05 110004 001	12	05 118075 001	35
05 078697 001	371	05 100100 001	62	05 110005 001	12	05 118076 001	35
05 078698 001	371	05 104600 001	341	05 110006 001	12	05 118078 001	35
05 078699 001	371	05 104601 001	341	05 110007 001	12	05 118080 001	35
05 078700 001	371	05 104602 001	341	05 110008 001	12	05 118082 001	35
05 078701 001	371	05 104603 001	341	05 110010 001	13	05 118089 001	35
05 078702 001	371	05 104604 001	341	05 110011 001	13	05 118090 001	35
05 078703 001	371	05 104605 001	341	05 110104 001	13	05 118092 001	35
05 078704 001	371	05 104610 001	341	05 110105 001	13	05 118094 001	35
05 078705 001	371	05 104611 001	341	05 117680 001	18	05 118096 001	35
05 078706 001	376	05 104612 001	341	05 117681 001	18	05 118098 001	35
05 078707 001	372	05 104613 001	341	05 117682 001	18	05 118100 001	35
05 078708 001	372	05 104614 001	341	05 117683 001	18	05 118102 001	35
05 078709 001	376	05 104615 001	341	05 117684 001	18	05 118103 001	35
05 078710 001	373	05 104616 001	341	05 117685 001	18	05 118106 001	35
05 078711 001	376	05 104617 001	341	05 117686 001	18	05 118108 001	36
05 078714 001	375	05 104618 001	341	05 117687 001	18	05 118109 001	36
05 078715 001	375	05 104619 001	341	05 117691 001	18	05 118110 001	36
05 078716 001	375	05 104620 001	341	05 117990 001	33	05 118112 001	36
05 078717 001	375	05 104621 001	341	05 117991 001	33	05 118114 001	36
05 078720 001	375	05 104622 001	341	05 117992 001	33	05 118116 001	36
05 078721 001	375	05 104630 001	340	05 117993 001	33	05 118118 001	36
05 100000 001	59	05 104631 001	340	05 117994 001	33	05 118120 001	36
05 100001 001	59	05 104632 001	340	05 117995 001	33	05 118122 001	36
05 100002 001	59	05 104633 001	340	05 117997 001	33	05 118124 001	36
05 100003 001	59	05 104634 001	340	05 118000 001	33	05 118126 001	36
05 100004 001	59	05 104635 001	340	05 118002 001	33	05 118128 001	36
05 100011 001	59	05 104640 001	341	05 118003 001	33	05 118130 001	36
05 100012 001	59	05 104641 001	341	05 118004 001	33	05 118132 001	36
05 100015 001	60	05 104642 001	341	05 118005 001	33	05 118134 001	36
05 100016 001	60	05 104643 001	341	05 118006 001	33	05 118135 001	36
05 100019 001	60	05 104644 001	341	05 118007 001	33	05 118136 001	36
05 100020 001	60	05 104645 001	341	05 118008 001	33	05 118137 001	36
05 100021 001	61	05 104650 001	340	05 118010 001	33	05 118145 001	35
05 100022 001	61	05 104651 001	341	05 118012 001	33	05 118150 001	39
05 100024 001	62	05 104652 001	342	05 118014 001	33	05 118152 001	40
05 100025 001	62	05 104653 001	342	05 118017 001	33	05 118154 001	40
05 100026 001	62	05 104654 001	339	05 118019 001	34	05 118156 001	40
05 100030 001	13	05 104655 001	340	05 118020 001	34	05 118158 001	41
05 100031 001	13	05 104660 001	339	05 118022 001	34	05 118180 001	34
05 100042 001	12	05 104661 001	339	05 118023 001	34	05 118181 001	34
05 100043 001	12	05 104662 001	339	05 118024 001	34	05 118182 001	34
05 100044 001	12	05 104663 001	339	05 118026 001	34	05 118183 001	34

Code Nr.	Seite	Code Nr.	Seite	Code Nr.	Seite	Code Nr.	Seite
05 118184 001	34	05 134664 001	283	05 134920 001	252	05 135184 001	278
05 118185 001	34	05 134665 001	283	05 134921 001	252	05 135185 001	278
05 118186 001	34	05 134667 001	283	05 134929 001	259	05 135186 001	278
05 130002 001	314	05 134668 001	283	05 134930 001	259	05 135200 001	279
05 130003 001	314	05 134669 001	283	05 134931 001	259	05 135201 001	279
05 130110 001	361	05 134670 001	283	05 134932 001	259	05 135202 001	279
05 133150 001	183	05 134671 001	283	05 134937 001	258	05 135204 001	279
05 133151 001	183	05 134672 001	283	05 134938 001	258	05 135205 001	279
05 133152 001	183	05 134673 001	283	05 134939 001	258	05 135220 001	280
05 133153 001	183	05 134674 001	283	05 134940 001	252	05 135221 001	280
05 133154 001	183	05 134675 001	283	05 134941 001	252	05 135222 001	280
05 133155 001	183	05 134676 001	283	05 134942 001	252	05 135224 001	305
05 133156 001	183	05 134677 001	283	05 134943 001	258	05 135225 001	305
05 133157 001	183	05 134678 001	283	05 134944 001	258	05 135226 001	284
05 133158 001	183	05 134679 001	283	05 134945 001	258	05 135228 001	284
05 133163 001	176	05 134680 001	283	05 134946 001	258	05 135229 001	284
05 133164 001	174	05 134681 001	283	05 134947 001	258	05 135230 001	283
05 133180 001	178	05 134682 001	283	05 134948 001	258	05 135231 001	283
05 133285 001	10	05 134683 001	283	05 134950 001	258	05 135232 001	283
05 133355 001	65	05 134684 001	283	05 134951 001	258	05 135233 001	283
05 133356 001	64	05 134685 001	283	05 134952 001	258	05 135234 001	283
05 133862 001	146	05 134686 001	283	05 135003 001	265	05 135235 001	283
05 134000 001	37	05 134687 001	283	05 135005 001	253	05 135264 001	287
05 134001 001	31	05 134688 001	283	05 135008 001	253	05 135265 001	287
05 134002 001	31	05 134690 001	283	05 135009 001	253	05 135266 001	287
05 134011 001	245	05 134691 001	283	05 135017 001	265	05 135267 001	287
05 134013 001	218	05 134695 001	282	05 135040 001	255	05 135268 001	294
05 134015 001	218	05 134698 001	284	05 135041 001	255	05 135269 001	294
05 134019 001	51	05 134699 001	284	05 135042 001	255	05 135270 001	262
05 134021 001	343	05 134700 001	284	05 135060 001	290	05 135271 001	262
05 134025 001	246	05 134701 001	284	05 135068 001	290	05 135272 001	262
05 134200 001	331	05 134702 001	284	05 135069 001	290	05 135273 001	262
05 134275 001	27	05 134703 001	284	05 135070 001	290	05 135274 001	262
05 134370 001	259	05 134704 001	284	05 135071 001	290	05 135275 001	262
05 134371 001	259	05 134705 001	284	05 135072 001	290	05 135276 001	262
05 134372 001	259	05 134706 001	284	05 135073 001	290	05 135277 001	262
05 134373 001	259	05 134707 001	284	05 135074 001	290	05 135278 001	262
05 134374 001	273	05 134720 001	284	05 135075 001	290	05 135280 001	262
05 134375 001	273	05 134722 001	284	05 135076 001	290	05 135281 001	262
05 134376 001	273	05 134723 001	284	05 135077 001	290	05 135284 001	262
05 134377 001	273	05 134732 001	284	05 135078 001	290	05 135285 001	262
05 134378 001	273	05 134740 001	279	05 135079 001	290	05 135286 001	262
05 134379 001	273	05 134800 001	298	05 135090 001	293	05 135287 001	262
05 134380 001	259	05 134801 001	298	05 135091 001	293	05 135288 001	262
05 134381 001	259	05 134802 001	298	05 135092 001	293	05 135289 001	262
05 134382 001	259	05 134805 001	298	05 135093 001	293	05 135290 001	262
05 134384 001	269	05 134806 001	298	05 135094 001	293	05 135291 001	262
05 134385 001	269	05 134807 001	298	05 135095 001	293	05 135311 001	27
05 134386 001	269	05 134856 001	277	05 135096 001	293	05 135384 001	262
05 134397 001	313	05 134857 001	277	05 135097 001	293	05 135400 001	281
05 134398 001	313	05 134858 001	277	05 135098 001	293	05 135401 001	281
05 134399 001	315	05 134859 001	277	05 135099 001	293	05 135402 001	281
05 134480 001	312	05 134860 001	277	05 135120 001	282	05 135403 001	281
05 134491 001	197	05 134905 001	254	05 135121 001	282	05 135404 001	281
05 134500 001	283	05 134906 001	259	05 135140 001	274	05 135405 001	281
05 134605 001	262	05 134907 001	259	05 135141 001	274	05 135406 001	281
05 134606 001	262	05 134908 001	259	05 135142 001	274	05 135407 001	281
05 134607 001	262	05 134909 001	259	05 135143 001	274	05 135408 001	281
05 134608 001	262	05 134910 001	259	05 135170 001	278	05 135409 001	281
05 134609 001	283	05 134911 001	259	05 135171 001	278	05 135420 001	281
05 134654 001	284	05 134912 001	259	05 135172 001	278	05 135421 001	281
05 134655 001	284	05 134913 001	259	05 135174 001	278	05 135422 001	281
05 134656 001	284	05 134914 001	259	05 135176 001	278	05 135424 001	281
05 134657 001	284	05 134915 001	259	05 135180 001	278	05 135425 001	281
05 134658 001	284	05 134919 001	252	05 135182 001	278	05 135430 001	283

Index nach Code Nummern

Code Nr.	Seite	Code Nr.	Seite	Code Nr.	Seite	Code Nr.	Seite
05 135431 001	283	05 136425 001	47	05 221110 001	299	05 346288 001	293
05 135432 001	283	05 136426 001	48	05 223161 001	25	05 346293 001	149
05 135433 001	283	05 137811 001	10	05 259135 001	284	05 347100 001	313
05 135434 001	283	05 137812 001	10	05 300004 001	52	05 347106 001	21
05 135435 001	283	05 137813 001	10	05 300025 001	284	05 347107 001	70
05 135436 001	283	05 138070 001	15	05 300037 001	284	05 347108 001	69
05 135441 001	283	05 138250 001	26	05 300412 001	281	05 347153 001	326
05 135442 001	283	05 138257 001	17	05 300413 001	281	05 347735 002	23
05 135443 001	283	05 138258 001	17	05 300414 001	281	05 347736 002	23
05 135530 001	260	05 138259 001	17	05 300415 001	281	05 347743 001	14
05 135531 001	260	05 138260 001	17	05 300416 001	281	05 347777 001	65
05 135532 001	260	05 138261 001	17	05 300417 001	281	05 347778 001	26
05 135810 001	333	05 138262 001	17	05 300418 001	281	05 350430 001	293
05 135870 001	214	05 138263 001	17	05 302400 001	283	05 350451 001	348
05 135871 001	214	05 138264 001	17	05 302401 001	283	05 380033 001	293
05 135903 001	305	05 138265 001	17	05 302402 001	283	05 380045 001	293
05 135904 001	305	05 138266 001	17	05 302403 001	283	05 380046 001	293
05 135906 001	68	05 138268 001	17	05 308428 001	279	05 380047 001	293
05 135918 001	150	05 138269 001	17	05 311517 001	314	05 380048 001	293
05 135926 001	213	05 138270 001	17	05 319835 001	279	05 380049 001	293
05 135927 001	217	05 140310 001	227	05 320430 001	283	05 380050 001	293
05 135928 001	216	05 150101 001	231	05 320533 001	283	05 380103 001	290
05 135938 001	39	05 150102 001	232	05 320540 001	23	05 380104 001	290
05 135939 001	215	05 150103 001	232	05 323780 001	260	05 380105 001	290
05 135942 001	193	05 150104 001	233	05 323781 001	260	05 380106 001	290
05 135949 001	90	05 150110 001	233	05 324901 001	299	05 380107 001	290
05 135961 001	65	05 150111 001	234	05 326310 001	283	05 380108 001	290
05 135973 001	54	05 150112 001	234	05 328448 001	279	05 380109 001	290
05 136000 001	314	05 150113 001	235	05 332600 001	279	05 380110 001	290
05 136001 001	315	05 150120 001	235	05 332606 001	283	05 380124 001	294
05 136002 001	315	05 150121 001	236	05 332607 001	280	05 380125 001	294
05 136011 001	343	05 150122 001	236	05 332609 001	280	05 380126 001	294
05 136013 001	65	05 150130 001	230	05 332610 001	280	05 380127 001	294
05 136018 001	66	05 150140 001	237	05 332612 001	283	05 380128 001	294
05 136019 001	67	05 150150 001	237	05 340245 001	296	05 380129 001	294
05 136022 001	66	05 150180 001	238	05 340330 001	13	05 380130 001	294
05 136026 001	217	05 150181 001	238	05 342920 001	273	05 380131 001	294
05 136027 001	70	05 150182 001	239	05 344280 001	283	05 380155 001	252
05 136220 001	280	05 150183 001	239	05 344281 001	283	05 380156 001	252
05 136301 001	293	05 160785 001	91	05 344282 001	283	05 380157 001	252
05 136302 001	293	05 160821 001	284	05 344511 001	317	05 380158 001	253
05 136303 001	293	05 160830 001	279	05 344512 001	317	05 380160 001	258
05 136304 001	293	05 160885 001	293	05 344513 001	317	05 380161 001	258
05 136305 001	260	05 160895 001	261	05 344514 001	317	05 380200 001	260
05 136306 001	260	05 160896 001	259	05 344900 001	283	05 380201 001	260
05 136307 001	260	05 160899 001	259	05 345018 001	280	05 380202 001	260
05 136308 001	270	05 160901 001	261	05 345019 001	283	05 380380 001	262
05 136309 001	270	05 160908 001	261	05 345026 001	280	05 380381 001	262
05 136310 001	270	05 160916 001	258	05 345028 001	280	05 380382 001	262
05 136311 001	279	05 160917 001	283	05 345032 001	280	05 380383 001	262
05 136312 001	279	05 160924 001	313	05 345035 001	280	05 480172 001	254
05 136313 001	279	05 160956 001	282	05 345047 001	279	05 480222 001	266
05 136314 001	279	05 160976 001	313	05 345056 001	280	05 670446 001	247
05 136315 001	279	05 160977 001	313	05 345281 001	36	05 670447 001	247
05 136316 001	279	05 160979 001	313	05 345282 001	36	05 670448 001	247
05 136385 001	325	05 160981 001	313	05 345284 001	35		
05 136390 001	337	05 160983 001	259	05 345285 001	35		
05 136391 001	337	05 161010 001	258	05 345290 001	34		
05 136392 001	327	05 161011 001	258	05 345350 001	280		
05 136393 001	338	05 200495 001	284	05 345351 001	280		
05 136400 001	147	05 200496 001	280	05 345352 001	280		
05 136420 001	105	05 200995 001	152	05 346281 001	253		
05 136421 001	123	05 203913 001	260	05 346285 001	261		
05 136422 001	148	05 203914 001	260	05 346286 001	261		
05 136424 001	47	05 204126 001	284	05 346287 001	261		

Index nach Artikelnummern

68	227	334/355/6 Rack	22	467/7 TORX® Set 1	46
80	226	334/355 SK/6	22	467/7 TORX® Set 2	46
80 RA	223	334/368/6	26	495	42
81	227	334 SK	13	700 A HTS	301
82	227	334 SK/6	21	700 B HTS	301
83	227	335	12	700 C HTS	301
84	227	335 SB	12	712	226
85	227	335 Stubby	19	780 A	317
86	227	335/350/355/3	23	780 B	317
87	227	335/350/355/4	23	780 C	317
88/1	225	335/350/355/6	22	781 A	316
91	226	335/350/367/7	23	781 B	316
95 Vario	226	350	13	781 C	316
100	379	350 SB	14	781/5 Set 1	316
100 L	380	350 PH Stubby	20	784 A/1	317
100 S	380	350 SK	13	784 B	317
101	380	352	15	784 C	317
101 L	380	354	15	800/1 BDC	285
102	380	355	14	800/1 BTZ	286
102 L	380	355 SB	14	800/1 HTN	301
160 i/6 Rack	63	355 SK	14	800/1 TZ	286
160 i/7 Rack	64	355 Stubby	20	800/1 Z	286
160 i/162 i/167 i/9	65	367 TORX®	16	800/2 Z	287
160 i/165 i/7 Rack	64	367 TORX® SB	16	800/4 Z	287
160 i/168 i/6 Rack	65	367/6 TORX®	26	800/9 C	287
160 i VDE	58	367 TORX® Stubby	20	800 S	208
160 i VDE SB	59	367 TORX® BO	17	809/1 ESD Stubby	56
160 iS VDE	59	367/6 TORX® BO	26	810/1 Vario	221
160 iS/7	64	367 TORX® HF	16	811/1 ESD Stubby	56
160 iSS	59	367/4 TORX® HF	25	811/1 Stubby	221
160 iSS/7	65	367/6 TORX® HF	25	812/1 Vario	221
162 i VDE PH	59	367/7 TORX® HF	25	813	221
162 i VDE PH SB	59	367 TORX PLUS®	17	813 R	220
162 i PH/S VDE	60	368	18	813 R ESD	53
162 i PH/S VDE SB	60	368 SB	18	816 R	220
162 iS PH VDE	59	368 Stubby	18	816 R SB	220
162 iS PH/S VDE	61	391	20	816 R ESD	53
162 iSS PH VDE	60	391/3	18	816 RA	222
165 i PZ VDE	60	392	27	817 R	219
165 i PZ VDE SB	60	393 S	220	817 R SB	219
165 iS PZ VDE	60	395	220	817 VDE	73
165 i PZ/S VDE	61	395 HO	18	826 T Kraftform Turbo	193
165 i PZ/S VDE SB	61	395 HO/3	19	827 T Kraftform Turbo	74
165 iS PZ/S VDE	61	395 HO/7 SM	27	830	226
165 iS PZ/S VDE # 1 + 2	67	400 Hex	26	840/1 BTZ	289
165 iSS PZ/S VDE	61	400 i Hex	360	840/1 IMP DC DIY	288
167 i TORX® VDE	62	400 TX	85	840/1 IMP DC SB	288
167 i/6 TORX® VDE	64	410 i VDE B	360	840/1 Z	290
168 i VDE	62	411 A RA	80	840/1 Z SB	290
168 i VDE SB	62	416 R	43	840/1 Z Set SB	290
190 i VDE	62	416 RA	43	840/1 Z B0	294
247	62	454	43	840/2 Z	294
247 SB	62	454 HF	41	840/2 Z	294
300/7 Mix 1	28	454 Imperial	41	840/4 IMP DC DIY	291
300/7 Mix 2	29	454 Imperial HF	41	840/4 IMP DC SB	291
300 Hex	359	454/7 HF Set 1	41	840/4 Z	293
300 IP	359	454/7 HF Set 2	42	840/4 Z SB	293
300 TX	359	454/10 HF Set Imperial 1	44	840/4 Z B0	294
334	13	454/10 HF Set Imperial 2	44	840/9 C	294
334 SB	13	467 TORX® HF	45	840 S Hex-Plus	208
334/6	22		45	842/1 Z	290
			42	842/4	294

Index nach Artikelnummern

843	339	851 S	207	867/4 IMP DC TORX® DIY	276
844	339	853/1 TZ ACR®	254	867/4 IMP DC TORX® SB	277
844/7	339	853/4 ACR®	261	867/4 IP TORX PLUS®	283
845	339	853/4 ACR® Harpoon	261	867/4 IPR TORX PLUS®	284
845/8	340	853/4 ACR® SL	260	867/4 TORX® HF	278
846/8	340	855/1 BDC	264	867/4 TORX® KK	277
846 HSS	340	855/1 BDC SB	264	867/4 Z TORX®	279
847 HSS	341	855/1 BTH	264	867/4 Z TORX® SB	279
847/7 HSS	341	855/1 BTZ	265	867/4 Z TORX® BO	282
848 HSS	341	855/1 IMP DC DIY	262	867/4 Z TORX® BO SB	282
848/851/867/19	342	855/1 IMP DC SB	263	867/9 C IP TORX PLUS®	283
849 HSS	341	855/1 RZ	265	867/9 C TORX®	280
849/855/867/18	342	855/1 TH	265	867/9 IPR TORX PLUS®	284
851/1 A	252	855/1 TH SB	266	867/12 TORX®	280
851/1 ADC	252	855/1 TiN	266	867/15 TORX®	280
851/1 AH	252	855/1 TZ	266	867/16 TORX®	280
851/1 BDC	251	855/1 Z	267	867/21 IP TORX PLUS®	283
851/1 BDC SB	251	855/1 Z DIY	267	867/21 IPR TORX PLUS®	284
851/1 BTH	251	855/1 Z DIY 100	267	867/21 TORX®	281
851/1 BTZ	252	855/1 Z SB	267	867/22 IP TORX PLUS®	283
851/1 IMP DC DIY	250	855/2 Z	270	867/22 TORX®	281
851/1 IMP DC SB	250	855/4 BDC	269	867 S TORX®	207
851/1 J	255	855/4 BTH	269	868/1 BTZ	296
851/1 RDC	253	855/4 BTZ	269	868/1 IMP DC DIY	295
851/1 RH	253	855/4 IMP DC DIY	268	868/1 IMP DC SB	295
851/1 RZ	253	855/4 IMP DC SB	268	868/1 V	296
851/1 RZ SB	253	855/4 PZ/S	271	868/1 Z	296
851/1 TH	253	855/4 TH	269	868/1 Z SB	296
851/1 TiN	254	855/4 TZ	269	868/4	298
851/1 TZ	254	855/4 TZ SB	269	868/4 SB	298
851/1 TZ SB	254	855/4 Z	270	868/4 BTZ	298
851/1 Z	254	855/4 Z SB	270	868/4 IMP DC DIY	297
851/1 Z DIY	255	855/11	270	868/4 IMP DC SB	297
851/1 Z DIY 100	255	855/12	270	868/4 V	298
851/1 Z SB	255	855 S	207	868 S	208
851/2 Z	261	856/1 TZ ACR®	266	869/4	303
851/4 A	259	857/1 Z	302	869/4 M	304
851/4 ADC	258	857/4 Z	302	869/4 M SB	304
851/4 BDC	257	860/1 XZN	301	869/4 M SB Set A	305
851/4 BTH	257	864/1 Z	284	869/9	305
851/4 BTZ	257	867/1 IMP DC TORX® DIY	271	870/1	314
851/4 Harpoon DC	258	867/1 IMP DC TORX® SB	272	870/2	315
851/4 IMP DC DIY	256	867/1 IP TORX PLUS®	282	870/4	315
851/4 IMP DC SB	256	867/1 IPR TORX PLUS®	284	870/4/7 Set A SB	315
851/4 J	260	867/1 TORX®	274	870/4 A	314
851/4 PH/S	271	867/1 TORX® SB	275	870/4 SB	315
851/4 R	259	867/1 TORX® BDC	273	870/7	315
851/4 RH	258	867/1 TORX® BDC SB	273	870/14	315
851/4 TH	259	867/1 TORX® BTZ	273	871/1 DC TORQ-SET® Mplus	298
851/4 TZ	259	867/1 TORX® BTZ	273	871/1 TORQ-SET® Mplus 25 mm	299
851/4 TZ SB	259	867/1 TORX® DIY	275	871/1 TORQ-SET® Mplus 32 mm	299
851/4 Z	260	867/1 TORX® DIY 100	275	871/2 TORQ-SET® Mplus	299
851/4 Z SB	260	867/1 TZ TORX®	274	871/4 DC TORQ-SET® Mplus	299
851/9 C	262	867/1 Z TORX® BO	281	871/4 TORQ-SET® Mplus	299
851/11	261	867/1 Z TORX® BO SB	281	871/6 TORQ-SET® Mplus	299
851/12	261	867/1 Z TORX® HF	274	871/7 TORQ-SET® Mplus	300
851/15	261	867/1 Z TORX® W	276	871/19 TORQ-SET® Mplus	300
851/16	261	867/1 ZA TORX®	276	872/9	302
851/21 J	262	867/2 Z TORX®	280		
851/22	262	867/4 H TORX®	278		
851/25 H	262				

872/21	302	950/9 Hex-Plus 6 SB	176	1427	31
875/1 TRI-WING® 25 mm	300	950/9 Hex-Plus 7	177	1428	31
875/1 TRI-WING® 32 mm	300	950/9 Hex-Plus Imperial 1	178	1429	36
875/4 TRI-WING®	300	950/9 Hex-Plus Imperial 1 SB	178	1430 ESD	347
875/6 TRI-WING®	300	950/9 Hex-Plus Multicolour 1	173	1440/1442	31
879/4	305	950/9 Hex-Plus Multicolour 1 SB	173	1441	31
881/4/1 SB	314	950/9 Hex-Plus Multicolour 2	174	1460 ESD	354, 359
887/4 RR	310	950/9 Hex-Plus Multicolour HF 1	173	1529 ESD	50
887/4 RR SB	310	950/9 Hex-Plus Multicolour Imperial 1	174	1550 ESD Micro	48
888/4/1 K	310	950/9 Hex-Plus Multicolour Imperial 2	175	1550/6 ESD Micro	52
889/4/1	310	950/9 L Hex-Plus HF 1	175	1550 ESD PH S Micro	48
889/4/1 F	311	950/13 Hex-Plus Imperial 1	177	1555 ESD PZ Micro	49
889/4/1 K	310	950/13 Hex-Plus Imperial 1 SB	178	1567 ESD TORX® Micro	49
889/4/1 K SB	310	950 BM	184	1567 ESD TORX® BO Micro	49
889/4 R	310	950 L	183	1567 ESD TORX® HF Micro	49
890/4/1	312	950 L HF	183	1567 ESD TORX PLUS® IPR Micro	49
893/4/1 K	312	950 PKL	182	1569 ESD Micro	50
893/4/1 K SB	312	950 PKL BM	182	1572 ESD Micro	49
894/4/1	311	950 PKL Imperial	182	1573 ESD Micro	49
894/4/1 K	311	950 PKLS	182	1578 A ESD Micro	48
895/4/1	311	950 PKS	183	1578 A/6 ESD Micro	52
895/4/1 K	311	950 SPKL HF Multicolour	180	2035 Micro	33
895/4/1 K SB	311	950 SPKL Multicolour	181	2035/6 A Micro	39
896/4/1 SB	314	950 SPKL Multicolour Imperial	181	2035/6 B Micro	40
897/4 IMP R	308	950 SPKS Multicolour	181	2050 Micro	34
897/4 Impaktor	308	967/9 TX 1	186	2050/6 Micro	40
897/4 Impaktor R	308	967/9 TX 1 SB	186	2052 Micro	35
897/4 R	309	967/9 TX BO Multicolour 1	186	2052/6 Micro	40
897/4 R SB	309	967/9 TX BO Multicolour 1 SB	186	2054 Micro	35
898/4	312	967/9 TX HF 1	185	2055 Micro	33
898/9	312	967/9 TX Multicolour HF 1	185	2067 TORX® Micro	34
898/21	312	967/9 TX XL 1	186	2067/6 TORX® BO Micro	40
899/3/1	313	967/9 TX XL HF 1	185	2067 TORX® BO Micro	34
899/4/1	313	967/9 TX XL Multicolour 1	185	2067 TORX® HF Micro	34
899/4/1 S	313	967/9 TX XL Multicolour HF 1	185	2067 TORX PLUS® IPR Micro	34
899/4/1 SB	313	967 L TORX® HF	189	2069 Micro	36
899/8/1	313	967 PKL TORX®	189	2069/6 Micro	41
899/14/1 SB	313	967 PKXL TORX®	188	2072 Micro	35
917 SPH	9	967 SL TORX® HF	187	2090	379
917 SPH SB	9	967 SPKL TORX® BO Multicolour	188	2090/17	379
917 SPHS	9	967 SPKXL TORX® Multicolour	187	3160 i VDE	57
918 SPZ	9	967 SXL HF TORX® Multicolour	187	3160 i/7 Rack	57
918 SPZ SB	9	967 SXL TORX® Multicolour	188	3162 i VDE	57
921	207	967 TORX®	189	3165 i VDE	57
932/6	11	967 XL HF TORX®	188	3165 i/6 Rack	57
932/918/6	11	967 XL TORX®	189	3167 i VDE TORX®	57
932 A	8	977 TORX®	9	3167 i/7 Rack	58
932 A SB	8	977/6 TORX®	11	3334	6
932 AS	8	1013 Kraffform Micro	36	3334/6	7
932 S/6	11	1013 Kraffform Micro ESD	52	3334/3350/3355/6	8
950	183	1060 i VDE	79	3334/3355/6	7
950/7 Hex-Plus 1	177	1060 i/1062 i/6 VDE	79	3335	6
950/7 Hex-Plus Magnet 1	177	1060 i/1065 i/6 VDE	80	3350	6
950/7 Hex-Plus Multicolour Magnet 1	175	1062 i PH VDE	79	3355	7
950/9 Hex-Plus 1	175	1065 i VDE	79	3367	7
950/9 Hex-Plus 1 SB	175	1267 A TORX®	30	3368	7
950/9 Hex-Plus 2	176	1267 A TORX PLUS®	30	3800/1 TS	285
950/9 Hex-Plus 3	176	1267 B TORX®	30	3800/4	287
950/9 Hex-Plus 4	176	1267 B TORX PLUS®	30	3816 R	219
950/9 Hex-Plus 5	176			3840/1 TS	289
950/9 Hex-Plus 6	176				

Index nach Artikelnummern

3840/4	292	6004 Joker VDE L	85	8004 C	130
3851/1 TS	250	6004 Joker VDE M	85	8005 Zyklus Mini 2	156
3851/1 TS SB	251	6004 Joker VDE S	85	8006 C	127
3851/4	256	6004 Joker VDE XS	84	8006 SC 1	127
3855/1 TS	263	6004 Joker VDE 4 Set 1	84	8007 B VDE	81
3855/1 TS SB	263	7400	346, 347, 350,	8008 A Zyklus Mini 3	157
3855/4	268		351, 352, 353,	8009 Zyklus Pocket Set 1	144
3867/1 TS TORX®	272		354, 355, 357,	8009 Zyklus Pocket Imperial Set 1	144
3867/1 TS TORX® SB	272	7400 ESD	346, 351, 352,	8009 Zyklus Pocket Set 2	145
3867/1 TS P TORX®	273		356	8009 Zyklus Pocket Set Imperial 2	146
3867/4 TORX®	277	7400 ESD Halfmoon	347, 353, 358	8100 SA 2	90
3867/4 TORX® BO	282	7400 ESD Imperial	347	8100 SA 4	91
3868/1 TS	295	7400 Imperial	346, 357	8100 SA 6	89
3868/4	297	7400 VDE	73	8100 SA 7	93
3869/4	303	7440/41	348	8100 SA 8	94
3888/4/1 K	309	7440/41/42	348	8100 SA 9	89
3888/4/1 K SB	309	7443/12	349	8100 SA 10	93
3950/9 Hex-Plus Imperial Stainless 1	173	7443/61/9	349	8100 SA 11	95
3950/9 Hex-Plus Multicolour		7445/46/47	348	8100 SA 12 HF	95
Imperial Stainless 1	174	7761	376	8100 SA All-In	88
3950/9 Hex-Plus Multicolour Stainless 1	172	7762	376	8100 SA/SC 2	91
3950/9 Hex-Plus Stainless 1	172	7763	376	8100 SB 2	107
3950/9 Hex-Plus Stainless 1 SB	172	7770	369	8100 SB 4	108
3950 PKL	180	7771	370	8100 SB 6	106
3950 PKL Imperial	180	7772 A	371	8100 SB 7	110
3950 SPKL Multicolour	179	7772 B	371	8100 SB 8	111
3950 SPKL Multicolour Imperial	180	7772 C	371	8100 SB 9	107
3967/9 TX SXL Multicolour HF		7773 A	372	8100 SB 10	110
Stainless 1	185	7773 B	372	8100 SB 11	112
3967 SXL HF TORX® Multicolour	187	7773 C	372	8100 SB HF 1	112
6000 Joker	160	7774/1	373	8100 SB VDE 1	80
6000 Joker Imperial	160	7774/2	373	8100 SC 2	125
6000 Joker 4 Imperial Set 1	162	7774/3	373	8100 SC 4	126
6000 Joker 4 Set 1	161	7775	374	8100 SC 6	124
6000 Joker 8 Imperial Set 1	161	7776	374	8100 SC 7	128
6000 Joker 11 Set 1	161	7779/1	375	8100 SC 8	129
6000/6002 Joker 6 Set 1	161	7779/2	375	8100 SC 9	125
6001 Joker Switch	162	7780	370	8100 SC 10	129
6001 Joker Switch Imperial	162	7781	371	8100 SC 11	130
6001 Joker Switch 4 Imperial Set 1	164	7782 C	372	8740 A	102
6001 Joker Switch 4 Set 1	163	7782 E	372	8700 A FL	103
6001 Joker Switch 8 Imperial Set 1	163	7783 C	373	8740 A HF	102
6001 Joker Switch 11 Set 1	163	7783 E	373	8740 A HF 1	103
6002 Joker Double	163	7786	375	8740 B HF	119
6003 Joker	164	7790/1	375	8740 B HF 1	120
6003 Joker Imperial	164	7790/2	375	8740 B HF Imperial 1	120
6004 Joker 4 Set 1	169	8000 A	92	8740 B VDE HF	82
6003 Joker 5 Imperial Set 1	168	8000 A SB	92	8740 C HF	140
6003 Joker 5 Set 1	166	8000 B	109	8740 C HF 1	141
6003 Joker 8 Imperial Set 1	166	8000 B SB	109	8740 C HF 2	141
6003 Joker 11 Set 1	166	8000 C	126	8751 A	103
6003 Joker 15 Set 1	166	8000 C SB	126	8755 A	103
6003 Joker 22 Set 1	165	8000 E	147	8760 B VDE XZN	82
6003 Joker Pedal	165	8001 A SB	156	8767 A	100
6004 Joker L	169	8002 C KOLOSS All Inclusive Set	146	8767 A HF	100
6004 Joker M	169	8002 C Set	147	8767 A HF 1	101
6004 Joker S	169	8003 A	94	8767 B HF	117
6004 Joker XL	169	8003 B	111	8767 B HF 1	118
6004 Joker XS	168	8003 C	129	8767 B VDE HF	82
6004 Joker XXL	169	8004 A	95	8767 C HF	138
		8004 B	112	8767 C HF 1	139

8767 C HF 2	139	9713	233	Bit-Box 20 PH	255
8767 C HF 3	140	9720	233	Bit-Box 20 PZ	267
8780 C	147	9721	234	Bit-Box 20 RZ PH	253
8781 C	147	9722	234	Bit-Box 20 TX	275
8782 C	147	9723	235	Bit-Box 20 V Robertson	296
8784 A1	105	9730	235	Bit-Check 6 Impaktor 1	322
8784 B1	123	9731	236	Bit-Check 6 Impaktor 1 SB	322
8784 C2	143	9732	236	Bit-Check 6 PH Impaktor 1	322
8789 A	104	9740	237	Bit-Check 6 PZ Impaktor 1	322
8789 B	122	9750	237	Bit-Check 6 PZ Universal 1	335
8789 C	143	9780	238	Bit-Check 6 Stainless 1	323
8790 B VDE	82	9781	238	Bit-Check 6 Stainless 1 SB	323
8790 C HF 1	135	9782	239	Bit-Check 6 TX HF 1	336
8790 C Impaktor	130	9783	239	Bit-Check 6 TX Impaktor 1	322
8790 C Impaktor Deep	132	Belt A 1	97	Bit-Check 6 TX Universal 1	335
8790 C Impaktor Deep Set 1	132	Belt A 2	102	Bit-Check 6 TX Universal 1 SB	335
8790 C Wheel Impaktor	135	Belt A 3	101	Bit-Check 6 Universal 1	334
8790 FA	157	Belt A 4	97	Bit-Check 6 Universal 1 SB	334
8790 HMA	96	Belt A Deep 1	99	Bit-Check 6 Universal 2	335
8790 HMA Deep	99	Belt A Imperial 1	98	Bit-Check 6 Universal 2 SB	335
8790 HMA HF	96	Belt A, 08	105	Bit-Check 6 V Universal 1	336
8790 HMB	113	Belt A, 09	105	Bit-Check 7 Diamond 1	327
8790 HMB Deep	116	Belt B 1	114	Bit-Check 7 Diamond 1 SB	328
8790 HMB HF	113	Belt B 2	119	Bit-Check 7 Hex-Plus 1	334
8790 HMC	133	Belt B 3	118	Bit-Check 7 PZ Diamond 1	328
8790 HMC Deep	136	Belt B 4	114	Bit-Check 7 PZ Universal 1	333
8790 HMC HF	133	Belt B Deep 1	116	Bit-Check 7 TX BO Universal 1	334
8794 A	105	Belt B Imperial 1	121	Bit-Check 7 TX Diamond 1	328
8794 B	123	Belt B VDE 1	81	Bit-Check 7 TX Universal 1	333
8794 C	143	Belt B, 08	123	Bit-Check 7 TX Universal 1 SB	333
8794 LA	104	Belt B, 09	123	Bit-Check 7 Universal 1	332
8794 LB	122	Belt B VDE, 0/10	83	Bit-Check 7 Universal 1 SB	333
8794 LB VDE	83	Belt C 1	134	Bit-Check 7 Universal 4	333
8794 LC	142	Belt C 2	141	Bit-Check 10 BiTorsion 1	326
8794 SA	104	Belt C 3	138	Bit-Check 10 BiTorsion 3 SB	326
8794 SB	122	Belt C Deep 1	137	Bit-Check 10 Drywall 1	343
8794 SB VDE	83	Belt C Impaktor 1	131	Bit-Check 10 Impaktor 1	320
8794 SC	142	Belt C Impaktor, 0/9	148	Bit-Check 10 Impaktor 1 SB	321
8795 A	104	Belt C, 0/6	147	Bit-Check 10 Impaktor 2	321
8795 B	122	Bicycle Big Pack 1	29	Bit-Check 10 Impaktor 3	321
8795 C	143	Bicycle Set 1	154	Bit-Check 10 Impaktor 4	321
8796 LA	103	Bicycle Set 2	201	Bit-Check 10 PZ BiTorsion 2	326
8796 LB	122	Bicycle Set 3	155	Bit-Check 10 PZ Impaktor 1	321
8796 LC	142	Bicycle Set 4	179	Bit-Check 10 Stainless 1	323
8796 SA	104	Bicycle Set 5	212	Bit-Check 10 Stainless 1 SB	323
8796 SB	122	Bicycle Set 6	47	Bit-Check 10 TX Impaktor 1	321
8796 SC	142	Bicycle Set 7	109	Bit-Check 10 TX Universal 1	332
8797 C	128	Bicycle Set 8	121	Bit-Check 10 TX Universal 2	332
9100	218	Bicycle Set 9	155	Bit-Check 10 Universal 1	330
9200	314	Bicycle Set 10	167	Bit-Check 10 Universal 2	331
9500	30	Bicycle Set 11	212	Bit-Check 10 Universal 3	331
9600	105	Bicycle Set 12	167	Bit-Check 10 Universal 3 SB	331
9601	123	Bicycle Set 13	32	Bit-Check 10 Universal 4	331
9602	148	Bicycle Set 15	32	Bit-Check 10 Universal 5 SB	332
9604	47	Bicycle Set Torque 1	362	Bit-Check 10 Zyklus Mini 1	153
9605	47	Bit-Box 15 Impaktor PH	250	Bit-Check 10 Zyklus Mini BiTorsion 1	153
9606	48	Bit-Box 15 Impaktor PZ	263	Bit-Check 12 BiTorsion 1	325
9700	230	Bit-Box 15 Impaktor TX	272	Bit-Check 12 BiTorsion 1 SB	325
9710	231	Bit-Box 20 BTH PZ	265	Bit-Check 12 Diamond 1	327
9711	232	Bit-Box 20 BTZ PH	252	Bit-Check 12 Diamond 1 SB	327
9712	232	Bit-Box 20 BTZ PZ	265	Bit-Check 12 Metal 1	338

Index nach Artikelnummern

Bit-Check 12 Metal 1 SB	338	Kraftform 900/7 Set 2	10	Kraftform Kompakt Stubby Magazin 1	210
Bit-Check 12 Wood 1	337	Kraftform 900/7 Set 3	10	Kraftform Kompakt Stubby Magazin 2	210
Bit-Check 12 Wood 1 SB	337	Kraftform Big Pack 100 VDE	63	Kraftform Kompakt Stubby Magazin 3	210
Bit-Check 12 Wood 2	337	Kraftform Big Pack 300	20	Kraftform Kompakt Stubby Magazin 4	211
Bit-Check 12 Wood 2 SB	337	Kraftform Big Pack 900	10	Kraftform Kompakt Stubby Magazin 5	211
Bit-Check 30 BiTorsion 1	325	Kraftform Kompakt 10	193	Kraftform Kompakt Stubby Magazin RA 1	209
Bit-Check 30 Diamond 1	327	Kraftform Kompakt 12	193	Kraftform Kompakt Stubby Magazin RA 2	209
Bit-Check 30 Impaktor 1	320	Kraftform Kompakt 20	195	Kraftform Kompakt Stubby Magazin RA 3	209
Bit-Check 30 Impaktor 2	320	Kraftform Kompakt 20 A	195	Kraftform Kompakt Stubby Magazin RA 4	210
Bit-Check 30 Metal 1	338	Kraftform Kompakt 20 Tool Finder 1	194	Kraftform Kompakt Turbo 1	192
Bit-Check 30 Stainless 1	323	Kraftform Kompakt 20 Tool Finder 2	195	Kraftform Kompakt Turbo i 1	73
Bit-Check 30 TX Universal 1	330	Kraftform Kompakt 20 Tool Finder 3	195	Kraftform Kompakt Turbo i Imperial 1	74
Bit-Check 30 Universal 1	330	Kraftform Kompakt 22	196	Kraftform Kompakt Turbo Imperial 1	192
Bit-Check 30 Wood 1	336	Kraftform Kompakt 25	196	Kraftform Kompakt Vario RA	223
Bit-Check 30 Wood 2	336	Kraftform Kompakt 26	196	Kraftform Kompakt VDE 7 extra slim 1	72
Bit-Check 30 Zyklop Mini 1	149	Kraftform Kompakt 27 RA 1 SB	224	Kraftform Kompakt VDE 7 Imperial 1	72
Bit-Check 30 Zyklop Mini 2	149	Kraftform Kompakt 27 RA 2 SB	225	Kraftform Kompakt VDE 7 Universal 1	72
Bit-Safe 43 Universal 1	329	Kraftform Kompakt 28	197	Kraftform Kompakt VDE 7 Universal 2	73
Bit-Safe 61 BiTorsion 1	324	Kraftform Kompakt 28 Imperial 1	197	Kraftform Kompakt VDE 15 Torque	
Bit-Safe 61 Universal 1	329	Kraftform Kompakt 28 SB	196	1,2-3,0 Nm extra slim 1	68
Click-Torque A 5	360	Kraftform Kompakt 40	197	Kraftform Kompakt VDE 16 extra slim 1	71
Click-Torque A 6	361	Kraftform Kompakt 41	197	Kraftform Kompakt VDE 16 Torque	
Click-Torque A 6 Set 1	361	Kraftform Kompakt 50	198	1,2-3,0 Nm extra slim 1	68
Click-Torque B 1	362	Kraftform Kompakt 60	200	Kraftform Kompakt VDE 16 Universal 1	72
Click-Torque B 2	363	Kraftform Kompakt 60 ESD	53	Kraftform Kompakt VDE 17 extra slim 1	70
Click-Torque C 1	363	Kraftform Kompakt 60 Imperial	200	Kraftform Kompakt VDE 17 Universal 1	71
Click-Torque C 2	363	Kraftform Kompakt 60 KK	200	Kraftform Kompakt VDE 18 Imperial 1	69
Click-Torque C 2 Push R/L	365	Kraftform Kompakt 60 RA	222	Kraftform Kompakt VDE 18 Universal 1	69
Click-Torque C 3	363	Kraftform Kompakt 60 RA Imperial	222	Kraftform Kompakt VDE 18 Universal 2	70
Click-Torque C 3 Push R/L	366	Kraftform Kompakt 60 Stainless	199	Kraftform Kompakt VDE 60 i	74
Click-Torque C 3 Set 1	364	Kraftform Kompakt 60 Stainless Imperial	199	Kraftform Kompakt VDE 60 i SB	74
Click-Torque C 3 Set 2	364	Kraftform Kompakt 60 Torque	198	Kraftform Kompakt VDE 60 iS	75
Click-Torque C 4	365	Kraftform Kompakt 62	201	Kraftform Kompakt VDE 60 iS SB	75
Click-Torque C 5	365	Kraftform Kompakt 70 Allround	202	Kraftform Kompakt VDE 62 i	75
Click-Torque E 1	365	Kraftform Kompakt 71 Security	202	Kraftform Kompakt VDE 62 i PH/S	76
Click-Torque E 1 Push R/L	366	Kraftform Kompakt 96 VK 6,3	78	Kraftform Kompakt VDE 62 iS	75
Click-Torque X 1	366	Kraftform Kompakt 97 VK 8,1	78	Kraftform Kompakt VDE 62 iS SB	75
Click-Torque X 2	366	Kraftform Kompakt 98 DK	78	Kraftform Kompakt VDE 62 iS PH/S	76
Click-Torque X 3	367	Kraftform Kompakt 99 FL	78	Kraftform Kompakt VDE 64 i	78
Click-Torque X 4	367	Kraftform Kompakt 100	203	Kraftform Kompakt VDE 64 i SB	78
Click-Torque X 5	367	Kraftform Kompakt 400	204	Kraftform Kompakt VDE 65 i	75
Click-Torque X 6	367	Kraftform Kompakt 400 RA Set 1	204	Kraftform Kompakt VDE 65 i PZ/S	76
Click-Torque XP 1	368	Kraftform Kompakt 400 RA Set 2	205	Kraftform Kompakt VDE 65 iS	76
Click-Torque XP 2	368	Kraftform Kompakt 400 RA Imperial Set 1	205	Kraftform Kompakt VDE 65 iS SB	76
Click-Torque XP 3	368	Kraftform Kompakt 400 RA Imperial Set 2	206	Kraftform Kompakt VDE 65 iS PZ/S	76
Click-Torque XP 4	369	Kraftform Kompakt 900	206	Kraftform Kompakt VDE 65 iS PZ/S SB	77
K70	247	Kraftform Kompakt 900 Imperial Set 1	206	Kraftform Kompakt VDE 67 i TORX®	77
K120	247	Kraftform Kompakt F 1	218	Kraftform Kompakt VDE 67 i TORX® SB	77
K240	247	Kraftform Kompakt H 1	215	Kraftform Kompakt VDE 67 iS TORX®	77
Kraftform 100 i/7 Set 1	67	Kraftform Kompakt M 1	216	Kraftform Kompakt VDE 68 i	77
Kraftform 100 iS/7 Set 1	65	Kraftform Kompakt Micro 11 Electronics 1	39	Kraftform Kompakt VDE 68 iS	77
Kraftform 100 iS/7 Set 2	66	Kraftform Kompakt Micro 11 ESD 1	55	Kraftform Kompakt W 1	213
Kraftform 100 iS/7 Set 3	66	Kraftform Kompakt Micro 11 Universal 1	39	Kraftform Kompakt W 2	214
Kraftform 2go 100	63	Kraftform Kompakt Micro 20 ESD 1	54	Kraftform Kompakt W Imperial 1	214
Kraftform 2go 300	21	Kraftform Kompakt Micro 21 ESD 1	54	Kraftform Kompakt Zyklop	92
Kraftform 300/7 Set 1	23	Kraftform Kompakt RA	223	Kraftform Kompakt Zyklop Mini 2	150
Kraftform 300/7 Set 2	24	Kraftform Kompakt RA 4	224	Kraftform Kompakt Zyklop MS1	
Kraftform 300/7 Set 3	24	Kraftform Kompakt SH 1	217	Metal/Speed 1/4"	90
Kraftform 300/7 Set 4	25	Kraftform Kompakt SH 2	217	Kraftform Micro 6 ESD	
Kraftform 3100 i/7 Set 1	58	Kraftform Kompakt Stubby 1	211	Smartphone-Reparaturset 1	51
Kraftform 900/7 Set 1	10	Kraftform Kompakt Stubby ESD 1	55		

Kraftform Micro 12 Electronics 1	38
Kraftform Micro 12 Universal 1	38
Kraftform Micro Big Pack 1	37
Kraftform Micro ESD Big Pack 1	51
Kraftform XXL	20
Kraftform XXL 2	21
Kraftform XXL 3	21
Mutterentnahme-Werkzeug	97
Nuss-Magnetleiste A 4	98
Nuss-Magnetleiste A Deep 1	100
Nuss-Magnetleiste A Imperial 1	98
Nuss-Magnetleiste B 4	115
Nuss-Magnetleiste B Deep 1	117
Nuss-Magnetleiste B Imperial 1	115
Nuss-Magnetleiste C 4	139
Nuss-Magnetleiste C Deep 1	137
Nuss-Magnetleiste C Impaktor 1	131
Nuss-Magnetleiste C Imperial 1	134
Rack für Kraftform Micro	
Schraubendreher	31
Rack für Kraftform Schraubendreher	31
Safe-Torque A 1	377
Safe-Torque A 1 Imperial Set 1	378
Safe-Torque A 1 Set 1	377
Safe-Torque A 2	377
Safe-Torque A 2 Set 1	378
Stubby Set 1	27
Stubby Set 2	27
Stubby Set 3	28
Stubby Set TX 1	28
Terrassenbau-Set T 1	343
Tool-Check 1 SB	152
Tool-Check Automotive 1	152
Tool-Check PLUS	151
Tool-Check PLUS Imperial	151
Wera 2go 1	242
Wera 2go 2	242
Wera 2go 2 XL	243
Wera 2go 3	243
Wera 2go 4	244
Wera 2go 5	244
Wera 2go 6	244
Wera 2go 7	244
Wera 2go E 1	246
Wera 2go H 1	245
Wheel Impaktor C Set 1	136
Zyklop Hybrid Set	127



Wera Werkzeuge GmbH
Korzenter Straße 21-25
42349 Wuppertal



+49 / (0)202 / 40 45 - 0
Fax: +49 / (0)202 / 40 45 - 276
E-Mail: info@wera.de



Wera Tools Ibérica, S.L.
Business Center "Nodus Barberà"
C. Mogoda 1. P.I. Can Salvatella
08210 Barberà del Vallès (Barcelona)
☎ +34/93/72 91 - 240
Fax: +34/93/22 97 - 241
E-Mail: ventas@weraspain.com



Wera Tools Finland Oy
Karhumaentie 3
01530 Vantaa
☎ +358 45 206 9556
E-Mail: ahokas@wera.de



Wera Outillages S.A.S.
13, rue Ampère
F - 67500 Haguenau
☎ +33 9 72 61 16 52
E-Mail: info@wera-outillages.fr



Wera Tools (UK) Ltd.
Railway View
Clay Cross
Chesterfield
S45 9FR
☎ +44 (0)1246 / 27 77 56
Fax: +44 (0)1246 / 27 33 35
E-Mail: queries@wera-tools.co.uk



Wera Tools Inc.
3325 Harvester Rd., Unit 16
Burlington, Ontario
Canada, L7N 3N2
☎ 1-800-267-55 41
E-Mail: info@weratools.com



Wera Tools Inc.
3325 Harvester Rd., Unit 16
Burlington, Ontario
Canada, L7N 3N2
☎ 1-800-267-55 41
E-Mail: info@weratools.com



NL - Noord
Frederik Koning
☎ +31 / 615 26 36 97
E-Mail: koning@wera.de

NL - Zuid
Wouter Steijvers
☎ +31 / 65 28 50 162
E-Mail: steijvers@wera.de



Wera Tools Inc.
3325 Harvester Rd., Unit 16
Burlington, Ontario
Canada, L7N 3N2
☎ 1-800-267-55 41
E-Mail: info@weratools.com



Wera Tools Australia Pty Ltd
Australia
☎ +61-435 755 123
E-Mail: mike.sack@wera.de



Wera Tools Japan G.K
2F, Eden Bldg.,
1-10-8 Kamiikebukuro, Toshima-Ku,
Tokyo, 170-0012 Japan
東京都豊島区上池袋1-10-8
エデンビル2階
☎ +81-3-3915-2555
E-Mail メール: frank.yang@wera.de

Impressum

Technische Änderungen vorbehalten.

Nachdruck – auch auszugsweise – nur mit schriftlicher Genehmigung der Firma Wera Werkzeuge GmbH.

Ausgabe DE 2/2022

Verwendete Warenzeichen:

ACR	Phillips Screw Company
ASSY	Adolf Würth GmbH & Co. KG
AW	Adolf Würth GmbH & Co. KG
HIOS	Totsu, Katsuyuki
Microstix	OSG System Products Co. Ltd.
Phillips Recess	Phillips Screw Company
Pozidriv	registered trademark for Phillips Screw Company in Canada, Mexico and in the USA; for Trifast plc in the UK
PZ	registered trademark for Phillips Screw Company in Canada, Mexico and in the USA
PZ1, PZ2, PZ3	registered trademark in the USA for Phillips Screw Company
PUK	Josef Haunstetter Sägenfabrik KG
Robertson	British Robertson S.L.U.
SDS plus	Robert Bosch GmbH
SIT	Adolf Würth GmbH & Co. KG
SPAX	Altenloh, Brinck & Co. GmbH & Co. KG
T-STAR plus	Altenloh, Brinck & Co. GmbH & Co. KG
TORQ-SET	Phillips Screw Company
TORX	Acument Intellectual Properties, LLC, Troy, Mich., US
TORX PLUS	Acument Intellectual Properties, LLC, Troy, Mich., US
TRI-WING	Phillips Screw Company

BESSEY®	BESSEY Tool GmbH & Co. KG
“KIRSCHEN“®	Wilh. Schmitt & Comp. GmbH & Co. KG
KNIPEX®	KNIPEX-Werk C. Gustav Putsch KG
COBRA®	KNIPEX-Werk C. Gustav Putsch KG
Lyra®	Johann Froescheis Lyra-Bleistift-Fabrik GmbH & Co. KG
PFERD	August Rüggeberg GmbH & Co. KG
PICARD®	Picard GmbH
RENNSTEIG	Rennsteig Werkzeuge GmbH
Stabila®	STABILA Messgeräte Gustav Ullrich GmbH

Wir behalten uns das Recht vor, alle in diesem Katalog gemachten Angaben bzgl. Produktmerkmalen, Varianten und Ausführungen jederzeit und ohne Vorankündigung zu ändern. Eine Haftung für Druckfehler oder Irrtümer wird ausgeschlossen.



Kontakt

Wera Werkzeuge GmbH Germany
Korzertter Straße 21–25
D-42349 Wuppertal

Tel: +49 (0)2 02 / 40 45-0
Fax: +49 (0)2 02 / 40 45 276
E-Mail: info@wera.de

Internet:
www.wera.de