

The background is a solid black field with several thick, white, parallel lines. One line runs diagonally from the bottom-left towards the top-right. Three other lines are roughly parallel to each other, running from the top-left towards the bottom-right. These lines intersect to form various geometric shapes, including triangles and trapezoids, creating a sense of depth and movement.

**BEGA**

**BEGA**

**Das gute Licht.**

# Außenleuchten

## Deckeneinbauleuchten

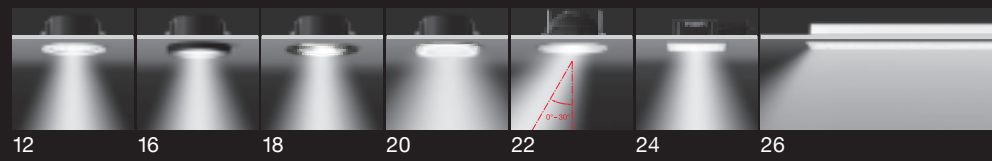

12 16 18 20 22 24 26

## Wandeinbauleuchten

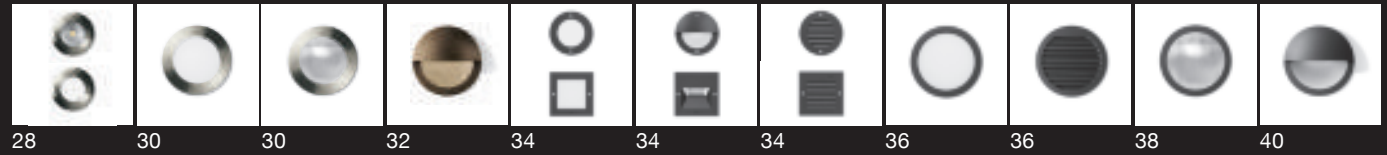

28 30 30 32 34 34 34 36 36 38 40

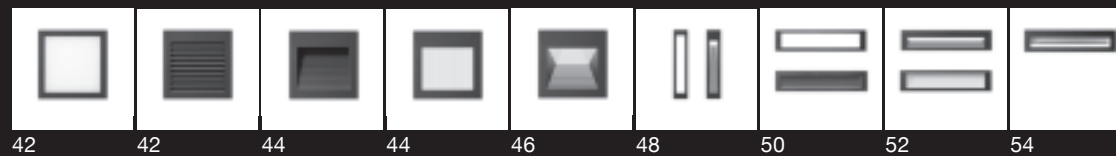

42 42 44 44 46 48 50 52 54



56 58 60 60

## Deckenleuchten · Tiefstrahler Pendelleuchten

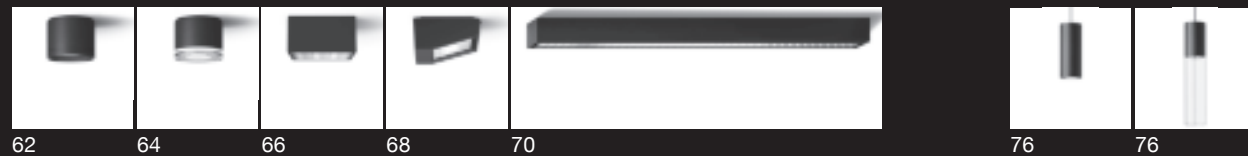

62 64 66 68 70 76 76

## Decken- und Wandleuchten Großflächenleuchten Lichtbaustein®

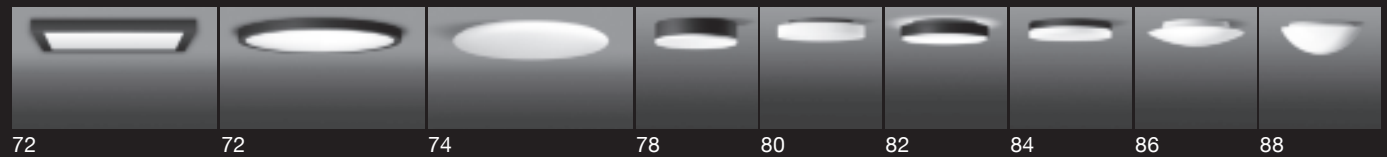

72 72 74 78 80 82 84 86 88



90 92 94 96-99 100 100



102 102 104 106 108 110 112 114 116 116 118

Decken- und Wandleuchten



120 120 122 122 128 130

BEGA Notlichtleuchten

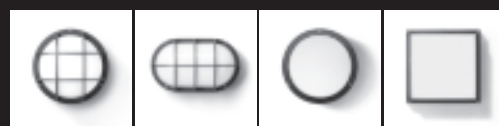

124 124 124 124

HF-Bewegungsmelder



126 126 126

Wandleuchten



132 134 136 136 136 138 140 142

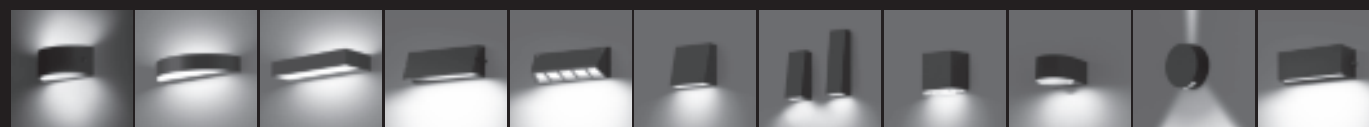

144 146 148 150 152 154 156 158 160 162 164



166 168 170 170 170 172 174 174 176



178 180 182 184 184 186



188 190 192 194 196 198 198



200 202 204

## Außenleuchten

### Schwimmbadleuchten Unterwasserscheinwerfer



206 206 208 208 210

### Bodeneinbauleuchten



214 216 218 220-223 224 226 228 230 242-245 246 248



232 234 236 238 240

### Scheinwerfer



250-255 256 258 260-263 264 266 268 270 274 276

### Lichtgestaltungselemente



278 280 281 284 285 285 282 283 286 286

### LED-Systempollerleuchten



292 294 296 298 300 302 304 306

### Pollerleuchten



308 310 312 314 316 318 320 322



324 326 328 330 332 334 336 338

### Garten- und Wegeleuchten Hinweisleuchten



340 342 344 346 348 350

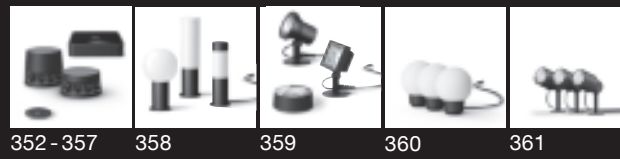

BEGA Plug & Play

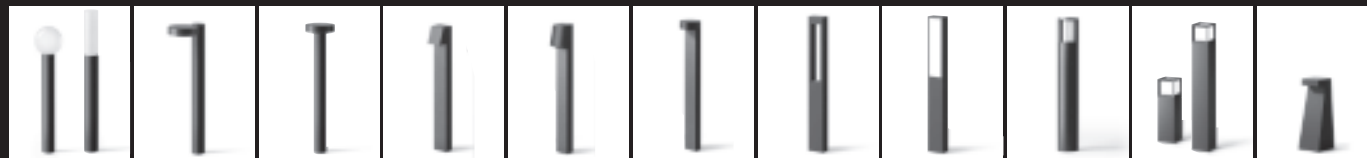

Garten- und Wegeleuchten für den privaten Bereich

362 364 364 366 366 366 368 368 370 372 374



376 377 378 378 380 382 384 386 386

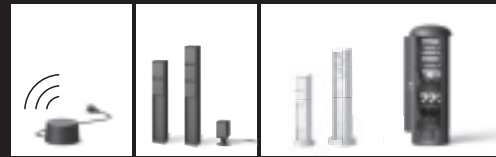

Anschlussäulen  
BEGA Outdoor WiFi  
Powerline Adapter

388 389 390

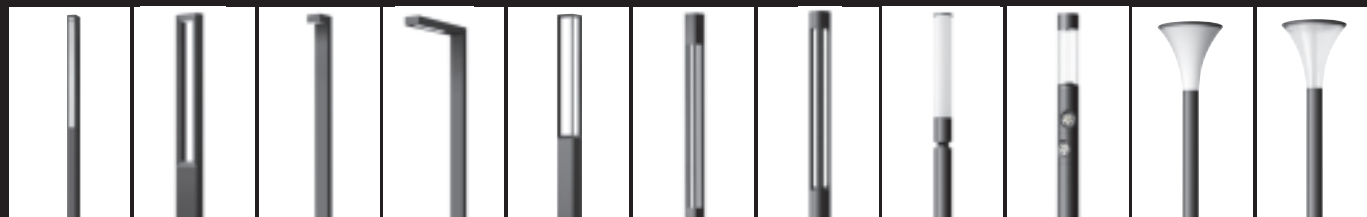

Lichtbauelemente

392 394 396 398 400 402 404 406 408-413 414 414

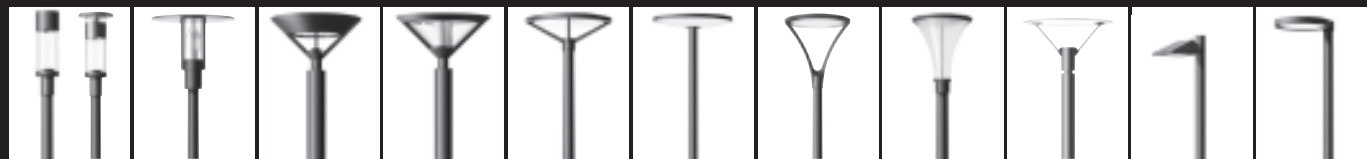

Mastaufsatzleuchten  
Ansatzleuchten  
Pendelleuchten für  
Spannseilanlagen

416 418 420 422 424 424 426 428 430 432 434



436 438 440 442-447 448 450



452 454 456 458 460 462 462

Wandeinbauleuchten

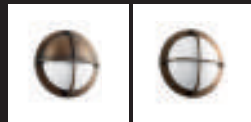

466

466

Wandleuchten



468

468

468

468

470



472

474

476

478

480

480

486

488

496



498

498

510

512

514

516

518

520

522

524



490

490

492

494

200

502

506



526

528

528

530

530

532

534

Decken- und Wandleuchten



482

482

484





510 514 518

Pendelleuchten

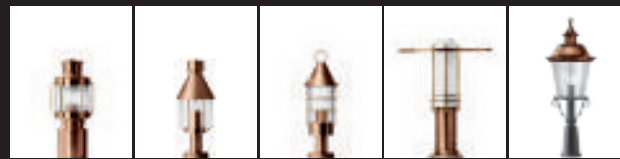

514 516 518 522 524

Pfeilerleuchten



494 528 530 532 534

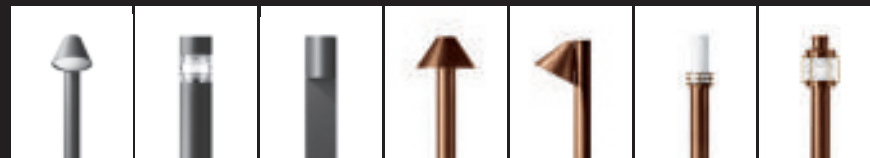

502 504 506 508 510 512 514

Gartenleuchten

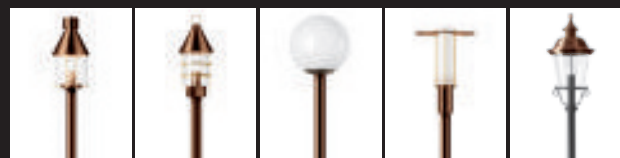

516 518 520 522 524

Aufsatzleuchten



526 526 528 530 532 534



536 - 543 544 546 548 - 553 554 - 555 556 - 559 560 - 561 562 - 565 566 - 569 570 - 575

Lichtmaste  
Ergänzungsteile · LED-Info  
Lichttechnik  
Inhaltsverzeichnis

## Über uns und das gute Licht für innen und außen

Seit fast sieben Jahrzehnten entwickelt und produziert BEGA hochwertige Leuchten für fast alle Bereiche der Architektur.

In dieser Zeit entstanden Produkte, deren Idee und Warenzeichen zum Gattungsbegriff für unzählige Leuchten der gesamten Branche wurden.

So führen wir seit über 50 Jahren das Warenzeichen Lichtbaustein®.

Seit mehr als 40 Jahren befassen wir uns intensiv mit Beleuchtung aus dem Boden. Viele der gültigen Maßstäbe, nach denen die Qualität dieser Leuchtengruppe beurteilt wird, haben wir selbst geprägt. Wir kennen die extremen Anforderungen, die an Außenleuchten gestellt werden. Sie sind Schmutz, Witterungseinflüssen und extremen Temperaturschwankungen ausgesetzt. Mehr als andere Leuchten müssen sie großen Belastungen standhalten.

Seit mehr als vier Jahrzehnten entwickeln und produzieren wir in unserer Glashütte in Limburg Innenleuchten. Hierbei bildet die Faszination des Glases mit seinen unzähligen Facetten die Triebfeder für unsere Entwicklungs- und Gestaltungsarbeit. Der Vorteil, bei der Umsetzung neuer Ideen für Außen- und Innenleuchten auf eine eigene Glasfertigung zurückgreifen zu können, ist seit jeher ein großer Gewinn. So können wir unsere Leuchtengläser nach eigenen Qualitätsansprüchen und lichttechnischen Anforderungen gestalten. Für die Fertigung unserer Außen- und Innenleuchten haben wir uns die besten Voraussetzungen selbst geschaffen. Nicht als Folge eines Vorschriftenwerks, sondern als Resultat unseres Lernprozesses und festen Bestandteil unserer Vorstellung von Qualität.

Wissen, Erfahrung und ständige Lernbereitschaft bestimmen unser tägliches Handeln bei der Entwicklung neuer Leuchten und neuer Produktideen. Schon lange bevor der Begriff Nachhaltigkeit zum bloßen Werbeslogan

wurde, legten wir Wert auf sorgfältige Konstruktionen und die intelligente Verwendung unserer Rohstoffe.

Ein schonender Umgang mit Ressourcen und die Schaffung vorbildlicher Produktionsstätten für Mensch und Umwelt sind seit Anbeginn unsere unternehmerische Grundhaltung und nicht nur notwendiger Baustein heutiger Firmenphilosophien.

Für eine lange Lebensdauer und Betriebssicherheit muss unsere Sorgfalt in der Entwicklung und Herstellung auch ihre Fortsetzung in fachgerechter Montage und Wartung durch das Elektrohandwerk finden. Unsere hohen Ansprüche an Lichttechnik, Verarbeitungs- und Gebrauchsqualität sowie an die ästhetische Qualität unserer Leuchten bestimmen unsere tägliche Arbeit. Unser gemeinsames Ziel besteht darin, ein langlebiges Wirtschaftsgut zu schaffen, das auch nach Jahrzehnten noch gestalterischen Bestand hat.

Als gutes Baudetail und Teil einer Architektur sollen sich unsere Leuchten harmonisch einfügen und ihre Aufgaben über lange Zeit erfüllen. Ihr Licht soll Architektur unterstreichen, stimmungsvoll oder eindrucklich in Szene setzen oder auch nur deren plastisches Erscheinungsbild bei Nacht erhalten.

Unsere Leuchten sind Lichtwerkzeuge für die vielfältigsten Gestaltungs-ideen allerer, die mit Licht planen und gestalten.

Der Firmenverband mit unseren Marken BEGA, GLASHÜTTE LIMBURG und BOOM wird von Beginn an von den gleichen Inhabern geführt und steht für vorbildliche Lichtlösungen im Außen- und Innenbereich. Aus Gründen der verbesserten Marktbearbeitung haben wir uns entschlossen, die drei Marken jetzt unter der Marke BEGA zusammenzuführen.

**BEGA**





## Unsere LED-Technik

Eine gute Leuchte zeichnet sich für uns immer durch ein gelungenes Zusammenwirken von Technologie, Funktion und Gestalt aus. Als verantwortungsvoller und weitsichtiger Hersteller beschäftigt uns jede lichttechnische Technologie.

Die LED-Technik hat erlernte Standards und Bewertungskriterien neu definiert und ungeahnte Möglichkeiten geschaffen, mit Licht zu gestalten. Die Summe der Vorteile macht sie sicherlich zu einem Meilenstein der Lichttechnik.

Wir nutzen die Überlegenheit der LED sowohl in der Entwicklung neuer Leuchten als auch bei der technischen Vervollkommnung bestehender Leuchtserien. Dabei gehen wir weit über marktübliche Umsetzungen hinaus. Wir tun dies verantwortungsbewusst, kompetent und mit Augenmaß. Vor allem jedoch verlässlich. Denn Verlässlichkeit sowie eine hohe Produktqualität gehören zu den elementaren Bestandteilen unserer Werte und Überzeugungen.

Bei der Entwicklung neuer Leuchten stellt daher das Thermomanagement eine große Herausforderung dar. Wirtschaftlichkeit und Lebensdauer sind überzeugend gut und werden zudem noch ständig verbessert. Leistung und Form der Module sind variabel und können perfekt auf jede Leuchte abgestimmt werden. Neben der Verwendung von hochwertigen Komponenten haben wir konstruktive Maßnahmen ergriffen, die für günstige Temperaturverhältnisse im Inneren der Leuchten sorgen. Dies führt zu einer signifikanten Verlängerung der LED-Lebensdauer. Zusätzlich wirken elektronische Schutzeinrichtungen einer eventuellen Überhitzung der einzelnen Bauteile entgegen. Die Temperaturregulierung in unseren Leuchten haben wir bewusst sehr konservativ ausgelegt – Maximaltemperaturen für LED-Module werden deutlich unterschritten.

In unseren optischen Systemen setzen wir aus Überzeugung ausschließlich dauerhafte Materialien ein, die keinem Verschleiß unterliegen. So verwenden wir zur Lenkung des Lichts z. B. keine Kunststofflinsen, deren Alterungsbeständigkeit fraglich ist. Stattdessen bevorzugen wir dauerhafte Materialien wie Glas, Silikon und Aluminium.

### Ersatz und Austausch unserer LED-Module

Dieses wichtige und zentrale Thema hat uns lange beschäftigt. Bei vielen Firmen bleibt es offen oder wird durch inhaltsleere Werbeaussagen verdrängt. Als verantwortungsvoller Hersteller hochwertiger und langlebiger Produkte gehen wir seit vielen Jahren der Frage nach, wer die Verantwortung für den Ersatz von LED-Modulen in einer Leuchte übernimmt. Weder etablierte Modullieferanten noch traditionelle Leuchtmittelhersteller, deren Lieferzuverlässigkeit ebenfalls dahingestellt ist, haben unserem Verständnis von Verantwortung genügt.

Deshalb fertigen wir seit Jahren unsere LED-Module selbst. In der gleichen Qualität, in der wir seit über 60 Jahren unsere Leuchten produzieren. Wir haben uns die technologischen Möglichkeiten für eine eigene, hochleistungsfähige Modulfertigung geschaffen, die ihresgleichen sucht. Somit tragen wir die Verantwortung für Qualität und Ersatz, wie wir dies in der Vergangenheit auch für andere Bauteile zuverlässig unter Beweis gestellt haben. In jeder unserer LED-Leuchten gibt eine Modulkenzeichnung genaue Auskunft über die eingebauten Module. Anhand der

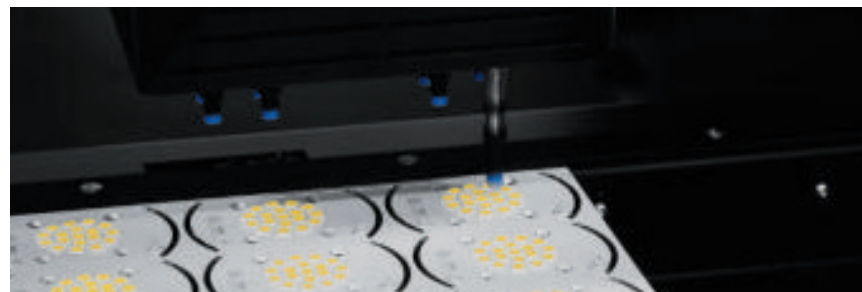

entsprechenden Kennzeichnung sind wir in der Lage, auch noch in vielen Jahren passende LED-Module für Ihre BEGA Leuchten zu fertigen.

Wir garantieren unseren Kunden, noch 20 Jahre nach dem Kauf einer LED-Leuchte Ersatzmodule von uns beziehen zu können. Für unser langlebiges Wirtschaftsgut übernehmen wir diese Verantwortung gern. Wir stellen somit sicher, dass eine BEGA Leuchte nicht unbrauchbar wird, weil es keinen Ersatz mehr für das ursprünglich verbaute LED-Modul gibt. Ausführliche Informationen zu unserer LED-Technik finden Sie auf den Seiten 564 und 565.

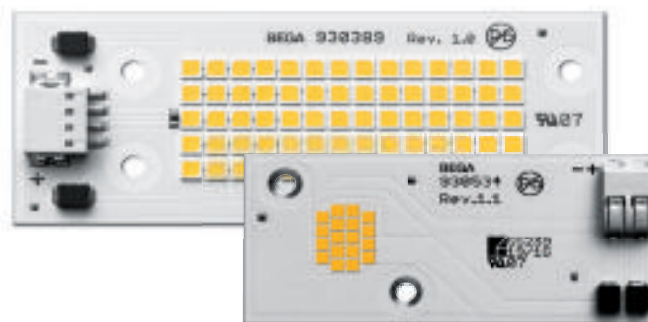

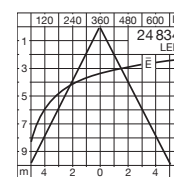
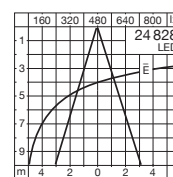
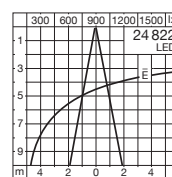
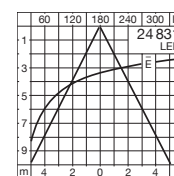
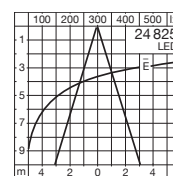
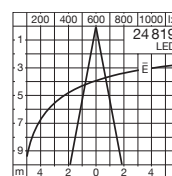
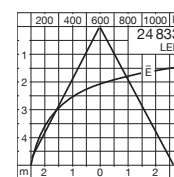
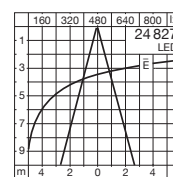
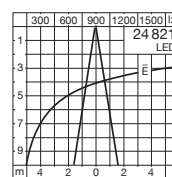
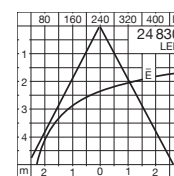
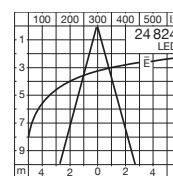
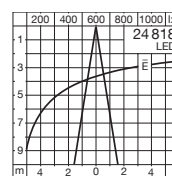
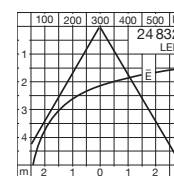
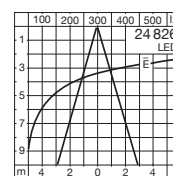
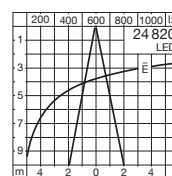
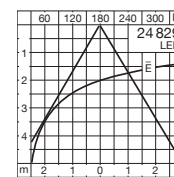
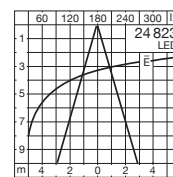
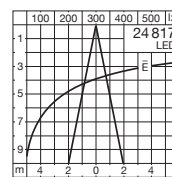
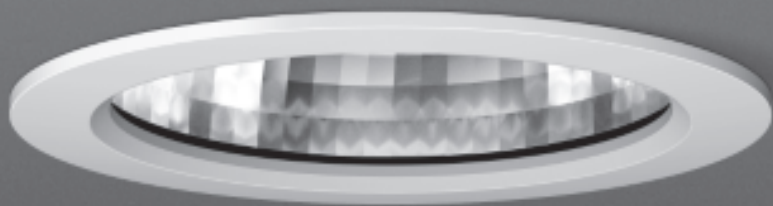

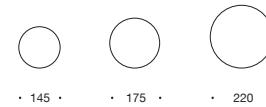

### LED-Tiefstrahler mit externen Netzteilen

Symmetrische Lichtstärkeverteilung

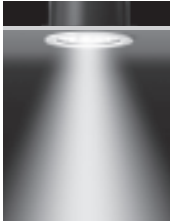

LED-Deckeneinbau-Tiefstrahler mit externen DALI steuerbaren Netzteilen. Diese Tiefstrahler stehen in unterschiedlichen LED-Leistungen, Halbstreuwinkeln und Abmessungen zur Verfügung.

Leuchten, die sich für die Einbindung in Licht- und Gebäudesteuerungssysteme eignen. Für die Integration in ein LCN- oder ZigBee-gesteuertes Gebäudemanagement, empfehlen wir die Lichtsteuerung BEGA Control.

Schutzart IP 65 · Aluminiumguss, Aluminium und Edelstahl · Sicherheitsglas  
Reflektoroberfläche Reinstaluminium · optische Silikonlinse · DALI steuerbar  
0,5 m Verbindungsleitung zwischen Leuchte und Netzteil

Für den Einbau in Betondecken finden Sie in der Tabelle Einbaugehäuse, passend für Leuchte und Netzteil. Technische Daten Einbaugehäuse Seite 560

Leuchten, die durch die Wahlmöglichkeit der Farbtemperatur, 50 000 Stunden Mindestlebensdauer der LED und 20 Jahre Nachkaufgarantie der LED-Module überzeugen.  
LED-Farbtemperatur: 3000 K – Bestellnummer oder 4000 K – Bestellnummer + K4

Der in der Tabelle angegebene Leuchten-Lichtstrom und die Leuchten-Anschlussleistung können sich, bedingt durch den technischen Fortschritt, ändern. Die Datenblätter auf unserer Website geben für jede Leuchte Auskunft über die aktuellen Werte sowie über die LED-Lebensdauer und den Lichtstrom, bezogen auf die jeweilige Farbtemperatur.

Leuchtenfarbe Grafit oder Weiß

■ Grafit – Bestellnummer · □ Weiß – Bestellnummer + W

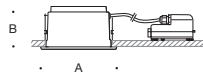

Deckeneinbau-Tiefstrahler · <b>bündelnd</b>							Einbaugehäuse
	LED	EEK	$\beta$	A	B	AC/DC	
<b>24 817</b>	9,7 W	1020 lm	A++	22°	145	90	✓ <b>10 441</b>
<b>24 820</b>	20,0 W	1970 lm	A++	22°	145	90	✓ <b>10 441</b>
<b>24 818</b>	13,5 W	1400 lm	A++	18°	175	95	✓ <b>10 442</b>
<b>24 821</b>	28,0 W	2685 lm	A++	18°	175	95	✓ <b>10 442</b>
<b>24 819</b>	20,0 W	2240 lm	A++	20°	220	115	✓ <b>10 443</b>
<b>24 822</b>	40,5 W	4165 lm	A++	20°	220	115	✓ <b>10 443</b>

Deckeneinbau-Tiefstrahler · <b>streuend</b>							Einbaugehäuse
	LED	EEK	$\beta$	A	B	AC/DC	
<b>24 823</b>	9,7 W	1020 lm	A++	34°	145	90	✓ <b>10 441</b>
<b>24 826</b>	20,0 W	1970 lm	A++	34°	145	90	✓ <b>10 441</b>
<b>24 824</b>	13,5 W	1400 lm	A++	30°	175	95	✓ <b>10 442</b>
<b>24 827</b>	28,0 W	2685 lm	A++	30°	175	95	✓ <b>10 442</b>
<b>24 825</b>	20,0 W	2240 lm	A++	34°	220	115	✓ <b>10 443</b>
<b>24 828</b>	40,5 W	4165 lm	A++	34°	220	115	✓ <b>10 443</b>

Deckeneinbau-Tiefstrahler · <b>breitstreuend</b>							Einbaugehäuse
	LED	EEK	$\beta$	A	B	AC/DC	
<b>24 829</b>	9,7 W	1020 lm	A++	62°	145	90	✓ <b>10 441</b>
<b>24 832</b>	20,0 W	1970 lm	A++	62°	145	90	✓ <b>10 441</b>
<b>24 830</b>	13,5 W	1400 lm	A++	56°	175	95	✓ <b>10 442</b>
<b>24 833</b>	28,0 W	2685 lm	A++	56°	175	95	✓ <b>10 442</b>
<b>24 831</b>	20,0 W	2240 lm	A++	56°	220	115	✓ <b>10 443</b>
<b>24 834</b>	40,5 W	4165 lm	A++	56°	220	115	✓ <b>10 443</b>

$\beta$  = Halbstreuwinkel





Alle Kompakttiefstrahler dieser Baureihe lassen sich mittels einer einfachen Steckverbindung mit den für Ihre Anlagen erforderlichen Netzteilen verbinden.



#### **LED-Kompakttiefstrahler für externe Netzteile**

wahlweise dimmbar 1-10V oder DALI steuerbar

Auf den Seiten 16 bis 25 finden Sie BEGA LED-Kompakttiefstrahler. Tiefstrahler in fünf unterschiedlichen Bauformen und in unterschiedlichen Lichtleistungen.

Eine Baureihe, die neue Maßstäbe für Deckeneinbau-Tiefstrahler setzt. Sie sind leistungsstark, kompakt und effizient sowie richtungsweisend in ihren technischen Möglichkeiten.

Alle Kompakttiefstrahler dieser Baureihe lassen sich mittels einer einfachen Steckverbindung mit den für Ihre Anlagen erforderlichen Netzteilen verbinden.

In den Tabellen finden Sie jeweils zwei Ausführungen schalt- und steuerbarer Netzteile.

Sollen diese Leuchten in ein LCN- oder ZigBee-gesteuertes Gebäudemanagement integriert werden, empfehlen wir unsere Lichtsteuerung BEGA Control.

Die hohe Schutzart und die hohe Verarbeitungsqualität der Leuchten machen sie zu langlebigen und zuverlässigen Lichtwerkzeugen im Innen- und Außenbereich.

Es sind Leuchten, die durch die Auswahlmöglichkeit der Netzteile, Wahlmöglichkeit der Farbtemperatur, 50 000 Stunden Mindestlebensdauer der LED und 20 Jahre Nachkaufgarantie der LED-Module überzeugen.

Beachten Sie dazu auch unsere Informationen auf Seite 564.







Mittels einer einfachen Steckverbindung lassen sich Leuchte und Netzteil verbinden. Für die Durchverdrahtung hat das Netzteil zwei Kabeleinführungen. Technische Daten Netzteile Seite 554

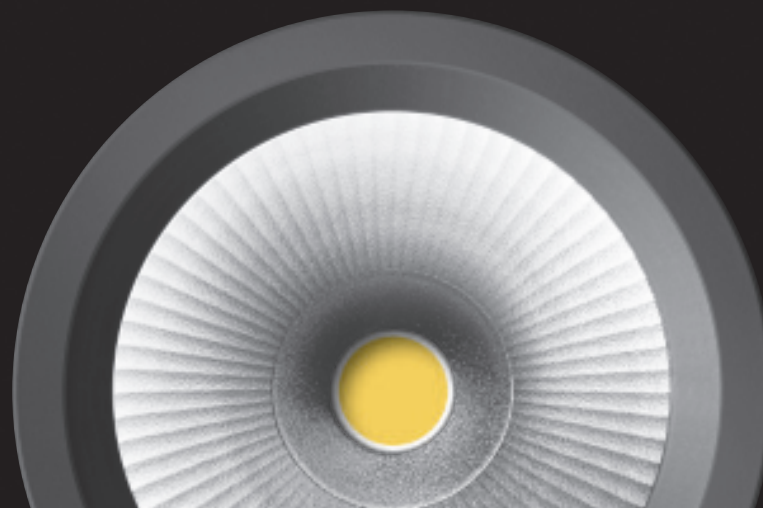
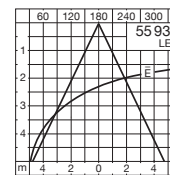
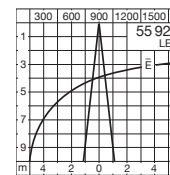
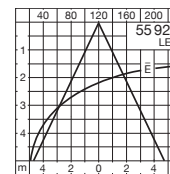
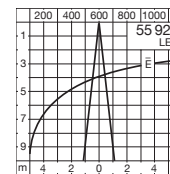
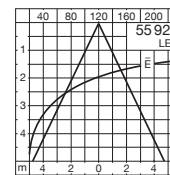
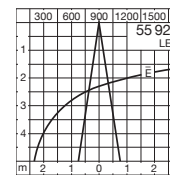
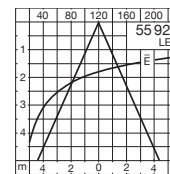
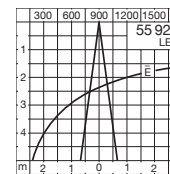
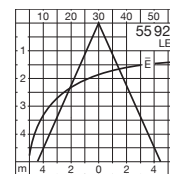
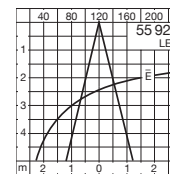

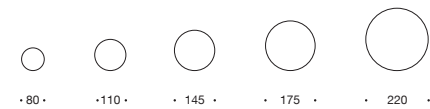

**LED-Kompakttiefstrahler** für externe Netzteile  
Symmetrische Lichtstärkeverteilung



LED-Deckeneinbau-Tiefstrahler für externe Netzteile wahlweise dimmbar 1-10V oder DALI steuerbar. Diese Leuchten stehen in unterschiedlichen LED-Leistungen, Halbstreuwinkeln und Abmessungen zur Verfügung.

Mittels einer einfachen Steckverbindung lassen sich die Leuchten mit den für Ihre Anlagen erforderlichen externen Netzteilen verbinden. In der Tabelle finden Sie zwei Ausführungen schalt- und steuerbarer Netzteile. Technische Daten Seite 554

Leuchten, die sich für die Einbindung in Licht- und Gebäudesteuerungssysteme eignen. Für die Integration in ein LCN- oder ZigBee-gesteuertes Gebäudemanagement empfehlen wir die Lichtsteuerung BEGA Control.

Schutzart IP 65 · Aluminiumguss, Aluminium und Edelstahl · Sicherheitsglas  
Reflektor aus eloxiertem Reinstaluminium · 0,5 m Anschlussleitung mit Stecker

Für den Einbau in Betondecken finden Sie in der Tabelle Einbaugehäuse, passend für Leuchte und Netzteil. Technische Daten Einbaugehäuse Seite 560

Leuchten, die durch die Wahlmöglichkeit der Farbtemperatur, 50 000 Stunden Mindestlebensdauer der LED und 20 Jahre Nachkaufgarantie der LED-Module überzeugen.

LED-Farbtemperatur: 3000 K – Bestellnummer oder 4000 K – Bestellnummer + **K4**

Der in der Tabelle angegebene Leuchten-Lichtstrom und die Leuchten-Anschlussleistung können sich, bedingt durch den technischen Fortschritt, ändern. Die Datenblätter auf unserer Website geben für jede Leuchte Auskunft über die aktuellen Werte sowie über die LED-Lebensdauer und den Lichtstrom, bezogen auf die jeweilige Farbtemperatur.

Leuchtenfarbe Grafit oder Weiß

■ Grafit – Bestellnummer · □ Weiß – Bestellnummer + **W**

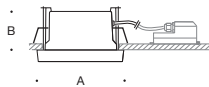

Deckeneinbau-Tiefstrahler · <b>bündelnd</b>										Einbaugehäuse
	LED		EEK	$\beta$	A	B	AC/DC	Externes Netzteil		
<b>55 921</b>	6,0 W	320 lm	A++	27°	80	60	✓	inklusive · nicht dimmbar		<b>10 407</b>
								1 - 10V	DALI	
<b>55 923</b>	10,5 W	920 lm	A++	15°	110	70	✓	<b>10 510</b>	<b>10 520</b>	<b>10 440</b>
<b>55 925</b>	15,3 W	1180 lm	A++	16°	145	90	✓	<b>10 527</b>	<b>10 528</b>	<b>10 441</b>
<b>55 927</b>	21,3 W	1590 lm	A++	13°	175	95	✓	<b>10 529</b>	<b>10 530</b>	<b>10 442</b>
<b>55 929</b>	41,5 W	3210 lm	A++	14°	220	115	✓	<b>10 529</b>	<b>10 530</b>	<b>10 443</b>
Deckeneinbau-Tiefstrahler · <b>breitstreuend</b>										Einbaugehäuse
	LED		EEK	$\beta$	A	B	AC/DC	Externes Netzteil		
<b>55 922</b>	6,0 W	320 lm	A++	81°	80	60	✓	inklusive · nicht dimmbar		<b>10 407</b>
								1 - 10V	DALI	
<b>55 924</b>	10,5 W	945 lm	A++	82°	110	70	✓	<b>10 510</b>	<b>10 520</b>	<b>10 440</b>
<b>55 926</b>	15,3 W	1220 lm	A++	86°	145	90	✓	<b>10 527</b>	<b>10 528</b>	<b>10 441</b>
<b>55 928</b>	21,3 W	1620 lm	A++	86°	175	95	✓	<b>10 529</b>	<b>10 530</b>	<b>10 442</b>
<b>55 930</b>	41,5 W	3360 lm	A++	86°	220	115	✓	<b>10 529</b>	<b>10 530</b>	<b>10 443</b>

$\beta$  = Halbstreuwinkel





Mittels einer einfachen Steckverbindung lassen sich Leuchte und Netzteil verbinden. Für die Durchverdrahtung hat das Netzteil zwei Kabeleinführungen. Technische Daten Netzteile Seite 554

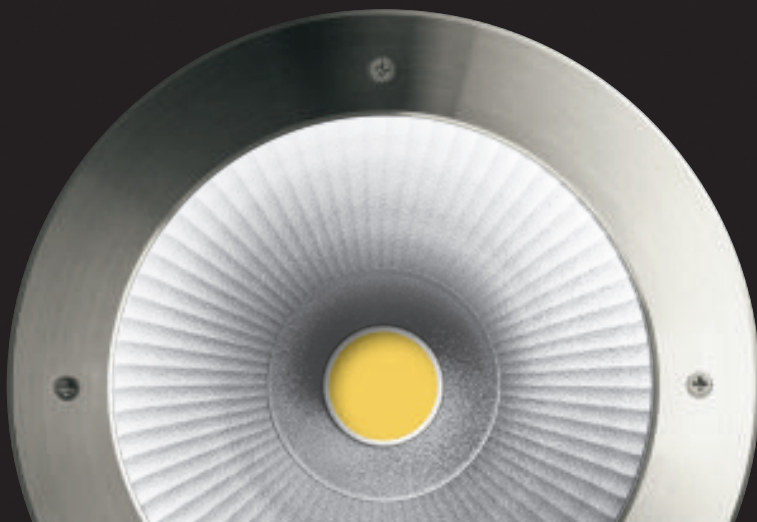
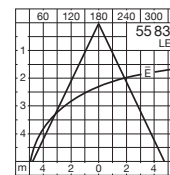
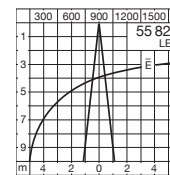
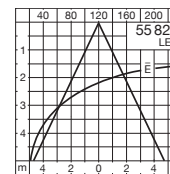
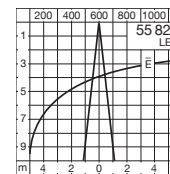
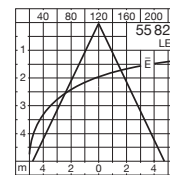
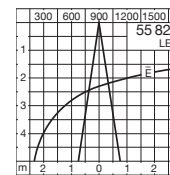
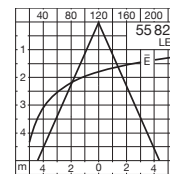
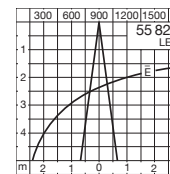
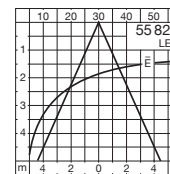
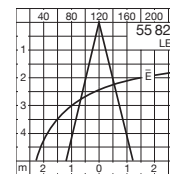

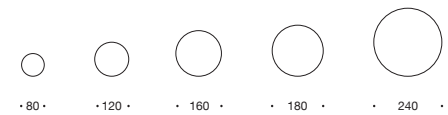

### LED-Kompakttiefstrahler für externe Netzteile

Symmetrische Lichtstärkeverteilung

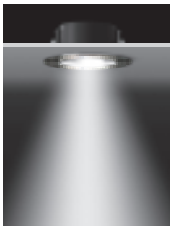

LED-Deckeneinbau-Tiefstrahler für externe Netzteile wahlweise dimmbar 1-10V oder DALI steuerbar. Die Leuchten stehen in unterschiedlichen LED-Leistungen, Halbstreuwinkeln und Abmessungen zur Verfügung.

Mittels einer einfachen Steckverbindung lassen sich die Leuchten mit den für Ihre Anlagen erforderlichen externen Netzteilen verbinden. In der Tabelle finden Sie zwei Ausführungen schalt- und steuerbarer Netzteile. Technische Daten Seite 554

Leuchten, die sich für die Einbindung in Licht- und Gebäudesteuerungssysteme eignen. Für die Integration in ein LCN- oder ZigBee-gesteuertes Gebäudemanagement empfehlen wir die Lichtsteuerung BEGA Control.

Schutzart IP 65 · Aluminiumguss, Aluminium und Edelstahl · Sicherheitsglas  
Reflektor aus eloxiertem Reinstaluminium · 0,5m Anschlussleitung mit Stecker

Für den Einbau in Betondecken finden Sie in der Tabelle Einbaugehäuse, passend für Leuchte und Netzteil. Technische Daten Einbaugehäuse Seite 560

Leuchten, die durch die Wahlmöglichkeit der Farbtemperatur, 50000 Stunden Mindestlebensdauer der LED und 20 Jahre Nachkaufgarantie der LED-Module überzeugen.

LED-Farbtemperatur: 3000K – Bestellnummer oder 4000K – Bestellnummer + **K4**

Der in der Tabelle angegebene Leuchten-Lichtstrom und die Leuchten-Anschlussleistung können sich, bedingt durch den technischen Fortschritt, ändern. Die Datenblätter auf unserer Website geben für jede Leuchte Auskunft über die aktuellen Werte sowie über die LED-Lebensdauer und den Lichtstrom, bezogen auf die jeweilige Farbtemperatur.

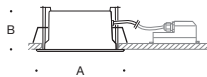

Deckeneinbau-Tiefstrahler · <b>bündelnd</b>									
	LED		EEK	$\beta$	A	B	AC/DC	Externes Netzteil	Einbaugehäuse
<b>55 821</b>	6,0 W	320 lm	A++	28°	80	65	✓	inklusive · nicht dimmbar	<b>10 407</b>
								1 - 10V	DALI
<b>55 823</b>	10,5 W	920 lm	A++	15°	120	70	✓	<b>10 510</b>	<b>10 520</b> <b>10 440</b>
<b>55 825</b>	15,3 W	1180 lm	A++	16°	160	90	✓	<b>10 527</b>	<b>10 528</b> <b>10 441</b>
<b>55 827</b>	21,3 W	1590 lm	A++	13°	180	95	✓	<b>10 529</b>	<b>10 530</b> <b>10 442</b>
<b>55 829</b>	41,5 W	3210 lm	A++	14°	240	115	✓	<b>10 529</b>	<b>10 530</b> <b>10 443</b>
Deckeneinbau-Tiefstrahler · <b>breitstreuend</b>									
	LED		EEK	$\beta$	A	B	AC/DC	Externes Netzteil	Einbaugehäuse
<b>55 822</b>	6,0 W	320 lm	A++	81°	80	65	✓	inklusive · nicht dimmbar	<b>10 407</b>
								1 - 10V	DALI
<b>55 824</b>	10,5 W	945 lm	A++	83°	120	70	✓	<b>10 510</b>	<b>10 520</b> <b>10 440</b>
<b>55 826</b>	15,3 W	1220 lm	A++	91°	160	90	✓	<b>10 527</b>	<b>10 528</b> <b>10 441</b>
<b>55 828</b>	21,3 W	1620 lm	A++	90°	180	95	✓	<b>10 529</b>	<b>10 530</b> <b>10 442</b>
<b>55 830</b>	41,5 W	3360 lm	A++	90°	240	115	✓	<b>10 529</b>	<b>10 530</b> <b>10 443</b>

$\beta$  = Halbstreuwinkel





Mittels einer einfachen Steckverbindung lassen sich Leuchte und Netzteil verbinden. Für die Durchverdrahtung hat das Netzteil zwei Kabeleinführungen. Technische Daten Netzteile Seite 554

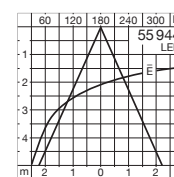
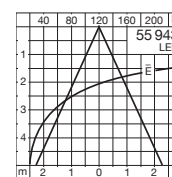
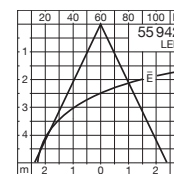
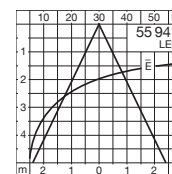

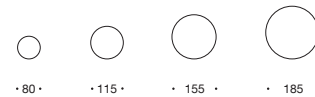

**LED-Kompakttiefstrahler** für externe Netzteile  
Symmetrische Lichtstärkeverteilung



LED-Deckeneinbau-Tiefstrahler für externe Netzteile wahlweise dimmbar 1-10V oder DALI steuerbar. Leuchten mit teilmattiertem Kristallglas für breitstreuendes und brillantes Licht. Die Tiefstrahler stehen in unterschiedlichen LED-Leistungen und Abmessungen zur Verfügung. Mittels einer einfachen Steckverbindung lassen sich die Leuchten mit den für Ihre Anlagen erforderlichen externen Netzteilen verbinden. In der Tabelle finden Sie zwei Ausführungen schalt- und steuerbarer Netzteile. Technische Daten Seite 554  
Leuchten, die sich für die Einbindung in Licht- und Gebäudesteuerungssysteme eignen. Für die Integration in ein LCN- oder ZigBee-gesteuertes Gebäudemanagement empfehlen wir die Lichtsteuerung BEGA Control.

Schutzart IP 65 · Aluminiumguss, Aluminium und Edelstahl · Abschlussring aus Edelstahl  
Kristallglas teilmattiert · Reflektor aus eloxiertem Reinaluminium · 0,5m Anschlussleitung mit Stecker

Für den Einbau in Betondecken finden Sie in der Tabelle Einbaugehäuse, passend für Leuchte und Netzteil. Technische Daten Einbaugehäuse Seite 560

Leuchten, die durch die Wahlmöglichkeit der Farbtemperatur, 50 000 Stunden Mindestlebensdauer der LED und 20 Jahre Nachkaufgarantie der LED-Module überzeugen.  
LED-Farbtemperatur: 3000K – Bestellnummer oder 4000K – Bestellnummer + **K4**

Der in der Tabelle angegebene Leuchten-Lichtstrom und die Leuchten-Anschlussleistung können sich, bedingt durch den technischen Fortschritt, ändern. Die Datenblätter auf unserer Website geben für jede Leuchte Auskunft über die aktuellen Werte sowie über die LED-Lebensdauer und den Lichtstrom, bezogen auf die jeweilige Farbtemperatur.

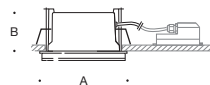

	LED	EEK	$\beta$	A	B	AC/DC	Externes Netzteil	Einbaugehäuse
<b>55 941</b>	6,0 W 250 lm	A++	52°	80	65	✓	inklusive · nicht dimmbar	<b>10 407</b>
<b>55 942</b>	10,5 W 665 lm	A++	52°	115	70	✓	1-10V	<b>10 510 10 520 10 440</b>
<b>55 943</b>	15,3 W 870 lm	A++	49°	155	90	✓	DALI	<b>10 527 10 528 10 441</b>
<b>55 944</b>	21,3 W 1320 lm	A++	48°	185	95	✓		<b>10 529 10 530 10 442</b>

$\beta$  = Halbstreuwinkel

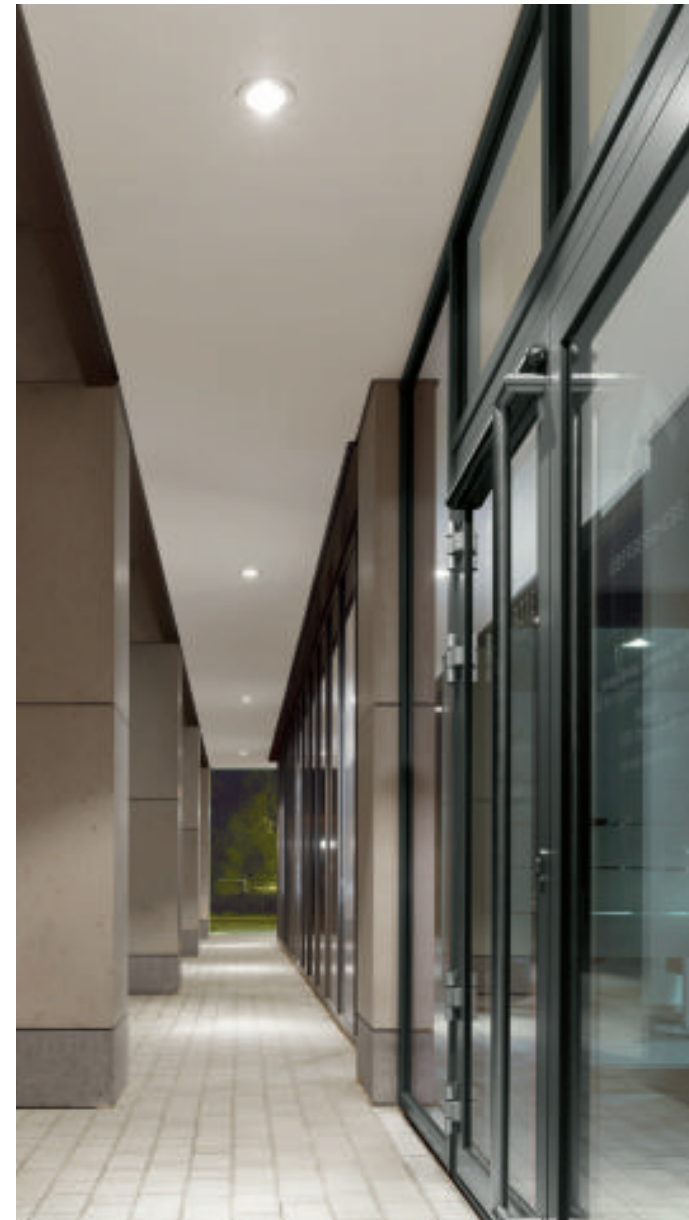



Mittels einer einfachen Steckverbindung lassen sich Leuchte und Netzteil verbinden. Für die Durchverdrahtung hat das Netzteil zwei Kabeleinführungen. Technische Daten Netzteile Seite 554

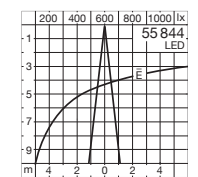
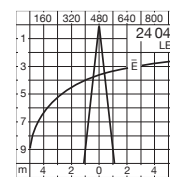
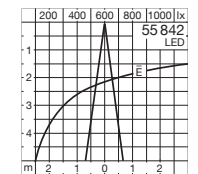
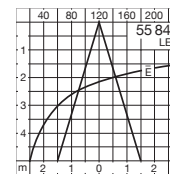



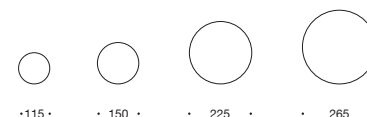
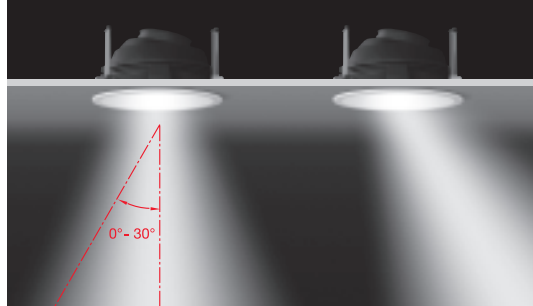

### LED-Kompaktiefstrahler für externe Netzteile

Einstellbare Lichtstärkeverteilung · RGBW oder Tunable White

LED-Deckeneinbau-Tiefstrahler für externe Netzteile wahlweise dimmbar 1-10V oder DALI steuerbar. Die Leuchten stehen in unterschiedlichen LED-Leistungen, Halbstreuwinkeln und Abmessungen zur Verfügung. Mittels einer einfachen Steckverbindung lassen sich die Leuchten mit den für Ihre Anlagen erforderlichen externen Netzteilen verbinden. In der Tabelle finden Sie zwei Ausführungen schalt- und steuerbarer Netzteile. Technische Daten Netzteile Seite 554  
Leuchten, die sich für die Einbindung in Licht- und Gebäudesteuerungssysteme eignen.

Schutzart IP 65 · Aluminiumguss, Aluminium und Edelstahl · Sicherheitsglas · Reflektoroberfläche Reinstaluminium  
Der Neigungswinkel des Reflektors ist von 0° bis 30° einstellbar.

Das optische System kann 360° um die senkrechte Achse der Leuchte gedreht werden.

0,5 m Anschlussleitung mit Stecker

RGBW und Tunable-White-Tiefstrahler liefern wir inklusive eines externen DALI-Netzteils · Verbindungsleitung zwischen Leuchte und Netzteil 0,5 m

Für den Einbau in Betondecken finden Sie in der Tabelle Einbaugehäuse, passend für Leuchte und Netzteil.

Technische Daten Einbaugehäuse Seite 560

Die RGBW-Leuchten können über eine DALI-Farblichtsteuerung (DT8, RGBWAF), die Tunable-White-Leuchten über eine DALI-Farblichtsteuerung (DT8, TW) gesteuert werden. Dazu empfehlen wir unsere Steuerung BEGA Control. Technische Daten DALI-Systemkomponenten siehe Seite 556 bis 559.

Leuchten, die durch die Wahlmöglichkeit der Farbtemperatur, 50 000 Stunden Mindestlebensdauer der LED und 20 Jahre Nachkaufgarantie der LED-Module überzeugen.

LED-Farbtemperatur: 3000 K – Bestellnummer oder 4000 K – Bestellnummer + K4



Der in der Tabelle angegebene Leuchten-Lichtstrom und die Leuchten-Anschlussleistung können sich, bedingt durch den technischen Fortschritt, ändern. Die Datenblätter auf unserer Website geben für jede Leuchte Auskunft über die aktuellen Werte sowie über die LED-Lebensdauer und den Lichtstrom, bezogen auf die jeweilige Farbtemperatur.

Leuchtenfarbe Grafit oder Weiß

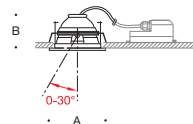

■ Grafit – Bestellnummer · □ Weiß – Bestellnummer + W





#### LED-Kompaktiefstrahler · einstellbare Lichtstärkeverteilung

	LED		$\beta$	A	B	AC/DC	Externes Netzteil			Einbaugehäuse
<b>55 841</b>	6,0 W	290 lm	A <sup>++</sup>	32°	115	90	✓	inklusive	nicht dimmbar	<b>10 042</b> <b>10 013</b> <b>10 440</b>
<b>55 842</b>	7,2 W	500 lm	A <sup>++</sup>	17°	150	100	✓	<b>10 510</b>	<b>10 520</b>	<b>10 043</b> <b>10 014</b> <b>10 441</b>
<b>24 047</b>	13,7 W	980 lm	A <sup>++</sup>	14°	225	135	✓	<b>10 510</b>	<b>10 520</b>	<b>10 047</b> <b>10 016</b> <b>10 443</b>
<b>55 844</b>	20,2 W	1570 lm	A <sup>++</sup>	14°	265	155	✓	<b>10 531</b>	<b>10 554</b>	<b>10 048</b> <b>10 019</b> <b>10 444</b>

#### LED-Kompaktiefstrahler · RGB W · für additive Farbmischung

	LED		$\beta$	A	B	AC/DC	Externes Netzteil · inklusive			Einbaugehäuse
<b>24 837</b>	20,8 W	680 lm		18°	225	135	✓	DALI DT8, RGBWAF		<b>10 047</b> <b>10 016</b> <b>10 443</b>
<b>24 838</b>	31,5 W	1940 lm		18°	265	155	✓	DALI DT8, RGBWAF		<b>10 048</b> <b>10 019</b> <b>10 444</b>

#### LED-Kompaktiefstrahler · Tunable White · 2700 K - 6500 K

	LED	EEK	$\beta$	A	B	AC/DC	Externes Netzteil · inklusive			Einbaugehäuse
<b>24 835</b>	13,7 W	750 lm	A <sup>++</sup>	18°	225	135	✓	DALI DT8, TW		<b>10 047</b> <b>10 016</b> <b>10 443</b>
<b>24 836</b>	20,2 W	1230 lm	A <sup>++</sup>	18°	265	155	✓	DALI DT8, TW		<b>10 048</b> <b>10 019</b> <b>10 444</b>

Streuscheiben  streuend  bandförmig  $\beta$  = Halbstreuwinkel



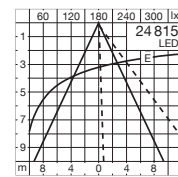
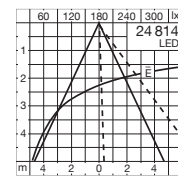
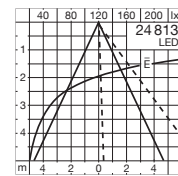
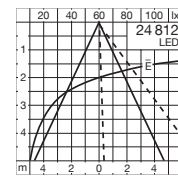
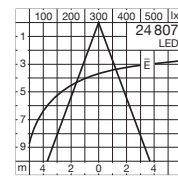
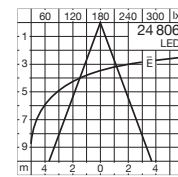
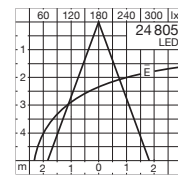
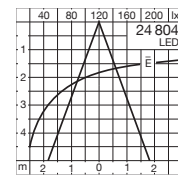
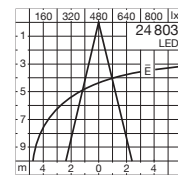
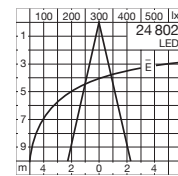
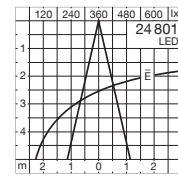
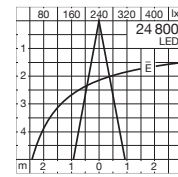

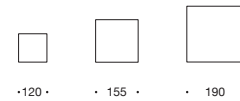

**LED-Kompaktiefstrahler** für externe Netzteile  
Symmetrisch-bündelnde, symmetrisch-streuende oder asymmetrische Lichtstärkeverteilung



LED-Deckeneinbau-Tiefstrahler für externe Netzteile wahlweise dimmbar 1-10V oder DALI steuerbar. Die Leuchten stehen in unterschiedlichen LED-Leistungen, Halbstreuwinkeln und Abmessungen zur Verfügung. Mittels einer einfachen Steckverbindung lassen sich die Leuchten mit den für Ihre Anlagen erforderlichen externen Netzteilen verbinden.  
In der Tabelle finden Sie zwei Ausführungen schalt- und steuerbarer Netzteile. Technische Daten Seite 554  
Leuchten, die sich für die Einbindung in Licht- und Gebäudesteuerungssysteme eignen.  
Für die Integration in ein LCN- oder ZigBee-gesteuertes Gebäudemanagement empfehlen wir die Lichtsteuerung BEGA Control.

Schutzart IP 65 · Aluminiumguss, Aluminium und Edelstahl  
Sicherheitsglas · Reflektoroberfläche Reinaluminium · 0,5m Anschlussleitung mit Stecker  
Für den Einbau in Betondecken finden Sie in der Tabelle Einbaugeschäse, passend für Leuchte und Netzteil. Technische Daten Seite 561

Leuchten, die durch die Wahlmöglichkeit der Farbtemperatur, 50 000 Stunden Mindestlebensdauer der LED und 20 Jahre Nachkaufgarantie der LED-Module überzeugen.  
LED-Farbtemperatur: 3000K – Bestellnummer oder 4000K – Bestellnummer + **K4**

Der in der Tabelle angegebene Leuchten-Lichtstrom und die Leuchten-Anschlussleistung können sich, bedingt durch den technischen Fortschritt, ändern. Die Datenblätter auf unserer Website geben für jede Leuchte Auskunft über die aktuellen Werte sowie über die LED-Lebensdauer und den Lichtstrom, bezogen auf die jeweilige Farbtemperatur.

Leuchtenfarbe Weiß oder Silber  
□ Weiß – Bestellnummer · ■ Silber – Bestellnummer + **A**

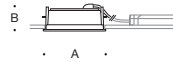

Deckeneinbau-Tiefstrahler · <b>symmetrisch-bündelnd</b>										Einbau- gehäuse
	LED	EEK	$\beta$	A	B	AC/DC	Externes Netzteil			
<b>24 800</b>	6,0 W	300 lm	A++	21°	120	70	✓	inklusive	nicht dimmbar	<b>13 500</b>
<b>24 801</b>	10,4 W	600 lm	A++	25°	120	70	✓	inklusive	nicht dimmbar	<b>13 500</b>
								1 - 10V	DALI	
<b>24 802</b>	21,5 W	1290 lm	A++	25°	155	70	✓	<b>10 527</b>	<b>10 528</b>	<b>13 501</b>
<b>24 803</b>	40,0 W	2360 lm	A++	27°	190	70	✓	<b>10 529</b>	<b>10 530</b>	<b>13 502</b>

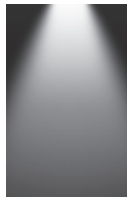

Deckeneinbau-Tiefstrahler · <b>symmetrisch-streuend</b>										Einbau- gehäuse
	LED	EEK	$\beta$	A	B	AC/DC	Externes Netzteil			
<b>24 804</b>	6,0 W	415 lm	A++	38°	120	70	✓	inklusive	nicht dimmbar	<b>13 500</b>
<b>24 805</b>	10,4 W	815 lm	A++	38°	120	70	✓	inklusive	nicht dimmbar	<b>13 500</b>
								1 - 10V	DALI	
<b>24 806</b>	21,5 W	1700 lm	A++	38°	155	70	✓	<b>10 527</b>	<b>10 528</b>	<b>13 501</b>
<b>24 807</b>	40,0 W	3215 lm	A++	41°	190	70	✓	<b>10 529</b>	<b>10 530</b>	<b>13 502</b>



Deckeneinbau-Tiefstrahler · <b>asymmetrisch-streuend</b>										Einbau- gehäuse
	LED	EEK	$\beta$	A	B	AC/DC	Externes Netzteil			
<b>24 812</b>	6,0 W	330 lm	A++	46/48°	120	70	✓	inklusive	nicht dimmbar	<b>13 500</b>
<b>24 813</b>	10,4 W	710 lm	A++	48/51°	120	70	✓	inklusive	nicht dimmbar	<b>13 500</b>
								1 - 10V	DALI	
<b>24 814</b>	21,5 W	1570 lm	A++	48/51°	155	70	✓	<b>10 527</b>	<b>10 528</b>	<b>13 501</b>
<b>24 815</b>	40,0 W	2795 lm	A++	50/52°	190	70	✓	<b>10 529</b>	<b>10 530</b>	<b>13 502</b>

$\beta$  = Halbstreuwinkel





symmetrisch-bündelnd

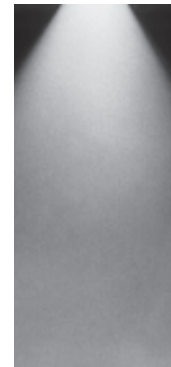

symmetrisch-breitstreuend



asymmetrisch

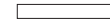

550

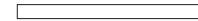

1040



1505

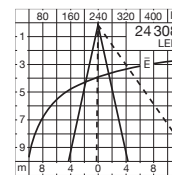
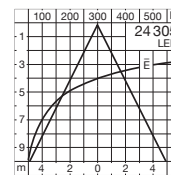
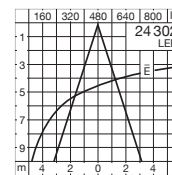
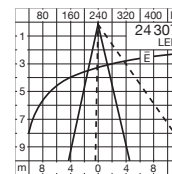
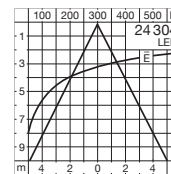
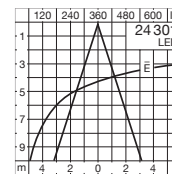
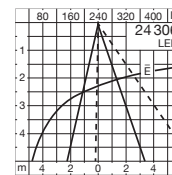
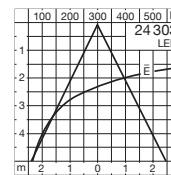
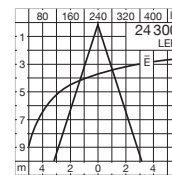



### LED-Tiefstrahler

Symmetrisch-bündelnde, symmetrisch-breitstreuende oder asymmetrische Lichtstärkeverteilung

Eine neue Gruppe sehr schmaler, linearer LED-Deckeneinbau-Tiefstrahler. Für die Lösung Ihrer Beleuchtungsaufgaben stehen diese Leuchten wahlweise mit symmetrisch-bündelnder, symmetrisch-breitstreuender oder asymmetrischer Lichtstärkeverteilung und in unterschiedlichen Längen zur Verfügung. Geringe Einbautiefen, hohe Lichtleistungen und die hohe Schutzart machen diese Leuchten zu langlebigen und zuverlässigen Lichtwerkzeugen im Innen- und Außenbereich.

Schutzart IP 65 · Aluminiumguss, Aluminium und Edelstahl  
Sicherheitsglas · Reflektoroberfläche Reinstaluminium · DALI steuerbar

Für den Einbau der Leuchten in Betondecken steht ein Einbaugehäuse, für Zwischendecken ein Einbaurahmen zur Verfügung. Passende Einbaugehäuse und Einbaurahmen finden Sie in der Tabelle. Technische Daten Seite 561

Leuchten, die durch die Wahlmöglichkeit der Farbtemperatur, 50 000 Stunden Mindestlebensdauer der LED und 20 Jahre Nachkaufgarantie der LED-Module überzeugen.

LED-Farbtemperatur:

3000K – Bestellnummer oder 4000K – Bestellnummer + K4

Der in der Tabelle angegebene Leuchten-Lichtstrom und die Leuchten-Anschlussleistung können sich, bedingt durch den technischen Fortschritt, ändern. Die Datenblätter auf unserer Website geben für jede Leuchte Auskunft über die aktuellen Werte sowie über die LED-Lebensdauer und den Lichtstrom, bezogen auf die jeweilige Farbtemperatur.

Leuchtenfarbe Weiß oder Silber

□ Weiß – Bestellnummer · ■ Silber – Bestellnummer + A

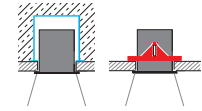
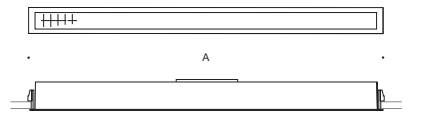

#### symmetrisch-bündelnde Lichtstärkeverteilung

	LED	EEK	$\beta$	A	B	C	AC/DC	Einbaugehäuse	Einbaurahmen	
<b>24 300</b>	19 W	1810 lm	A++	34°	550	76	90	✓	<b>13 513</b>	<b>13 516</b>
<b>24 301</b>	36 W	3620 lm	A++	34°	1040	76	90	✓	<b>13 514</b>	<b>13 517</b>
<b>24 302</b>	55 W	5430 lm	A++	34°	1505	76	90	✓	<b>13 515</b>	<b>13 518</b>

#### symmetrisch-breitstreuende Lichtstärkeverteilung

	LED	EEK	$\beta$	A	B	C	AC/DC	Einbaugehäuse	Einbaurahmen	
<b>24 303</b>	19 W	1960 lm	A++	52°	550	76	90	✓	<b>13 513</b>	<b>13 516</b>
<b>24 304</b>	36 W	3920 lm	A++	52°	1040	76	90	✓	<b>13 514</b>	<b>13 517</b>
<b>24 305</b>	55 W	5880 lm	A++	52°	1505	76	90	✓	<b>13 515</b>	<b>13 518</b>

#### asymmetrische Lichtstärkeverteilung

	LED	EEK	$\beta$	A	B	C	AC/DC	Einbaugehäuse	Einbaurahmen	
<b>24 306</b>	19 W	1910 lm	A++	38/50°	550	76	90	✓	<b>13 513</b>	<b>13 516</b>
<b>24 307</b>	36 W	3820 lm	A++	38/50°	1040	76	90	✓	<b>13 514</b>	<b>13 517</b>
<b>24 308</b>	55 W	5730 lm	A++	38/50°	1505	76	90	✓	<b>13 515</b>	<b>13 518</b>

$\beta$  = Halbstreuwinkel



#### LED-Wandeinbauleuchten aus Edelstahl

Orientierungsleuchten und Scheinwerfer mit LED für den Einbau in Wände. Unterschiedliche Leuchtengrößen und Leistungen stehen für die Lösung Ihrer Beleuchtungsaufgaben zur Verfügung. Der Edelstahlabdeckring und das Leuchtenglas liegen – ohne Versatz – plan in einer Ebene. Korrosionsfeste Leuchten von hoher konstruktiver Festigkeit und Schutzart. Leuchten, die einen zuverlässigen und wirtschaftlichen Betrieb gewährleisten. Die Orientierungsleuchten und Scheinwerfer dieser Doppelseite sind auf Anfrage auch in den LED-Lichtfarben Grün, Blau, Amber und Rot lieferbar.

Schutzart IP 68 20 m · Schutzklasse III · Abdeckring und Leuchtengehäuse aus Edelstahl  
Sicherheitsglas · 3 m Anschlussleitung  
Einbauhülse aus glasfaserverstärktem Polyamid

Für den Betrieb der Leuchten ist ein separates Netzteil · 24 V DC erforderlich.  
Technische Daten Seite 554

Für die Herstellung der Einbauöffnung kann es zweckmäßig sein, ein Einbaugehäuse zu verwenden. Technische Daten Seite 560

Leuchten, die durch die Wahlmöglichkeit der Farbtemperatur, 50 000 Stunden Mindestlebensdauer der LED und 20 Jahre Nachkaufgarantie der LED-Module überzeugen.  
LED-Farbtemperatur: 3000 K – Bestellnummer oder 4000 K – Bestellnummer + **K4**

Der in der Tabelle angegebene Leuchten-Lichtstrom und die Leuchten-Anschlussleistung können sich, bedingt durch den technischen Fortschritt, ändern. Die Datenblätter auf unserer Website geben für jede Leuchte Auskunft über die aktuellen Werte sowie über die LED-Lebensdauer und den Lichtstrom, bezogen auf die jeweilige Farbtemperatur.

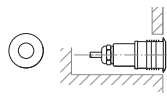
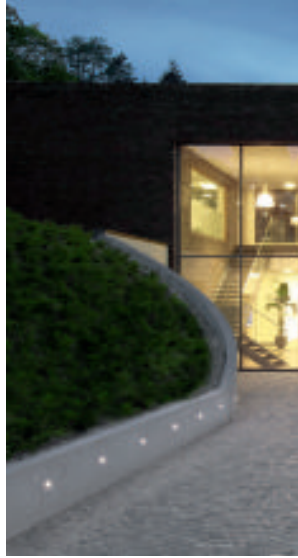

• A • • B •



#### Orientierungsleuchten

	LED		EEK	A	B	Einbau- gehäuse
<b>33 880</b>	0,35 W	5 lm	A++	37	65	<b>10 464</b>
<b>33 881</b>	0,45 W	5 lm	A++	50	75	<b>10 435</b>
<b>33 882</b>	3,0 W	55 lm	A++	75	80	<b>10 471</b>



#### Scheinwerfer symmetrisch

	LED		EEK	A	B	Einbau- gehäuse
<b>33 830</b>	0,5 W	30 lm	A++	37	65	<b>10 464</b>
<b>33 831</b>	1,4 W	135 lm	A++	50	75	<b>10 435</b>
<b>33 832</b>	5,2 W	260 lm	A++	75	80	<b>10 471</b>



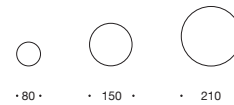
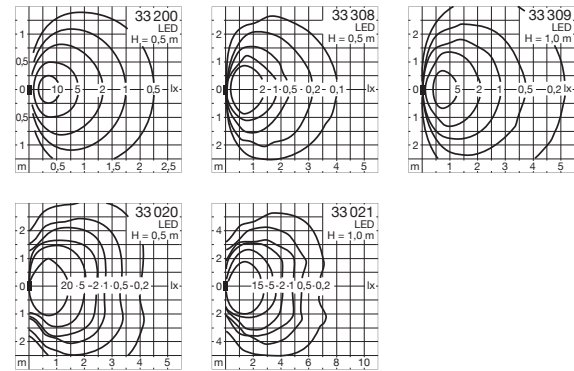

#### LED-Wandeinbauleuchten aus Edelstahl

Freistrahlenendes Licht oder asymmetrisch-bandförmige Lichtstärkeverteilung

Freistrahlenende Leuchten oder Leuchten mit asymmetrisch-bandförmiger Lichtstärkeverteilung.

- Die freistrahlenenden Leuchten haben eine leitende und lenkende Lichtwirkung. Das Beleuchtungsstärkeniveau auf der zu beleuchtenden Fläche ist geringer, jedoch fällt die erzeugte Umfeldhelligkeit größer aus. Durch diese größere vertikale Beleuchtungsstärke werden beispielsweise Personen schneller wahrgenommen.
- Die asymmetrisch-bandförmige Lichtstärkeverteilung eignet sich zur blendfreien Beleuchtung von Bodenflächen, z. B. an Einfahrten, Treppen und Fußwegen. Bei geringer Umfeldhelligkeit erzeugen die Leuchten ein hohes Beleuchtungsstärkeniveau auf der zu beleuchtenden Fläche.

Geringe Einbautiefen und das BEGA Befestigungssystem sorgen für einfache und wirtschaftliche Montage in massive oder hohle Baukörper.

Schutzart IP 65 · Abdeckung und Leuchtengehäuse aus Edelstahl · Sicherheitsglas

33 200 Leuchtengehäuse aus Aluminiumguss · Abdeckung aus Edelstahl  
Für den Betrieb der Leuchten ist ein separates Netzteil · 24 V DC erforderlich.  
Technische Daten Seite 554

Für die Herstellung der Einbauöffnung kann es zweckmäßig sein, ein Einbaugeschäube zu verwenden. Werden Leuchten in Mauerwerk oder Betonwände eingebaut, die nachträglich verputzt werden, ist es sinnvoll, zusätzlich Einputzrahmen zu verwenden. Technische Daten Seite 560

Leuchten, die durch die Wahlmöglichkeit der Farbtemperatur, 50 000 Stunden Mindestlebensdauer der LED und 20 Jahre Nachkaufgarantie der LED-Module überzeugen.

LED-Farbtemperatur: 3000 K – Bestellnummer oder 4000 K – Bestellnummer + **K4**

Der in der Tabelle angegebene Leuchten-Lichtstrom und die Leuchten-Anschlussleistung können sich, bedingt durch den technischen Fortschritt, ändern. Die Datenblätter auf unserer Website geben für jede Leuchte Auskunft über die aktuellen Werte sowie über die LED-Lebensdauer und den Lichtstrom, bezogen auf die jeweilige Farbtemperatur.



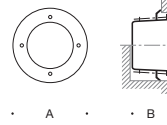

#### Wandeinbauleuchten · freistrahlend

	LED	Netzteil	SK	EEK	A	B	AC/DC	Einbau- gehäuse	Einputz- rahmen
<b>33 200</b>	2,6 W 40 lm	ohne · 24 V DC	III	A++	80	80	—	<b>10 415</b>	<b>10 015</b>
<b>33 308</b>	3,4 W 35 lm	integriert	I	A++	150	120	✓	<b>10 428</b>	<b>10 028</b>
<b>33 309</b>	6,2 W 175 lm	DALI steuerbar	I	A++	210	120	✓	<b>10 429</b>	<b>10 029</b>

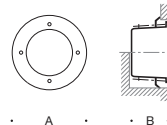

#### Wandeinbauleuchten · asymmetrisch-bandförmig

	LED	Netzteil	SK	EEK	A	B	AC/DC	Einbau- gehäuse	Einputz- rahmen
<b>33 020</b>	6,2 W 285 lm	integriert	I	A++	150	120	✓	<b>10 428</b>	<b>10 028</b>
<b>33 021</b>	10,2 W 535 lm	integriert	I	A++	210	120	✓	<b>10 429</b>	<b>10 029</b>

SK = Schutzklasse

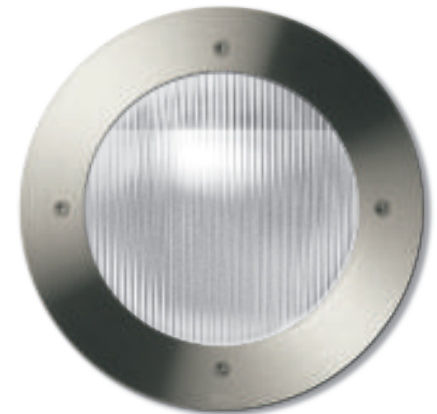

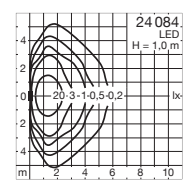
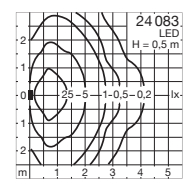
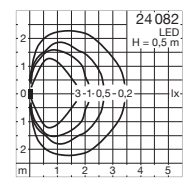



abgeblendet

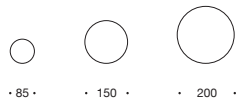

#### LED-Wandeinbauleuchten aus Bronzeguss

Abgeblendetes Licht

Wandeinbauleuchten zur blendfreien Beleuchtung von Flächen aus geringer Lichtpunkthöhe. Leuchten, die bei Dunkelheit oder zu niedrigem Beleuchtungsstärkeniveau wichtige Orientierungspunkte aus geringer Lichtpunkthöhe blendfrei sichtbar machen. Sie dienen auch der Kennzeichnung von Gefahrenpunkten.

Ein Sicherheitsglas mit lichtlenkender Struktur verteilt das Licht auf die zu beleuchtende Fläche. Das Glas liegt außerhalb des sichtbaren Bereichs und ist somit vor Beschädigung geschützt.

Schutzart IP 65 · Bronzeguss und Edelstahl · Sicherheitsglas

Für die Herstellung der Einbauöffnung kann es zweckmäßig sein, ein Einbaugehäuse zu verwenden. Technische Daten Seite 560

Leuchten, die durch die Wahlmöglichkeit der Farbtemperatur, 50 000 Stunden Mindestlebensdauer der LED und 20 Jahre Nachkaufgarantie der LED-Module überzeugen.  
LED-Farbtemperatur: 3000 K – Bestellnummer oder 4000 K – Bestellnummer + **K4**

Der in der Tabelle angegebene Leuchten-Lichtstrom und die Leuchten-Anschlussleistung können sich, bedingt durch den technischen Fortschritt, ändern.

Die Datenblätter auf unserer Website geben für jede Leuchte Auskunft über die aktuellen Werte sowie über die LED-Lebensdauer.

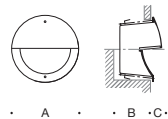

	LED	Netzteil	EEK	A	B	C	AC/DC	Einbau- gehäuse	Einputz- rahmen
<b>24 082</b>	2,8 W	70 lm	ohne* · 24V DC	A++	85	90	22	—	<b>10 415</b> <b>10 015</b>
<b>24 083</b>	6,0 W	200 lm	integriert	A++	150	100	30	✓	<b>10 428</b> <b>10 028</b>
<b>24 084</b>	10,0 W	540 lm	DALI steuerbar	A++	200	125	37	✓	<b>10 429</b> <b>10 029</b>

\*Passende Netzteile finden Sie auf Seite 554.



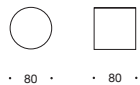

• 80 • • 80 •

### LED-Wandeinbauleuchten 24V DC

Freistrahlegendes, abgeblendetes oder gerichtetes Licht

Kleine Wandeinbauleuchten für 24V DC. Leuchten in rund oder quadratisch für eine Vielzahl von Anwendungen im Innen- und Außenbereich.

Die freistrahrenden Leuchten dienen als leitendes Licht zur Orientierung. Abgeblendete Leuchten eignen sich für ähnliche Anwendungsbereiche jedoch bei geringerer Umfeldhelligkeit. Leuchten mit gerichtetem Licht beleuchten vornehmlich die Verkehrsflächen vor der Montagefläche und sorgen so für eine sichere Wegeführung auch bei Dunkelheit.

Einbauleuchten für Gänge, Wege, und Treppen und überall dort wo die Kennzeichnung von Gefahrenpunkten erforderlich ist. Die geringe Einbautiefe und das BEGA Befestigungssystem sorgen für einfache und wirtschaftliche Montage in massive oder hohle Baukörper.

Schutzart IP 65 · Schutzklasse III · Aluminiumguss, Aluminium und Edelstahl · Sicherheitsglas  
Für den Betrieb der Leuchten ist ein separates Netzteil · 24V DC erforderlich. Technische Daten Seite 554

Für die Herstellung der Einbauöffnung kann es zweckmäßig sein, ein Einbaugehäuse zu verwenden. Werden Leuchten in Mauerwerk oder Betonwände eingebaut, die nachträglich verputzt werden, ist es sinnvoll, zusätzlich Einputzrahmen zu verwenden. Technische Daten Seite 560 bis 561

Leuchten, die durch die Wahlmöglichkeit der Farbtemperatur, 50 000 Stunden Mindestlebensdauer der LED und 20 Jahre Nachkaufgarantie der LED-Module überzeugen.

LED-Farbtemperatur: 3000K – Bestellnummer oder 4000K – Bestellnummer + **K4**

Der in der Tabelle angegebene Leuchten-Lichtstrom und die Leuchten-Anschlussleistung können sich, bedingt durch den technischen Fortschritt, ändern. Die Datenblätter auf unserer Website geben für jede Leuchte Auskunft über die aktuellen Werte sowie über die LED-Lebensdauer und den Lichtstrom, bezogen auf die jeweilige Farbtemperatur.

Leuchtenfarbe Grafit oder Silber

■ Grafit – Bestellnummer · ■ Silber – Bestellnummer + **A**

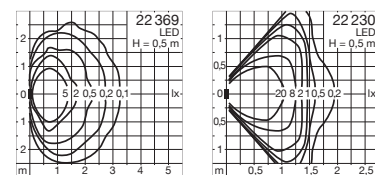
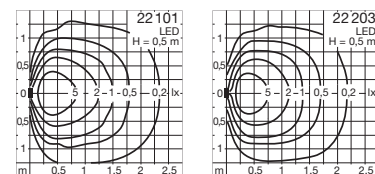
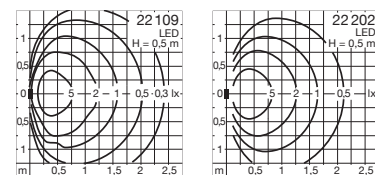

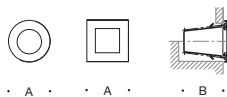

#### Einbauleuchten · freistrahlenendes Licht

		LED		EEK	A	B	Einbau- gehäuse	Einputz- rahmen
<b>22 109</b>	rund	2,6 W	30 lm	A++	80	80	<b>10 415</b>	<b>10 015</b>
<b>22 202</b>	quadratisch	2,6 W	35 lm	A++	80	80	<b>10 406</b>	<b>10 006</b>



#### Einbauleuchten · abgeblendetes Licht

		LED		EEK	A	B	Einbau- gehäuse	Einputz- rahmen
<b>22 101</b>	rund	2,6 W	10 lm	A++	80	80	<b>10 415</b>	<b>10 015</b>
<b>22 203</b>	quadratisch	2,6 W	10 lm	A++	80	80	<b>10 406</b>	<b>10 006</b>



#### Einbauleuchten · gerichtetes Licht

		LED		EEK	A	B	C	Einbau- gehäuse	Einputz- rahmen
<b>22 369</b>	rund	2,8 W	80 lm	A++	80	80	20	<b>10 415</b>	<b>10 015</b>
<b>22 230</b>	quadratisch	2,8 W	45 lm	A++	80	80	—	<b>10 406</b>	<b>10 006</b>

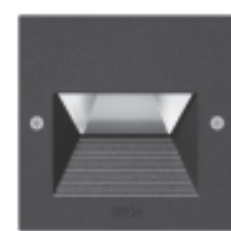

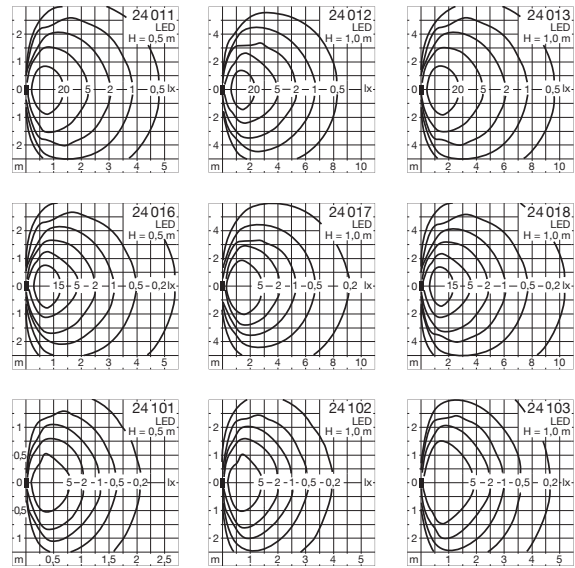

#### LED-Wandeinbauleuchten für flächenaufliegenden Einbau Freistrahlandes oder abgeblendetes Licht

Seit Jahrzehnten sind BEGA Leuchten dieser Baureihe vorbildlich leuchtende Baudetails an zahlreichen Bauwerken weltweit. Diese neuen Leuchten führen die bestehende Baureihe fort und vollenden sie zugleich. Konstruktion und Gestalt haben wir perfekt auf unsere LED-Technik abgestimmt. Der extrem geringe Wartungsbedarf unserer LED-Technik ermöglicht eine neue Produktkonzeption mit einer deutlich einfacheren und schnelleren Installation. Der elektrische Anschluss erfolgt jetzt komfortabel vor dem Einbau in den Baukörper. Die installierte Leuchte wird dann sicher mit unserem BEGA Befestigungssystem im Baukörper oder im Einbaugehäuse festgesetzt. Die Einbaumaße sind identisch mit denen der Vorgängerleuchten. Unverwechselbar sind die schmalen und zugleich schraubenlosen Leuchtenrahmen.

Zwei Gruppen von LED-Wandeinbauleuchten zur Beleuchtung von Gängen, Wegen und Treppenanlagen im Innen- und Außenbereich.

Die freistrahrenden Leuchten erhalten Sie wahlweise als Orientierungsleuchten mit geringerer Lichtleistung oder als freistrahkende Leuchten für Einsatzgebiete, bei denen eine höhere Beleuchtungsstärke erforderlich ist.

Die abgeblendeten Leuchten dienen der Kennzeichnung von Gefahrenpunkten und Verkehrsflächen bei geringer Umfeldhelligkeit.

Schutzart IP 65 · Aluminiumguss, Aluminium und Edelstahl · Sicherheitsglas

Für die Herstellung der Einbauöffnung kann es zweckmäßig sein, ein Einbaugehäuse zu verwenden. Werden Leuchten in Mauerwerk oder Betonwände eingebaut, die nachträglich verputzt werden, ist es sinnvoll, zusätzlich Einputzrahmen zu verwenden.  
Technische Daten Seite 560

Leuchten, die durch die Wahlmöglichkeit der Farbtemperatur, 50 000 Stunden Mindestlebensdauer der LED und 20 Jahre Nachkaufgarantie der LED-Module überzeugen.  
LED-Farbtemperatur: 3000 K – Bestellnummer oder 4000 K – Bestellnummer + **K4**

Der in der Tabelle angegebene Leuchten-Lichtstrom und die Leuchten-Anschlussleistung können sich, bedingt durch den technischen Fortschritt, ändern. Die Datenblätter auf unserer Website geben für jede Leuchte Auskunft über die aktuellen Werte sowie über die LED-Lebensdauer und den Lichtstrom, bezogen auf die jeweilige Farbtemperatur.

Leuchtenfarbe Grafit oder Silber

■ Grafit – Bestellnummer · ■ Silber – Bestellnummer + **A**

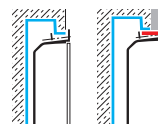
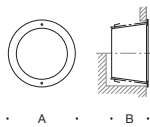
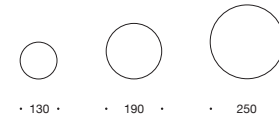

#### Wandeinbauleuchten · freistrahlend

	LED	Netzteile	EEK	A	B	AC/DC	Einbau- gehäuse	Einputz- rahmen
<b>24 011</b>	5,8 W 320 lm	integriert	A++	130	100	✓	<b>10 781</b>	<b>10 081</b>
<b>24 012</b>	10,2 W 830 lm	DALI steuerbar	A++	190	100	✓	<b>10 486</b>	<b>10 086</b>
<b>24 013</b>	14,8 W 1295 lm	DALI steuerbar	A++	250	100	✓	<b>10 487</b>	<b>10 087</b>



#### Wandeinbauleuchten · freistrahlend als Orientierungsleuchten

	LED	Netzteile	EEK	A	B	AC/DC	Einbau- gehäuse	Einputz- rahmen
<b>24 016</b>	3,8 W 180 lm	integriert	A++	130	100	✓	<b>10 781</b>	<b>10 081</b>
<b>24 017</b>	5,7 W 415 lm	integriert	A++	190	100	✓	<b>10 486</b>	<b>10 086</b>
<b>24 018</b>	8,0 W 645 lm	integriert	A++	250	100	✓	<b>10 487</b>	<b>10 087</b>

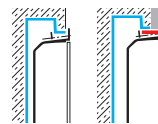
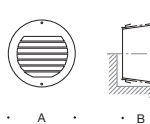

#### Wandeinbauleuchten · abgeblendet als Orientierungsleuchten

	LED	Netzteile	EEK	A	B	AC/DC	Einbau- gehäuse	Einputz- rahmen
<b>24 101</b>	3,8 W 10 lm	integriert	A++	130	100	✓	<b>10 781</b>	<b>10 081</b>
<b>24 102</b>	5,7 W 35 lm	integriert	A++	190	100	✓	<b>10 486</b>	<b>10 086</b>
<b>24 103</b>	8,0 W 70 lm	integriert	A++	250	100	✓	<b>10 487</b>	<b>10 087</b>



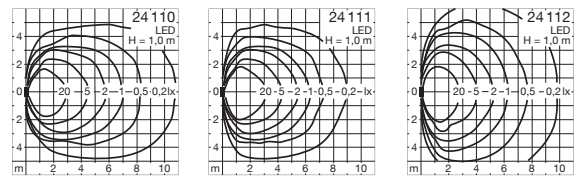
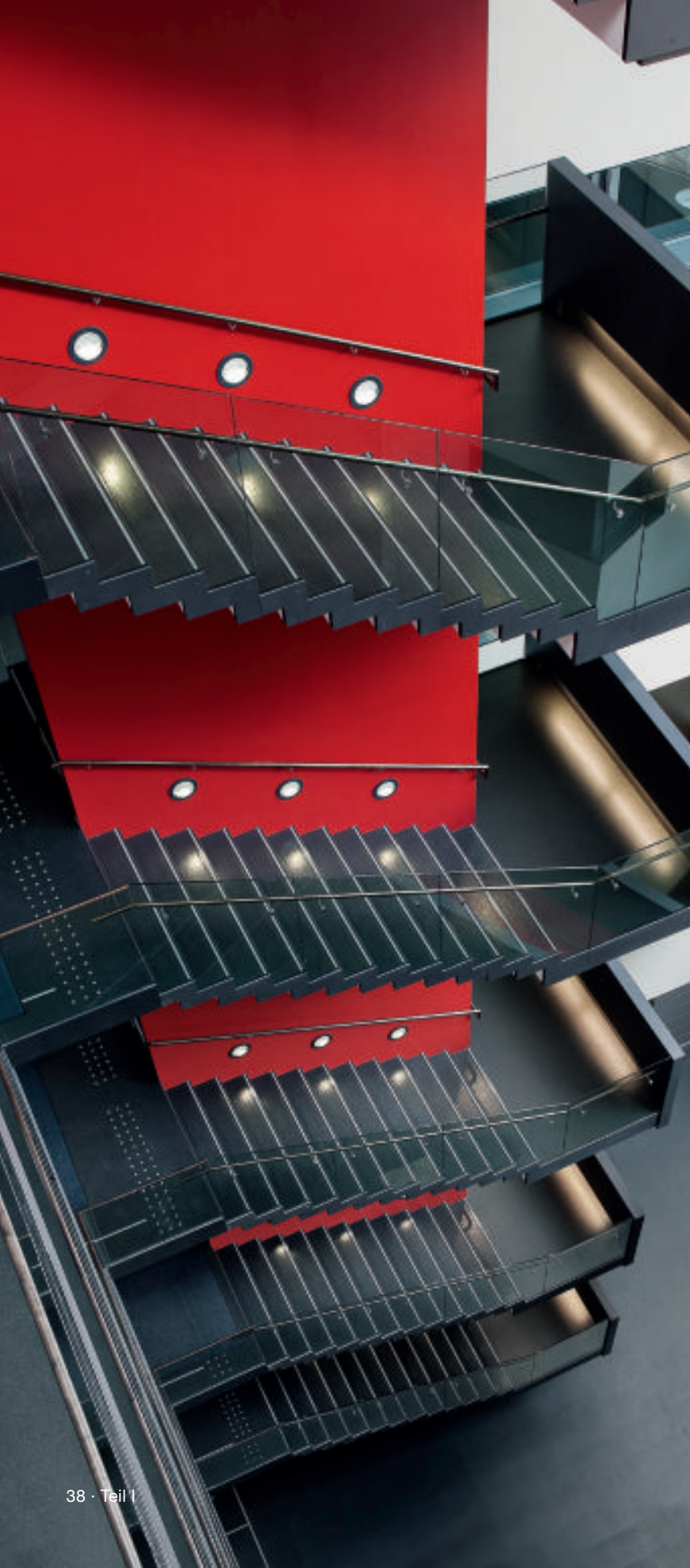

#### LED-Wandeinbauleuchten für flächenaufliegenden Einbau Asymmetrisch-bandförmige Lichtstärkeverteilung

Seit Jahrzehnten sind BEGA Leuchten dieser Baureihe vorbildlich leuchtende Baudetails an zahlreichen Bauwerken weltweit. Diese neuen Leuchten führen die bestehende Baureihe fort und vollenden sie zugleich. Konstruktion und Gestalt haben wir perfekt auf unsere LED-Technik abgestimmt. Der extrem geringe Wartungsbedarf unserer LED-Technik ermöglicht eine neue Produktkonzeption mit einer deutlich einfacheren und schnelleren Installation. Der elektrische Anschluss erfolgt jetzt komfortabel vor dem Einbau in den Baukörper. Die installierte Leuchte wird dann sicher mit unserem BEGA Befestigungssystem im Baukörper oder im Einbaugehäuse festgesetzt. Die Einbaumaße sind identisch mit denen der Vorgängerleuchten. Unverwechselbar sind die schmalen und zugleich schraubenlosen Leuchtenrahmen.

Wandeinbauleuchten mit asymmetrisch-bandförmiger Lichtstärkeverteilung. Das Licht wird nach unten gerichtet und ist oberhalb des Lichtaustritts abgeblendet. Die Leuchten eignen sich besonders zur breitstreuenden und gleichmäßigen Beleuchtung von Flächen und Wegen in Leuchtennähe.

Schutzart IP 65 · Aluminiumguss, Aluminium und Edelstahl · Sicherheitsglas

Für die Herstellung der Einbauöffnung kann es zweckmäßig sein, ein Einbaugehäuse zu verwenden. Werden Leuchten in Mauerwerk oder Betonwände eingebaut, die nachträglich verputzt werden, ist es sinnvoll, zusätzlich Einputzrahmen zu verwenden. Technische Daten Seite 560

Leuchten, die durch die Wahlmöglichkeit der Farbtemperatur, 50 000 Stunden Mindestlebensdauer der LED und 20 Jahre Nachkaufgarantie der LED-Module überzeugen. LED-Farbtemperatur: 3000K – Bestellnummer oder 4000K – Bestellnummer + **K4**

Der in der Tabelle angegebene Leuchten-Lichtstrom und die Leuchten-Anschlussleistung können sich, bedingt durch den technischen Fortschritt, ändern. Die Datenblätter auf unserer Website geben für jede Leuchte Auskunft über die aktuellen Werte sowie über die LED-Lebensdauer und den Lichtstrom, bezogen auf die jeweilige Farbtemperatur.

Leuchtenfarbe Grafit oder Silber

■ Grafit – Bestellnummer · ■ Silber – Bestellnummer + **A**





asymmetrisch-bandförmig

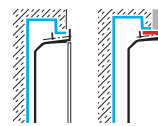
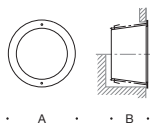
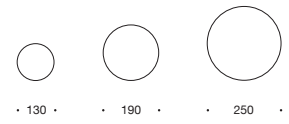

	LED	Netzteile	EEK	A	B	AC/DC	Einbau- gehäuse	Einputz- rahmen
<b>24 110</b>	8,3 W 525 lm	integriert	A++	130	100	✓	<b>10 781</b>	<b>10 081</b>
<b>24 111</b>	11,5 W 840 lm	DALI steuerbar	A++	190	100	✓	<b>10 486</b>	<b>10 086</b>
<b>24 112</b>	20,0 W 1260 lm	DALI steuerbar	A++	250	100	✓	<b>10 487</b>	<b>10 087</b>

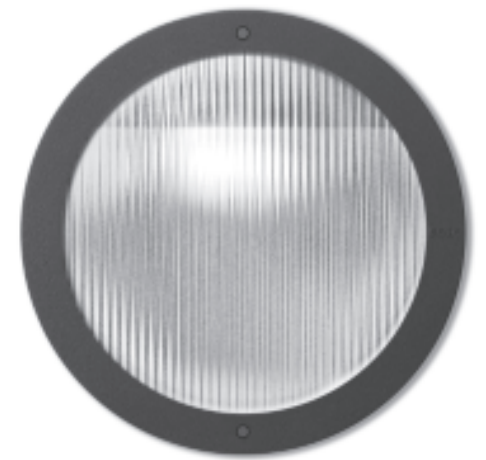

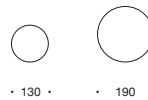
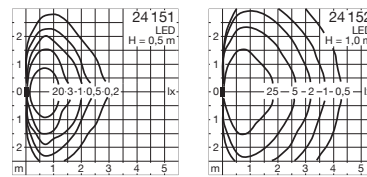

#### LED-Wandeinbauleuchten für flächenaufliegenden Einbau Abgeblendetes Licht

Seit Jahrzehnten sind BEGA Leuchten dieser Baureihe vorbildlich leuchtende Baudetails an zahlreichen Bauwerken weltweit. Diese neuen Leuchten führen die bestehende Baureihe fort und vollenden sie zugleich. Konstruktion und Gestalt haben wir perfekt auf unsere LED-Technik abgestimmt. Der extrem geringe Wartungsbedarf unserer LED-Technik ermöglicht eine neue Produktkonzeption mit einer deutlich einfacheren und schnelleren Installation. Der elektrische Anschluss erfolgt jetzt komfortabel vor dem Einbau in den Baukörper. Die installierte Leuchte wird dann sicher mit unserem BEGA Befestigungssystem im Baukörper oder im Einbaugehäuse festgesetzt. Die Einbaumaße sind identisch mit denen der Vorgängerleuchten. Unverwechselbar sind die schmalen und zugleich schraubenlosen Leuchtenrahmen.

Wandeinbauleuchten zur blendfreien Beleuchtung von Flächen aus geringer Lichtpunkthöhe. Leuchten, die bei Dunkelheit oder zu niedrigem Beleuchtungsstärkeniveau wichtige Orientierungspunkte aus geringer Lichtpunkthöhe blendfrei sichtbar machen. Sie dienen auch der Kennzeichnung von Gefahrenpunkten.

Ein Sicherheitsglas mit lichtlenkender Struktur verteilt das Licht der LED auf die zu beleuchtende Fläche. Das Glas liegt außerhalb des sichtbaren Bereichs und ist somit vor Beschädigung geschützt.

Schutzart IP 65 · Aluminiumguss, Aluminium und Edelstahl · Sicherheitsglas

Für die Herstellung der Einbauöffnung kann es zweckmäßig sein, ein Einbaugehäuse zu verwenden. Werden Leuchten in Mauerwerk oder Betonwände eingebaut, die nachträglich verputzt werden, ist es sinnvoll, zusätzlich Einputzrahmen zu verwenden.  
Technische Daten Seite 560

Leuchten, die durch die Wahlmöglichkeit der Farbtemperatur, 50 000 Stunden Mindestlebensdauer der LED und 20 Jahre Nachkaufgarantie der LED-Module überzeugen.  
LED-Farbtemperatur: 3000K – Bestellnummer oder 4000K – Bestellnummer + **K4**

Der in der Tabelle angegebene Leuchten-Lichtstrom und die Leuchten-Anschlussleistung können sich, bedingt durch den technischen Fortschritt, ändern. Die Datenblätter auf unserer Website geben für jede Leuchte Auskunft über die aktuellen Werte sowie über die LED-Lebensdauer und den Lichtstrom, bezogen auf die jeweilige Farbtemperatur.

Leuchtenfarbe Grafit oder Silber

■ Grafit – Bestellnummer · ■ Silber – Bestellnummer + **A**



abgeblendet

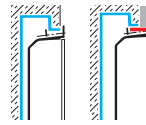
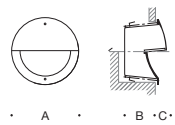
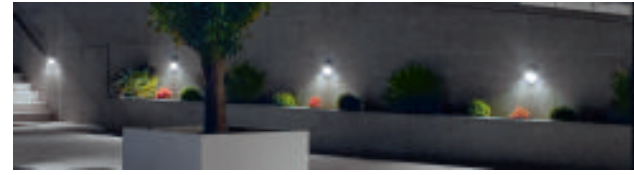

	LED		Netzteil	EEK	A	B	C	AC/DC	Einbau- gehäuse	Einputz- rahmen
<b>24 151</b>	6,0 W	180 lm	integriert	A <sup>++</sup>	130	100	20	✓	<b>10 781</b>	<b>10 081</b>
<b>24 152</b>	12,8 W	470 lm	DALI steuerbar	A <sup>+</sup>	190	100	30	✓	<b>10 486</b>	<b>10 086</b>



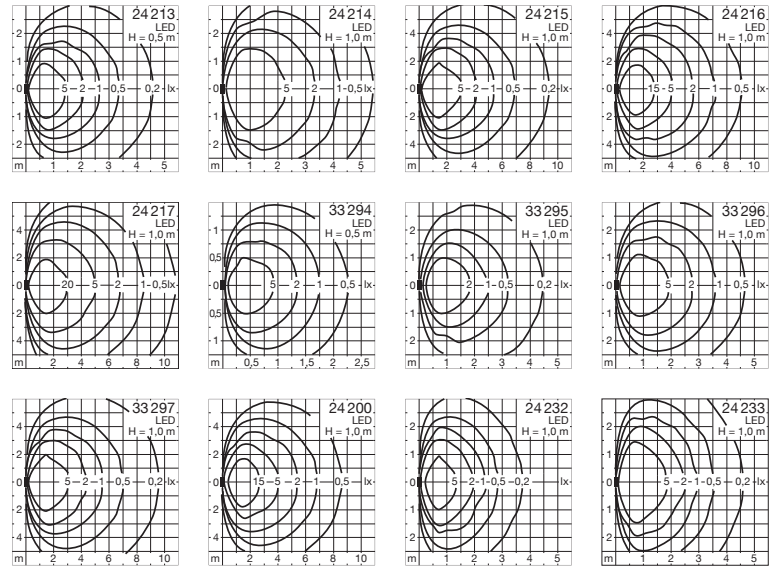

#### LED-Wandeinbauleuchten für flächenbündigen oder flächenaufliegenden Einbau Freistrahlandes oder abgeblendetes Licht

Seit Jahrzehnten sind BEGA Leuchten dieser Bauart vorbildlich leuchtende Baudetails an zahlreichen Bauwerken weltweit. Diese neuen Leuchten haben wir als Nachfolge-Leuchten auf heutige Einbausituationen und auf unsere LED-Technik abgestimmt. Gestaltprägend sind die schmalen und zugleich schraubenlosen Leuchtenrahmen dieser neuen Baureihe. Der extrem geringe Wartungsbedarf unserer LED-Technik ermöglicht eine neue Produktkonzeption mit einer deutlich einfacheren und schnelleren Installation. Der elektrische Anschluss erfolgt jetzt komfortabel, schon vor dem Einbau in den Baukörper. Die installierte Leuchte wird dann mit dem BEGA Befestigungssystem im Baukörper z. B. in Trockenbauwänden oder in einem Einbaugehäuse festgesetzt. Für die unterschiedlichen Einbausituationen stehen Ihnen zwei Einbaugehäuse und zwei Einputzrahmen zur Verfügung. Die Leuchten lassen sich wie gewohnt flächenauflegend aber auch flächenbündig in verputzte Wände einbauen. Für den Einbau in Wärmedämmverbundsysteme WDVS verwenden Sie bitte das Einbaugehäuse Typ B in Kombination mit den Einputzrahmen Typ C oder Typ D. Bitte beachten Sie bei der Planung die Gebrauchsanweisungen für Einbaugehäuse und Einbaurahmen. Technische Daten Einbaugehäuse und Einputzrahmen Seite 561

Die Einbaumaße dieser neuen Leuchten sind identisch mit denen der Vorgängerleuchten. Zwei Leuchtengruppen zur Beleuchtung von Gängen, Wegen und Treppenanlagen im Innen- und Außenbereich. Die freistrahrenden Leuchten erhalten Sie wahlweise als Orientierungsleuchten mit geringerer Lichtleistung oder als freistrahrende Leuchten für Einsatzgebiete, bei denen eine höhere Beleuchtungsstärke erforderlich ist. Die abgeblendeten Leuchten dienen der Kennzeichnung von Gefahrenpunkten und Verkehrsflächen bei geringer Umfeldhelligkeit.

Schutzart IP 65 · Aluminiumguss, Aluminium und Edelstahl · Sicherheitsglas

Leuchten, die durch die Wahlmöglichkeit der Farbtemperatur, 50 000 Stunden Mindestlebensdauer der LED und 20 Jahre Nachkaufgarantie der LED-Module überzeugen.

LED-Farbtemperatur: 3000 K – Bestellnummer oder 4000 K – Bestellnummer + **K4**

Der in der Tabelle angegebene Leuchten-Lichtstrom und die Leuchten-Anschlussleistung können sich, bedingt durch den technischen Fortschritt, ändern. Die Datenblätter auf unserer Website geben für jede Leuchte Auskunft über die aktuellen Werte sowie über die LED-Lebensdauer und den Lichtstrom, bezogen auf die jeweilige Farbtemperatur.

Leuchtenfarbe Grafit oder Silber

■ Grafit – Bestellnummer · ■ Silber – Bestellnummer + **A**

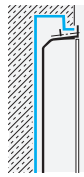

Typ A

**Einbaugehäuse**

Für die Herstellung der Einbauöffnung in Mauerwerk oder Betonwände kann es zweckmäßig sein, ein Einbaugehäuse zu verwenden.

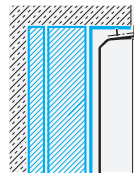

Typ B

**Einbaugehäuse für Wärmedämmverbundsysteme WDVS**

Dieses Einbaugehäuse ermöglicht mit verschiedenen Zwischenelementen eine Anpassung an Dämmstärken von 120 mm bis 200 mm.

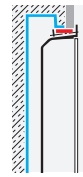

Typ C

**Einputzrahmen flächenauflegend**

In Verbindung mit dem Einbaugehäuse Typ A oder B ist ein **flächenauflegender** Einbau der Leuchten möglich, z. B. für den Einbau in Wände, die nachträglich verputzt werden.

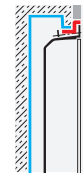

Typ D

**Einputzrahmen flächenbündig**

In Verbindung mit dem Einbaugehäuse Typ A oder B ist ein **flächenbündiger** Einbau der Leuchten möglich, z. B. für den Einbau in Wände, die nachträglich verputzt werden.

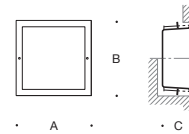

Wandeinbauleuchten · freistrahlend

	LED		Netzteil	SK	EEK	A	B	C	AC/DC
	Watt	lm							
<b>24 213</b>	4,0 W	95 lm	ohne* · 24 V DC	III	A++	80	80	70	—
<b>24 214</b>	6,0 W	250 lm	integriert	I	A++	100	100	70	✓
<b>24 215</b>	8,5 W	470 lm	DALI steuerbar	I	A++	150	150	80	✓
<b>24 216</b>	14,5 W	1080 lm	DALI steuerbar	I	A++	190	190	80	✓
<b>24 217</b>	22,5 W	1810 lm	DALI steuerbar	I	A++	250	250	105	✓

Einbaugehäuse		Einputzrahmen	
Typ A	Typ B	Typ C	Typ D
<b>10 406</b>	—	<b>10 006</b>	<b>10 070</b>
<b>10 782</b>	—	<b>10 082</b>	<b>10 071</b>
<b>10 463</b>	<b>13 540</b>	<b>10 063</b>	<b>10 072</b>
<b>10 489</b>	<b>13 541</b>	<b>10 089</b>	<b>10 073</b>
<b>10 490</b>	<b>13 542</b>	<b>10 090</b>	<b>13 529</b>

Wandeinbauleuchten · freistrahlend als Orientierungsleuchten

	LED		Netzteil	SK	EEK	A	B	C	AC/DC
	Watt	lm							
<b>33 294</b>	2,6 W	55 lm	ohne* · 24 V DC	III	A++	80	80	70	—
<b>33 295</b>	3,2 W	130 lm	integriert	I	A++	100	100	70	✓
<b>33 296</b>	4,0 W	240 lm	integriert	I	A++	150	150	80	✓
<b>33 297</b>	7,2 W	550 lm	integriert	I	A++	190	190	80	✓
<b>24 200</b>	11,0 W	920 lm	integriert	I	A++	250	250	105	✓

Einbaugehäuse		Einputzrahmen	
Typ A	Typ B	Typ C	Typ D
<b>10 406</b>	—	<b>10 006</b>	<b>10 070</b>
<b>10 782</b>	—	<b>10 082</b>	<b>10 071</b>
<b>10 463</b>	<b>13 540</b>	<b>10 063</b>	<b>10 072</b>
<b>10 489</b>	<b>13 541</b>	<b>10 089</b>	<b>10 073</b>
<b>10 490</b>	<b>13 542</b>	<b>10 090</b>	<b>13 529</b>

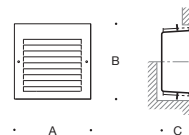
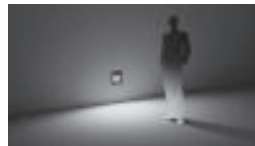

Wandeinbauleuchten · abgeblendet als Orientierungsleuchten

	LED		Netzteil	SK	EEK	A	B	C	AC/DC
	Watt	lm							
<b>24 232</b>	4,2 W	30 lm	integriert	I	A++	150	150	100	✓
<b>24 233</b>	8,4 W	65 lm	integriert	I	A++	190	190	100	✓

Einbaugehäuse		Einputzrahmen	
Typ A	Typ B	Typ C	Typ D
<b>10 463</b>	<b>13 540</b>	<b>10 063</b>	<b>10 072</b>
<b>10 489</b>	<b>13 541</b>	<b>10 089</b>	<b>10 073</b>



\* Passende Netzteile finden Sie auf Seite 554.

SK = Schutzklasse

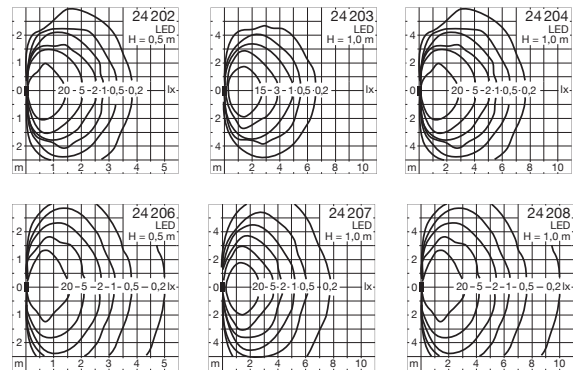

### LED-Wandeinbauleuchten für flächenbündigen oder flächenaufliegenden Einbau Abgeblendetes oder asymmetrisch-bandförmiges Licht

Seit Jahrzehnten sind BEGA Leuchten dieser Bauart vorbildlich leuchtende Baudetails an zahlreichen Bauwerken weltweit. Diese neuen Leuchten haben wir als Nachfolge-Leuchten auf heutige Einbausituationen und auf unsere LED-Technik abgestimmt. Gestaltprägend sind die schmalen und zugleich schraubenlosen Leuchtenrahmen dieser neuen Baureihe. Der extrem geringe Wartungsbedarf unserer LED-Technik ermöglicht eine neue Produktkonzeption mit einer deutlich einfacheren und schnelleren Installation. Der elektrische Anschluss erfolgt jetzt komfortabel, schon vor dem Einbau in den Baukörper. Die installierte Leuchte wird dann mit dem BEGA Befestigungssystem im Baukörper z.B. in Trockenbauwänden oder in einem Einbaugeschloß festgesetzt. Für die unterschiedlichen Einbausituationen stehen Ihnen zwei Einbaugeschlossen und zwei Einputzrahmen zur Verfügung. Die Leuchten lassen sich wie gewohnt flächenauflegend aber auch flächenbündig in verputzte Wände einbauen. Für den Einbau in Wärmedämmverbundsysteme WDVS verwenden Sie bitte das Einbaugeschloß Typ B in Kombination mit den Einputzrahmen Typ C oder Typ D. Bitte beachten Sie bei der Planung die Gebrauchsanweisungen für Einbaugeschlossen und Einbaurahmen. Technische Daten Einbaugeschloß und Einputzrahmen Seite 561

Die Einbaumaße dieser neuen Leuchten sind identisch mit denen der Vorgängerleuchten. Zwei Leuchtengruppen zur Beleuchtung von Gängen, Wegen und Treppenanlagen im Innen- und Außenbereich. Die abgeblendeten Leuchten richten das Licht nach unten und sind oberhalb der Waagerechten vollständig abgeblendet. Die größte Beleuchtungsstärke wird im unmittelbaren Umfeld der Leuchte erzeugt. Leuchten mit hohem Sehkomfort für die gleichmäßige Beleuchtung von Wegen und Flächen bei maximaler Entblendung.

Die Leuchten mit asymmetrisch-bandförmiger Lichtstärkeverteilung geben ihr Licht in die Breite des Raums ab. Das Licht wird nach unten gerichtet und ist oberhalb des Lichtaustritts abgeblendet. Zur breitstreuenden und gleichmäßigen Beleuchtung von Flächen und Wegen.

Schutzart IP 65 · Aluminiumguss, Aluminium und Edelstahl  
Reflektor aus eloxiertem Reinaluminium · Sicherheitsglas

Leuchten, die durch die Wahlmöglichkeit der Farbtemperatur, 50 000 Stunden Mindestlebensdauer der LED und 20 Jahre Nachkaufgarantie der LED-Module überzeugen.  
LED-Farbtemperatur: 3000K – Bestellnummer oder 4000K – Bestellnummer + **K4**

Der in der Tabelle angegebene Leuchten-Lichtstrom und die Leuchten-Anschlussleistung können sich, bedingt durch den technischen Fortschritt, ändern. Die Datenblätter auf unserer Website geben für jede Leuchte Auskunft über die aktuellen Werte sowie über die LED-Lebensdauer und den Lichtstrom, bezogen auf die jeweilige Farbtemperatur.

Leuchtenfarbe Grafit oder Silber

■ Grafit – Bestellnummer · ■ Silber – Bestellnummer + **A**

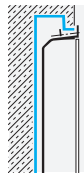

Typ A

**Einbaugehäuse**

Für die Herstellung der Einbauöffnung in Mauerwerk oder Betonwände kann es zweckmäßig sein, ein Einbaugehäuse zu verwenden.

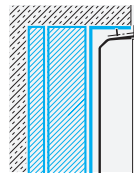

Typ B

**Einbaugehäuse für Wärmedämmverbundsysteme WDVS**

Dieses Einbaugehäuse ermöglicht mit verschiedenen Zwischenelementen eine Anpassung an Dämmstärken von 120 mm bis 200 mm.

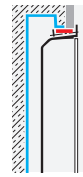

Typ C

**Einputzrahmen flächenaufliegend**

In Verbindung mit dem Einbaugehäuse Typ A oder B ist ein **flächenaufliegender** Einbau der Leuchten möglich, z. B. für den Einbau in Wände, die nachträglich verputzt werden.

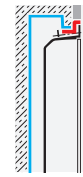

Typ D

**Einputzrahmen flächenbündig**

In Verbindung mit dem Einbaugehäuse Typ A oder B ist ein **flächenbündiger** Einbau der Leuchten möglich, z. B. für den Einbau in Wände, die nachträglich verputzt werden.

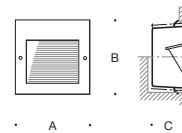

Wandeinbauleuchten · **abgeblendet**

	LED	Netzteil	EEK	A	B	C	AC/DC
<b>24 202</b>	4,3 W	235 lm	integriert	A++	150	150	100 ✓
<b>24 203</b>	7,2 W	390 lm	DALI steuerbar	A++	190	190	100 ✓
<b>24 204</b>	14,0 W	950 lm	DALI steuerbar	A++	250	250	105 ✓

Einbaugehäuse		Einputzrahmen	
Typ A	Typ B	Typ C	Typ D
<b>10 463</b>	<b>13 540</b>	<b>10 063</b>	<b>10 072</b>
<b>10 489</b>	<b>13 541</b>	<b>10 089</b>	<b>10 073</b>
<b>10 490</b>	<b>13 542</b>	<b>10 090</b>	<b>13 529</b>

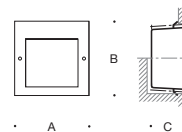

Wandeinbauleuchten · **asymmetrisch-bandförmig**

	LED	Netzteil	EEK	A	B	C	AC/DC
<b>24 206</b>	4,3 W	375 lm	integriert	A++	150	150	100 ✓
<b>24 207</b>	7,2 W	620 lm	DALI steuerbar	A++	190	190	100 ✓
<b>24 208</b>	14,0 W	1500 lm	DALI steuerbar	A++	250	250	105 ✓

Einbaugehäuse		Einputzrahmen	
Typ A	Typ B	Typ C	Typ D
<b>10 463</b>	<b>13 540</b>	<b>10 063</b>	<b>10 072</b>
<b>10 489</b>	<b>13 541</b>	<b>10 089</b>	<b>10 073</b>
<b>10 490</b>	<b>13 542</b>	<b>10 090</b>	<b>13 529</b>

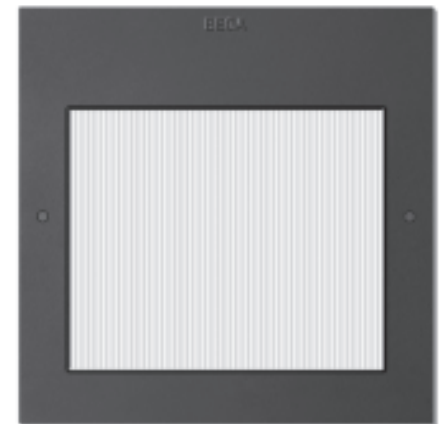

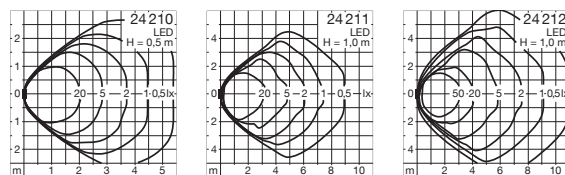

#### LED-Wand- und Deckeneinbauleuchten für flächenbündigen oder flächenauffliegenden Einbau Asymmetrische Lichtstärkeverteilung

Seit Jahrzehnten sind BEGA Leuchten dieser Bauart vorbildlich leuchtende Baudetails an zahlreichen Bauwerken weltweit. Diese neuen Leuchten haben wir als Nachfolge-Leuchten auf heutige Einbausituationen und auf unsere LED-Technik abgestimmt. Gestaltprägend sind die schmalen und zugleich schraubenlosen Leuchtenrahmen dieser neuen Baureihe. Der extrem geringe Wartungsbedarf unserer LED-Technik ermöglicht eine neue Produktkonzeption mit einer deutlich einfacheren und schnelleren Installation. Der elektrische Anschluss erfolgt jetzt komfortabel, schon vor dem Einbau in den Baukörper. Die installierte Leuchte wird dann mit dem BEGA Befestigungssystem im Baukörper z.B. in Trockenbauwänden oder in einem Einbaugeschloß festgesetzt.

Für die unterschiedlichen Einbausituationen stehen Ihnen zwei Einbaugeschloße und zwei Einputzrahmen zur Verfügung. Die Leuchten lassen sich wie gewohnt flächenaufflegend aber auch flächenbündig in verputzte Wände einbauen. Für den Einbau in Wärmedämmverbundsysteme WDVS verwenden Sie bitte das Einbaugeschloß Typ B in Kombination mit den Einputzrahmen Typ C oder Typ D. Bitte beachten Sie bei der Planung die Gebrauchsanweisungen für Einbaugeschloße und Einbaurahmen. Technische Daten Einbaugeschloße und Einputzrahmen Seite 561

Die Einbaumaße dieser neuen Leuchten sind identisch mit denen der Vorgängerleuchten. Einbauleuchten zur blendfreien Beleuchtung von Boden-, Wand- und Deckenflächen im Innen- und Außenbereich. Die Leuchten erzeugen ein hohes Beleuchtungsstärkeniveau auf der zu beleuchtenden Fläche. Mit ihrer asymmetrischen Lichtstärkeverteilung eignen sie sich besonders für die räumlich tiefe Ausleuchtung.

Leuchten mit Scheinwerfercharakteristik zur Beleuchtung von Plätzen, Einfahrten, Treppen oder breiten Fußwegen. Werden sie zur Ausleuchtung von Deckenflächen eingesetzt, eignen sich die Lichtstärkeverteilung vor allem zur Beleuchtung von Vor- und Kragedächern, Unterführungen oder überdachten Eingängen.

Schutzart IP 65 · Aluminiumguss, Aluminium und Edelstahl  
Sicherheitsglas · Reflektor aus eloxiertem Reinstaluminium

Leuchten, die durch die Wahlmöglichkeit der Farbtemperatur, 50 000 Stunden Mindestlebensdauer der LED und 20 Jahre Nachkaufgarantie der LED-Module überzeugen.

LED-Farbtemperatur: 3000K – Bestellnummer oder 4000K – Bestellnummer + **K4**

Der in der Tabelle angegebene Leuchten-Lichtstrom und die Leuchten-Anschlussleistung können sich, bedingt durch den technischen Fortschritt, ändern. Die Datenblätter auf unserer Website geben für jede Leuchte Auskunft über die aktuellen Werte sowie über die LED-Lebensdauer und den Lichtstrom, bezogen auf die jeweilige Farbtemperatur.

Leuchtenfarbe Grafit oder Silber

■ Grafit – Bestellnummer · ■ Silber – Bestellnummer + **A**



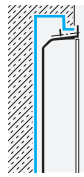

Typ A

**Einbaugehäuse**

Für die Herstellung der Einbauöffnung in Mauerwerk oder Betonwände kann es zweckmäßig sein, ein Einbaugehäuse zu verwenden.

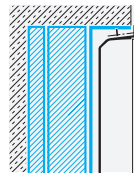

Typ B

**Einbaugehäuse für Wärmedämmverbundsysteme WDVS**

Dieses Einbaugehäuse ermöglicht mit verschiedenen Zwischenelementen eine Anpassung an Dämmstärken von 120 mm bis 200 mm.

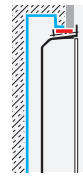

Typ C

**Einputzrahmen flächenauflegend**

In Verbindung mit dem Einbaugehäuse Typ A oder B ist ein **flächenauflegender** Einbau der Leuchten möglich, z. B. für den Einbau in Wände, die nachträglich verputzt werden.

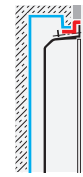

Typ D

**Einputzrahmen flächenbündig**

In Verbindung mit dem Einbaugehäuse Typ A oder B ist ein **flächenbündiger** Einbau der Leuchten möglich, z. B. für den Einbau in Wände, die nachträglich verputzt werden.

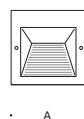

A

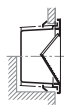

B

C

Wand- und Deckeneinbauleuchten · **asymmetrisch**

	LED		Netzteil	EEK	A B C			AC/DC	Einbaugehäuse		Einputzrahmen	
	W	lm			A	B	C		Typ A	Typ B	Typ C	Typ D
<b>24 210</b>	4,3 W	270 lm	integriert	A++	150	150	100	✓	<b>10 463</b>	<b>13 540</b>	<b>10 063</b>	<b>10 072</b>
<b>24 211</b>	7,2 W	500 lm	DALI steuerbar	A++	190	190	100	✓	<b>10 489</b>	<b>13 541</b>	<b>10 089</b>	<b>10 073</b>
<b>24 212</b>	14,0 W	1130 lm	DALI steuerbar	A++	250	250	105	✓	<b>10 490</b>	<b>13 542</b>	<b>10 090</b>	<b>13 529</b>

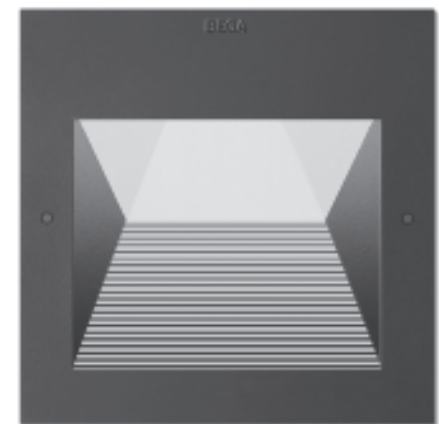

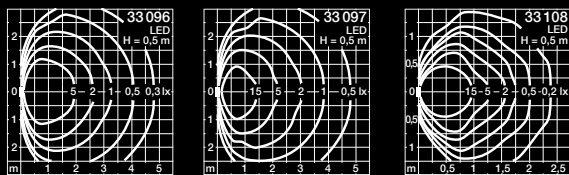

Die Leuchten 33 096 · 33 097 können sowohl senkrecht als auch waagrecht eingebaut werden. Sie eignen sich neben der Verwendung in Wänden auch zum Einsatz in Setzstufen von Treppen im Innen- und Außenbereich.

#### LED-Wandeinbauleuchten für flächenbündigen oder flächenaufliegenden Einbau Freistrahlandes oder abgeblendetes Licht

LED-Einbauleuchten für den Einbau in Wände oder Treppen. Die Leuchten können sowohl flächenbündig als auch flächenauflegend eingebaut werden. Sie überzeugen neben ihrer LED-gerechten schlanken Bauform durch äußerst einfache und komfortable Installation. Der elektrische Anschluss erfolgt komfortabel vor dem Einbau in den Baukörper. Die installierte Leuchte wird anschließend mit unserem BEGA Befestigungssystem im Baukörper oder im Einbaugehäuse festgesetzt. Die freistrahrenden Leuchten 33 096 · 33 097 lassen sich sowohl waagrecht als auch senkrecht einbauen. Sie eignen sich neben der Verwendung in Wänden auch zum Einsatz in Setzstufen von Treppen im Innen- und Außenbereich.

Schutzart IP 65 · Aluminiumguss, Aluminium und Edelstahl · Sicherheitsglas  
33 096 · 33 097 Einbau in jeder Brennlage möglich

Für die Herstellung der Einbauöffnung kann es zweckmäßig sein, ein Einbaugehäuse zu verwenden. Werden Leuchten in Mauerwerk oder Betonwände eingebaut, die nachträglich verputzt werden, ist es sinnvoll, zusätzlich Einputzrahmen zu verwenden.  
Technische Daten Seite 561

Leuchten, die durch die Wahlmöglichkeit der Farbtemperatur, 50 000 Stunden Mindestlebensdauer der LED und 20 Jahre Nachkaufgarantie der LED-Module überzeugen.  
LED-Farbtemperatur: 3000K – Bestellnummer oder 4000K – Bestellnummer + **K4**

Der in der Tabelle angegebene Leuchten-Lichtstrom und die Leuchten-Anschlussleistung können sich, bedingt durch den technischen Fortschritt, ändern. Die Datenblätter auf unserer Website geben für jede Leuchte Auskunft über die aktuellen Werte sowie über die LED-Lebensdauer und den Lichtstrom, bezogen auf die jeweilige Farbtemperatur.

Leuchtenfarbe Grafit oder Silber

■ Grafit – Bestellnummer · ■ Silber – Bestellnummer + **A**

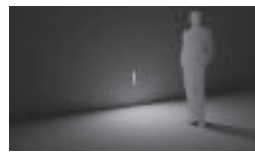

freistrahlend

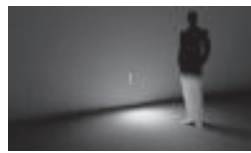

abgeblendet

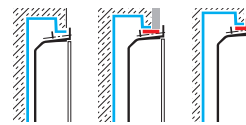
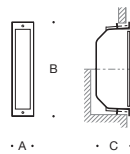
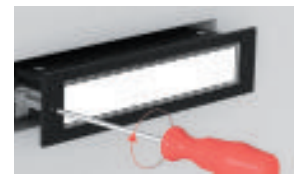

Wandeinbauleuchten · freistrahlend

	LED	EEK	A	B	C	AC/DC
<b>33 096</b>	7,2 W	145 lm	A+	50	220	75 ✓
<b>33 097</b>	6,5 W	280 lm	A++	50	320	75 ✓

Einbau- gehäuse	Einputz- rahmen	Einputzrahmen flächenbündig
<b>10 454</b>	<b>10 054</b>	<b>10 074</b>
<b>10 455</b>	<b>10 059</b>	<b>10 079</b>

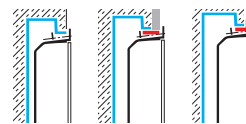
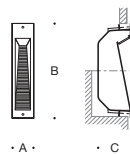

Wandeinbauleuchten · abgeblendet

	LED	EEK	A	B	C	AC/DC
<b>33 108</b>	3,5 W	70 lm	A++	50	220	75 ✓

Einbau- gehäuse	Einputz- rahmen	Einputzrahmen flächenbündig
<b>10 454</b>	<b>10 054</b>	<b>10 074</b>



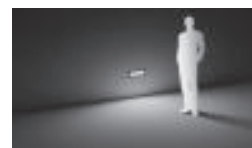
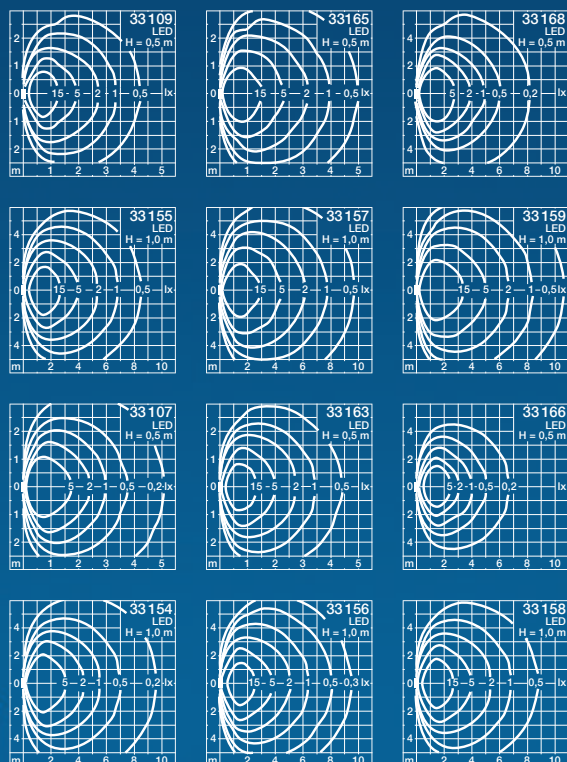

Einbauleuchte  
freistrahlend

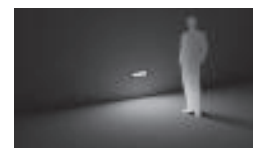

Orientierungsleuchte  
freistrahlend

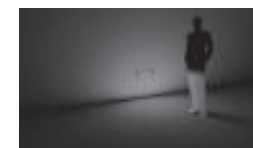

Einbauleuchte  
abgeblendet

## LED-Einbauleuchten für Wände und Treppenanlagen

Freistrahkende oder abgeblendete Leuchten

Seit Jahrzehnten sind BEGA Leuchten dieser Bauart vorbildlich leuchtende Baudetails an zahlreichen Bauwerken weltweit. Diese neuen Leuchten haben wir als Nachfolge-Leuchten auf heutige Einbausituationen und auf unsere LED-Technik abgestimmt. Gestaltprägend sind die schmalen und zugleich schraubenlosen Leuchtenrahmen dieser neuen Baureihe. Der extrem geringe Wartungsbedarf unserer LED-Technik ermöglicht eine neue Produktkonzeption mit einer deutlich einfacheren und schnelleren Installation. Der elektrische Anschluss erfolgt jetzt komfortabel, schon vor dem Einbau in den Baukörper. Die installierte Leuchte wird dann mit dem BEGA Befestigungssystem im Baukörper z.B. in Trockenbauwänden oder in einem Einbaugehäuse festgesetzt. Für die unterschiedlichen Einbausituationen stehen Ihnen zwei Einbaugehäuse und zwei Einputzrahmen zur Verfügung. Die Leuchten lassen sich wie gewohnt flächenaufflegend aber auch flächenbündig in verputzte Wände einbauen. Für den Einbau in Wärmedämmverbundsysteme WDVS verwenden Sie bitte das Einbaugehäuse Typ B in Kombination mit den Einputzrahmen Typ C oder Typ D. Bitte beachten Sie bei der Planung die Gebrauchsanweisungen für Einbaugehäuse und Einbaurahmen. Technische Daten Einbaugehäuse und Einputzrahmen Seite 561

Die Einbaumaße dieser neuen Leuchten sind identisch mit denen der Vorgängerleuchten. Je nach Größe lassen sich die Leuchten in Setzstufen und in Wände im Innen- und Außenbereich einbauen.

Die freistrahrenden Leuchten erhalten Sie wahlweise als Orientierungsleuchten mit geringerer Lichtleistung oder als freistrahkende Leuchten für Einsatzgebiete, bei denen eine höhere Beleuchtungsstärke erforderlich ist. Die abgeblendeten Leuchten dienen der Kennzeichnung von Gefahrenpunkten und Verkehrsflächen bei geringer Umfeldhelligkeit.

Schutzart IP 65 · Aluminiumguss, Aluminium und Edelstahl · Sicherheitsglas

Leuchten, die durch die Wahlmöglichkeit der Farbtemperatur, 50000 Stunden Mindestlebensdauer der LED und 20 Jahre Nachkaufgarantie der LED-Module überzeugen. LED-Farbtemperatur: 3000K – Bestellnummer oder 4000K – Bestellnummer + **K4**

Der in der Tabelle angegebene Leuchten-Lichtstrom und die Leuchten-Anschlussleistung können sich, bedingt durch den technischen Fortschritt, ändern. Die Datenblätter auf unserer Website geben für jede Leuchte Auskunft über die aktuellen Werte sowie über die LED-Lebensdauer und den Lichtstrom, bezogen auf die jeweilige Farbtemperatur.

Leuchtenfarbe Grafit oder Silber

■ Grafit – Bestellnummer · ■ Silber – Bestellnummer + **A**

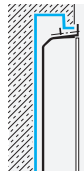

Typ A

**Einbaugehäuse**

Für die Herstellung der Einbauöffnung in Mauerwerk oder Betonwände kann es zweckmäßig sein, ein Einbaugehäuse zu verwenden.

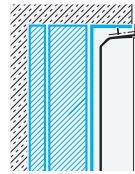

Typ B

**Einbaugehäuse für Wärmedämmverbundsysteme WDVS**

Dieses Einbaugehäuse ermöglicht mit verschiedenen Zwischenelementen eine Anpassung an Dämmstärken von 120 mm bis 200 mm.

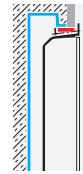

Typ C

**Einputzrahmen flächenauflegend**

In Verbindung mit dem Einbaugehäuse Typ A oder B ist ein **flächenauflegender** Einbau der Leuchten möglich, z.B. für den Einbau in Wände, die nachträglich verputzt werden.

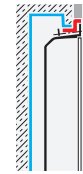

Typ D

**Einputzrahmen flächenbündig**

In Verbindung mit dem Einbaugehäuse Typ A oder B ist ein **flächenbündiger** Einbau der Leuchten möglich, z.B. für den Einbau in Wände, die nachträglich verputzt werden.



**Freistrahler**

	LED		EEK	A	B	C	AC/DC
<b>33 109</b>	5,5 W	280 lm	A++	170	70	65	✓
<b>33 165</b>	7,8 W	440 lm	A++	260	70	65	✓
<b>33 168</b>	11,0 W	595 lm	A++	320	70	65	✓
DALI steuerbar							
<b>33 155</b>	14,8 W	905 lm	A++	330	125	90	✓
<b>33 157</b>	20,0 W	1330 lm	A++	420	125	90	✓
<b>33 159</b>	24,0 W	1720 lm	A++	520	125	90	✓

**Einbaugehäuse**

Einbaugehäuse		Einputzrahmen	
Typ A	Typ B	Typ C	Typ D
<b>10 424</b>	<b>13 519</b>	<b>10 024</b>	<b>13 503</b>
<b>10 425</b>	<b>13 520</b>	<b>10 025</b>	<b>13 504</b>
<b>10 426</b>	<b>13 521</b>	<b>10 026</b>	<b>13 505</b>
<b>10 436</b>	<b>13 522</b>	<b>10 036</b>	<b>13 506</b>
<b>10 437</b>	<b>13 523</b>	<b>10 037</b>	<b>13 507</b>
<b>10 438</b>	<b>13 524</b>	<b>10 038</b>	<b>13 508</b>



**Freistrahler als Orientierungsleuchten**

	LED		EEK	A	B	C	AC/DC
<b>33 107</b>	3,3 W	150 lm	A++	170	70	65	✓
<b>33 163</b>	4,5 W	240 lm	A++	260	70	65	✓
<b>33 166</b>	5,5 W	330 lm	A++	320	70	65	✓
<b>33 154</b>	8,0 W	515 lm	A++	330	125	90	✓
<b>33 156</b>	10,0 W	745 lm	A++	420	125	90	✓
<b>33 158</b>	12,0 W	940 lm	A++	520	125	90	✓

**Einbaugehäuse**

Einbaugehäuse		Einputzrahmen	
Typ A	Typ B	Typ C	Typ D
<b>10 424</b>	<b>13 519</b>	<b>10 024</b>	<b>13 503</b>
<b>10 425</b>	<b>13 520</b>	<b>10 025</b>	<b>13 504</b>
<b>10 426</b>	<b>13 521</b>	<b>10 026</b>	<b>13 505</b>
<b>10 436</b>	<b>13 522</b>	<b>10 036</b>	<b>13 506</b>
<b>10 437</b>	<b>13 523</b>	<b>10 037</b>	<b>13 507</b>
<b>10 438</b>	<b>13 524</b>	<b>10 038</b>	<b>13 508</b>



**Abgeduldet als Orientierungsleuchten**

	LED		EEK	A	B	C	AC/DC
<b>33 017</b>	3,3 W	30 lm	A++	170	70	65	✓
<b>33 018</b>	4,5 W	45 lm	A++	260	70	65	✓
<b>33 019</b>	5,5 W	65 lm	A++	320	70	65	✓
<b>33 050</b>	8,0 W	60 lm	A++	330	125	90	✓
<b>33 051</b>	10,0 W	95 lm	A++	420	125	90	✓
<b>33 052</b>	12,0 W	115 lm	A++	520	125	90	✓

**Einbaugehäuse**

Einbaugehäuse		Einputzrahmen	
Typ A	Typ B	Typ C	Typ D
<b>10 424</b>	<b>13 519</b>	<b>10 024</b>	<b>13 503</b>
<b>10 425</b>	<b>13 520</b>	<b>10 025</b>	<b>13 504</b>
<b>10 426</b>	<b>13 521</b>	<b>10 026</b>	<b>13 505</b>
<b>10 436</b>	<b>13 522</b>	<b>10 036</b>	<b>13 506</b>
<b>10 437</b>	<b>13 523</b>	<b>10 037</b>	<b>13 507</b>
<b>10 438</b>	<b>13 524</b>	<b>10 038</b>	<b>13 508</b>

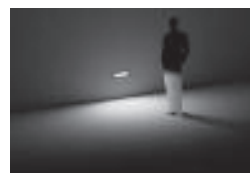
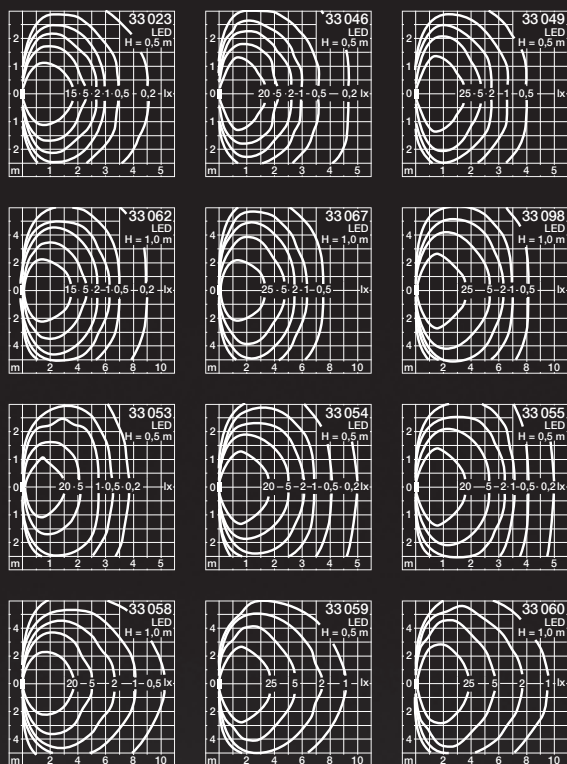

asymmetrisch-bandförmig

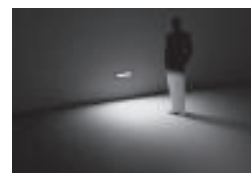

asymmetrisch

### LED-Einbauleuchten für Wände und Treppenanlagen für flächenbündigen oder flächenaufliegenden Einbau

Asymmetrisch-bandförmig oder asymmetrische Lichtstärkeverteilung

Seit Jahrzehnten sind BEGA Leuchten dieser Bauart vorbildlich leuchtende Baudetails an zahlreichen Bauwerken weltweit. Diese neuen Leuchten haben wir als Nachfolgeleuchten auf heutige Einbausituationen und auf unsere LED-Technik abgestimmt. Gestaltprägend sind die schmalen und zugleich schraubenlosen Leuchtenrahmen dieser neuen Baureihe. Der extrem geringe Wartungsbedarf unserer LED-Technik ermöglicht eine neue Produktkonzeption mit einer deutlich einfacheren und schnelleren Installation. Der elektrische Anschluss erfolgt jetzt komfortabel, schon vor dem Einbau in den Baukörper. Die installierte Leuchte wird dann mit dem BEGA Befestigungssystem im Baukörper z.B. in Trockenbauwänden oder in einem Einbaugehäuse festgesetzt. Für die unterschiedlichen Einbausituationen stehen Ihnen zwei Einbaugehäuse und zwei Einputzrahmen zur Verfügung. Die Leuchten lassen sich wie gewohnt flächenauflegend aber auch flächenbündig in verputzte Wände einbauen. Für den Einbau in Wärmedämmverbundsysteme WDVS verwenden Sie bitte das Einbaugehäuse Typ B in Kombination mit den Einputzrahmen Typ C oder Typ D. Bitte beachten Sie bei der Planung die Gebrauchsanweisungen für Einbaugehäuse und Einbaurahmen. Technische Daten Einbaugehäuse und Einputzrahmen Seite 561

Die Einbaumaße dieser neuen Leuchten sind identisch mit denen der Vorgängerleuchten. Je nach Größe lassen sich die Leuchten in Setzstufen und in Wände im Innen- und Außenbereich einbauen.

Das Licht dieser beiden Leuchtengruppen wird nach unten gerichtet und ist oberhalb des Lichtaustritts abgeblendet. Leuchten mit asymmetrisch-bandförmiger Lichtstärkeverteilung geben ihr Licht in die Breite des Raums ab und beleuchten Bodenflächen breitstreuend und gleichmäßig. Leuchten mit asymmetrischer Lichtstärkeverteilung beleuchten Bodenflächen in der Tiefe des Raums.

Schutzart IP 65 · Aluminiumguss, Aluminium und Edelstahl  
Reflektor aus eloxiertem Reinaluminium · Sicherheitsglas

Leuchten, die durch die Wahlmöglichkeit der Farbtemperatur, 50 000 Stunden Mindestlebensdauer der LED und 20 Jahre Nachkaufgarantie der LED-Module überzeugen.  
LED-Farbtemperatur: 3000K – Bestellnummer oder 4000K – Bestellnummer + **K4**

Der in der Tabelle angegebene Leuchten-Lichtstrom und die Leuchten-Anschlussleistung können sich, bedingt durch den technischen Fortschritt, ändern. Die Datenblätter auf unserer Website geben für jede Leuchte Auskunft über die aktuellen Werte sowie über die LED-Lebensdauer und den Lichtstrom, bezogen auf die jeweilige Farbtemperatur.

Leuchtenfarbe Grafit oder Silber

■ Grafit – Bestellnummer · ■ Silber – Bestellnummer + **A**

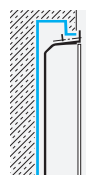

Typ A

**Einbaugehäuse**

Für die Herstellung der Einbauöffnung in Mauerwerk oder Betonwände kann es zweckmäßig sein, ein Einbaugehäuse zu verwenden.

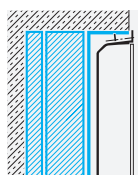

Typ B

**Einbaugehäuse für Wärmedämmverbundsysteme WDVS**

Dieses Einbaugehäuse ermöglicht mit verschiedenen Zwischenelementen eine Anpassung an Dämmstärken von 120 mm bis 200 mm.

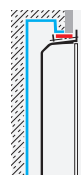

Typ C

**Einputzrahmen flächenauflegend**

In Verbindung mit dem Einbaugehäuse Typ A oder B ist ein **flächenauflegender** Einbau der Leuchten möglich, z.B. für den Einbau in Wände, die nachträglich verputzt werden.

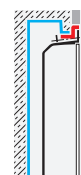

Typ D

**Einputzrahmen flächenbündig**

In Verbindung mit dem Einbaugehäuse Typ A oder B ist ein **flächenbündiger** Einbau der Leuchten möglich, z.B. für den Einbau in Wände, die nachträglich verputzt werden.

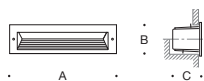

Wandeinbauleuchten · **asymmetrisch**

							Einbaugehäuse		Einputzrahmen		
	LED		EEK	A	B	C	AC/DC	Typ A	Typ B	Typ C	Typ D
<b>33 053</b>	5,5 W	230 lm	A++	170	70	65	✓	<b>10 424</b>	<b>13 519</b>	<b>10 024</b>	<b>13 503</b>
<b>33 054</b>	7,8 W	340 lm	A++	260	70	65	✓	<b>10 425</b>	<b>13 520</b>	<b>10 025</b>	<b>13 504</b>
<b>33 055</b>	11,0 W	480 lm	A++	320	70	65	✓	<b>10 426</b>	<b>13 521</b>	<b>10 026</b>	<b>13 505</b>
DALI steuerbar								Typ A	Typ B	Typ C	Typ D
<b>33 058</b>	14,8 W	1100 lm	A++	330	125	90	✓	<b>10 436</b>	<b>13 522</b>	<b>10 036</b>	<b>13 506</b>
<b>33 059</b>	20,0 W	1485 lm	A++	420	125	90	✓	<b>10 437</b>	<b>13 523</b>	<b>10 037</b>	<b>13 507</b>
<b>33 060</b>	24,0 W	1870 lm	A++	520	125	90	✓	<b>10 438</b>	<b>13 524</b>	<b>10 038</b>	<b>13 508</b>



Wandeinbauleuchten · **asymmetrisch-bandförmig**

							Einbaugehäuse		Einputzrahmen		
	LED		EEK	A	B	C	AC/DC	Typ A	Typ B	Typ C	Typ D
<b>33 023</b>	5,5 W	300 lm	A++	170	70	65	✓	<b>10 424</b>	<b>13 519</b>	<b>10 024</b>	<b>13 503</b>
<b>33 046</b>	7,8 W	465 lm	A++	260	70	65	✓	<b>10 425</b>	<b>13 520</b>	<b>10 025</b>	<b>13 504</b>
<b>33 049</b>	11,0 W	620 lm	A++	320	70	65	✓	<b>10 426</b>	<b>13 521</b>	<b>10 026</b>	<b>13 505</b>
DALI steuerbar								Typ A	Typ B	Typ C	Typ D
<b>33 062</b>	14,8 W	1025 lm	A++	330	125	90	✓	<b>10 436</b>	<b>13 522</b>	<b>10 036</b>	<b>13 506</b>
<b>33 067</b>	20,0 W	1470 lm	A++	420	125	90	✓	<b>10 437</b>	<b>13 523</b>	<b>10 037</b>	<b>13 507</b>
<b>33 098</b>	24,0 W	1855 lm	A++	520	125	90	✓	<b>10 438</b>	<b>13 524</b>	<b>10 038</b>	<b>13 508</b>



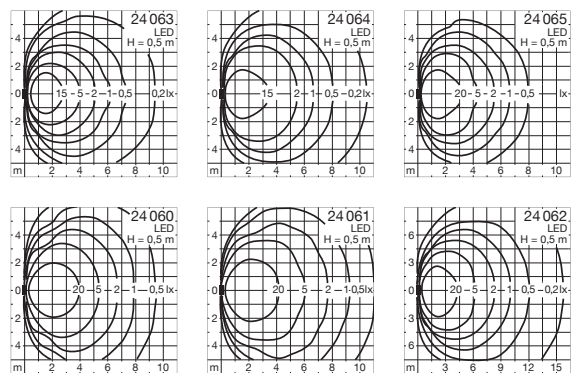

#### LED-Wandeinbauleuchten für flächenbündigen oder flächenaufliegenden Einbau

Flächenstrahler für Licht aus geringer Lichtpunkthöhe  
Asymmetrische Lichtstärkeverteilung

Seit Jahrzehnten sind BEGA Leuchten dieser Bauart vorbildlich leuchtende Baudetails an zahlreichen Bauwerken weltweit. Wir haben die Familie dieser Wandeinbauleuchten um eine weitere Leuchtengruppe mit einer neuen Lichtcharakteristik erweitert. Diese LED-Wandeinbauleuchten eignen sich besonders für die Beleuchtung von Bodenflächen aus sehr geringer Lichtpunkthöhe (0,3 bis 0,5 m). Leuchten in unterschiedlichen Größen und Lichtleistungen für eine räumlich tiefe Ausleuchtung mit guter Gleichmäßigkeit.

Gestaltprägend sind die schmalen und zugleich schraubenlosen Leuchtenrahmen dieser neuen Baureihe. Der extrem geringe Wartungsbedarf unserer LED-Technik ermöglicht eine Produktkonzeption mit einer deutlich einfacheren und schnelleren Installation. Der elektrische Anschluss erfolgt jetzt komfortabel, schon vor dem Einbau in den Baukörper. Die installierte Leuchte wird dann mit dem BEGA Befestigungssystem im Baukörper z.B. in Trockenbauwänden oder in einem Einbaugehäuse festgesetzt.

Für die unterschiedlichen Einbausituationen stehen Ihnen zwei Einbaugehäuse und zwei Einputzrahmen zur Verfügung. Die Leuchten lassen sich wie gewohnt flächenauflegend aber auch flächenbündig in verputzte Wände einbauen. Für den Einbau in Wärmedämmverbundsysteme WDVS verwenden Sie bitte das Einbaugehäuse Typ B in Kombination mit den Einputzrahmen Typ C oder Typ D. Bitte beachten Sie bei der Planung die Gebrauchsanweisungen für Einbaugehäuse und Einbaurahmen.

Technische Daten Einbaugehäuse und Einputzrahmen Seite 561

Schutzart IP 65 · Aluminiumguss, Aluminium und Edelstahl  
Sicherheitsglas · Reflektor aus eloxiertem Reinstaluminium

Leuchten, die durch die Wahlmöglichkeit der Farbtemperatur, 50 000 Stunden Mindestlebensdauer der LED und 20 Jahre Nachkaufgarantie der LED-Module überzeugen.  
LED-Farbtemperatur: 3000 K – Bestellnummer oder 4000 K – Bestellnummer + **K4**

Der in der Tabelle angegebene Leuchten-Lichtstrom und die Leuchten-Anschlussleistung können sich, bedingt durch den technischen Fortschritt, ändern. Die Datenblätter auf unserer Website geben für jede Leuchte Auskunft über die aktuellen Werte sowie über die LED-Lebensdauer und den Lichtstrom, bezogen auf die jeweilige Farbtemperatur.

Leuchtenfarbe Grafit oder Silber

■ Grafit – Bestellnummer · ■ Silber – Bestellnummer + **A**



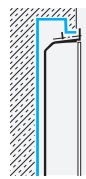

Typ A

**Einbaugehäuse**

Für die Herstellung der Einbauöffnung in Mauerwerk oder Betonwände kann es zweckmäßig sein, ein Einbaugehäuse zu verwenden.

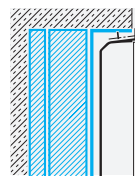

Typ B

**Einbaugehäuse für Wärmedämmverbundsysteme WDVS**

Dieses Einbaugehäuse ermöglicht mit verschiedenen Zwischenelementen eine Anpassung an Dämmstärken von 120 mm bis 200 mm.

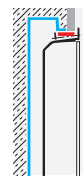

Typ C

**Einputzrahmen flächenauflegend**

In Verbindung mit dem Einbaugehäuse Typ A oder B ist ein **flächenauflegender** Einbau der Leuchten möglich, z.B. für den Einbau in Wände, die nachträglich verputzt werden.

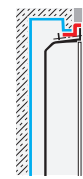

Typ D

**Einputzrahmen flächenbündig**

In Verbindung mit dem Einbaugehäuse Typ A oder B ist ein **flächenbündiger** Einbau der Leuchten möglich, z.B. für den Einbau in Wände, die nachträglich verputzt werden.

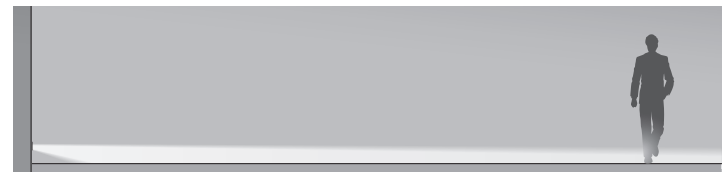

LED-Wandeinbauleuchten für die räumlich tiefe Ausleuchtung von Bodenflächen aus sehr geringer Lichtpunkthöhe.



Wandeinbauleuchten · **asymmetrisch**

							Einbaugehäuse		Einputzrahmen						
							Typ A	Typ B	Typ C	Typ D					
	LED		EEK	A	B	C	AC/DC								
<b>24 063</b>	8,8 W	315 lm	A+	170	70	65	✓	<b>10 424</b>	<b>13 519</b>	<b>10 024</b>	<b>13 503</b>				
<b>24 064</b>	11,5 W	485 lm	A+	260	70	65	✓	<b>10 425</b>	<b>13 520</b>	<b>10 025</b>	<b>13 504</b>				
<b>24 065</b>	15,6 W	610 lm	A+	320	70	65	✓	<b>10 426</b>	<b>13 521</b>	<b>10 026</b>	<b>13 505</b>				
DALI steuerbar							EEK	A	B	C	AC/DC	Typ A	Typ B	Typ C	Typ D
<b>24 060</b>	21,3 W	845 lm	A+	330	125	90	✓	<b>10 436</b>	<b>13 522</b>	<b>10 036</b>	<b>13 506</b>				
<b>24 061</b>	28,3 W	1185 lm	A+	420	125	90	✓	<b>10 437</b>	<b>13 523</b>	<b>10 037</b>	<b>13 507</b>				
<b>24 062</b>	36,0 W	1415 lm	A+	520	125	90	✓	<b>10 438</b>	<b>13 524</b>	<b>10 038</b>	<b>13 508</b>				





Hohe Materialbeständigkeit  
Gehäuse und Abdeckrahmen aus Edelstahl

#### LED-Einbauleuchten für Wände und Treppen

Freistrahlenendes oder abgeblendetes Licht  
oder asymmetrisch-bandförmige Lichtstärkeverteilung  
Gehäuse und Abdeckrahmen aus Edelstahl

Leuchten, die sich aufgrund ihrer geringen Baumaße vor allem für den Einbau in Setzstufen von Treppen im Innen- und Außenbereich eignen. Einbauleuchten für Wände und Treppenstufen sind oftmals besonderen bauseitigen Anforderungen ausgesetzt. Unterschiedliche Beanspruchungen seitens des Bauwerks oder Einflüsse von außen können auf diese Leuchten einwirken. Neben den mechanischen Beanspruchungen durch Vandalismus treten häufig auch Emissionen oder bauwerkbedingte Ein- und Auswaschungen von aggressiven Medien auf. Für solche Anwendungsfälle, in denen ein hohes Maß an Materialbeständigkeit sinnvoll ist, finden Sie auf dieser Doppelseite Leuchten, deren Abdeckrahmen und Leuchtgehäuse vollständig aus Edelstahl gefertigt sind.

Bitte beachten Sie schon bei der Planung die Montagehinweise in den Gebrauchsanweisungen der Leuchten. Die freistrahlenenden Leuchten können auch in senkrechter Brennweite eingebaut werden. Zwei Abmessungen stehen für die Lösung Ihrer Beleuchtungsaufgaben zur Verfügung. Geringe Einbautiefen und ein BEGA Befestigungssystem sorgen für einfache und wirtschaftliche Montage in massive oder hohle Baukörper.

Schutzart IP 65 · Sicherheitsglas · 0,2 m Anschlussleitung mit Leitungsverbinder

Für die Herstellung der Einbauöffnung kann es zweckmäßig sein, ein Einbaugehäuse zu verwenden. Werden Leuchten in Mauerwerk oder Betonwände eingebaut, die nachträglich verputzt werden, ist es sinnvoll, zusätzlich Einputzrahmen zu verwenden.

Technische Daten Seite 561

Leuchten, die durch die Wahlmöglichkeit der Farbtemperatur, 50 000 Stunden Mindestlebensdauer der LED und 20 Jahre Nachkaufgarantie der LED-Module überzeugen.

LED-Farbtemperatur: 3000 K – Bestellnummer oder 4000 K – Bestellnummer + **K4**

Der in der Tabelle angegebene Leuchten-Lichtstrom und die Leuchten-Anschlussleistung können sich, bedingt durch den technischen Fortschritt, ändern. Die Datenblätter auf unserer Website geben für jede Leuchte Auskunft über die aktuellen Werte sowie über die LED-Lebensdauer und den Lichtstrom, bezogen auf die jeweilige Farbtemperatur.

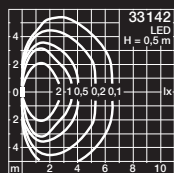
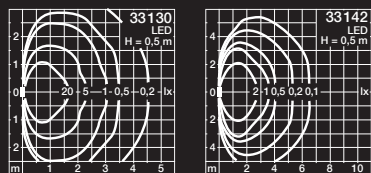
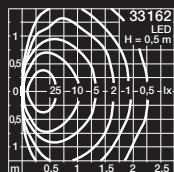
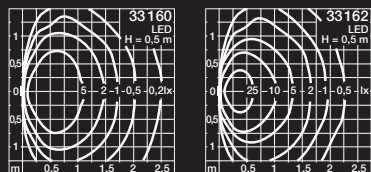
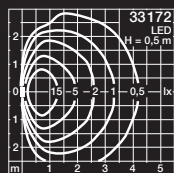
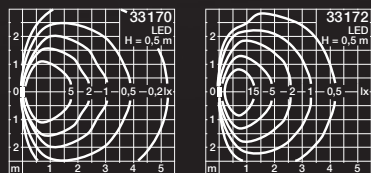

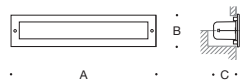
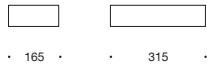

#### Wandeinbauleuchten · freistrahlend

	LED	EEK	A	B	C	AC/DC	Einbau- gehäuse	Einputz- rahmen
<b>33 170</b>	3,5 W 90 lm	A <sup>++</sup>	165	70	85	✓	<b>10 424</b>	<b>10 024</b>
<b>33 172</b>	6,5 W 180 lm	A <sup>+</sup>	315	70	85	✓	<b>10 426</b>	<b>10 026</b>

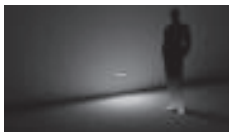

#### Wandeinbauleuchten · abgeblendet

	LED	EEK	A	B	C	AC/DC	Einbau- gehäuse	Einputz- rahmen
<b>33 160</b>	7,5 W 15 lm	A <sup>+</sup>	165	70	85	✓	<b>10 424</b>	<b>10 024</b>
<b>33 162</b>	6,5 W 20 lm	A <sup>+</sup>	315	70	85	✓	<b>10 426</b>	<b>10 026</b>



#### Wandeinbauleuchten · asymmetrisch-bandförmig

	LED	EEK	A	B	C	AC/DC	Einbau- gehäuse	Einputz- rahmen
<b>33 130</b>	7,4 W 255 lm	A <sup>++</sup>	165	70	85	✓	<b>10 424</b>	<b>10 024</b>
<b>33 142</b>	13,8 W 510 lm	A <sup>+</sup>	315	70	85	✓	<b>10 426</b>	<b>10 026</b>



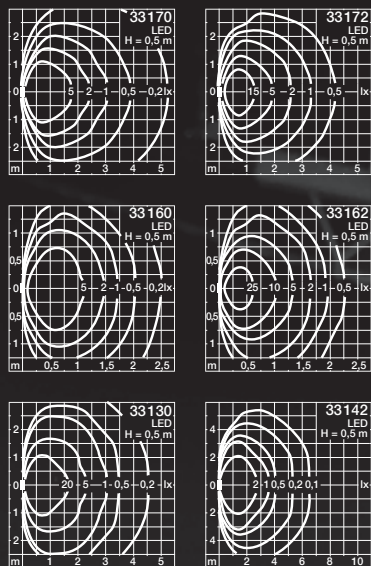

Auf Anfrage liefern wir diese Leuchten auch in den LED-Lichtfarben Grün, Blau, Amber oder Rot.

#### LED-Wand- und Deckeneinbauleuchten

Freistrahkende Leuchten, Leuchten mit asymmetrischer Lichtstärkeverteilung oder RGB-Einbauleuchten  
Gehäuse und Abdeckrahmen aus Edelstahl

Orientierungsleuchten, freistrahkende Einbauleuchten, Leuchten mit asymmetrischer Lichtstärkeverteilung oder RGB-Einbauleuchten für additive Farbmischung. Leuchten aus Edelstahl mit LED für den Einbau in Decken oder Wände. Korrosionsfeste Leuchten von hoher konstruktiver Festigkeit. Leuchten, die einen zuverlässigen und wirtschaftlichen Betrieb gewährleisten. Unterschiedliche Abmessungen stehen für die Lösung Ihrer Beleuchtungsaufgaben zur Verfügung. Leuchten, bei denen Abdeckrahmen und Leuchtenglas – ohne Versatz – plan in einer Ebene liegen.

Die freistrahkenden Leuchten erhalten Sie wahlweise als Orientierungsleuchten mit geringerer Lichtleistung oder als freistrahkende Leuchten für Einsatzgebiete, bei denen eine höhere Beleuchtungsstärke erforderlich ist.

Geringe Einbautiefen und das BEGA Befestigungssystem sorgen für die einfache und wirtschaftliche Montage in massive oder hohle Baukörper.

Schutzart IP 67 · Schutzklasse III · mit LED 24 V DC · Sicherheitsglas · Einbautiefe 60 mm  
Reflektor aus eloxiertem Reinstaluminium · Einbau in jeder Brennlage möglich · 3 m Anschlussleitung

Für die Herstellung der Einbauöffnung kann es zweckmäßig sein, ein Einbaugehäuse zu verwenden. Technische Daten Seite 561

Für den Betrieb der Leuchten ist ein separates Netzteil · 24 V DC erforderlich.  
Technische Daten Seite 554

Für den Betrieb der RGB-Einbauleuchten ist zudem eine Farblichtsteuerung erforderlich.  
Technische Daten Seiten 556 bis 559

Leuchten, die durch die Wahlmöglichkeit der Farbtemperatur, 50 000 Stunden Mindestlebensdauer der LED und 20 Jahre Nachkaufgarantie der LED-Module überzeugen.

LED-Farbtemperatur: 3000 K – Bestellnummer oder 4000 K – Bestellnummer + **K4**

Der in der Tabelle angegebene Leuchten-Lichtstrom und die Leuchten-Anschlussleistung können sich, bedingt durch den technischen Fortschritt, ändern. Die Datenblätter auf unserer Website geben für jede Leuchte Auskunft über die aktuellen Werte sowie über die LED-Lebensdauer und den Lichtstrom, bezogen auf die jeweilige Farbtemperatur.

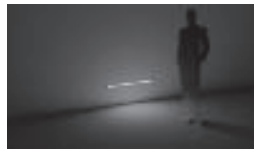

Orientierungsleuchte



Einbauleuchte · freistrahlend



Scheinwerfer · asymmetrisch



1000



100



200



400

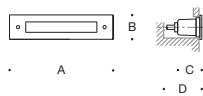

freistrahlend als **Orientierungsleuchten**

	LED	EEK	A	B	C	D	Einbau- gehäuse
<b>33 280</b>	0,2 W 2 lm	A++	100	37	45	60	<b>10 633</b>
<b>33 281</b>	0,4 W 8 lm	A++	200	37	45	60	<b>10 634</b>
<b>33 282</b>	1,0 W 20 lm	A++	400	37	45	60	<b>10 639</b>
<b>33 283</b>	2,1 W 55 lm	A++	1000	55	45	60	<b>10 795</b>

freistrahlend

	LED	EEK	A	B	C	D	Einbau- gehäuse
<b>33 287</b>	2,2 W 45 lm	A++	200	37	45	60	<b>10 634</b>
<b>33 288</b>	5,0 W 115 lm	A++	400	37	45	60	<b>10 639</b>
<b>33 289</b>	13,2 W 270 lm	A++	1000	55	45	60	<b>10 795</b>

asymmetrische Lichtstärkeverteilung

	LED	EEK	A	B	C	D	Einbau- gehäuse
<b>33 285</b>	5,0 W 155 lm	A++	400	55	45	60	<b>10 561</b>
<b>33 286</b>	13,2 W 475 lm	A++	1000	55	45	60	<b>10 795</b>

RGB-Einbauleuchten für additive Farbmischung

	LED	A	B	C	D	Einbau- gehäuse
<b>33 291</b>	2,5 W	200	37	45	60	<b>10 634</b>
<b>33 292</b>	8,4 W	400	37	45	60	<b>10 639</b>
<b>33 293</b>	22,7 W	1000	55	45	60	<b>10 795</b>

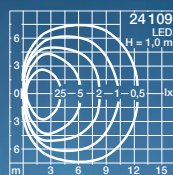
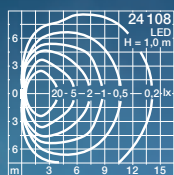
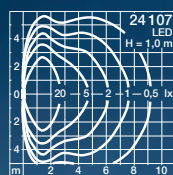
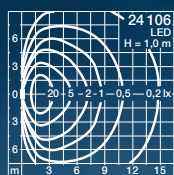
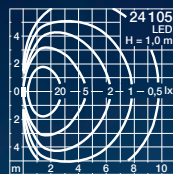
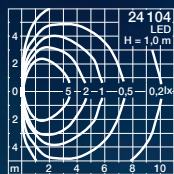

freistrahlend



asymmetrisch

#### LED-Wandeinbauleuchten

Freistrahkende Leuchten oder Leuchten mit asymmetrischer Lichtstärkeverteilung  
Abdeckrahmen aus Edelstahl

LED-Wandeinbauleuchten in drei Abmessungen. Freistrahkende Leuchten und Leuchten mit asymmetrischer Lichtstärkeverteilung für die blendfreie Beleuchtung von Bodenflächen. Leuchten, bei denen Abdeckrahmen und Leuchtenglas – ohne Versatz – plan in einer Ebene liegen. Durch die verschiedenen Leuchtenlängen und Lichtleistungen ergibt sich eine Vielzahl von Möglichkeiten, mit Licht zu gestalten. Unverwechselbare Leuchten von beeindruckender Qualität. Gestaltungselemente, die – einzeln, in Reihen oder in Gruppen angeordnet – interessante Varianten der Beleuchtung erschließen.

Die Leuchten werden mit einem Einbaugeschloß für die Montage in massive oder hohle Baukörper geliefert.

Schutzart IP 65 · Leuchtengehäuse und Einbaugeschloß Aluminium · Sicherheitsglas  
Abdeckrahmen Edelstahl · Reflektor aus eloxiertem Reinstaluminium · DALI steuerbar  
Lieferung einschließlich Einbaugeschloß

Leuchten, die durch die Wahlmöglichkeit der Farbtemperatur, 50 000 Stunden Mindestlebensdauer der LED und 20 Jahre Nachkaufgarantie der LED-Module überzeugen.

LED-Farbtemperatur: 3000 K – Bestellnummer oder 4000 K – Bestellnummer + **K4**

Der in der Tabelle angegebene Leuchten-Lichtstrom und die Leuchten-Anschlussleistung können sich, bedingt durch den technischen Fortschritt, ändern. Die Datenblätter auf unserer Website geben für jede Leuchte Auskunft über die aktuellen Werte sowie über die LED-Lebensdauer und den Lichtstrom, bezogen auf die jeweilige Farbtemperatur.



645



1245



1545

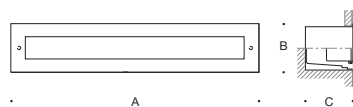

Einbauleuchten · freistrahlend							
	LED		EEK	A	B	C	AC/DC
<b>24 104</b>	12,5 W	620 lm	A++	645	125	125	✓
<b>24 105</b>	26,0 W	1400 lm	A++	1245	125	125	✓
<b>24 106</b>	35,0 W	1870 lm	A++	1545	125	125	✓

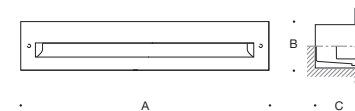

Einbauleuchten mit asymmetrischer Lichtstärkeverteilung							
	LED		EEK	A	B	C	AC/DC
<b>24 107</b>	16,0 W	1405 lm	A++	645	125	125	✓
<b>24 108</b>	31,0 W	2805 lm	A++	1245	125	125	✓
<b>24 109</b>	56,0 W	3935 lm	A++	1545	125	125	✓

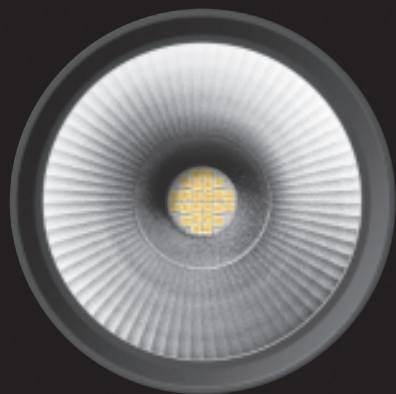

### bündelnd

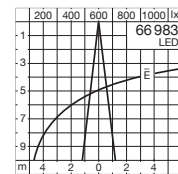
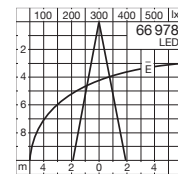
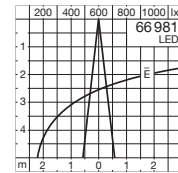
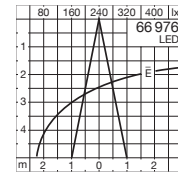
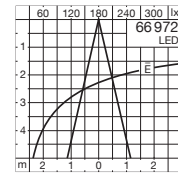
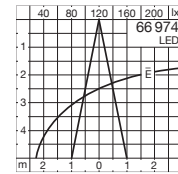

### breitstreud

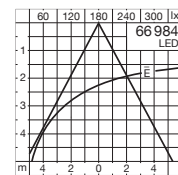
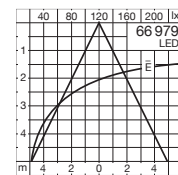
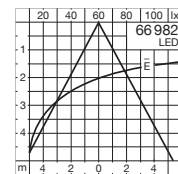
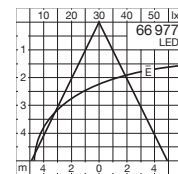
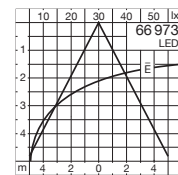
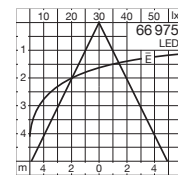



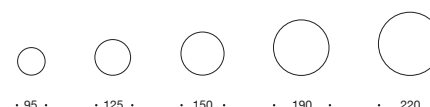

### LED-Kompaktiefstrahler

Rotationssymmetrisch bündelnde oder breitstreuende Lichtstärkeverteilung

Eine Baureihe sehr effizienter Tiefstrahler, die mit unterschiedlichen Gehäusegrößen, Lichtstärkeverteilungen und Lichtleistungen in puncto Wirtschaftlichkeit und Kompaktheit neue Maßstäbe setzt.

Für die Lösung Ihrer Beleuchtungsaufgaben stehen diese Leuchten wahlweise mit bündelnder oder breitstreuender Lichtstärkeverteilung zur Verfügung.

Die hohe Schutzart und die außergewöhnlich hohe Verarbeitungsqualität machen sie zu langlebigen und zuverlässigen Lichtwerkzeugen im Innen- und Außenbereich.

Schutzart IP 65 · Aluminiumguss, Aluminium und Edelstahl  
Sicherheitsglas · Reflektor aus eloxiertem Reinstaluminium

Leuchten, die durch die Wahlmöglichkeit der Farbtemperatur, 50 000 Stunden Mindestlebensdauer der LED und 20 Jahre Nachkaufgarantie der LED-Module überzeugen.  
LED-Farbtemperatur: 3000 K – Bestellnummer oder 4000 K – Bestellnummer + **K4**

Der in der Tabelle angegebene Leuchten-Lichtstrom und die Leuchten-Anschlussleistung können sich, bedingt durch den technischen Fortschritt, ändern. Die Datenblätter auf unserer Website geben für jede Leuchte Auskunft über die aktuellen Werte sowie über die LED-Lebensdauer und den Lichtstrom, bezogen auf die jeweilige Farbtemperatur.

Leuchtenfarbe Grafit oder Weiß

■ Grafit – Bestellnummer · □ Weiß – Bestellnummer + **W**



Deckenaufbau-Tiefstrahler · <b>bündelnd</b>									
	LED		Netzteil	SK	EEK	$\beta$	A	B	AC/DC
<b>66 974</b>	5,8 W	305 lm	integriert	I	A <sup>++</sup>	24°	95	90	✓
<b>66 972</b>	8,2 W	545 lm	ohne* · 24 V DC	III	A <sup>++</sup>	29°	95	90	—
<b>66 976</b>	9,3 W	620 lm	integriert	I	A <sup>++</sup>	28°	125	110	✓
<b>66 981</b>	15,0 W	905 lm	DALI steuerbar	I	A <sup>+</sup>	13°	150	130	✓
<b>66 978</b>	28,0 W	2055 lm	DALI steuerbar	I	A <sup>+</sup>	23°	190	155	✓
<b>66 983</b>	41,5 W	3190 lm	DALI steuerbar	I	A <sup>++</sup>	15°	220	175	✓

Deckenaufbau-Tiefstrahler · <b>breitstreuend</b>									
	LED		Netzteil	SK	EEK	$\beta$	A	B	AC/DC
<b>66 975</b>	5,8 W	325 lm	integriert	I	A <sup>++</sup>	90°	95	90	✓
<b>66 973</b>	8,2 W	550 lm	ohne* · 24 V DC	III	A <sup>++</sup>	89°	95	90	—
<b>66 977</b>	9,3 W	605 lm	integriert	I	A <sup>++</sup>	90°	125	110	✓
<b>66 982</b>	15,0 W	815 lm	DALI steuerbar	I	A <sup>+</sup>	92°	150	130	✓
<b>66 979</b>	28,0 W	1965 lm	DALI steuerbar	I	A <sup>+</sup>	90°	190	155	✓
<b>66 984</b>	41,5 W	3235 lm	DALI steuerbar	I	A <sup>++</sup>	91°	220	175	✓

\* Passende Netzteile finden Sie auf Seite 554.

SK = Schutzklasse

$\beta$  = Halbstreuwinkel



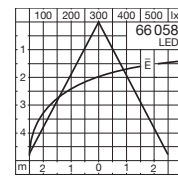
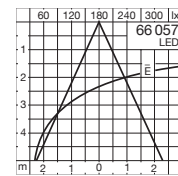
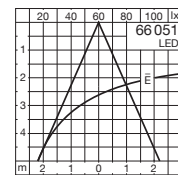
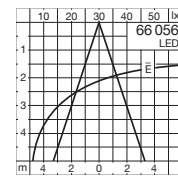
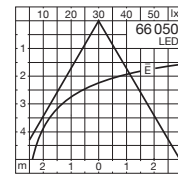
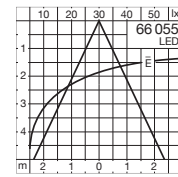

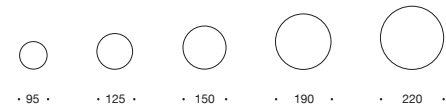

### LED-Kompaktiefstrahler

Rotationssymmetrische Lichtstärkeverteilung mit zusätzlichem vertikalem Lichtstärkeanteil

LED-Deckenaufbau-Tiefstrahler mit einem zusätzlichen vertikalen Lichtstärkeanteil. Abmessungen und Lichtleistungen dieser Baureihe gleichen den Tiefstrahlern der Seite 62. Das teilmattierte Kristallglas erzeugt einen zusätzlichen vertikalen Lichtstärkeanteil und ergänzt das tiefstrahlende Licht durch ein facettenreiches Lichtspiel mit angenehmem Sehkomfort.

Kompakte und effiziente Tiefstrahler mit unterschiedlichen Gehäusegrößen und Lichtleistungen von 290 bis 3005 Lumen. Wirtschaftliche Leuchten für die Lösung Ihrer Beleuchtungsaufgaben. Die hohe Schutzart und die außergewöhnlich hohe Verarbeitungsqualität machen sie zu langlebigen und zuverlässigen Lichtwerkzeugen im Innen- und Außenbereich.

Schutzart IP 65 · Aluminiumguss, Aluminium und Edelstahl  
Kristallglas teilmattiert · Reflektor aus eloxiertem Reinstaluminium

Leuchten, die durch die Wahlmöglichkeit der Farbtemperatur, 50 000 Stunden Mindestlebensdauer der LED und 20 Jahre Nachkaufgarantie der LED-Module überzeugen.  
LED-Farbtemperatur: 3000 K – Bestellnummer oder 4000 K – Bestellnummer + **K4**

Der in der Tabelle angegebene Leuchten-Lichtstrom und die Leuchten-Anschlussleistung können sich, bedingt durch den technischen Fortschritt, ändern. Die Datenblätter auf unserer Website geben für jede Leuchte Auskunft über die aktuellen Werte sowie über die LED-Lebensdauer und den Lichtstrom, bezogen auf die jeweilige Farbtemperatur.

Leuchtenfarbe Grafit oder Weiß

■ Grafit – Bestellnummer · □ Weiß – Bestellnummer + **W**



	LED	Netzteil	SK	EEK	β	A	B	AC/DC
<b>66 055</b>	5,8 W	290 lm	integriert	I	A++	67°	95 95	✓
<b>66 050</b>	8,2 W	490 lm	ohne* · 24 V DC	III	A++	67°	95 95	—
<b>66 056</b>	9,3 W	530 lm	integriert	I	A++	62°	125 115	✓
<b>66 051</b>	15,0 W	710 lm	DALI steuerbar	I	A+	57°	150 135	✓
<b>66 057</b>	28,0 W	2055 lm	DALI steuerbar	I	A+	49°	190 160	✓
<b>66 058</b>	41,5 W	3005 lm	DALI steuerbar	I	A++	46°	220 175	✓

\*Passende Netzteile finden Sie auf Seite 554.

SK = Schutzklasse

β = Halbstreuwinkel



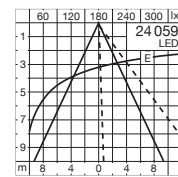
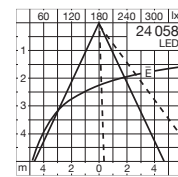
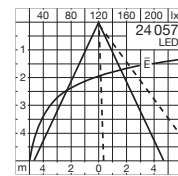
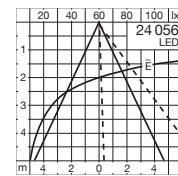
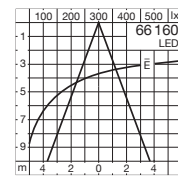
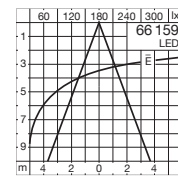
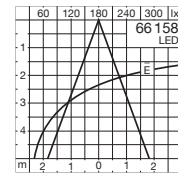
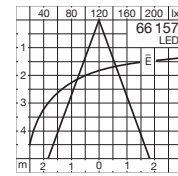
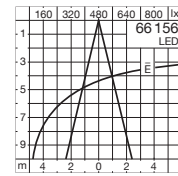
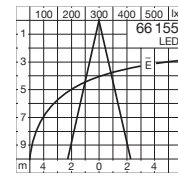
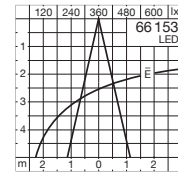
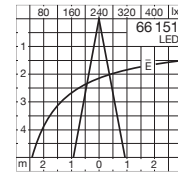
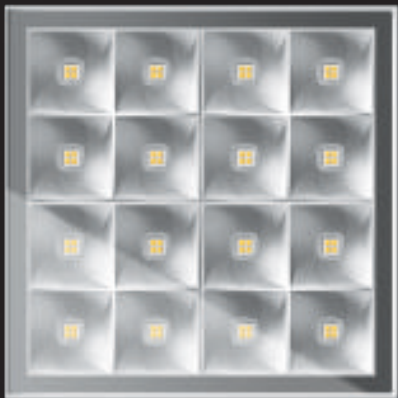
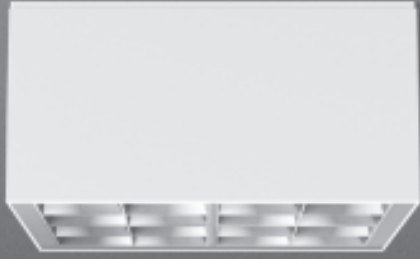

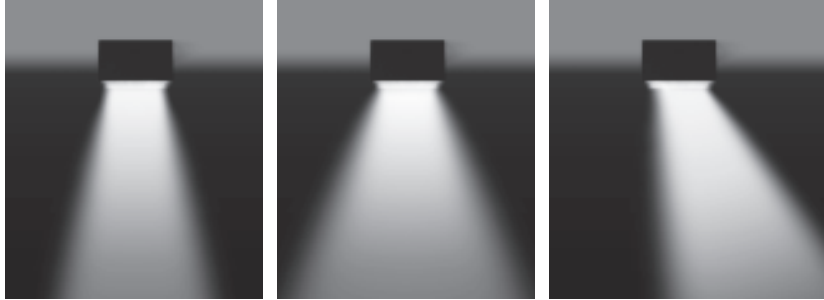

symmetrisch-bündelnd

symmetrisch-streuend

asymmetrisch-streuend

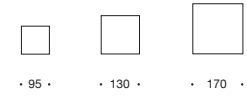

• 95 •

• 130 •

• 170 •

### LED-Kompaktiefstrahler

Symmetrisch-bündelnde, symmetrisch-streuende oder asymmetrisch-streuende Lichtstärkeverteilung

Für die Lösung Ihrer Beleuchtungsaufgaben stehen diese Leuchten wahlweise mit symmetrisch-bündelnder, symmetrisch-streuender oder asymmetrisch-streuender Lichtstärkeverteilung zur Verfügung. Die Halbstreuwinkelangaben finden Sie in der Tabelle. Die hohe Schutzart und die außergewöhnlich hohe Verarbeitungsqualität machen sie zu langlebigen und zuverlässigen Lichtwerkzeugen im Innen- und Außenbereich.

Schutzart IP 65 · Aluminiumguss, Aluminium und Edelstahl  
Sicherheitsglas · Reflektoroberfläche Reinstaluminium

Leuchten, die durch die Wahlmöglichkeit der Farbtemperatur, 50 000 Stunden Mindestlebensdauer der LED und 20 Jahre Nachkaufgarantie der LED-Module überzeugen.  
LED-Farbtemperatur: 3000K – Bestellnummer oder 4000K – Bestellnummer + **K4**

Der in der Tabelle angegebene Leuchten-Lichtstrom und die Leuchten-Anschlussleistung können sich, bedingt durch den technischen Fortschritt, ändern. Die Datenblätter auf unserer Website geben für jede Leuchte Auskunft über die aktuellen Werte sowie über die LED-Lebensdauer und den Lichtstrom, bezogen auf die jeweilige Farbtemperatur.

Leuchtenfarbe Grafit oder Weiß

■ Grafit – Bestellnummer · □ Weiß – Bestellnummer + **W**



Deckenaufbau-Tiefstrahler · <b>symmetrisch-bündelnd</b>								
	LED		Netzteil	EEK	$\beta$	A	B	AC/DC
<b>66 151</b>	5,8 W	315 lm	integriert	A++	21°	95×95	90	✓
<b>66 153</b>	11,0 W	635 lm	integriert	A++	25°	95×95	90	✓
<b>66 155</b>	20,0 W	1370 lm	DALI steuerbar	A++	25°	130×130	100	✓
<b>66 156</b>	38,2 W	2615 lm	DALI steuerbar	A++	27°	170×170	100	✓

Deckenaufbau-Tiefstrahler · <b>symmetrisch-streuend</b>								
	LED		Netzteil	EEK	$\beta$	A	B	AC/DC
<b>66 157</b>	5,8 W	400 lm	integriert	A++	38°	95×95	90	✓
<b>66 158</b>	11,0 W	820 lm	integriert	A++	38°	95×95	90	✓
<b>66 159</b>	20,0 W	1670 lm	DALI steuerbar	A++	38°	130×130	100	✓
<b>66 160</b>	38,2 W	3415 lm	DALI steuerbar	A++	41°	170×170	100	✓

Deckenaufbau-Tiefstrahler · <b>asymmetrisch-streuend</b>								
	LED		Netzteil	EEK	$\beta$	A	B	AC/DC
<b>24 056</b>	5,8 W	310 lm	integriert	A++	42/48°	95×95	90	✓
<b>24 057</b>	11,0 W	535 lm	integriert	A++	44/48°	95×95	90	✓
<b>24 058</b>	20,0 W	1355 lm	DALI steuerbar	A++	44/48°	130×130	100	✓
<b>24 059</b>	38,2 W	2270 lm	DALI steuerbar	A++	44/48°	170×170	100	✓

$\beta$  = Halbstreuwinkel





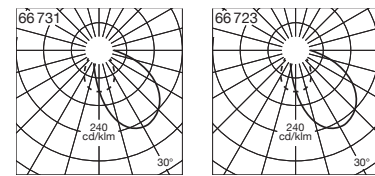
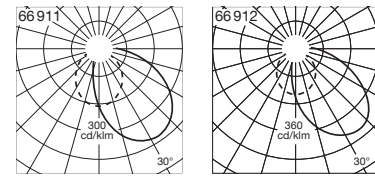

· 210 ·



· 260 ·

### Deckenaufbau-Tiefstrahler

Asymmetrische Lichtstärkeverteilung

Deckenaufbau-Tiefstrahler mit asymmetrischer breitstreuender Lichtstärkeverteilung für hohen Sehkomfort.

Leuchten mit kompakten Abmessungen und hohen Lichtleistungen.

Die hohe Schutzart und die außergewöhnliche Verarbeitungsqualität machen diese Leuchten zu langlebigen und zuverlässigen Lichtwerkzeugen im Innen- und Außenbereich. Das Leuchtengehäuse kann zur einfachen und schnellen Wartung aufgeklappt werden.

Schutzart IP 65 · Aluminiumguss, Aluminium und Edelstahl  
Sicherheitsglas · Reflektor aus eloxiertem Reinstaluminium

Die LED-Leuchten dieser Seite überzeugen durch die Wahlmöglichkeit der Farbtemperatur, 50000 Stunden Mindestlebensdauer der LED und 20 Jahre Nachkaufgarantie der LED-Module.

LED-Farbtemperatur: 3000K – Bestellnummer oder 4000K – Bestellnummer + **K4**

Der in der Tabelle angegebene Leuchten-Lichtstrom und die Leuchten-Anschlussleistung können sich, bedingt durch den technischen Fortschritt, ändern.

Die Datenblätter auf unserer Website geben für jede Leuchte Auskunft über die aktuellen Werte sowie über die LED-Lebensdauer und den Lichtstrom, bezogen auf die jeweilige Farbtemperatur.

Leuchtenfarbe Grafit oder Weiß

■ Grafit – Bestellnummer · □ Weiß – Bestellnummer + **W**

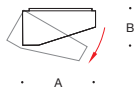

	LED	Netzteil	EEK	A	B	AC/DC
<b>66 911</b>	29,5 W 2155 lm	DALI steuerbar	A+	210	115	✓
<b>66 912</b>	40,0 W 2650 lm	DALI steuerbar	A+	260	125	✓
	Leuchtmittel	Sockel	EEK	A	B	AC/DC
<b>66 731</b>	1 TC-TELI 26 W	GX24 q-3	A-B	210	115	✓
<b>66 723</b>	1 TC-TELI 42 W	GX24 q-3/4	A-B	260	125	✓

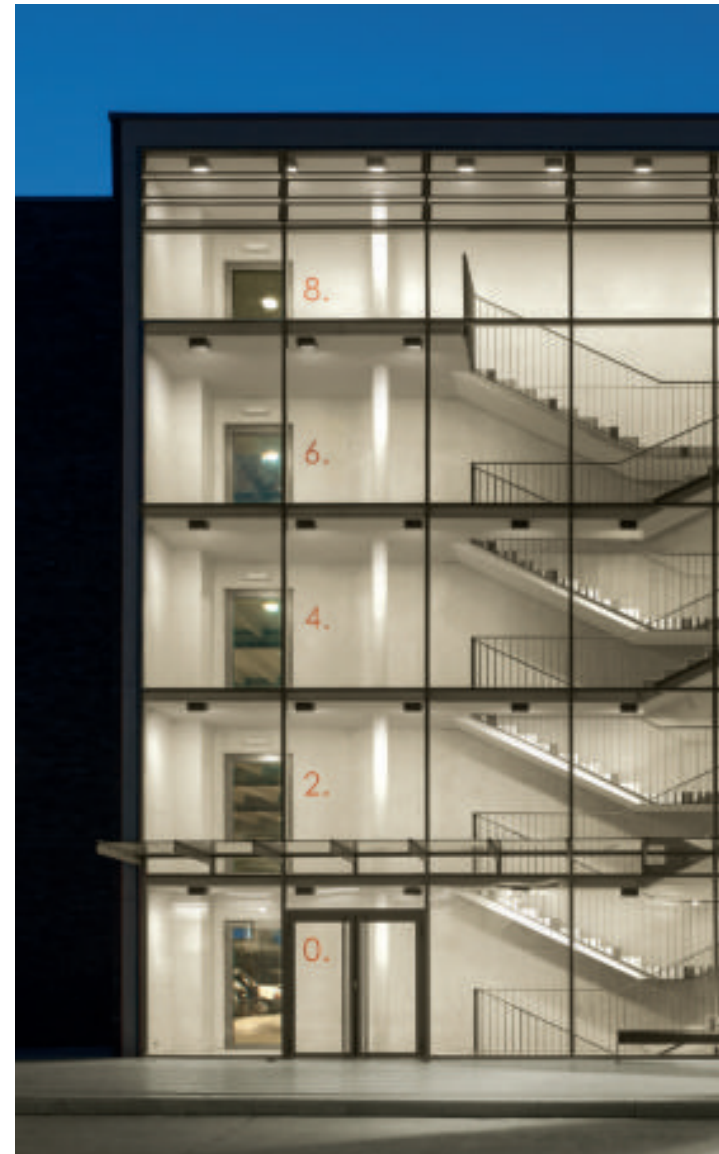

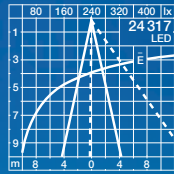
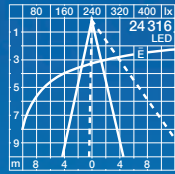
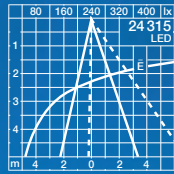
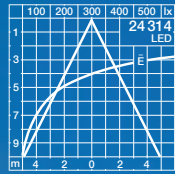
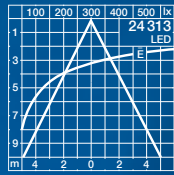
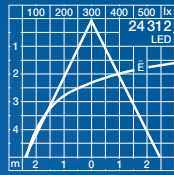
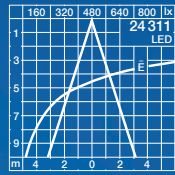
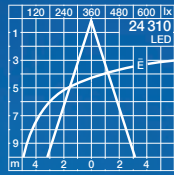
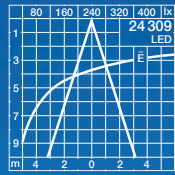





#### LED-Deckenaufbau-Tiefstrahler

Symmetrisch-bündelnde, symmetrisch-streuende oder asymmetrische Lichtstärkeverteilung

Eine Gruppe kompakter linearer Deckenleuchten.

Durch die Reihung von Einzelleuchten entstehen Lichtbänder in unterschiedlichen Längen. Leuchten zur linearen Beleuchtung im Innen- und Außenbereich.

Schutzart IP 65 · Aluminiumguss, Aluminium und Edelstahl  
Sicherheitsglas · Reflektoroberfläche Reinstaluminium  
DALI steuerbar

Leuchten, die durch die Wahlmöglichkeit der Farbtemperatur, 50 000 Stunden Mindestlebensdauer der LED und 20 Jahre Nachkaufgarantie der LED-Module überzeugen.

LED-Farbtemperatur: 3000K – Bestellnummer oder 4000K – Bestellnummer + K4

Der in der Tabelle angegebene Leuchten-Lichtstrom und die Leuchten-Anschlussleistung können sich, bedingt durch den technischen Fortschritt, ändern.

Die Datenblätter auf unserer Website geben für jede Leuchte Auskunft über die aktuellen Werte sowie über die LED-Lebensdauer und den Lichtstrom, bezogen auf die jeweilige Farbtemperatur.

■ Leuchtenfarbe Grafit

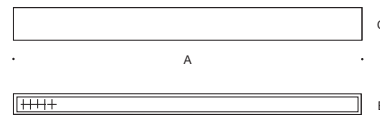

#### symmetrisch-bündelnde Lichtstärkeverteilung

	LED	EEK	$\beta$	A	B	C	AC/DC
<b>24 309</b>	19 W	1810 lm	A++	34°	520	60	95 ✓
<b>24 310</b>	36 W	3620 lm	A++	34°	1015	60	95 ✓
<b>24 311</b>	55 W	5430 lm	A++	34°	1505	60	95 ✓

#### symmetrisch-streuende Lichtstärkeverteilung

	LED	EEK	$\beta$	A	B	C	AC/DC
<b>24 312</b>	19 W	1960 lm	A++	52°	520	60	95 ✓
<b>24 313</b>	36 W	3920 lm	A++	52°	1015	60	95 ✓
<b>24 314</b>	55 W	5880 lm	A++	52°	1505	60	95 ✓

#### asymmetrische Lichtstärkeverteilung

	LED	EEK	$\beta$	A	B	C	AC/DC
<b>24 315</b>	19 W	1910 lm	A++	38/50°	520	60	95 ✓
<b>24 316</b>	36 W	3820 lm	A++	38/50°	1015	60	95 ✓
<b>24 317</b>	55 W	5730 lm	A++	38/50°	1505	60	95 ✓

$\beta$  = Halbstreuwinkel





### Großflächenleuchten

Decken- und Wandleuchten

BEGA Großflächenleuchten – eine Gruppe Leuchten für sehr großflächiges und gleichmäßiges Licht. Diese Leuchten eröffnen neuartige und kreative Gestaltungsmöglichkeiten in vielen Bereichen der Architektur. Für eine perfekte Abstimmung des Lichts auf die jeweilige Beleuchtungssituation sind die Leuchten DALI steuerbar.

Wenn diese Leuchten in ein LCN- oder ZigBee-gesteuertes Gebäudemanagement integriert werden sollen, empfehlen wir die Lichtsteuerung BEGA Control.

Lange Lebensdauer und die Wirtschaftlichkeit der LED senken zusätzlich Montage-, Wartungs- und Betriebskosten.

Schutzart IP 65 · Aluminiumguss, Aluminium und Edelstahl · DALI steuerbar

Kunststoffabdeckung mit weißer lichtstreuender Mattierung

33 311 · 33 312 Sicherheitskristallglas innen weiß

Die LED-Leuchten dieser Seite überzeugen durch die Wahlmöglichkeit der Farbtemperatur, 50 000 Stunden Mindestlebensdauer der LED und 20 Jahre Nachkaufgarantie der LED-Module. LED-Farbtemperatur: 3000 K – Bestellnummer oder 4000 K – Bestellnummer + **K4**

Der in der Tabelle angegebene Leuchten-Lichtstrom und die Leuchten-Anschlussleistung können sich, bedingt durch den technischen Fortschritt, ändern. Die Datenblätter auf unserer Website geben für jede Leuchte Auskunft über die aktuellen Werte sowie über die LED-Lebensdauer und den Lichtstrom, bezogen auf die jeweilige Farbtemperatur.

Leuchtenfarbe Grafit, Weiß oder Silber

■ Grafit – Bestellnummer

□ Weiß – Bestellnummer + **W**

■ Silber – Bestellnummer + **A**

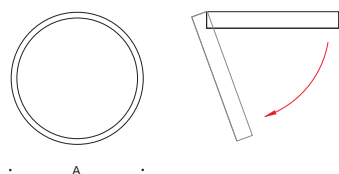
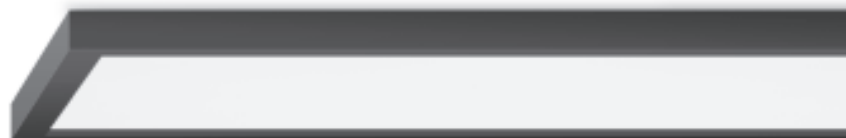
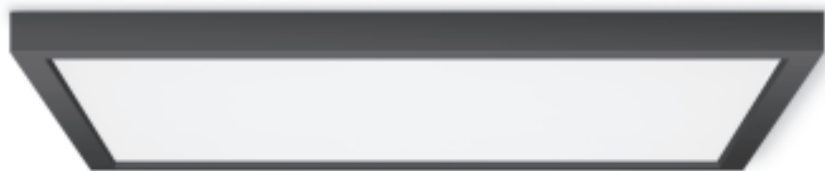

	LED		EEK	A	B	AC/DC	
<b>24 230</b>	55,0 W	4050 lm	A++	670	125	✓	
<b>24 231</b>	133,0 W	10350 lm	A++	930	140	✓	
	Leuchtmittel		Socket	EEK	A	B	AC/DC
<b>33 007</b>	4 TC-L	36 W	2 G11	A-B	670	125	✓
<b>33 010</b>	5 TC-L	80 W	2 G11	A-B	930	140	✓

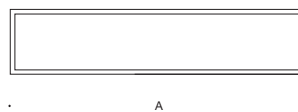
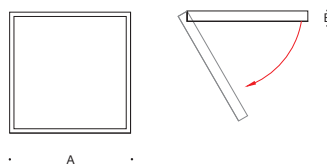

	LED		EEK	A	B	AC/DC
<b>33 311</b>	87 W	5210 lm	A++	625×625	55	✓
<b>33 312</b>	116 W	7245 lm	A++	1535×335	55	✓





### Großflächenleuchten

Decken- und Wandleuchten

BEGA Großflächenleuchten – eine Gruppe Leuchten für sehr großflächiges und gleichmäßiges Licht mit Durchmessern von 1000 und 1300 mm. Diese Leuchten eröffnen neuartige und kreative Gestaltungsmöglichkeiten in vielen Bereichen der Architektur. Eine weiße Kunststoffabdeckung verteilt das Licht der LED gleichmäßig auf der Leuchtfläche. Für eine perfekte Abstimmung des Lichts auf die jeweilige Beleuchtungssituation sind alle Leuchten DALI steuerbar.

Wenn diese Leuchten in ein LCN- oder ZigBee-gesteuertes Gebäudemanagement integriert werden sollen, empfehlen wir die Lichtsteuerung BEGA Control.

Lange Lebensdauer und die Wirtschaftlichkeit der LED senken zusätzlich Montage-, Wartungs- und Betriebskosten.

Schutzart IP 65 · Aluminium und Edelstahl  
Kunststoffabdeckung · DALI steuerbar

Leuchten, die durch die Wahlmöglichkeit der Farbtemperatur, 50 000 Stunden Mindestlebensdauer der LED und 20 Jahre Nachkaufgarantie der LED-Module überzeugen.

LED-Farbtemperatur: 3000 K – Bestellnummer oder 4000 K – Bestellnummer + **K4**

Der in der Tabelle angegebene Leuchten-Lichtstrom und die Leuchten-Anschlussleistung können sich, bedingt durch den technischen Fortschritt, ändern. Die Datenblätter auf unserer Website geben für jede Leuchte Auskunft über die aktuellen Werte sowie über die LED-Lebensdauer und den Lichtstrom, bezogen auf die jeweilige Farbtemperatur.

Leuchtenfarbe Weiß

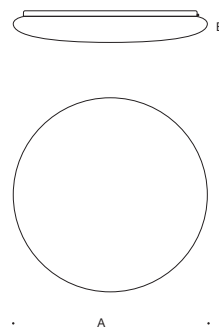

	LED		EEK	A	B	AC/DC
<b>24 730</b>	102 W	12 365 lm	A++	1000	165	✓
<b>24 731</b>	142 W	16 885 lm	A++	1300	170	✓

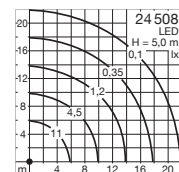
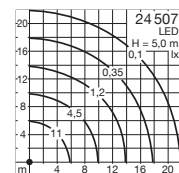



### LED-Pendelleuchten

Abgeblendetes Licht, symmetrisch-breitstreuende Lichtstärkeverteilung

Neue LED-Pendelleuchten in zwei Ausführungen. Eine eingebaute Reflektoreinheit lenkt das Licht rotationssymmetrisch-breitstreuend nach unten. Die Leuchten mit einem klaren Kunststoffzylinder erzeugen zusätzlich zu der horizontalen Beleuchtungsstärke einen vertikalen Lichtstärkeanteil. So werden Gebäudeteile im Umfeld der Leuchten aufgehellt und Personen besser wahrgenommen. Leuchten für einen guten Sehkomfort in Passagen, Galerien und Durchgängen.

Schutzart IP 65 · Aluminiumguss, Aluminium und Edelstahl · Sicherheitsglas  
Reflektor aus eloxiertem Reinstaluminium · 24 508 klarer Kunststoffzylinder  
Mit Leitungspendel und Anschlussdose

Leuchten, die durch die Wahlmöglichkeit der Farbtemperatur, 50 000 Stunden Mindestlebensdauer der LED und 20 Jahre Nachkaufgarantie der LED-Module überzeugen.

LED-Farbtemperatur: 3000 K – Bestellnummer oder 4000 K – Bestellnummer + **K4**

Der in der Tabelle angegebene Leuchten-Lichtstrom und die Leuchten-Anschlussleistung können sich, bedingt durch den technischen Fortschritt, ändern. Die Datenblätter auf unserer Website geben für jede Leuchte Auskunft über die aktuellen Werte sowie über die LED-Lebensdauer und den Lichtstrom, bezogen auf die jeweilige Farbtemperatur.

■ Leuchtenfarbe Grafit

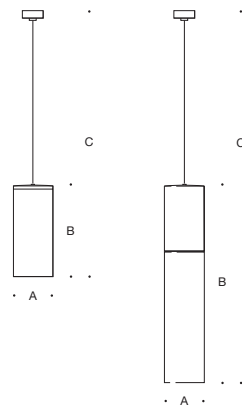

Pendelleuchte							
	LED	EEK	A	B	C	AC/DC	
<b>24 507</b>	40 W	4540 lm	A <sup>++</sup>	190	440	2630	✓

Pendelleuchte mit klarem Kunststoffzylinder							
	LED	EEK	A	B	C	AC/DC	
<b>24 508</b>	40 W	4590 lm	A <sup>++</sup>	190	985	3180	✓





#### Decken- und Wandleuchten

Decken- und Wandleuchten in vier Abmessungen für unterschiedliche Leuchtmittel. Wahlweise mit eingebauten LED oder für konventionelle Lampen. Leuchten mit mundgeblasenen dreischichtigen Opalgläsern.

Opalglas ist ein hervorragender lichttechnischer Werkstoff, der das Licht weich und gleichmäßig über die Glasoberfläche verteilt.

Einzel oder in Gruppen sind diese Leuchten gute Gestaltungselemente für eine Vielzahl von Beleuchtungsaufgaben im Innen- und Außenbereich.

Schutzart IP 64 · Aluminium und Edelstahl · Opalglas seidenmatt · mit Gewinde

Die LED-Leuchten dieser Seite überzeugen durch die Wahlmöglichkeit der Farbtemperatur, 50 000 Stunden Mindestlebensdauer der LED und 20 Jahre Nachkaufgarantie der LED-Module.

LED-Farbtemperatur: 3000 K – Bestellnummer oder 4000 K – Bestellnummer + **K4**

Der in der Tabelle angegebene Leuchten-Lichtstrom und die Leuchten-Anschlussleistung können sich, bedingt durch den technischen Fortschritt, ändern.

Die Datenblätter auf unserer Website geben für jede Leuchte Auskunft über die aktuellen Werte sowie über die LED-Lebensdauer und den Lichtstrom, bezogen auf die jeweilige Farbtemperatur.

Leuchtenfarbe Grafit oder Silber

■ Grafit – Bestellnummer · ■ Silber – Bestellnummer + **A**



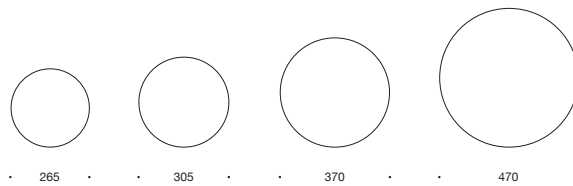

	LED		Netzteil	EEK	A	B	AC/DC
<b>33 636</b>	16,6 W	1065 lm	DALI steuerbar	A++	265	80	✓
<b>33 638</b>	23,0 W	1690 lm	DALI steuerbar	A++	305	90	✓
<b>33 639</b>	40,0 W	2180 lm	DALI steuerbar	A+	370	90	✓
<b>33 640</b>	59,0 W	3225 lm	DALI steuerbar	A+	470	100	✓
	Leuchtmittel		Sockel	EEK	A	B	AC/DC
<b>33 631</b>	1 TC-TELI	26 W	GX24q-3	A-B	265	80	✓
<b>33 633</b>	2 TC-TELI	26 W	GX24q-3	A-B	305	90	✓
<b>33 635</b>	2 TC-TELI	32 W	GX24q-3	A-B	370	90	✓
<b>33 637</b>	3 TC-TELI	32 W	GX24q-3	A-B	470	120	✓
<b>33 632</b>	2 Lampen	60 W	E 27	A++-E	305	90	—
<b>33 634</b>	3 Lampen	60 W	E 27	A++-E	370	90	—





#### Decken- und Wandleuchten

Seit Jahrzehnten sind BEGA Lichtbausteine vorbildlich leuchtende Baudetails. Es sind Leuchten mit zeitloser Gestalt. Sie zeichnen sich durch hochwertige mundgeblasene Leuchtengläser mit konturenscharfen Glasrändern in charakteristischer Form aus. Die flache Bauform des Glases und der große Überstand zur Armatur erfordern ein Höchstmaß an handwerklichem Geschick und prägen die ästhetische Qualität der Leuchten, die als Decken- oder Wandleuchten verwendet werden können.

Unser Opalglas hat eine hohe Transparenz, ist alterungsbeständig, leicht zu reinigen und sieht brillant aus. Wenn es nicht mutwillig zerstört wird, ist es unbegrenzt haltbar.

Kunststoff ist schlagfest, verschmutzt jedoch leichter als Glas. Deshalb empfehlen wir Opalglas – außer in besonders gefährdeten Bereichen.

Schutzart IP 44 · Aluminium und Edelstahl · Opalglas seidenmatt oder schlagfeste Abdeckung aus Kunststoff weiß · mit Gleitriegelverschluss

Weitere technische Daten finden Sie im Produktdatenblatt der Leuchte auf unserer Website.

■ Leuchtenfarbe Grafit

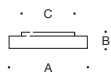
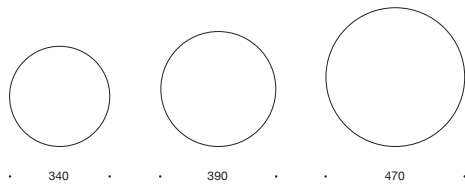

Opalglas	Kunststoff	Leuchtmittel	Socket	EEK	A	B	C	AC/DC
<b>33 612</b>	<b>33 642</b>	1 TC-TELI 26 W	GX24 q-3	A-B	340	85	265	✓
<b>33 614</b>	<b>33 643</b>	2 TC-TELI 26 W	GX24 q-3	A-B	390	90	300	✓
<b>33 616</b>	<b>33 644</b>	2 TC-TELI 32 W	GX24 q-3	A-B	470	100	360	✓
<b>33 611</b>	—	2 Lampen 60 W	E 27	A++-E	340	85	265	—
<b>33 613</b>	—	2 Lampen 75 W	E 27	A++-E	390	90	300	—
<b>33 615</b>	—	3 Lampen 60 W	E 27	A++-E	470	100	360	—





#### Decken- und Wandleuchten

Decken- und Wandleuchten, deren Leuchtengehäuse gleichzeitig die umlaufende Blende bildet. Die Kontrastwirkung zwischen Blende, Opalglas und Montagefläche prägt diese Leuchten.

Ein Teil des Lichts tritt hinter der Blende aus und erhellt zusätzlich die Befestigungsfläche. Je nach Farbe der Montagefläche entsteht eine eindrucksvolle Lichtwirkung.

Drei Leuchtengrößen, die geringe Bauhöhe und unterschiedliche Lichtleistungen machen diese Leuchten vielseitig einsetzbar.

Unser Opalglas hat eine hohe Transparenz, ist alterungsbeständig, leicht zu reinigen und sieht brillant aus. Wenn es nicht mutwillig zerstört wird, ist es unbegrenzt haltbar.

Kunststoff ist schlagfest, verschmutzt jedoch leichter als Glas. Deshalb empfehlen wir Opalglas – außer in besonders gefährdeten Bereichen.

Schutzart IP 44 · Aluminium und Edelstahl · Opalglas seidenmatt oder schlagfeste Abdeckung aus Kunststoff weiß · mit Gleitriegelverschluss

Weitere technische Daten finden Sie im Produktdatenblatt der Leuchte auf unserer Website.

■ Leuchtenfarbe Grafit

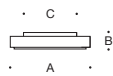
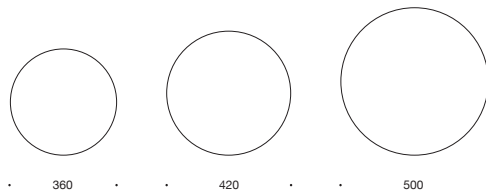

Opalglas	Kunststoff	Leuchtmittel	Socket	EEK	A	B	C	AC/DC
<b>33 621</b>	<b>33 627</b>	1 TC-TELI 26 W	GX24 q-3	A-B	360	85	265	✓
<b>33 623</b>	<b>33 628</b>	2 TC-TELI 26 W	GX24 q-3	A-B	420	90	300	✓
<b>33 625</b>	<b>33 629</b>	2 TC-TELI 32 W	GX24 q-3	A-B	500	100	360	✓
<b>33 620</b>	—	2 Lampen 60 W	E 27	A++-E	360	85	265	—
<b>33 622</b>	—	2 Lampen 75 W	E 27	A++-E	420	90	300	—
<b>33 624</b>	—	3 Lampen 60 W	E 27	A++-E	500	100	360	—



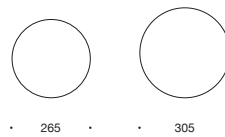

#### LED-Decken- und Wandleuchten

Eine Serie kompakter, leistungsstarker und effizienter LED-Leuchten, die sich als Wand- und Deckenleuchten eignen. Zwei Glasarten stehen in den unterschiedlichen Leuchtendurchmessern zur Verfügung. Sowohl das dickwandige Kristallglas mit seinen beeindruckenden Eisträndern als auch das dreischichtige Opalglas sind mundgeblasene Meisterwerke. Doch erst unsere zuverlässige und wirtschaftliche LED-Technik ermöglicht Leuchten mit dieser geringen Bauhöhe.

Schutzart IP 64 · Aluminium und Edelstahl  
Kristallglas innen weiß oder Opalglas · mit Gewinde · DALI steuerbar

Leuchten, die durch die Wahlmöglichkeit der Farbtemperatur, 50 000 Stunden Mindestlebensdauer der LED und 20 Jahre Nachkaufgarantie der LED-Module überzeugen.

LED-Farbtemperatur: 3000 K – Bestellnummer oder 4000 K – Bestellnummer + **K4**

Der in der Tabelle angegebene Leuchten-Lichtstrom und die Leuchten-Anschlussleistung können sich, bedingt durch den technischen Fortschritt, ändern. Die Datenblätter auf unserer Website geben für jede Leuchte Auskunft über die aktuellen Werte sowie über die LED-Lebensdauer und den Lichtstrom, bezogen auf die jeweilige Farbtemperatur.

Leuchtenfarbe Grafit oder Silber

■ Grafit – Bestellnummer · ■ Silber – Bestellnummer + **A**



#### Opalglas

	LED	EEK	A	B	AC/DC
<b>33 680</b>	16,6 W 1230 lm	A++	265	65	✓
<b>33 681</b>	23,0 W 1900 lm	A++	305	65	✓

#### Kristallglas innen weiß

	LED	EEK	A	B	AC/DC
<b>33 682</b>	16,6 W 1255 lm	A++	265	65	✓
<b>33 683</b>	23,0 W 1760 lm	A++	305	65	✓



#### LED-Decken- und Wandleuchten

Leuchten für freistrahrendes Licht im Raum und auf der Befestigungsfläche. Kompakte Leuchten in unterschiedlichen Größen für eine Vielzahl von Beleuchtungsaufgaben im Innen- und Außenbereich. Sie können als Decken- oder Wandleuchten verwendet werden.

Leuchten mit mundgeblasenem dreischichtigem Opalglas. Opalglas ist ein hervorragender lichttechnischer Werkstoff, der das Licht weich und gleichmäßig über die Glasoberfläche verteilt. Unser Opalglas hat eine hohe Transparenz, ist alterungsbeständig, leicht zu reinigen und sieht brillant aus. Wenn es nicht mutwillig zerstört wird, ist es unbegrenzt haltbar. Kunststoff ist schlagfest, verschmutzt jedoch leichter als Glas. Deshalb empfehlen wir Opalglas, außer in besonders gefährdeten Bereichen.

Schutzart IP 65 · Aluminiumguss, Aluminium und Edelstahl  
Opalglas oder schlagfeste Abdeckung aus Kunststoff weiß · mit Gewinde

Leuchten, die durch die Wahlmöglichkeit der Farbtemperatur, 50 000 Stunden Mindestlebensdauer der LED und 20 Jahre Nachkaufgarantie der LED-Module überzeugen.

LED-Farbtemperatur: 3000 K – Bestellnummer oder 4000 K – Bestellnummer + **K4**

Der in der Tabelle angegebene Leuchten-Lichtstrom und die Leuchten-Anschlussleistung können sich, bedingt durch den technischen Fortschritt, ändern. Die Datenblätter auf unserer Website geben für jede Leuchte Auskunft über die aktuellen Werte sowie über die LED-Lebensdauer und den Lichtstrom, bezogen auf die jeweilige Farbtemperatur.

Leuchtenfarbe Weiß



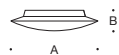
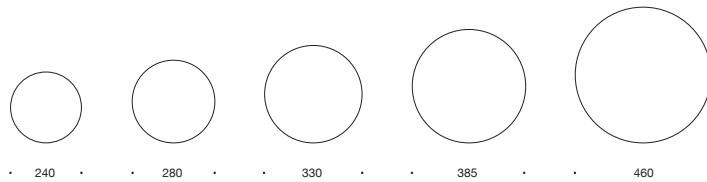

Opalglas							
	LED		Netzteil	EEK	A	B	AC/DC
<b>55 115</b>	6,0 W	320 lm	integriert	A++	240	85	✓
<b>55 116</b>	10,3 W	755 lm	integriert	A++	280	105	✓
<b>55 117</b>	22,5 W	1125 lm	DALI steuerbar	A+	330	105	✓
<b>24 222</b>	24,0 W	1560 lm	DALI steuerbar	A++	385	110	✓
<b>24 223</b>	32,0 W	2600 lm	DALI steuerbar	A++	460	120	✓

Kunststoff							
	LED		Netzteil	EEK	A	B	AC/DC
<b>24 225</b>	10,3 W	880 lm	integriert	A++	280	105	✓
<b>24 226</b>	22,5 W	1290 lm	DALI steuerbar	A+	330	105	✓
<b>24 227</b>	24,0 W	1710 lm	DALI steuerbar	A++	385	110	✓
<b>24 228</b>	32,0 W	2950 lm	DALI steuerbar	A++	460	120	✓







## LED-Decken- und Wandleuchten

Seit Jahrzehnten sind BEGA Leuchten dieser Baureihe vorbildlich leuchtende Baudetails an zahlreichen Bauwerken weltweit. Die neu konstruierten Leuchten entsprechen heutigen Anforderungen – ihre Gestalt ist nahezu unverändert geblieben, die mundgeblasenen Opalgläser leuchten jedoch jetzt mit effizienter BEGA LED-Technik.

Die hohe Schutzart IP 65 ist neu und erweitert das Anwendungsgebiet für viele Bereiche der Innen- und Außenarchitektur.

Leuchten für freistrahlenes Licht im Raum und auf der Befestigungsfläche. Kompakte Leuchten in unterschiedlichen Größen für eine Vielzahl von Beleuchtungsaufgaben im Innen- und Außenbereich. Sie können als Decken- oder Wandleuchten verwendet werden. Leuchten mit mundgeblasenem dreischichtigem Opalglas. Opalglas ist ein hervorragender lichttechnischer Werkstoff, der das Licht weich und gleichmäßig über die Glasoberfläche verteilt. Unser Opalglas hat eine hohe Transparenz, ist alterungsbeständig, leicht zu reinigen und sieht brillant aus. Wenn es nicht mutwillig zerstört wird, ist es unbegrenzt haltbar.

Schutzart IP 65 · Aluminiumguss, Aluminium und Edelstahl  
Opalglas · mit Bajonettverschluss

Leuchten, die durch die Wahlmöglichkeit der Farbtemperatur, 50 000 Stunden Mindestlebensdauer der LED und 20 Jahre Nachkaufgarantie der LED-Module überzeugen.  
LED-Farbtemperatur: 3000K – Bestellnummer oder 4000K – Bestellnummer + **K4**

Der in der Tabelle angegebene Leuchten-Lichtstrom und die Leuchten-Anschlussleistung können sich, bedingt durch den technischen Fortschritt, ändern.

Die Datenblätter auf unserer Website geben für jede Leuchte Auskunft über die aktuellen Werte sowie über die LED-Lebensdauer und den Lichtstrom, bezogen auf die jeweilige Farbtemperatur.

Leuchtenfarbe Weiß

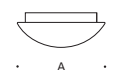
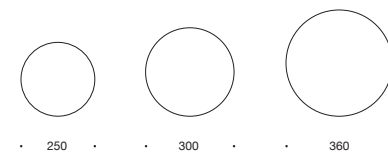

	LED	Netzteil	EEK	A	B	AC/DC
<b>24 028</b>	10,5 W 890 lm	integriert	A++	250	100	✓
<b>24 029</b>	16,7 W 1450 lm	DALI steuerbar	A++	300	120	✓
<b>24 030</b>	33,5 W 2850 lm	DALI steuerbar	A++	360	130	✓



#### **LED-Decken- und Wandleuchten**

Lichtbaustein® · Kreis

Lichtbaustein® – seit fast 60 Jahren ein BEGA Warenzeichen. Mundgeblasenes dreischichtiges Opalglas und Leuchtengehäuse aus Aluminiumguss.

Unverwechselbares und anerkanntes Design. Leuchten, deren Warenzeichen zum Gattungsbegriff für alle Leuchten dieser Art wurde.

Leuchtende Klassiker für gelungene Licht- und Flächengestaltung.

Die neu konstruierten Leuchten entsprechen heutigen Anforderungen – ihre Gestalt ist nahezu unverändert geblieben, die mundgeblasenen Opalgläser leuchten jedoch jetzt mit effizienter BEGA LED-Technik.

Die hohe Schutzart IP 65 ist neu und erweitert das Anwendungsgebiet für viele Bereiche der Innen- und Außenarchitektur.

Leuchten, mit denen man bauen kann – einzeln, in Reihen oder in Gruppen.

Schutzart IP 65 · Aluminiumguss und Edelstahl · Opalglas seidenmatt mit Bajonettverschluss

Leuchten, die durch die Wahlmöglichkeit der Farbtemperatur, 50000 Stunden Mindestlebensdauer der LED und 20 Jahre Nachkaufgarantie der LED-Module überzeugen.

LED-Farbtemperatur: 3000K – Bestellnummer oder 4000K – Bestellnummer + **K4**

Der in der Tabelle angegebene Leuchten-Lichtstrom und die Leuchten-Anschlussleistung können sich, bedingt durch den technischen Fortschritt, ändern.

Die Datenblätter auf unserer Website geben für jede Leuchte Auskunft über die aktuellen Werte sowie über die LED-Lebensdauer und den Lichtstrom, bezogen auf die jeweilige Farbtemperatur.

■ Leuchtenfarbe Grafit

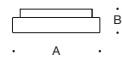
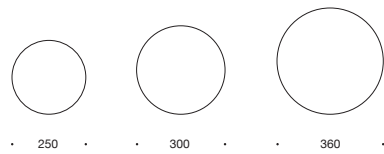

	LED	Netzteile	EEK	A	B	AC/DC
<b>24 025</b>	10,5 W 900 lm	integriert	A++	250	70	✓
<b>24 026</b>	16,7 W 1500 lm	DALI steuerbar	A++	300	90	✓
<b>24 027</b>	33,5 W 2940 lm	DALI steuerbar	A++	360	100	✓



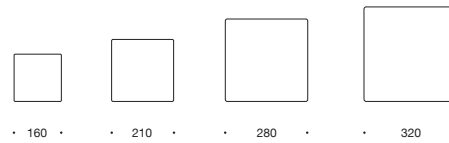

### Decken- und Wandleuchten Lichtbaustein® · Quadrat

Lichtbaustein® – seit fast 60 Jahren ein BEGA Warenzeichen. Mundgeblasenes dreischichtiges Opalglas und Leuchtengehäuse aus Aluminiumdruckguss. Unverwechselbares und anerkanntes Design. Leuchten, deren Warenzeichen zum Gattungsbegriff für alle Leuchten dieser Art wurde.

Die quadratischen Lichtbausteine 66 658 und 66 758 tragen heute noch ihr Entstehungsdatum in der Artikelnummer: 1958.

Leuchtende Klassiker für gute Licht- und Flächengestaltung.

Die Gestalt der Leuchten ist bis heute nahezu unverändert geblieben – die technischen Einrichtungen entsprechen jedoch heutiger Lichttechnik.

Leuchten für die Montage an Decken oder Wände im Innen- und Außenbereich.

Unterschiedliche Abmessungen und Lichtleistungen ermöglichen die Lösung einer Vielzahl von Beleuchtungsaufgaben.

Leuchten, mit denen man bauen kann – einzeln, in Reihen oder in Gruppen.

Schutzart IP 44 · Aluminiumguss und Edelstahl · Opalglas seidenmatt

Die LED-Leuchten dieser Seite überzeugen durch 50 000 Stunden Mindestlebensdauer der LED und 20 Jahre Nachkaufgarantie der LED-Module.

LED-Farbtemperatur: 3000 K

Der in der Tabelle angegebene Leuchten-Lichtstrom und die Leuchten-Anschlussleistung können sich, bedingt durch den technischen Fortschritt, ändern.

Die Datenblätter auf unserer Website geben für jede Leuchte Auskunft über die aktuellen Werte sowie über die LED-Lebensdauer.

■ Leuchtenfarbe Grafit

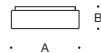

	LED		EEK	A	B
<b>38 300</b>	12,0 W	890 lm	A++	210×210	120
<b>38 301</b>	24,0 W	1685 lm	A++	280×280	130
<b>38 302</b>	32,0 W	2365 lm	A++	320×320	130
	Leuchtmittel	Socket	EEK	A	B
<b>33 862</b>	1 Lampe 40 W	E 14	A++-E	160×160	90
<b>66 658</b>	1 Lampe 75 W	E 27	A++-E	210×210	120
<b>66 758</b>	2 Lampen 60 W	E 27	A++-E	280×280	130



#### Decken- und Wandleuchten

Lichtbaustein® · Quadrat

BEGA Lichtbausteine sind seit Jahrzehnten leuchtende Baudetails. Die Leuchten dieser Serie setzen die zeitlose Gestaltung fort. Leuchten für die Montage an Decken oder Wände im Innen- und Außenbereich. Unterschiedliche Abmessungen und Lichtleistungen ermöglichen die Lösung einer Vielzahl von Beleuchtungsaufgaben.

Leuchten, mit denen man bauen kann – einzeln, in Reihen oder in Gruppen.

Schutzart IP 44 · Aluminiumguss und Edelstahl · Opalglas seidenmatt

Die LED-Leuchten dieser Serie überzeugen durch die Wahlmöglichkeit der Farbtemperatur, 50 000 Stunden Mindestlebensdauer der LED und 20 Jahre Nachkaufgarantie der LED-Module.

LED-Farbtemperatur: 3000 K – Bestellnummer oder 4000 K – Bestellnummer + **K4**

Der in der Tabelle angegebene Leuchten-Lichtstrom und die Leuchten-Anschlussleistung können sich, bedingt durch den technischen Fortschritt, ändern.

Die Datenblätter auf unserer Website geben für jede Leuchte Auskunft über die aktuellen Werte sowie über die LED-Lebensdauer und den Lichtstrom, bezogen auf die jeweilige Farbtemperatur.

Leuchtenfarbe Grafit oder Silber

■ Grafit – Bestellnummer · ■ Silber – Bestellnummer + **A**



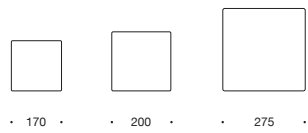

• 170 • • 200 • • 275 •



	LED		EEK	A	B
<b>33 032</b>	6,0 W	305 lm	A++	170×170	70
<b>33 036</b>	8,6 W	455 lm	A++	200×200	90
	Leuchtmittel	Socket	EEK	A	B
<b>33 034</b>	1 Lampe	75 W	E 27	A++-E	200×200 90
<b>33 035</b>	2 Lampen	60 W	E 27	A++-E	275×275 100





#### **Decken- und Wandleuchten** Lichtbaustein®

Lichtbaustein® – seit fast 60 Jahren ein BEGA Warenzeichen.  
Mundgeblasenes dreischichtiges Opalglas und Leuchtgehäuse aus Aluminiumdruckguss. Unverwechselbares und anerkanntes Design. Es sind Leuchten, deren Warenzeichen zum Gattungsbegriff für alle Leuchten dieser Art und nicht nur für BEGA Leuchten wurde.

Klassiker für gute Licht- und Flächengestaltung.

Für den Lampensockel E 27 gibt es heute eine Vielzahl von Leuchtmitteln. So können diese Leuchten z. B. auch mit LED-Lampen effizient betrieben werden. Leuchten für die Montage an Decken oder Wände im Innen- und Außenbereich. Unterschiedliche Leuchtenlängen und Lichtleistungen ermöglichen die Lösung einer Vielzahl von Beleuchtungsaufgaben.

Schutzart IP 44 · Aluminiumguss und Edelstahl · Opalglas seidenmatt

Weitere technische Daten finden Sie im Produktdatenblatt der Leuchte auf unserer Website.

■ Leuchtenfarbe Grafit



Lichtbaustein®						
	Leuchtmittel	Socket	EEK	A	B	C
<b>33185</b>	1 Lampe	40 W	E 27	A++-E	200	100 100
<b>33186</b>	2 Lampen	40 W	E 27	A++-E	300	100 100
<b>33187</b>	2 Lampen	60 W	E 27	A++-E	400	100 100
<b>33188</b>	2 Lampen	75 W	E 27	A++-E	500	100 100

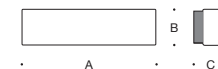

Lichtbaustein® · Rechteck						
	Leuchtmittel	Socket	EEK	A	B	C
<b>33766</b>	2 Lampen	40 W	E 27	A++-E	300	100 100
<b>33866</b>	3 Lampen	40 W	E 27	A++-E	450	100 100



#### **Decken- und Wandleuchten** Lichtbaustein®

Lichtbaustein® – seit fast 60 Jahren ein BEGA Warenzeichen. Mundgeblasenes dreischichtiges Opalglas und Leuchtengehäuse aus Aluminiumguss. Unverwechselbares und anerkanntes Design. Es sind Leuchten, deren Warenzeichen zum Gattungsbegriff für alle Leuchten dieser Art und nicht nur für BEGA Leuchten wurde. Klassiker für gute Licht- und Flächengestaltung. Die Gestalt der Leuchten ist bis heute nahezu unverändert geblieben – die technischen Einrichtungen entsprechen jedoch heutiger Lichttechnik. Leuchten für die Montage an Decken oder Wände im Innen- und Außenbereich.

Unterschiedliche Leuchtengrößen und Lichtleistungen ermöglichen die Lösung einer Vielzahl von Beleuchtungsaufgaben. Eckleuchten sind für die Montage auf eine Hausecke bestimmt. So können zwei Seiten eines Gebäudes mit nur einer Leuchte beleuchtet werden.

Schutzart IP 44 · Aluminiumguss und Edelstahl · Opalglas seidenmatt

Die LED-Leuchten dieser Seite überzeugen durch 50 000 Stunden Mindestlebensdauer der LED und 20 Jahre Nachkaufgarantie der LED-Module. LED-Farbttemperatur: 3000 K

Der in der Tabelle angegebene Leuchten-Lichtstrom und die Leuchten-Anschlussleistung können sich, bedingt durch den technischen Fortschritt, ändern. Die Datenblätter auf unserer Website geben für jede Leuchte Auskunft über die aktuellen Werte sowie über die LED-Lebensdauer.

■ Leuchtenfarbe Grafit

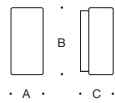

#### Lichtbaustein® · Rechteck

	LED			EEK	A	B	C
<b>24 602</b>	8,0 W	590 lm		A++	100	210	90
<b>24 603</b>	12,0 W	900 lm		A++	125	250	100
<b>24 604</b>	16,0 W	1230 lm		A++	140	300	110
	Leuchtmittel		Sockel	EEK	A	B	C
<b>33 563</b>	1 Lampe	40 W	E 14	A++-E	80	190	90
<b>33 668</b>	1 Lampe	60 W	E 27	A++-E	100	210	90
<b>44 661</b>	1 Lampe	75 W	E 27	A++-E	125	250	100
<b>33 266</b>	2 Lampen	60 W	E 27	A++-E	140	300	110
<b>33 363</b>	2 Lampen	100 W	E 27	A++-E	210	370	120



#### Lichtbaustein® · Eckleuchten

	Leuchtmittel		Sockel	EEK	A	B	C
<b>66 860</b>	1 Lampe	75 W	E 27	A++-E	100	200	120
<b>66 960</b>	1 Lampe	100 W	E 27	A++-E	125	250	130
<b>66 965</b>	2 Lampen	60 W	E 27	A++-E	140	300	140



#### Decken- und Wandleuchten · Wandleuchten

Lichtbaustein® – seit fast 60 Jahren ein BEGA Warenzeichen. Unverwechselbares und anerkanntes Design. Es sind Leuchten, deren Warenzeichen zum Gattungsbegriff für alle Leuchten dieser Art wurde. Klassiker für gute Licht- und Flächengestaltung. Die Gestalt der Leuchten ist bis heute nahezu unverändert geblieben.

Leuchten für die Montage an Decken oder Wände im Innen- und Außenbereich. Unterschiedliche Abmessungen und Lichtleistungen ermöglichen die Lösung einer Vielzahl von Beleuchtungsaufgaben. Leuchten, mit denen man bauen kann – einzeln, in Reihen oder in Gruppen.

Die Leuchten dieser Serie sind auf Anfrage auch mit wetterfesten Zahlen, Symbolen oder Beschriftungen lieferbar. Für gute Erkennbarkeit von Hausnummern und Hinweisen auch aus größeren Entfernungen: bei Tag und bei Nacht.

Weitere technische Daten finden Sie im Produktdatenblatt der Leuchte auf unserer Website.



### Decken- und Wandleuchten

Lichtbaustein® · Würfel

Schutzart IP 44 · Aluminiumguss und Edelstahl  
Opalglas seidenmatt

■ Leuchtenfarbe Grafit

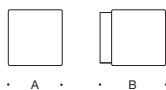

	Leuchtmittel	Socket	EEK	A	B
<b>33 367</b>	1 Lampe 40 W	E 14	A++-E	100×110	135
<b>33 567</b>	1 Lampe 75 W	E 27	A++-E	160×160	195
<b>33 767</b>	1 Lampe 100 W	E 27	A++-E	205×205	245

### Wandleuchten

Schutzart IP 44  
Blende aus Edelstahl  
Aluminiumguss · Farbe Silber  
Opalglas

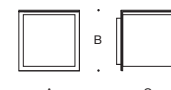

	Leuchtmittel	Socket	EEK	A	B	C
<b>44 004</b>	1 Lampe 75 W	E 27	A++-E	200	200	210
<b>44 007</b>	1 Lampe 100 W	E 27	A++-E	250	250	265



#### Decken-, Wand- und Pfeilerleuchten

Eine Serie stoßfester Leuchten aus Aluminiumguss. Leuchten mit einem großen Glasanteil für ein hohes Maß an Transparenz.

Die außergewöhnlich großen Materialstärken der Kristallgläser sorgen für die nötige Robustheit dieser Leuchtengruppe und prägen zugleich ihren Charakter.

Sie können als Decken-, Wand- oder Pfeilerleuchten verwendet werden.

Unterschiedliche Abmessungen und Lichtleistungen sowie die hohe Schutzart der Leuchten ermöglichen ein weites Anwendungsspektrum.

Schutzart IP 65 · Aluminiumguss, Aluminium und Edelstahl · Kristallglas innen weiß

Die LED-Leuchten dieser Seite überzeugen durch die Wahlmöglichkeit der Farbtemperatur, 50 000 Stunden Mindestlebensdauer der LED und 20 Jahre Nachkaufgarantie der LED-Module.

LED-Farbtemperatur: 3000 K – Bestellnummer oder 4000 K – Bestellnummer + **K4**

Der in der Tabelle angegebene Leuchten-Lichtstrom und die Leuchten-Anschlussleistung können sich, bedingt durch den technischen Fortschritt, ändern.

Die Datenblätter auf unserer Website geben für jede Leuchte Auskunft über die aktuellen Werte sowie über die LED-Lebensdauer und den Lichtstrom, bezogen auf die jeweilige Farbtemperatur.

Leuchtenfarbe Grafit oder Silber

■ Grafit – Bestellnummer · ■ Silber – Bestellnummer + **A**



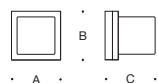

#### freistrahlend

	LED		EEK	A	B	C	AC/DC	
<b>22 432</b>	4,2 W	300 lm	A++	120	120	135	✓	
<b>22 439</b>	8,6 W	525 lm	A++	160	160	175	✓	
	Leuchtmittel	Socket	EEK	A	B	C	AC/DC	
<b>22 446</b>	1 TC-TELI	18 W	GX24 q-2	A-B	160	160	175	✓
<b>22 444</b>	1 Lampe	60 W	E 27	A++-E	160	160	175	—

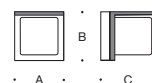

#### einseitig abgeblendet

	LED		EEK	A	B	C	AC/DC	
<b>33 327</b>	4,2 W	230 lm	A++	120	120	145	✓	
<b>33 328</b>	8,6 W	395 lm	A++	160	160	180	✓	
	Leuchtmittel	Socket	EEK	A	B	C	AC/DC	
<b>33 338</b>	1 TC-TELI	18 W	GX24 q-2	A-B	160	160	180	✓

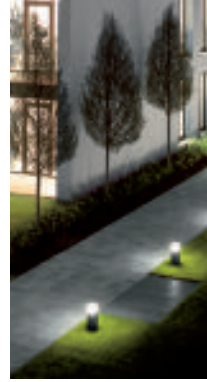

Seite 304

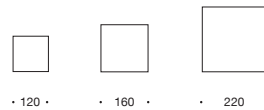

· 120 · · 160 · · 220 ·

#### Stoßfeste Decken-, Wand- und Pfeilerleuchten

Leuchten mit Schutzgitter für die Verwendung auf Wänden, Mauern, Pfeilern oder ähnlichen Architekturelementen.

Ein umlaufender robuster Rahmen aus Aluminiumguss schützt die Kanten und Ecken der Leuchtengläser.

Kristallgläser mit großen Materialstärken und präzisen lichtstreuenden Strukturen sorgen für die nötige Robustheit dieser Leuchten und prägen zugleich ihren Charakter. Sie können als Decken-, Wand- und Pfeilerleuchten verwendet werden.

Unterschiedliche Abmessungen und Lichtleistungen sowie die hohe Schutzart der Leuchten ermöglichen ein weites Anwendungsspektrum.

Schutzart IP 65 · Aluminiumguss, Aluminium und Edelstahl · Kristallglas innen weiß

Die LED-Leuchten dieser Seite überzeugen durch die Wahlmöglichkeit der Farbtemperatur, 50 000 Stunden Mindestlebensdauer der LED und 20 Jahre Nachkaufgarantie der LED-Module.

LED-Farbtemperatur: 3000 K – Bestellnummer oder 4000 K – Bestellnummer + **K4**

Der in der Tabelle angegebene Leuchten-Lichtstrom und die Leuchten-Anschlussleistung können sich, bedingt durch den technischen Fortschritt, ändern.

Die Datenblätter auf unserer Website geben für jede Leuchte Auskunft über die aktuellen Werte sowie über die LED-Lebensdauer und den Lichtstrom, bezogen auf die jeweilige Farbtemperatur.

Leuchtenfarbe Grafit oder Silber

■ Grafit – Bestellnummer · ■ Silber – Bestellnummer + **A**

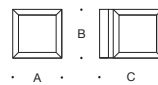

	LED		EEK	A	B	C	AC/DC
<b>22 423</b>	4,2 W	260 lm	A++	120	120	160	✓
<b>22 453</b>	8,6 W	415 lm	A++	160	160	205	✓
	Leuchtmittel	Socket	EEK	A	B	C	
<b>22 643</b>	1 TC-TELI 18 W	GX24 q-2	A-B	160	160	205	✓
<b>22 639</b>	1 TC-TELI 42 W	GX24 q-3/4	A-B	220	220	270	✓
<b>22 633</b>	1 Lampe 75 W	E 27	A++-E	160	160	205	—

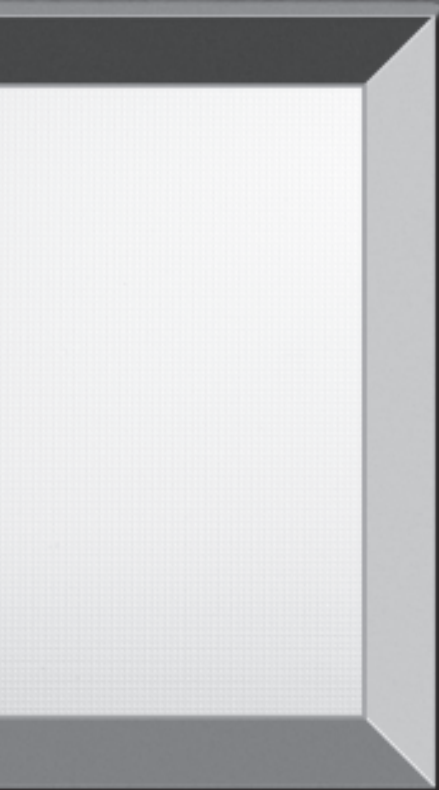

### Decken- und Wandleuchten

Ein umlaufender robuster Rahmen aus Aluminiumguss schützt die Kanten und Ecken der Leuchtengläser. Es sind Kristallgläser mit großen Materialstärken und präzisen lichtstreuenden Strukturen.

Unterschiedliche Abmessungen und Lichtleistungen dieser Leuchten sowie ihre Verwendung als Decken- oder Wandleuchten ermöglichen die Lösung einer Vielzahl von Beleuchtungsaufgaben im Innen- und Außenbereich. Die hohe Schutzart erweitert den Einsatzbereich zusätzlich.

Schutzart IP 65 · Aluminiumguss, Aluminium und Edelstahl · Kristallglas innen weiß

Die LED-Leuchten dieser Seite überzeugen durch die Wahlmöglichkeit der Farbtemperatur, 50 000 Stunden Mindestlebensdauer der LED und 20 Jahre Nachkaufgarantie der LED-Module.

LED-Farbtemperatur: 3000 K – Bestellnummer oder 4000 K – Bestellnummer + **K4**

Der in der Tabelle angegebene Leuchten-Lichtstrom und die Leuchten-Anschlussleistung können sich, bedingt durch den technischen Fortschritt, ändern.

Die Datenblätter auf unserer Website geben für jede Leuchte Auskunft über die aktuellen Werte sowie über die LED-Lebensdauer und den Lichtstrom, bezogen auf die jeweilige Farbtemperatur.

Leuchtenfarbe Grafit oder Silber

■ Grafit – Bestellnummer · ■ Silber – Bestellnummer + **A**

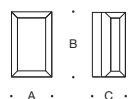

	LED		EEK	A	B	C	AC/DC
<b>22 750</b>	8,3 W	355 lm	A++	130	220	110	✓
<b>22 751</b>	10,2 W	465 lm	A++	170	290	115	✓
<b>24 601</b>	11,5 W	605 lm	A++	170	290	115	✓
	Leuchtmittel	Socket	EEK	A	B	C	AC/DC
<b>22 733</b>	1 Lampe 60 W	E 27	A++-E	130	220	110	—
<b>22 734</b>	1 Lampe 100 W	E 27	A++-E	170	290	115	—

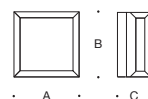

	LED		EEK	A	B	C	AC/DC
<b>22 650</b>	8,3 W	370 lm	A++	220	220	110	✓
<b>22 652</b>	10,2 W	550 lm	A++	275	275	125	✓
<b>24 600</b>	11,5 W	835 lm	A++	275	275	125	✓
	Leuchtmittel	Socket	EEK	A	B	C	AC/DC
<b>22 645</b>	1 Lampe 75 W	E 27	A++-E	220	220	110	—
<b>22 646</b>	1 Lampe 100 W	E 27	A++-E	275	275	125	—



#### Decken- und Wandleuchten

Kompakte Leuchten in quadratischer Form. Unverwechselbar im Erscheinungsbild mit hoher Schutzart und überzeugenden technischen Merkmalen. Sie können als Decken- oder Wandleuchten verwendet werden.

Die Vorderansicht der Leuchten ist frei von Verschraubungen. Über eine Klappmechanik mit zwei seitlichen Schrauben lassen sie sich ebenso einfach wie schnell montieren und warten. Einzeln oder in Gruppen sind es zeitlose Gestaltungselemente für eine Vielzahl von Beleuchtungsaufgaben im Innen- und Außenbereich.

Passende Leuchten mit wetterfesten Zahlen, Symbolen oder Beschriftungen finden Sie auf Seite 110.

Schutzart IP 65 · Aluminiumguss, Aluminium und Edelstahl · Kristallglas innen weiß  
33 275 · 33 276 · 33 277 mit Reflektor aus eloxiertem Reinstaluminium

Die LED-Leuchten dieser Seite überzeugen durch die Wahlmöglichkeit der Farbtemperatur, 50 000 Stunden Mindestlebensdauer der LED und 20 Jahre Nachkaufgarantie der LED-Module.

LED-Farbtemperatur: 3000 K – Bestellnummer oder 4000 K – Bestellnummer + **K4**

Der in der Tabelle angegebene Leuchten-Lichtstrom und die Leuchten-Anschlussleistung können sich, bedingt durch den technischen Fortschritt, ändern.

Die Datenblätter auf unserer Website geben für jede Leuchte Auskunft über die aktuellen Werte sowie über die LED-Lebensdauer und den Lichtstrom, bezogen auf die jeweilige Farbtemperatur.

Leuchtenfarbe Grafit oder Silber

■ Grafit – Bestellnummer · ■ Silber – Bestellnummer + **A**

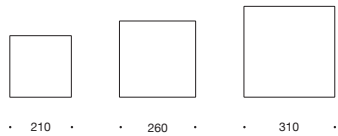

• 210 •    • 260 •    • 310 •

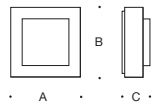

	LED		Netzteil	EEK	A	B	C	AC/DC
<b>33 232</b>	7,6 W	425 lm	DALI steuerbar	A++	210	210	80	✓
<b>33 233</b>	17,0 W	1060 lm	DALI steuerbar	A++	260	260	90	✓
<b>33 234</b>	28,6 W	1740 lm	DALI steuerbar	A++	310	310	95	✓
	Leuchtmittel		Sockel	EEK	A	B	C	AC/DC
<b>33 275</b>	1 TC-TELI	26 W	GX24 q-3	A-B	210	210	80	✓
<b>33 276</b>	1 TC-TELI	42 W	GX24 q-3/4	A-B	260	260	90	✓
<b>33 277</b>	2 TC-TELI	32 W	GX24 q-3	A-B	310	310	95	✓



### Hausnummernleuchten

Leuchten zur Orientierung und zur Markierung bei Tag und Nacht. Mit wetterfesten Zahlen, z. B. als Hausnummernleuchten, oder mit Symbolen und Beschriftungen für die jeweilige Verwendung. Die LED-Leuchten 33787 und 33788 sind aufgrund ihres geringen Stromverbrauchs und des eingebauten Dämmerungsschalters besonders für den Dauerbetrieb geeignet.

Auch viele andere Leuchten in diesem Katalog, vor allem die Produktgruppe Lichtbaustein®, eignen sich als Hausnummern- oder Hinweisleuchten. Auf Wunsch liefern wir diese Leuchten mit entsprechenden Zahlen, Symbolen und Beschriftungen. Für eine gute Erkennbarkeit von Hausnummern und Hinweisen auch aus größeren Entfernungen – bei Tag und Nacht.

Die LED-Leuchten dieser Seite überzeugen durch 50 000 Stunden Mindestlebensdauer der LED und 20 Jahre Nachkaufgarantie der LED-Module.  
LED-Farbtemperatur: 3000K

Der in der Tabelle angegebene Leuchten-Lichtstrom und die Leuchten-Anschlussleistung können sich, bedingt durch den technischen Fortschritt, ändern. Die Datenblätter auf unserer Website geben für jede Leuchte Auskunft über die aktuellen Werte sowie über die LED-Lebensdauer und den Lichtstrom.





### Hausnummernleuchten Lichtbaustein®

Schutzart IP 44 · Aluminiumguss und Edelstahl · Opalglas

mit 1- bis 2-stelligen Zahlen · Höhe 120 mm

LED-Farbtemperatur: 3000 K

■ Leuchtenfarbe Grafit

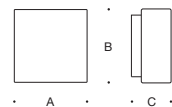

	LED		EEK	A	B	C	
<b>37 700</b>	12,0 W	680 lm	A++	210	210	120	
	Leuchtmittel		Socket	EEK	A	B	C
<b>33 768</b>	1 Lampe	75 W	E 27	A++-E	210	210	120



### LED-Hausnummernleuchten mit eingebautem Dämmerungsschalter

Schutzart IP 65 · Aluminiumguss, Aluminium und Edelstahl  
Kristallglas innen weiß

33787 mit 1- bis 2-stelligen Zahlen · Höhe 75 mm

33788 mit 1- bis 2-stelligen Zahlen · Höhe 120 mm  
oder 3-stelligen Zahlen · Höhe 75 mm

LED-Farbtemperatur: 3000 K

Leuchtenfarbe Grafit oder Silber

■ Grafit – Bestellnummer

■ Silber – Bestellnummer + A

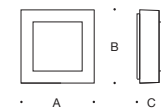

	LED		EEK	A	B	C
<b>33 787</b>	7,0 W	70 lm	A++	210	210	80
<b>33 788</b>	11,0 W	220 lm	A++	260	260	90



#### Decken- und Wandleuchten

Diese Leuchtenserie führt eine Baureihe fort, die wir seit über 30 Jahren fertigen. Klare Formen und stoßfeste Kristallgläser zeichnen diese Leuchten aus. Sie haben eine hohe Schutzart, eine geringe Bauhöhe und sind in unterschiedlichen Größen verfügbar. Sie werden wahlweise mit LED betrieben oder eignen sich für die Verwendung von Leuchtstofflampen. Leuchten für die Montage an Decken oder Wände.

Einzel und in Gruppen angeordnet, sind es zeitlose Gestaltungselemente für eine Vielzahl von Beleuchtungsaufgaben im Innen- und Außenbereich. LED-Nottlichtleuchten dieser Baureihe finden Sie auf Seite 124.

Schutzart IP 65 · Aluminiumguss, Aluminium und Edelstahl  
Kristallglas innen weiß

Die LED-Leuchten dieser Seite überzeugen durch die Wahlmöglichkeit der Farbtemperatur, 50 000 Stunden Mindestlebensdauer der LED und 20 Jahre Nachkaufgarantie der LED-Module.

LED-Farbtemperatur: 3000K – Bestellnummer oder 4000K – Bestellnummer + **K4**

Der in der Tabelle angegebene Leuchten-Lichtstrom und die Leuchten-Anschlussleistung können sich, bedingt durch den technischen Fortschritt, ändern.

Die Datenblätter auf unserer Website geben für jede Leuchte Auskunft über die aktuellen Werte sowie über die LED-Lebensdauer und den Lichtstrom, bezogen auf die jeweilige Farbtemperatur.

■ Leuchtenfarbe Grafit

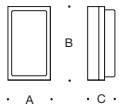

LED		EEK	A	B	C	AC/DC	
<b>22 400</b>	4,2 W 215 lm	A++	95	170	70	✓	
<b>22 450</b>	5,3 W 380 lm	A++	120	210	80	✓	
Leuchtmittel		Sockel	EEK	A	B	C	AC/DC
<b>22 700</b>	1 TC-TELI 18 W	GX24 q-2	A-B	120	210	80	✓
<b>22 709</b>	1 TC-TELI 32 W	GX24 q-3	A-B	160	280	90	✓

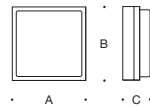

LED		Netztei	EEK	A	B	C	AC/DC
<b>22 663</b>	4,2 W 250 lm	integriert	A++	170	170	70	✓
<b>22 665</b>	5,4 W 360 lm	integriert	A++	210	210	80	✓
<b>33 136</b>	19,5 W 1110 lm	DALI steuerbar	A++	260	260	90	✓
Leuchtmittel		Sockel	EEK	A	B	C	AC/DC
<b>22 691</b>	1 TC-TELI 18 W	GX24 q-2	A-B	210	210	80	✓
<b>22 692</b>	1 TC-TELI 32 W	GX24 q-3	A-B	260	260	90	✓
<b>22 694</b>	2 TC-TELI 32 W	GX24 q-3	A-B	320	320	100	✓



### LED-Wandleuchten

Eine Serie stoßfester Leuchten aus Aluminiumguss. Leuchten, die wir perfekt auf unsere LED-Technik abgestimmt haben. Ohne sichtbare Verschraubungen werden die Leuchten mittels Bajonettverschluss verschlossen. Eine kaum wahrnehmbare Feststellschraube sichert den Aluminiumgussrahmen. Die hohen Materialstärken der Kristallgläser sorgen für die nötige Robustheit dieser Leuchtengruppe und prägen zugleich ihren Charakter. Unterschiedliche Abmessungen und Lichtleistungen machen diese wirtschaftlichen Leuchten vielseitig einsetzbar. Die hohe Schutzart erweitert den Einsatzbereich zusätzlich. Einzeln oder in Gruppen sind es gute Gestaltungselemente für eine Vielzahl von Beleuchtungsaufgaben im Innen- und Außenbereich.

Schutzart IP 65 · Aluminiumguss, Aluminium und Edelstahl · Kristallglas innen weiß

Leuchten, die durch die Wahlmöglichkeit der Farbtemperatur, 50 000 Stunden Mindestlebensdauer der LED und 20 Jahre Nachkaufgarantie der LED-Module überzeugen.  
LED-Farbtemperatur: 3000K – Bestellnummer oder 4000K – Bestellnummer + **K4**

Der in der Tabelle angegebene Leuchten-Lichtstrom und die Leuchten-Anschlussleistung können sich, bedingt durch den technischen Fortschritt, ändern. Die Datenblätter auf unserer Website geben für jede Leuchte Auskunft über die aktuellen Werte sowie über die LED-Lebensdauer und den Lichtstrom, bezogen auf die jeweilige Farbtemperatur.

Leuchtenfarbe Grafit oder Silber

■ Grafit – Bestellnummer · ■ Silber – Bestellnummer + **A**

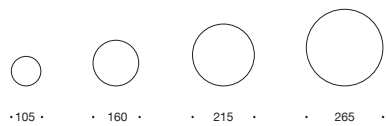

	LED		Netzteil	SK	EEK	A	B	AC/DC
<b>33 506</b>	2,8 W	85 lm	ohne* · 24 V DC	III	A++	105	80	—
<b>33 507</b>	7,3 W	220 lm	integriert	I	A+	160	100	✓
<b>33 508</b>	10,8 W	390 lm	integriert	I	A+	215	115	✓
<b>33 509</b>	12,6 W	850 lm	DALI steuerbar	I	A++	265	120	✓

\*Passende Netzteile finden Sie auf Seite 554.

SK = Schutzklasse

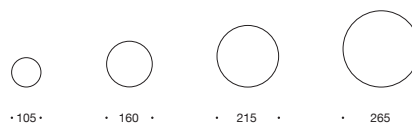

#### LED-Decken- und Wandleuchten

Seit über 30 Jahren fertigen wir stoßfeste Decken- und Wandleuchten. Mit ihrem unverwechselbaren und anerkannten Design erhielten sie viele internationale Auszeichnungen. Konzeption und Gestaltung haben sich in mehr als drei Jahrzehnten bewährt. Sie waren gestaltprägend für eine ganze Serie von Leuchten in unserem Programm und wurden zu Leitbildern für Außenleuchten im Allgemeinen. Diese Serie führt bestehende Baureihen fort und vollendet sie zugleich. Leuchten, die wir perfekt auf unsere LED-Technik abgestimmt haben. Ohne sichtbare Verschraubungen werden die Leuchten mittels Bajonettverschluss verschlossen. Eine kaum wahrnehmbare Feststellschraube sichert den Aluminiumgussrahmen. Die großen Materialstärken der Kristallgläser sorgen für die nötige Robustheit dieser Leuchtengruppe und prägen zugleich ihren Charakter. Unterschiedliche Abmessungen und Lichtleistungen machen diese wirtschaftlichen Leuchten vielseitig einsetzbar. Die hohe Schutzart erweitert den Einsatzbereich zusätzlich.

Schutzart IP 65 · Aluminiumguss, Aluminium und Edelstahl · Kristallglas innen weiß

Leuchten, die durch die Wahlmöglichkeit der Farbtemperatur, 50 000 Stunden Mindestlebensdauer der LED und 20 Jahre Nachkaufgarantie der LED-Module überzeugen.

LED-Farbtemperatur: 3000 K – Bestellnummer oder 4000 K – Bestellnummer + **K4**

Der in der Tabelle angegebene Leuchten-Lichtstrom und die Leuchten-Anschlussleistung können sich, bedingt durch den technischen Fortschritt, ändern. Die Datenblätter auf unserer Website geben für jede Leuchte Auskunft über die aktuellen Werte sowie über die LED-Lebensdauer und den Lichtstrom, bezogen auf die jeweilige Farbtemperatur.

Leuchtenfarbe Grafit oder Silber

■ Grafit – Bestellnummer · ■ Silber – Bestellnummer + **A**

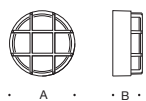

	LED		Netzteil	EEK	A	B	AC/DC
<b>33 502</b>	7,3 W	190 lm	integriert	A+	160	75	✓
<b>33 503</b>	10,8 W	330 lm	integriert	A+	215	80	✓
<b>33 504</b>	12,6 W	775 lm	DALI steuerbar	A++	265	90	✓



	LED		Netzteil	SK	EEK	A	B	AC/DC
<b>33 533</b>	2,8 W	95 lm	ohne* · 24 V DC	III	A++	105	55	—
<b>33 534</b>	7,3 W	245 lm	integriert	I	A+	160	65	✓
<b>33 535</b>	10,8 W	420 lm	integriert	I	A+	215	70	✓
<b>33 523</b>	12,6 W	995 lm	DALI steuerbar	I	A++	265	80	✓

\*Passende Netzteile finden Sie auf Seite 554.

SK=Schutzklasse



### Decken- und Wandleuchten

Diese Leuchtenserie führt eine Baureihe fort, die wir seit über 30 Jahren fertigen. Klare Formen und stoßfeste Leuchtengläser zeichnen diese Leuchten aus. Sie haben eine hohe Schutzart, eine sehr geringe Bauhöhe und sind in unterschiedlichen Größen verfügbar. Leuchten für die Montage an Decken oder Wände. Einzel- oder in Gruppen sind es zeitlose Gestaltungselemente für eine Vielzahl von Beleuchtungsaufgaben im Innen- und Außenbereich. LED-Nottichleuchten dieser Baureihe finden Sie auf Seite 124.

Schutzart IP 65 · Aluminiumguss, Aluminium und Edelstahl  
Kristallglas innen weiß

Die LED-Leuchten dieser Seite überzeugen durch die Wahlmöglichkeit der Farbtemperatur, 50 000 Stunden Mindestlebensdauer der LED und 20 Jahre Nachkaufgarantie der LED-Module.

LED-Farbtemperatur: 3000K – Bestellnummer · 4000K – Bestellnummer + **K**

Der in der Tabelle angegebene Leuchten-Lichtstrom und die Leuchten-Anschlussleistung können sich, bedingt durch den technischen Fortschritt, ändern. Die Datenblätter auf unserer Website geben für jede Leuchte Auskunft über die aktuellen Werte sowie über die LED-Lebensdauer und den Lichtstrom, bezogen auf die jeweilige Farbtemperatur.

■ Leuchtenfarbe Grafit



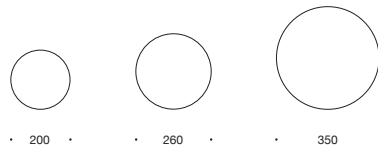

	LED	Netzteile	EEK	A	B	AC/DC
<b>22 550</b>	6,0 W 290 lm	integriert	A++	200	80	✓
<b>22 551</b>	8,6 W 440 lm	integriert	A++	260	90	✓
<b>33 137</b>	19,5 W 1175 lm	DALI steuerbar	A++	350	100	✓
	Leuchtmittel	Sockel	EEK	A	B	AC/DC
<b>22 543</b>	1 TC-TELI 18 W	GX24 q-2	A-B	200	80	✓
<b>22 544</b>	1 TC-TELI 26 W	GX24 q-3	A-B	260	90	✓
<b>22 545</b>	2 TC-TELI 32 W	GX24 q-3	A-B	350	100	✓

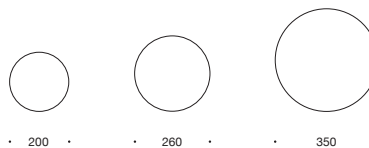

### Decken- und Wandleuchten

Stoßfeste Decken- und Wandleuchten – unverwechselbares und anerkanntes Design. Gestaltprägend für eine ganze Reihe von Leuchten im BEGA Programm. Sie wurden zu Leitbildern für Außenleuchten. Wir fertigen diese Serie seit über 30 Jahren und haben sie technisch kontinuierlich verbessert.

Bereits 1979 erhielten diese Leuchten für ihr gutes Design internationale Auszeichnungen. Konzeption und Gestaltung haben sich in drei Jahrzehnten bewährt. Wirtschaftlich und zuverlässig beleuchten sie weltweit viele Bereiche der Innen- und Außenarchitektur. Es sind leuchtende Klassiker.

Leuchten für die Montage an Decken oder Wände. Unterschiedliche Abmessungen und Lichtleistungen ermöglichen die Lösung einer Vielzahl von Beleuchtungsaufgaben.

Die Leuchten sind wahlweise mit Kristallgläsern oder mit schlagfesten Kunststoffabdeckungen aus Polycarbonat lieferbar.

LED-Notlichtleuchten dieser Baureihe finden Sie auf Seite 124.

Schutzart IP 65 · Aluminiumguss, Aluminium und Edelstahl  
Kristallglas innen weiß oder schlagfeste Abdeckung aus Polycarbonat

Die LED-Leuchten dieser Seite überzeugen durch die Wahlmöglichkeit der Farbtemperatur, 50000 Stunden Mindestlebensdauer der LED und 20 Jahre Nachkaufgarantie der LED-Module.  
LED-Farbtemperatur: 3000K – Bestellnummer oder 4000K – Bestellnummer + **K4**

Der in der Tabelle angegebene Leuchten-Lichtstrom und die Leuchten-Anschlussleistung können sich, bedingt durch den technischen Fortschritt, ändern. Die Datenblätter auf unserer Website geben für jede Leuchte Auskunft über die aktuellen Werte sowie über die LED-Lebensdauer und den Lichtstrom, bezogen auf die jeweilige Farbtemperatur.

Leuchtenfarbe Grafit oder Silber

■ Grafit – Bestellnummer · ■ Silber – Bestellnummer + **A**



A



B

#### Kristallglas

	LED		Netzteil	EEK	A	B	AC/DC
<b>22 463</b>	10,5 W	560 lm	integriert	A++	200	115	✓
<b>22 448</b>	15,8 W	780 lm	DALI steuerbar	A++	260	140	✓
<b>33 138</b>	20,0 W	965 lm	DALI steuerbar	A++	350	170	✓
<b>22 467</b>	31,0 W	1520 lm	DALI steuerbar	A++	350	170	✓
	Leuchtmittel		Sockel	EEK	A	B	AC/DC
<b>22 592</b>	1 TC-TELI	18 W	GX24 q-2	A-B	200	115	✓
<b>22 593</b>	1 TC-TELI	26 W	GX24 q-3	A-B	260	140	✓
<b>22 594</b>	2 TC-TELI	32 W	GX24 q-3	A-B	350	170	✓
<b>22 678</b>	1 Lampe	60 W	E 27	A++-E	200	115	—
<b>22 878</b>	1 Lampe	75 W	E 27	A++-E	260	140	—

#### Kunststoff

	LED		Netzteil	EEK	A	B	AC/DC
<b>22 568</b>	10,5 W	520 lm	integriert	A++	200	115	✓
<b>22 554</b>	15,8 W	910 lm	DALI steuerbar	A++	260	140	✓
<b>24 079</b>	31,0 W	1650 lm	DALI steuerbar	A++	350	170	✓
	Leuchtmittel		Sockel	EEK	A	B	AC/DC
<b>22 597</b>	1 TC-TELI	18 W	GX24 q-2	A-B	200	115	✓
<b>22 598</b>	1 TC-TELI	26 W	GX24 q-3	A-B	260	140	✓
<b>22 599</b>	2 TC-TELI	32 W	GX24 q-3	A-B	350	170	✓
<b>22 679</b>	1 Lampe	60 W	E 27	A++-E	200	115	—
<b>22 892</b>	1 Lampe	75 W	E 27	A++-E	260	140	—



A



B

#### Kristallglas

	LED		Netzteil	EEK	A	B	AC/DC
<b>22 455</b>	10,5 W	740 lm	integriert	A++	200	90	✓
<b>22 470</b>	15,8 W	1145 lm	DALI steuerbar	A++	260	100	✓
<b>24 081</b>	31,0 W	1795 lm	DALI steuerbar	A++	350	110	✓
	Leuchtmittel		Sockel	EEK	A	B	AC/DC
<b>22 553</b>	1 TC-TELI	18 W	GX24 q-2	A-B	200	90	✓
<b>22 555</b>	1 TC-TELI	26 W	GX24 q-3	A-B	260	100	✓
<b>22 556</b>	2 TC-TELI	32 W	GX24 q-3	A-B	350	110	✓
<b>22 505</b>	1 Lampe	60 W	E 14	A++-E	200	90	—
<b>22 506</b>	1 Lampe	100 W	E 27	A++-E	260	100	—
<b>22 507</b>	2 Lampen	60 W	E 27	A++-E	350	110	—

#### Kunststoff

	LED		Netzteil	EEK	A	B	AC/DC
<b>22 456</b>	10,5 W	750 lm	integriert	A++	200	90	✓
<b>22 570</b>	15,8 W	1305 lm	DALI steuerbar	A++	260	100	✓
<b>24 080</b>	31,0 W	1950 lm	DALI steuerbar	A++	350	110	✓
	Leuchtmittel		Sockel	EEK	A	B	AC/DC
<b>22 559</b>	1 TC-TELI	18 W	GX24 q-2	A-B	200	90	✓
<b>22 561</b>	1 TC-TELI	26 W	GX24 q-3	A-B	260	100	✓
<b>22 563</b>	2 TC-TELI	32 W	GX24 q-3	A-B	350	110	✓
<b>22 501</b>	1 Lampe	60 W	E 14	A++-E	200	90	—
<b>22 502</b>	1 Lampe	75 W	E 27	A++-E	260	100	—
<b>22 503</b>	2 Lampen	60 W	E 27	A++-E	350	110	—

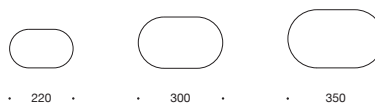
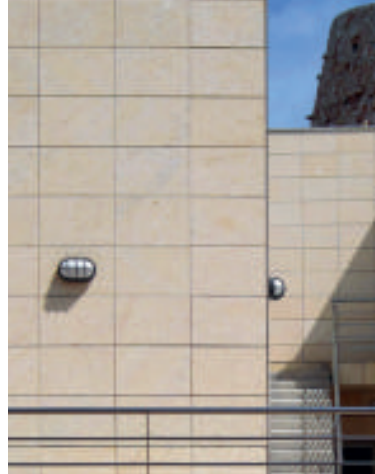

#### Decken- und Wandleuchten

Stoßfeste Decken- und Wandleuchten – unverwechselbares und anerkanntes Design. Gestaltprägend für eine ganze Reihe von Leuchten im BEGA Programm. Sie wurden zu Leitbildern für Außenleuchten.

Wir fertigen diese Serie seit über 30 Jahren und haben sie technisch kontinuierlich verbessert. Bereits 1980 wurden diese Leuchten für ihr gutes Design international ausgezeichnet. Konzeption und Gestaltung haben sich in drei Jahrzehnten bewährt. Wirtschaftlich und zuverlässig beleuchten sie weltweit viele Bereiche der Architektur. Es sind leuchtende Klassiker.

Leuchten für die Montage an Decken oder Wände. Unterschiedliche Abmessungen und Lichtleistungen ermöglichen die Lösung einer Vielzahl von Beleuchtungsaufgaben. Die freistrahrenden Decken- und Wandleuchten sind wahlweise mit Kristallgläsern oder mit schlagfesten Kunststoffabdeckungen aus Polycarbonat lieferbar. LED-Notlichtleuchten dieser Baureihe finden Sie auf Seite 124.

Schutzart IP 65 · Aluminiumguss, Aluminium und Edelstahl  
Kristallglas innen weiß oder schlagfeste Abdeckung aus Polycarbonat

Die LED-Leuchten dieser Seite überzeugen durch die Wahlmöglichkeit der Farbtemperatur, 50 000 Stunden Mindestlebensdauer der LED und 20 Jahre Nachkaufgarantie der LED-Module.

LED-Farbtemperatur: 3000 K – Bestellnummer oder 4000 K – Bestellnummer + **K4**

Der in der Tabelle angegebene Leuchten-Lichtstrom und die Leuchten-Anschlussleistung können sich, bedingt durch den technischen Fortschritt, ändern.

Die Datenblätter auf unserer Website geben für jede Leuchte Auskunft über die aktuellen Werte sowie über die LED-Lebensdauer und den Lichtstrom, bezogen auf die jeweilige Farbtemperatur.

Leuchtenfarbe Grafit oder Silber

■ Grafit – Bestellnummer · ■ Silber – Bestellnummer + **A**



#### Decken- und Wandleuchten · freistrahlend · Kristallglas

	LED		Netzteil	EEK	A	B	C	AC/DC
<b>22 686</b>	4,2 W	180 lm	integriert	A++	220	130	100	✓
<b>22 697</b>	5,3 W	330 lm	integriert	A++	300	180	140	✓
<b>22 670</b>	15,8 W	920 lm	DALI steuerbar	A++	300	180	140	✓
<b>33 139</b>	20,0 W	1170 lm	DALI steuerbar	A++	350	200	160	✓
	Leuchtmittel		Socket	EEK	A	B	C	AC/DC
<b>22 888</b>	1 Lampe	60 W	E 27	A++-E	220	130	100	—
<b>22 875</b>	1 Lampe	75 W	E 27	A++-E	300	180	140	—

#### Decken- und Wandleuchten · freistrahlend · Kunststoff

	LED		Netzteil	EEK	A	B	C	AC/DC
<b>22 862</b>	4,2 W	225 lm	integriert	A++	220	130	100	✓
<b>22 864</b>	5,3 W	415 lm	integriert	A++	300	180	140	✓
<b>22 867</b>	15,8 W	1020 lm	DALI steuerbar	A++	300	180	140	✓
	Leuchtmittel		Socket	EEK	A	B	C	AC/DC
<b>22 828</b>	1 Lampe	60 W	E 27	A++-E	220	130	100	—
<b>22 835</b>	1 Lampe	75 W	E 27	A++-E	300	180	140	—

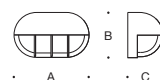

#### Wandleuchten · abgeblendet

	LED		Netzteil	EEK	A	B	C	AC/DC
<b>33 428</b>	4,2 W	90 lm	integriert	A++	220	130	100	✓
<b>33 429</b>	8,6 W	170 lm	integriert	A++	300	180	140	✓
<b>33 430</b>	15,8 W	480 lm	DALI steuerbar	A++	300	180	140	✓
	Leuchtmittel		Socket	EEK	A	B	C	AC/DC
<b>22 993</b>	1 Lampe	60 W	E 27	A++-E	220	130	100	—
<b>22 874</b>	1 Lampe	100 W	E 27	A++-E	300	180	140	—

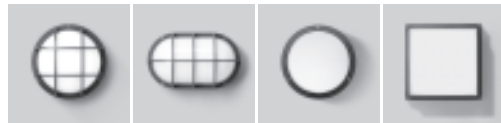

Seite 120

Seite 122

Seite 118

Seite 112

### LED-Notlichtleuchten Decken- und Wandleuchten

Kombinierte LED-Notlichtleuchten mit integrierter Einzelbatterie, wahlweise für 1 oder 3 Stunden Notbetrieb bei Netzausfall. Leuchten gemäß EN 60598-2-22.

BEGA Notlichtleuchten mit Allgemeinbeleuchtung und Notlicht sind für drei Betriebsarten ausgelegt:

**Bereitschaftsschaltung, Dauerschaltung oder geschaltetes Dauerlicht.**

Schutzart IP 65 · Aluminiumguss und Edelstahl · Kristallglas innen weiß · DALI steuerbar

Eingebaute Nickel-Metallhydrid-Akkumulatoren

Bitte beachten Sie: Unter 0 °C Umgebungstemperatur wird die Akkumulatorenkapazität kleiner.

1 oder 3 Stunden Notbetrieb

Notlichtversorgungsgerät mit Selbsttestfunktion in der Leuchte: Akkuüberwachung, Funktions- und Betriebsdauerstest werden automatisch durchgeführt.

Leuchten, die durch die Wahlmöglichkeit der Farbtemperatur, 50 000 Stunden Mindestlebensdauer der LED und 20 Jahre Nachkaufgarantie der LED-Module überzeugen.

LED-Farbtemperatur: 3000K – Bestellnummer oder 4000K – Bestellnummer + **K4**

Der in der Tabelle angegebene Leuchten-Lichtstrom und die Leuchten-Anschlussleistung können sich, bedingt durch den technischen Fortschritt, ändern. Die Datenblätter auf unserer Website geben für jede Leuchte Auskunft über die aktuellen Werte sowie über die LED-Lebensdauer und den Lichtstrom, bezogen auf die jeweilige Farbtemperatur.

■ Leuchtenfarbe Grafit

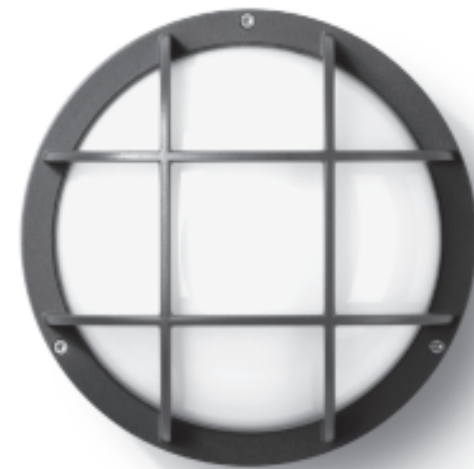



	Allgemeinbetrieb		Notbetrieb		A		B	
	LED	EEK						
<b>33 196</b>	21,5 W	815 lm	A++	105 lm · 1 h	350	170		
<b>33 197</b>	21,5 W	815 lm	A++	105 lm · 3 h	350	170		



	Allgemeinbetrieb		Notbetrieb		A			B			C		
	LED	EEK											
<b>33 099</b>	21,5 W	1100 lm	A++	140 lm · 1 h	350	200	160						
<b>33 199</b>	21,5 W	1100 lm	A++	140 lm · 3 h	350	200	160						



	Allgemeinbetrieb		Notbetrieb		A		B	
	LED	EEK						
<b>33 192</b>	21,5 W	1175 lm	A++	145 lm · 1 h	350	100		
<b>33 193</b>	21,5 W	1175 lm	A++	145 lm · 3 h	350	100		

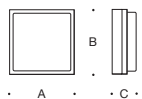

	Allgemeinbetrieb		Notbetrieb		A			B			C		
	LED	EEK											
<b>33 194</b>	21,5 W	1080 lm	A++	140 lm · 1 h	260	260	90						
<b>33 195</b>	21,5 W	1080 lm	A++	140 lm · 3 h	260	260	90						

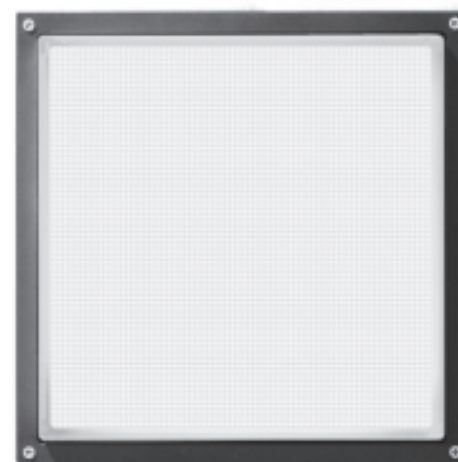



Seite 112

Seite 108

Seite 106

### LED-Decken- und Wandleuchten mit integriertem HF-Bewegungsmelder und Tageslichtsensor

Die Leuchten dieser Seite sind eine Auswahl aus unserem Decken- und Wandleuchtenprogramm, die wir mit integrierten HF-Bewegungsmeldern ausgestattet haben.

Der eingebaute Sensor des HF-Bewegungsmelders schaltet das LED-Modul in der Leuchte mit einer einstellbaren Haltezeit ein.

Die technischen Angaben zum Erfassungsbereich für die jeweilige Montageart finden Sie in der Gebrauchsanweisung der Leuchten.

Schutzart IP 65 · Aluminiumguss, Aluminium und Edelstahl  
Kristallglas innen weiß

Leuchten, die durch 50000 Stunden Mindestlebensdauer der LED und 20 Jahre Nachkaufgarantie der LED-Module überzeugen.  
LED-Farbtemperatur: 3000 K

Der in der Tabelle angegebene Leuchten-Lichtstrom und die Leuchten-Anschlussleistung können sich, bedingt durch den technischen Fortschritt, ändern. Die Datenblätter auf unserer Website geben für jede Leuchte Auskunft über die aktuellen Werte sowie über die LED-Lebensdauer.

■ Leuchtenfarbe Grafit

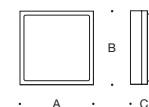

	LED	EEK	A	B	C
<b>33 860</b>	11,8 W 455 lm	A++	260	260	90



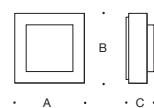

	LED	EEK	A	B	C
<b>33865</b>	11,2 W	545 lm	A++	260	260 90

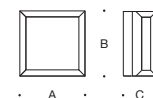

	LED	EEK	A	B	C
<b>33855</b>	11,8 W	475 lm	A++	275	275 125





#### Decken- und Wandleuchten für Leuchtstofflampen

Decken- und Wandleuchten für Leuchtstofflampen in zwei Breiten und, den Lampen entsprechend, in zwei Leuchtenlängen.

Gleichmäßige Verteilung des Lichts durch weiße Kunststoffabdeckung.

Als Wandleuchten können sie horizontal oder vertikal montiert werden.

Leuchten, die lineare Strukturen an einem Bauwerk betonen oder akzentuieren können. Einzelne, in Gruppen oder als Lichtbänder bilden sie wirkungsvolle Gestaltungselemente.

Schutzart IP 44 · Aluminiumguss, Aluminium und Edelstahl · Kunststoffabdeckung weiß

Die aktuellen Werte sowie weitere technische Daten finden Sie im Produktdatenblatt der Leuchte auf unserer Website.

■ Leuchtenfarbe Grafit



	Leuchtmittel	Socket	EEK	A	B	C	AC/DC
<b>44 344</b>	1 T 26 18 W	G 13	A <sup>+</sup> -B	80	640	95	✓
<b>44 345</b>	1 T 26 36 W	G 13	A <sup>+</sup> -B	80	1250	95	✓
<b>24 072</b>	2 T 26 18 W	G 13	A <sup>+</sup> -B	170	650	95	✓
<b>24 073</b>	2 T 26 36 W	G 13	A <sup>+</sup> -B	170	1250	95	✓

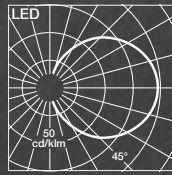

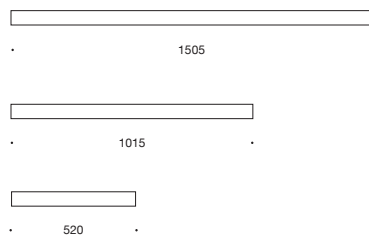

### LED-Decken- und Wandleuchten

Eine neue Gruppe sehr schmaler, linearer Decken- und Wandleuchten für freistrahrendes Licht. LED-Leuchten mit geringem Querschnitt, in drei Längen. Die schmale Einfassung der weißen Leuchtengläser ist frei von sichtbaren Verschraubungen und unterstreicht die lineare Gestalt. Leuchten, die Strukturen an einem Bauwerk betonen oder akzentuieren können. Einzel, in Gruppen oder als Lichtbänder bilden sie wirkungsvolle Gestaltungselemente. Der geringe Querschnitt ist auch für eine Montage in bauseitigen Aussparungen sowie in und auf Profilen geeignet.

Schutzart IP 65 · Aluminiumguss, Aluminium und Edelstahl · Sicherheitsglas  
DALI steuerbar

Leuchten, die durch die Wahlmöglichkeit der Farbtemperatur, 50 000 Stunden Mindestlebensdauer der LED und 20 Jahre Nachkaufgarantie der LED-Module überzeugen.  
LED-Farbtemperatur: 3000 K – Bestellnummer oder 4000 K – Bestellnummer + **K4**

Der in der Tabelle angegebene Leuchten-Lichtstrom und die Leuchten-Anschlussleistung können sich, bedingt durch den technischen Fortschritt, ändern. Die Datenblätter auf unserer Website geben für jede Leuchte Auskunft über die aktuellen Werte sowie über die LED-Lebensdauer und den Lichtstrom, bezogen auf die jeweilige Farbtemperatur.

■ Leuchtenfarbe Grafit

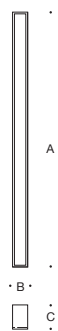

	LED	EEK	A	B	C	AC/DC
<b>24 318</b>	19 W 1440 lm	A++	520	60	95	✓
<b>24 319</b>	36 W 2900 lm	A++	1015	60	95	✓
<b>24 320</b>	55 W 4360 lm	A++	1505	60	95	✓

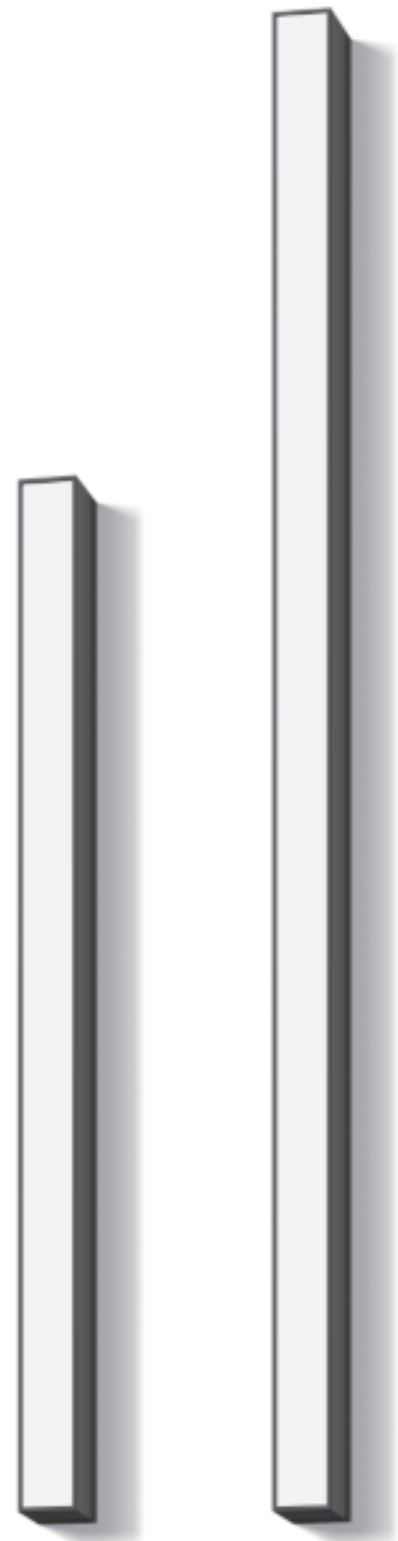

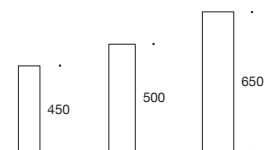

### Wandleuchten

Freistrahkende Wandleuchten mit vierseitigem Lichtaustritt und quadratischem Grundriss. Aufgrund ihrer Bauform eignen sich diese Leuchten besonders für die Montage an Säulen, Wandpfeilern und an Stirnflächen von Mauern.

Wandleuchten für die Beleuchtung von repräsentativen Eingängen, Säulengängen und Wandflächen sowie für das private Haus. Einzeln oder in Gruppen sind sie gute Gestaltungselemente für eine Vielzahl von Beleuchtungsaufgaben.

Pollerleuchten, die in ihrer Form und Konstruktion zu den Leuchten dieser Doppelseite passen, siehe Seite 332 – passende Lichtbauelemente Seite 400.

Schutzart IP 65 · Aluminiumguss, Aluminium und Edelstahl  
Kunststoffabdeckung weiß

Für Wartungsarbeiten wie z. B. den Wechsel von Lampe und Kunststoffabdeckung ist oberhalb der Leuchte ein Freiraum von ca. 70% der Gesamthöhe - B - erforderlich.

Die LED-Leuchten dieser Seite überzeugen durch die Wahlmöglichkeit der Farbtemperatur, 50 000 Stunden Mindestlebensdauer der LED und 20 Jahre Nachkaufgarantie der LED-Module.

LED-Farbtemperatur:

3000 K – Bestellnummer oder 4000 K – Bestellnummer + **K4**

Der in der Tabelle angegebene Leuchten-Lichtstrom und die Leuchten-Anschlussleistung können sich, bedingt durch den technischen Fortschritt, ändern. Die Datenblätter auf unserer Website geben für jede Leuchte Auskunft über die aktuellen Werte sowie über die LED-Lebensdauer und den Lichtstrom, bezogen auf die jeweilige Farbtemperatur.

Leuchtenfarbe Grafit oder Silber

■ Grafit – Bestellnummer · ■ Silber – Bestellnummer + **A**

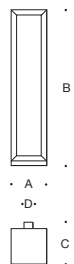

	LED		Socket	EEK	A	B	C	D	AC/DC
<b>24 504</b>	11,3 W	765 lm		A++	120	450	160	40	✓
<b>24 505</b>	14,6 W	1070 lm		A++	140	500	180	40	✓
<b>24 506</b>	22,6 W	1525 lm		A++	160	650	200	40	✓
	Leuchtmittel		Socket	EEK	A	B	C	D	AC/DC
<b>44 424</b>	1 TC-L	24 W	2 G 11	A-B	120	450	160	40	✓
<b>44 425</b>	1 TC-L	36 W	2 G 11	A-B	140	500	180	40	✓
<b>44 426</b>	1 TC-L	55 W	2 G 11	A-B	160	650	200	40	✓



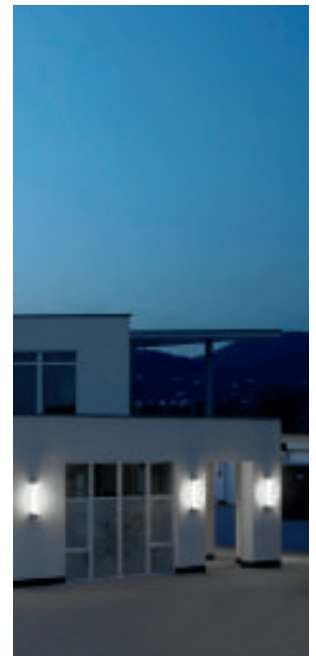



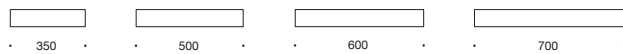

## Wandleuchten

Freistrahkende Leuchten, die aufgrund ihrer linearen Bauform besonders für die Montage an Säulen, Wandpfeilern und Stirnflächen von Mauern geeignet sind. Leuchten mit LED oder für Leuchtstofflampen in unterschiedlichen Abmessungen und Lichtleistungen.

Für die Beleuchtung von repräsentativen Eingängen oder von Säulengängen, Fluren und großen Wandflächen. Der geringe Durchmesser und das schlanke Befestigungsprofil lassen auch eine Montage in bauseitigen Aussparungen oder in und auf Profilen zu.

Das mundgeblasene dreischichtige Opalglas ist ein ausgezeichneter lichttechnischer Werkstoff. Es verteilt das Licht gleichmäßig und reduziert die Leuchtdichte.

Leuchten mit angenehm weichem Licht für hohen Sehkomfort.

Einzel oder in Gruppen sind sie gute Gestaltungselemente für eine Vielzahl von Beleuchtungsaufgaben im Innen- und Außenbereich.

Schutzart IP 65 · Aluminium und Edelstahl · Opalglas

Die Leuchten können in jeder Brennlage montiert werden.

Die LED-Leuchten dieser Seite überzeugen durch die Wahlmöglichkeit der Farbtemperatur, 50 000 Stunden Mindestlebensdauer der LED und 20 Jahre Nachkaufgarantie der LED-Module.

LED-Farbtemperatur: 3000 K – Bestellnummer oder 4000 K – Bestellnummer + **K4**

Der in der Tabelle angegebene Leuchten-Lichtstrom und die Leuchten-Anschlussleistung können sich, bedingt durch den technischen Fortschritt, ändern.

Die Datenblätter auf unserer Website geben für jede Leuchte Auskunft über die aktuellen Werte sowie über die LED-Lebensdauer und den Lichtstrom, bezogen auf die jeweilige Farbtemperatur.

Leuchtenfarbe Grafit oder Silber

■ Grafit – Bestellnummer · ■ Silber – Bestellnummer + **A**



	LED		Netzteil	EEK	A	B	C	D	AC/DC
<b>24 590</b>	19,5 W	1300 lm	DALI steuerbar	A++	80	500	115	40	✓
<b>24 591</b>	24,0 W	1915 lm	DALI steuerbar	A++	80	600	115	40	✓
<b>24 592</b>	27,5 W	2620 lm	DALI steuerbar	A++	80	700	115	40	✓
	Leuchtmittel		Socket	EEK	A	B	C	D	AC/DC
<b>44 474</b>	1 TC-L	18 W	2 G 11	A-B	80	350	115	40	✓
<b>44 475</b>	1 TC-L	24 W	2 G 11	A-B	80	500	115	40	✓
<b>44 476</b>	1 TC-L	36 W	2 G 11	A-B	80	600	115	40	✓
<b>44 477</b>	2 T 16	14 · 24 W	G 5	A+-B	80	700	115	40	✓



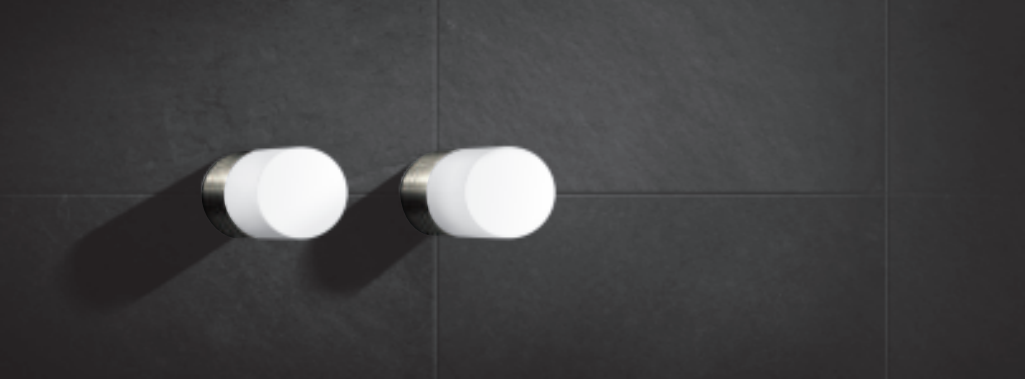

### Decken-, Wand- und Pfeilerleuchten

Freistrahkende Leuchten für eine Vielzahl von Beleuchtungsaufgaben. Kompakte Leuchten mit mundgeblasenem dreischichtigem Opalglas. Die Leuchten der Seite 136 können zudem auch als Deckenleuchten sowie auf Pfeilern oder Mauern Verwendung finden. Einzel- oder in Gruppen sind diese Leuchten zeitlose Gestaltungselemente im Innen- und Außenbereich.

Die LED-Leuchten dieser Seite überzeugen durch 50 000 Stunden Mindestlebensdauer der LED und 20 Jahre Nachkaufgarantie der LED-Module. LED-Farbtemperatur: 3000 K

Der in der Tabelle angegebene Leuchten-Lichtstrom und die Leuchten-Anschlussleistung können sich, bedingt durch den technischen Fortschritt, ändern. Die Datenblätter auf unserer Website geben für jede Leuchte Auskunft über die aktuellen Werte sowie über die LED-Lebensdauer und den Lichtstrom.

### Decken-, Wand- und Pfeilerleuchten aus Edelstahl

Edelstahl · Opalglas mit Gewinde

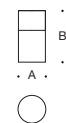

Decken-, Wand- und Pfeilerleuchten · IP 64

	LED		EEK	A	B	AC/DC	
<b>33 150</b>	10,0 W	700 lm	A++	∅ 130	260	✓	
	Leuchtmittel	Sockel	EEK	A	B	AC/DC	
<b>33 111</b>	1 Lampe	40 W	E 14	A++-E	∅ 70	160	—
<b>33 112</b>	1 Lampe	60 W	E 27	A++-E	∅ 95	185	—



#### LED-Wandleuchte aus Edelstahl

Edelstahl · Opalglas mit Gewinde

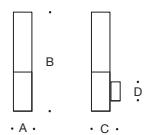

LED-Wandleuchte · IP 44								
	LED		EEK	A	B	C	D	AC/DC
<b>44 009</b>	3,2 W	270 lm	A++	70	375	100	∅75	✓

#### LED-Wandleuchte

Aluminiumguss, Aluminium und Edelstahl · Opalglas mit Gewinde

Leuchtenfarbe Grafit oder Silber

■ Grafit – Bestellnummer · ■ Silber – Bestellnummer + A

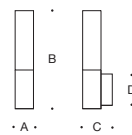

LED-Wandleuchte · IP 65								
	LED		EEK	A	B	C	D	AC/DC
<b>44 135</b>	5,8 W	340 lm	A++	70	375	115	130x40	✓



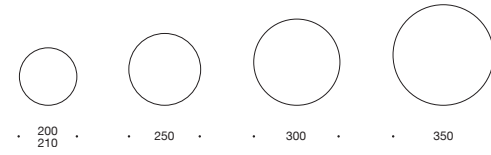
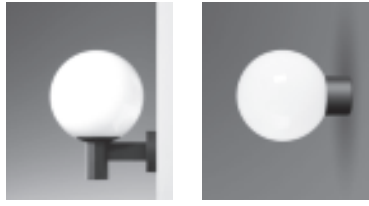

### Decken-, Wand- und Pfeilerleuchten

Vielseitig verwendbare Leuchten in Form einer Kugel. Das mundgeblasene dreischichtige Opalglas ist ein ausgezeichneter licht-technischer Werkstoff, der das Licht gleichmäßig über die Glasoberfläche verteilt. Unser Opalglas hat eine hohe Transparenz, ist alterungsbeständig, leicht zu reinigen und sieht brillant aus. Wenn es nicht mutwillig zerstört wird, ist es unbegrenzt haltbar. Leuchten mit angenehm weichem Licht für hohen Sehkomfort. Das BEGA Befestigungssystem ermöglicht das einfache Ausrichten der Leuchten. Für die Montage dieser Wandleuchten auf eine Hausecke gibt es passende Eckböcke auf Seite 547.

Schutzart IP 44 · Aluminiumguss, Aluminium und Edelstahl · Opalglas

Die aktuellen Werte sowie weitere technische Daten finden Sie im Produktdatenblatt der Leuchte auf unserer Website.

■ Leuchtenfarbe Grafit

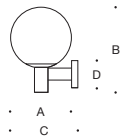

#### Wandleuchten

	Leuchtmittel	Socket	EEK	A	B	C	D
<b>55 453</b>	1 Lampe 75 W	E 27	A++-E	210	300	240	110
<b>55 454</b>	1 Lampe 75 W	E 27	A++-E	250	350	280	110
<b>66 165</b>	1 Lampe 150 W	E 27	A++-E	350	480	410	130

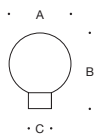

#### Decken-, Wand- und Pfeilerleuchten

	Leuchtmittel	Socket	EEK	A	B	C
<b>44 568</b>	1 Lampe 60 W	E 27	A++-E	200	250	110
<b>44 668</b>	1 Lampe 75 W	E 27	A++-E	250	310	110
<b>44 769</b>	1 Lampe 100 W	E 27	A++-E	300	350	120



Mastaufsatzleuchten Seite 458



## Wandleuchten

Längst zu Klassikern geworden, erhellen diese Leuchten schon seit Jahrzehnten viele Situationen an Gebäuden aller Art. Leuchten, die traditionelle Laternen zitieren und heute sowohl das niveauvolle Bauwerk als auch die historische Bestandsarchitektur beleuchten. Ihr Licht wird nach oben abgeschirmt und hauptsächlich nach unten gerichtet. Sie eignen sich für die Beleuchtung von Eingängen, Terrassen und Freiflächen.

Das BEGA Befestigungssystem ermöglicht das einfache Ausrichten der Wandleuchten nach der Montage. Für die Montage dieser Wandleuchten auf eine Hausecke finden Sie passende Eckböcke auf Seite 547.

Schutzart IP 44 · Aluminiumguss, Aluminium und Edelstahl · Opalglas mit Gewinde

Die LED-Leuchten dieser Seite überzeugen durch die Wahlmöglichkeit der Farbtemperatur, 50 000 Stunden Mindestlebensdauer der LED und 20 Jahre Nachkaufgarantie der LED-Module.

LED-Farbtemperatur: 3000 K – Bestellnummer oder 4000 K – Bestellnummer + **K4**

Der in der Tabelle angegebene Leuchten-Lichtstrom und die Leuchten-Anschlussleistung können sich, bedingt durch den technischen Fortschritt, ändern.

Die Datenblätter auf unserer Website geben für jede Leuchte Auskunft über die aktuellen Werte sowie über die LED-Lebensdauer und den Lichtstrom, bezogen auf die jeweilige Farbtemperatur.

Leuchtenfarbe Grafit oder Weiß

■ Grafit – Bestellnummer · □ Weiß – Bestellnummer + **W**

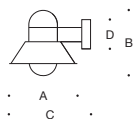

	LED	EEK	A	B	C	D	AC/DC	
<b>66 410</b>	13,0 W 675 lm	A+	260	255	310	110	✓	
	Leuchtmittel	Socket	EEK	A	B	C	D	AC/DC
<b>66 290</b>	1 Lampe 60 W	E 27	A++-E	260	255	310	110	—

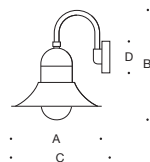

	LED	EEK	A	B	C	D	AC/DC	
<b>66 411</b>	13,0 W 675 lm	A+	320	380	345	110	✓	
	Leuchtmittel	Socket	EEK	A	B	C	D	AC/DC
<b>66 491</b>	1 Lampe 60 W	E 27	A++-E	320	380	345	110	—





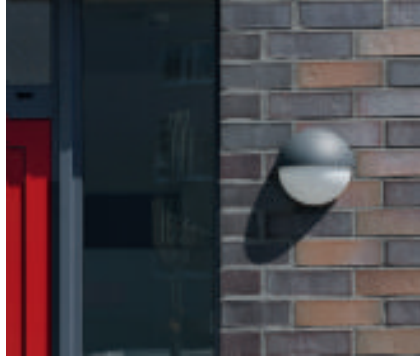

## Wandleuchten

Nach oben abgeblendete Wandleuchten mit Gehäusen aus Aluminiumguss und Gläsern aus mundgeblasenem dreischichtigem Opalglas. Leuchten mit angenehm weichem Licht für hohen Sehkomfort.

Einzeln oder in Gruppen sind sie zeitlose Gestaltungselemente für eine Vielzahl von Beleuchtungsaufgaben im Innen- und Außenbereich.

Schutzart IP 44 · Aluminiumguss, Aluminium und Edelstahl · Opalglas

Leuchten, die durch 50 000 Stunden Mindestlebensdauer der LED und 20 Jahre Nachkaufgarantie der LED-Module überzeugen.

LED-Farbtemperatur: 3000K

Der in der Tabelle angegebene Leuchten-Lichtstrom und die Leuchten-Anschlussleistung können sich, bedingt durch den technischen Fortschritt, ändern. Die Datenblätter auf unserer Website geben für jede Leuchte Auskunft über die aktuellen Werte sowie über die LED-Lebensdauer und den Lichtstrom.

Leuchtenfarbe Grafit oder Weiß

■ Grafit – Bestellnummer · □ Weiß – Bestellnummer + W

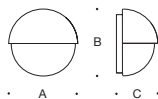

	LED		EEK	A	B	C
<b>24 023</b>	8,0 W	320 lm	A <sup>++</sup>	220	210	130
<b>24 024</b>	16,0 W	650 lm	A <sup>++</sup>	270	260	155
	Leuchtmittel	Socket	EEK	A	B	C
<b>33 047</b>	1 Lampe 60 W	E 27	A <sup>++</sup> -E	220	210	130
<b>33 147</b>	1 Lampe 75 W	E 27	A <sup>++</sup> -E	270	260	155



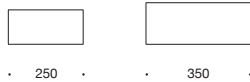

### Wandleuchten

Zweiseitiger Lichtaustritt

Wandleuchten mit abgeblendeter Lichtquelle und zweiseitigem Lichtaustritt. Leuchten, bei denen die Montagefläche zugleich auch Reflexionsfläche für das nach oben und unten ausstrahlende Licht ist.

Das direkte und das reflektierte Licht der Leuchten erzeugen eine blendfreie Lichtatmosphäre mit angenehmem Sehkomfort. Leuchten für viele Anwendungen am Haus und in öffentlichen Bereichen.

Schutzart IP 65 · Aluminiumguss und Edelstahl · Kristallglas innen weiß

Die LED-Leuchten dieser Seite überzeugen durch die Wahlmöglichkeit der Farbtemperatur, 50 000 Stunden Mindestlebensdauer der LED und 20 Jahre Nachkaufgarantie der LED-Module.

LED-Farbtemperatur: 3000 K – Bestellnummer oder 4000 K – Bestellnummer + **K4**

Der in der Tabelle angegebene Leuchten-Lichtstrom und die Leuchten-Anschlussleistung können sich, bedingt durch den technischen Fortschritt, ändern.

Die Datenblätter auf unserer Website geben für jede Leuchte Auskunft über die aktuellen Werte sowie über die LED-Lebensdauer und den Lichtstrom, bezogen auf die jeweilige Farbtemperatur.

Leuchtenfarbe Grafit, Weiß oder Silber

■ Grafit – Bestellnummer

□ Weiß – Bestellnummer + **W**

■ Silber – Bestellnummer + **A**

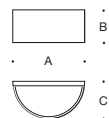

	LED		Netzteil	EEK	A	B	C	AC/DC
<b>33 334</b>	5,4 W	245 lm	integriert	A <sup>++</sup>	250	115	135	✓
<b>33 344</b>	20,0 W	800 lm	DALI steuerbar	A <sup>+</sup>	350	140	185	✓
	Leuchtmittel		Sockel	EEK	A	B	C	AC/DC
<b>33 335</b>	1 Lampe	60 W	E 27	A <sup>++</sup> -E	250	115	135	—
<b>33 345</b>	2 Lampen	60 W	E 27	A <sup>++</sup> -E	350	140	185	—





### Wandleuchten

Zweiseitiger Lichtaustritt

Wandleuchten mit geringer Bautiefe, abgeblendeter Lichtquelle und zweiseitigem Lichtaustritt. Leuchten, bei denen die Montagefläche zugleich auch Reflexionsfläche für das nach oben und unten ausstrahlende Licht ist. Leuchten mit Gehäusen aus Aluminiumguss und flächenbündigen Gläsern. Ihre Konstruktion und die kompakte Gestalt sind stark von unserer LED-Technik geprägt. Das direkte und das reflektierte Licht der Leuchten erzeugen eine blendfreie Lichtatmosphäre mit angenehmem Sehkomfort. Leuchten für viele Anwendungen am Haus und in öffentlichen Bereichen.

Schutzart IP 64 · Aluminiumguss, Aluminium und Edelstahl · Sicherheitsglas

Leuchten, die durch die Wahlmöglichkeit der Farbtemperatur, 50 000 Stunden Mindestlebensdauer der LED und 20 Jahre Nachkaufgarantie der LED-Module überzeugen.

LED-Farbtemperatur: 3000 K – Bestellnummer oder 4000 K – Bestellnummer + **K4**

Der in der Tabelle angegebene Leuchten-Lichtstrom und die Leuchten-Anschlussleistung können sich, bedingt durch den technischen Fortschritt, ändern.

Die Datenblätter auf unserer Website geben für jede Leuchte Auskunft über die aktuellen Werte sowie über die LED-Lebensdauer und den Lichtstrom, bezogen auf die jeweilige Farbtemperatur.

Leuchtenfarbe Grafit, Weiß oder Silber

■ Grafit – Bestellnummer

□ Weiß – Bestellnummer + **W**

■ Silber – Bestellnummer + **A**

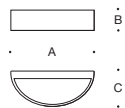

	LED		EEK	A	B	C	AC/DC
<b>33 325</b>	8,5 W	365 lm	A <sup>++</sup>	200	55	120	✓
<b>33 326</b>	11,6 W	565 lm	A <sup>+</sup>	300	55	140	✓

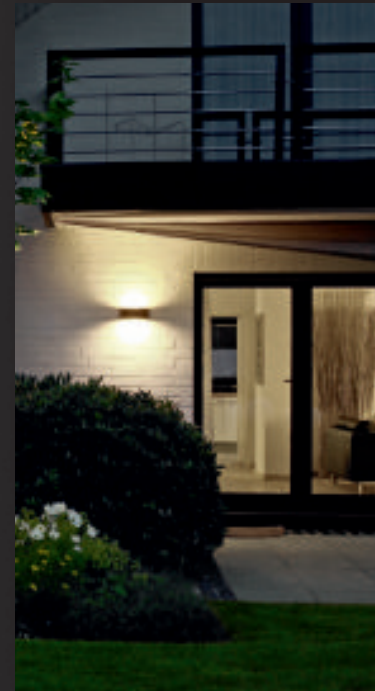

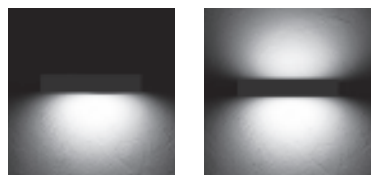

einseitig

zweiseitig



### LED-Wandleuchten

Ein- oder zweiseitiger Lichtaustritt

Wandleuchten mit geringer Bautiefe und abgeblendeter Lichtquelle. Leuchten mit ein- oder zweiseitigem Lichtaustritt, bei denen die Montagefläche zugleich auch Reflexionsfläche für das ausstrahlende Licht ist. Leuchten mit Gehäusen aus Aluminiumguss und flächenbündigen Gläsern. Ihre Konstruktion und die kompakte Gestalt sind stark von unserer LED-Technik geprägt. Das direkte und das reflektierte Licht der Leuchten erzeugen eine blendfreie Lichtatmosphäre mit angenehmem Sehkomfort. Leuchten für viele Anwendungen am Haus und in öffentlichen Bereichen.

Schutzart IP 64 · Aluminiumguss, Aluminium und Edelstahl · Sicherheitsglas  
Leuchten mit einseitiger Lichtaustrittsöffnung müssen mit dem Lichtaustritt nach unten montiert werden.

Leuchten, die durch die Wahlmöglichkeit der Farbtemperatur, 50 000 Stunden Mindestlebensdauer der LED und 20 Jahre Nachkaufgarantie der LED-Module überzeugen.

LED-Farbtemperatur: 3000 K – Bestellnummer oder 4000 K – Bestellnummer + **K4**

Der in der Tabelle angegebene Leuchten-Lichtstrom und die Leuchten-Anschlussleistung können sich, bedingt durch den technischen Fortschritt, ändern. Die Datenblätter auf unserer Website geben für jede Leuchte Auskunft über die aktuellen Werte sowie über die LED-Lebensdauer und den Lichtstrom, bezogen auf die jeweilige Farbtemperatur.

Leuchtenfarbe Grafit, Weiß oder Silber

- Grafit – Bestellnummer
- Weiß – Bestellnummer + **W**
- Silber – Bestellnummer + **A**

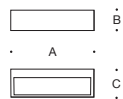
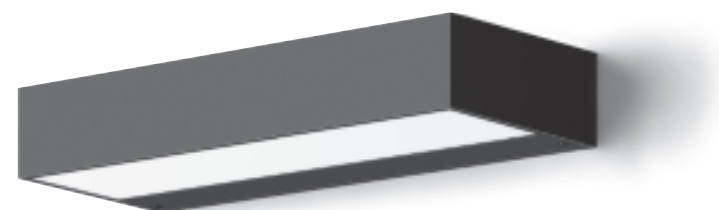

#### einseitiger Lichtaustritt

	LED	EEK	A	B	C	AC/DC
<b>33 319</b>	8,6 W 185 lm	A <sup>++</sup>	200	55	120	✓
<b>33 329</b>	11,8 W 380 lm	A <sup>+</sup>	300	55	120	✓

#### zweiseitiger Lichtaustritt

	LED	EEK	A	B	C	AC/DC
<b>33 340</b>	8,6 W 290 lm	A <sup>++</sup>	200	55	120	✓
<b>33 341</b>	11,8 W 450 lm	A <sup>+</sup>	300	55	120	✓

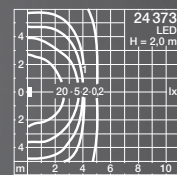
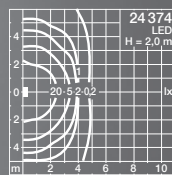
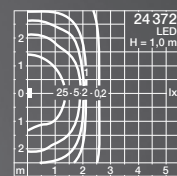
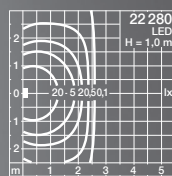



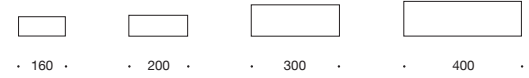

## LED-Wandleuchten

Gerichtetes Licht

Kompakte LED-Leuchten in unterschiedlichen Baugrößen. Wandleuchten mit nach unten gerichtetem Licht, die sich für unterschiedliche Montagehöhen eignen. Es sind robuste Leuchten mit einer geringen Ausladung. In niedriger Höhe montiert, eignen sie sich in öffentlichen und privaten Bereichen auch zur Beleuchtung von Gefahrenpunkten wie z. B. Stufen.

Leuchten für innen und außen, die bei Dunkelheit und bei niedrigem Beleuchtungsniveau wichtige Bereiche sichtbar machen oder Teil einer Notlichtanlage sind.

Schutzart IP 65 · Aluminiumguss, Aluminium und Edelstahl  
Sicherheitsglas  
Die Leuchten müssen mit dem Lichtaustritt nach unten montiert werden.

Leuchten, die durch die Wahlmöglichkeit der Farbtemperatur, 50 000 Stunden Mindestlebensdauer der LED und 20 Jahre Nachkaufgarantie der LED-Module überzeugen.

LED-Farbtemperatur:  
3000K – Bestellnummer oder 4000K – Bestellnummer + **K4**

Der in der Tabelle angegebene Leuchten-Lichtstrom und die Leuchten-Anschlussleistung können sich, bedingt durch den technischen Fortschritt, ändern. Die Datenblätter auf unserer Website geben für jede Leuchte Auskunft über die aktuellen Werte sowie über die LED-Lebensdauer und den Lichtstrom, bezogen auf die jeweilige Farbtemperatur.

Leuchtenfarbe Grafit oder Silber

■ Grafit – Bestellnummer · ■ Silber – Bestellnummer + **A**

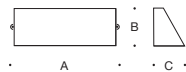

	LED		Netzteil	EEK	A	B	C	AC/DC
<b>22 280</b>	7,5 W	190 lm	integriert	A+	160	70	55	✓
<b>24 372</b>	8,0 W	460 lm	integriert	A++	200	110	85	✓
<b>24 374</b>	15,0 W	1075 lm	DALI steuerbar	A++	300	110	85	✓
<b>24 373</b>	21,2 W	1805 lm	DALI steuerbar	A++	400	120	100	✓

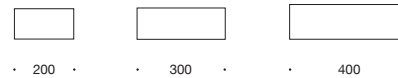
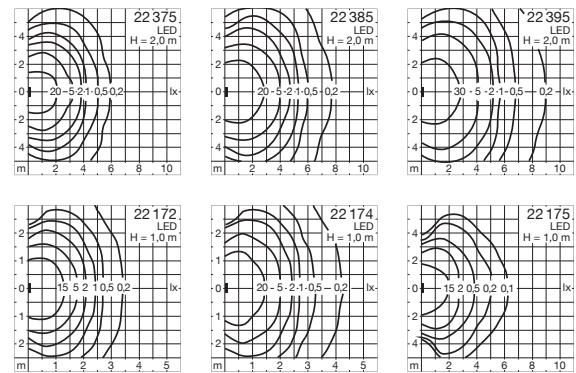

#### LED-Wandleuchten Gerichtetes Licht

Kompakte und robuste LED-Leuchten in drei Gehäuselängen. Die Leuchten dieser Baureihe stehen bei gleicher Gehäuselänge in zwei Lichtleistungen zur Verfügung:

- als Wandleuchten für Bereiche und Situationen, die höhere Beleuchtungsstärken erfordern, z. B. bei hoher Umfeldhelligkeit;
- als Orientierungsleuchten für Bereiche und Situationen mit geringer Umfeldhelligkeit oder Dunkelheit, um wichtige Flächen und Bereiche sichtbar zu machen, oder zur Kennzeichnung von Gefahrenpunkten. Oder auch als Bestandteile einer Notlichtanlage.

Leuchten für unterschiedliche Montagehöhen und vielseitige Einsatzbereiche innen und außen. Sie haben eine geringe Ausladung und eignen sich, wenn sie in niedriger Höhe montiert werden, besonders für öffentliche Bereiche.

Schutzart IP 65 · Aluminiumguss, Aluminium und Edelstahl  
Sicherheitsglas · Reflektor aus eloxiertem Reinaluminium  
Die Leuchten müssen mit dem Lichtaustritt nach unten montiert werden.

Leuchten, die durch die Wahlmöglichkeit der Farbtemperatur, 50 000 Stunden Mindestlebensdauer der LED und 20 Jahre Nachkaufgarantie der LED-Module überzeugen.

LED-Farbtemperatur: 3000 K – Bestellnummer oder 4000 K – Bestellnummer + **K4**

Der in der Tabelle angegebene Leuchten-Lichtstrom und die Leuchten-Anschlussleistung können sich, bedingt durch den technischen Fortschritt, ändern. Die Datenblätter auf unserer Website geben für jede Leuchte Auskunft über die aktuellen Werte sowie über die LED-Lebensdauer und den Lichtstrom, bezogen auf die jeweilige Farbtemperatur.

Leuchtenfarbe Grafit oder Silber

■ Grafit – Bestellnummer · ■ Silber – Bestellnummer + **A**

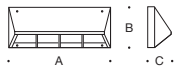
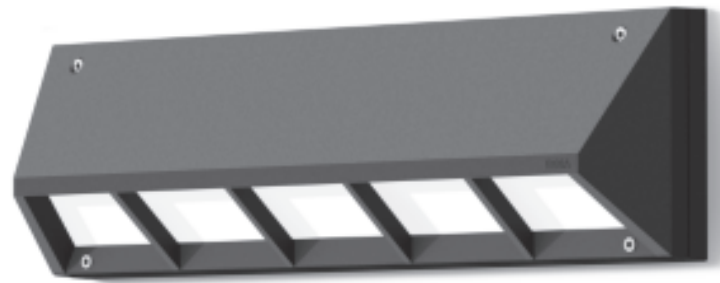

#### LED-Orientierungsleuchten

	LED	Netzteile	EEK	A	B	C	AC/DC
<b>22 172</b>	3,4 W 160 lm	integriert	A++	200	120	75	✓
<b>22 174</b>	5,6 W 335 lm	integriert	A++	300	120	75	✓
<b>22 175</b>	8,0 W 535 lm	integriert	A++	400	120	75	✓

#### LED-Wandleuchten

	LED	Netzteile	EEK	A	B	C	AC/DC
<b>22 375</b>	8,0 W 405 lm	integriert	A++	200	120	75	✓
<b>22 385</b>	15,2 W 940 lm	DALI steuerbar	A++	300	120	75	✓
<b>22 395</b>	21,2 W 1530 lm	DALI steuerbar	A++	400	120	75	✓

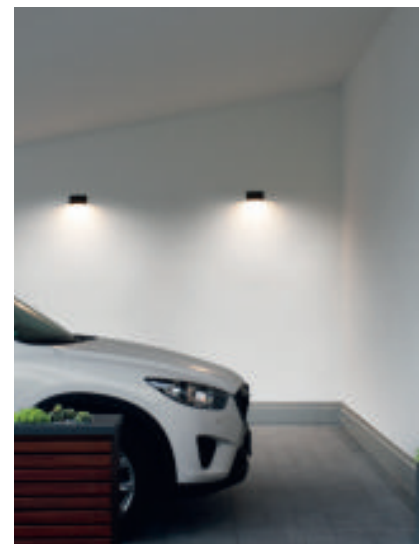
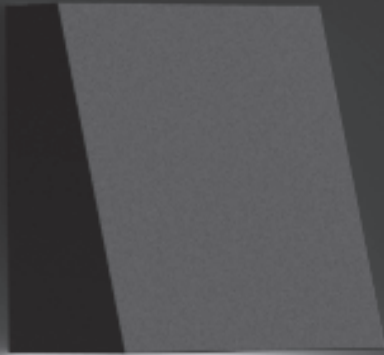
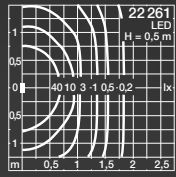
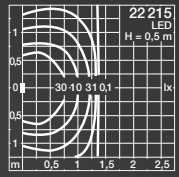



### LED-Wandleuchten

Gerichtetes Licht

Kompakte LED-Leuchten in zwei Gehäuselängen und Lichtleistungen. Leuchten mit geringer Ausladung für unterschiedliche Montagehöhen.

Als Einzelleuchte dienen sie bei niedriger Lichtpunkthöhe der Kennzeichnung von Gefahrenpunkten oder in Reihung zur Beleuchtung von Fluren und Gängen in öffentlichen und privaten Bereichen.

In größeren Lichtpunkthöhen montiert, können sie als Wandleuchten neben Hauseingängen ebenso Verwendung finden wie zur Beleuchtung kleinerer Wandflächen.

Schutzart IP 64 · Aluminiumguss, Aluminium und Edelstahl  
Sicherheitsglas

Leuchten, die durch die Wahlmöglichkeit der Farbtemperatur, 50000 Stunden Mindestlebensdauer der LED und 20 Jahre Nachkaufgarantie der LED-Module überzeugen.

LED-Farbtemperatur:

3000K – Bestellnummer oder 4000K – Bestellnummer + **K4**

Der in der Tabelle angegebene Leuchten-Lichtstrom und die Leuchten-Anschlussleistung können sich, bedingt durch den technischen Fortschritt, ändern. Die Datenblätter auf unserer Website geben für jede Leuchte Auskunft über die aktuellen Werte sowie über die LED-Lebensdauer und den Lichtstrom, bezogen auf die jeweilige Farbtemperatur.

Leuchtenfarbe Grafit oder Silber

■ Grafit – Bestellnummer · ■ Silber – Bestellnummer + **A**



	LED		EEK	A	B	C	AC/DC
<b>22 215</b>	3,4 W	155 lm	A <sup>++</sup>	90	95	60	✓
<b>22 261</b>	5,6 W	330 lm	A <sup>++</sup>	175	95	60	✓

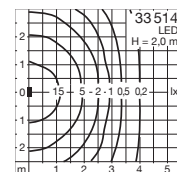
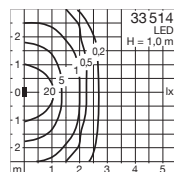
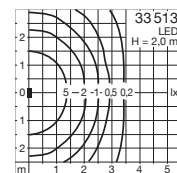
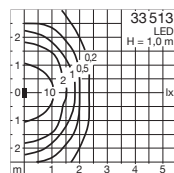



### LED-Wandleuchten

Gerichtetes Licht

Abgeblendete Wandleuchten mit gerichtetem Licht, die sich aufgrund ihrer kompakten Abmessungen besonders gut für die Montage an Säulen und an Stirnflächen von Mauern eignen. Leuchten für unterschiedliche Montagehöhen und vielseitigen Einsatz im privaten und öffentlichen Bereich. Als Einzelleuchte dienen sie bei niedriger Lichtpunkthöhe der Kennzeichnung von Gefahrenpunkten – in Reihung zur Beleuchtung von Fluren und Gängen.

Schutzart IP 64 · Aluminiumguss, Aluminium und Edelstahl  
Sicherheitsglas

Leuchten, die durch die Wahlmöglichkeit der Farbtemperatur, 50 000 Stunden Mindestlebensdauer der LED und 20 Jahre Nachkaufgarantie der LED-Module überzeugen.

LED-Farbtemperatur:  
3000 K – Bestellnummer oder 4000 K – Bestellnummer + **K4**

Der in der Tabelle angegebene Leuchten-Lichtstrom und die Leuchten-Anschlussleistung können sich, bedingt durch den technischen Fortschritt, ändern. Die Datenblätter auf unserer Website geben für jede Leuchte Auskunft über die aktuellen Werte sowie über die LED-Lebensdauer und den Lichtstrom, bezogen auf die jeweilige Farbtemperatur.

Leuchtenfarbe Grafit oder Silber

■ Grafit – Bestellnummer  
■ Silber – Bestellnummer + **A**

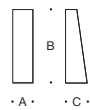

	LED		EEK	A	B	C	AC/DC
<b>33 513</b>	3,5 W	160 lm	A <sup>++</sup>	55	140	60	✓
<b>33 514</b>	5,8 W	200 lm	A <sup>++</sup>	55	200	60	✓

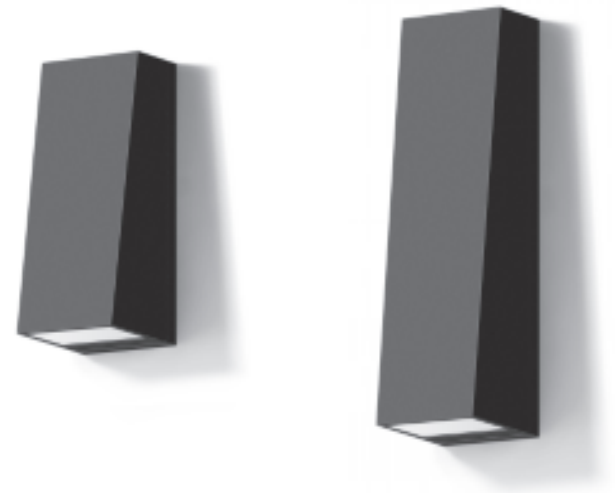

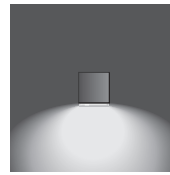

einseitig

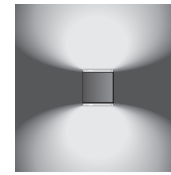

zweiseitig



· 90 ·



· 120 ·

### LED-Wandleuchten

Ein- oder zweiseitiger Lichtaustritt

Kompakte LED-Leuchten mit ein- oder zweiseitigem Lichtaustritt. Das dickwandige teilmattierte Kristallglas prägt mit seinem eindrucksvollen Lichtspiel die Gestalt dieser Leuchten. Ob als Einzelleuchte oder in Reihen angeordnet, beleuchten sie effizient viele Situationen an Gebäuden in öffentlichen und privaten Bereichen.

Schutzart IP 64 · Aluminiumguss, Aluminium und Edelstahl  
Kristallglas innen weiß

Leuchten mit einseitiger Lichtaustrittsöffnung müssen mit dem Lichtaustritt nach unten montiert werden.

Leuchten, die durch 50000 Stunden Mindestlebensdauer der LED und 20 Jahre Nachkaufgarantie der LED-Module überzeugen.

LED-Farbtemperatur: 3000 K

Der in der Tabelle angegebene Leuchten-Lichtstrom und die Leuchten-Anschlussleistung können sich, bedingt durch den technischen Fortschritt, ändern. Die Datenblätter auf unserer Website geben für jede Leuchte Auskunft über die aktuellen Werte sowie über die LED-Lebensdauer.

Leuchtenfarbe Grafit oder Silber

■ Grafit – Bestellnummer · ■ Silber – Bestellnummer + A



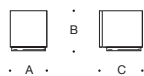
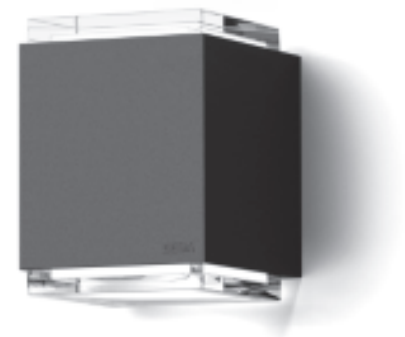

#### einseitiger Lichtaustritt

	LED	EEK	A	B	C	AC/DC
<b>33 405</b>	7,0 W 205 lm	A <sup>++</sup>	90	110	110	✓
<b>33 449</b>	12,5 W 430 lm	A <sup>+</sup>	120	140	140	✓

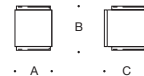

#### zweiseitiger Lichtaustritt

	LED	EEK	A	B	C	AC/DC
<b>33 505</b>	7,8 W 220 lm	A <sup>++</sup>	90	120	110	✓
<b>33 549</b>	25,0 W 830 lm	A <sup>+</sup>	120	155	140	✓





Die Leuchten können in jeder Brennlage montiert werden.

### LED-Wandleuchten

Gerichtetes Licht

Kompakte LED-Wandleuchten mit einseitigem Lichtaustritt. Das flächenbündige Leuchtenglas verteilt das Licht breitstreuend und gleichmäßig auf der Montagefläche. Ob als Einzelleuchte oder Anordnung in Reihen – sie beleuchten und akzentuieren Wandflächen oder beleuchten viele Situationen am Haus.

Schutzart IP 65 · Aluminiumguss, Aluminium und Edelstahl  
Sicherheitsglas

Leuchten, die durch 50 000 Stunden Mindestlebensdauer der LED und 20 Jahre Nachkaufgarantie der LED-Module überzeugen.  
LED-Farbtemperatur: 3000 K

Der in der Tabelle angegebene Leuchten-Lichtstrom und die Leuchten-Anschlussleistung können sich, bedingt durch den technischen Fortschritt, ändern. Die Datenblätter auf unserer Website geben für jede Leuchte Auskunft über die aktuellen Werte sowie über die LED-Lebensdauer.

Leuchtenfarbe Grafit oder Silber

■ Grafit – Bestellnummer · ■ Silber – Bestellnummer + A

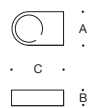
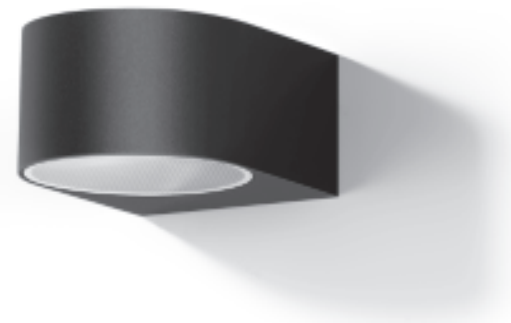

	LED	EEK	A	B	C	AC/DC
<b>33 223</b>	6,0 W 290 lm	A++	100	60	130	✓
<b>33 224</b>	8,6 W 490 lm	A++	140	60	185	✓

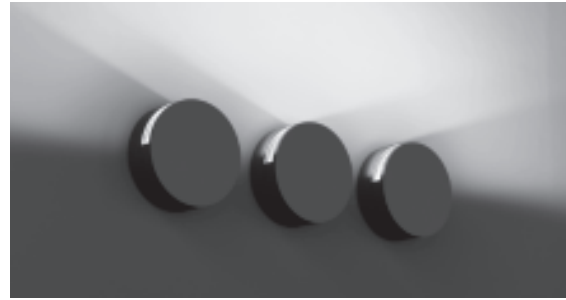

#### LED-Wandleuchten

90° · 15°, 90°, 180° oder 360° Lichtaustritt

Wandleuchten mit vier Lichtstärkeverteilungen, mit denen sich bei geringer Umfeldhelligkeit Akzente auf Wandflächen erzielen lassen. Leuchten in unterschiedlichen Größen und Lichtleistungen, die in jeder Brennlage montiert werden können. Unsere LED-Technik und ein lichtlenkender Reflektor ermöglichen diese kompakten Leuchten mit geringer Ausladung.

Wirtschaftliche Leuchten, mit denen sich eine Vielzahl von Gestaltungsvarianten und zahlreiche Lichtgrafiken verwirklichen lassen.

Schutzart IP 65 · Aluminiumguss, Aluminium und Edelstahl  
Optisches Borosilikatglas · Reflektoroberfläche Reinaluminium  
Die Leuchten können in jeder Brennlage montiert werden.

Leuchten, die durch die Wahlmöglichkeit der Farbtemperatur, 50 000 Stunden Mindestlebensdauer der LED und 20 Jahre Nachkaufgarantie der LED-Module überzeugen.

LED-Farbtemperatur: 3000 K – Bestellnummer oder 4000 K – Bestellnummer + **K4**

Der in der Tabelle angegebene Leuchten-Lichtstrom und die Leuchten-Anschlussleistung können sich, bedingt durch den technischen Fortschritt, ändern.

Die Datenblätter auf unserer Website geben für jede Leuchte Auskunft über die aktuellen Werte sowie über die LED-Lebensdauer und den Lichtstrom, bezogen auf die jeweilige Farbtemperatur.

Leuchtenfarbe Grafit, Weiß oder Silber

■ Grafit – Bestellnummer

□ Weiß – Bestellnummer + **W**

■ Silber – Bestellnummer + **A**



#### 90° Lichtaustritt · 15° Lichtaustritt

	LED		EEK	A	B	AC/DC
<b>24 048</b>	8,2 W	95 lm	A+	145	65	✓
<b>24 049</b>	11,6 W	95 lm	A+	190	80	✓



#### 90° Lichtaustritt

	LED		EEK	A	B	AC/DC
<b>24 052</b>	8,2 W	85 lm	A+	145	65	✓
<b>24 055</b>	11,6 W	90 lm	A+	190	80	✓



#### 180° Lichtaustritt

	LED		EEK	A	B	AC/DC
<b>24 051</b>	8,2 W	150 lm	A+	145	65	✓
<b>24 054</b>	11,6 W	175 lm	A+	190	80	✓



#### 360° Lichtaustritt

	LED		EEK	A	B	AC/DC
<b>24 050</b>	15,3 W	365 lm	A+	145	65	✓
<b>24 053</b>	22,0 W	520 lm	A+	190	80	✓





einseitig

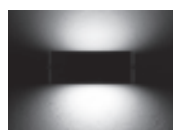

zweiseitig



· 200 ·

· 300 ·



## Wandleuchten

Ein- oder zweiseitiger Lichtaustritt

Robuste Wandleuchten mit abgeblendeter Lichtquelle. Wahlweise mit ein- oder zweiseitigem Lichtaustritt. Leuchten, bei denen die Montagefläche zugleich auch Reflexionsfläche für das nach oben und unten ausstrahlende Licht ist.

Das direkte und das reflektierte Licht der Leuchten erzeugen eine blendfreie Lichtatmosphäre mit angenehmem Sehkomfort. Leuchten für viele Anwendungen am Haus und in öffentlichen Bereichen.

Schutzart IP 65 · Aluminiumguss, Aluminium und Edelstahl · Sicherheitsglas  
Leuchten mit einseitiger Lichtaustrittsöffnung müssen mit dem Lichtaustritt nach unten montiert werden.

Die LED-Leuchten dieser Seite überzeugen durch die Wahlmöglichkeit der Farbtemperatur, 50 000 Stunden Mindestlebensdauer der LED und 20 Jahre Nachkaufgarantie der LED-Module.

LED-Farbtemperatur: 3000K – Bestellnummer oder 4000K – Bestellnummer + **K4**

Der in der Tabelle angegebene Leuchten-Lichtstrom und die Leuchten-Anschlussleistung können sich, bedingt durch den technischen Fortschritt, ändern.

Die Datenblätter auf unserer Website geben für jede Leuchte Auskunft über die aktuellen Werte sowie über die LED-Lebensdauer und den Lichtstrom, bezogen auf die jeweilige Farbtemperatur.

Leuchtenfarbe Grafit, Weiß oder Silber

■ Grafit – Bestellnummer

□ Weiß – Bestellnummer + **W**

■ Silber – Bestellnummer + **A**

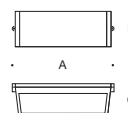

### einseitiger Lichtaustritt

	LED		EEK	A	B	C	AC/DC
<b>22 359</b>	13,0 W	375 lm	A+	200	110	100	✓
<b>22 360</b>	18,3 W	1025 lm	A++	300	110	100	✓
	Leuchtmittel	Socket	EEK	A	B	C	AC/DC
<b>22 296</b>	1 TC-TELI	26 W GX24 q-3	A-B	200	110	100	✓
<b>22 298</b>	1 TC-TELI	42 W GX24 q-3/4	A-B	300	110	100	✓
<b>22 396</b>	1 Lampe	60 W E 27	A++-E	200	110	100	—
<b>22 398</b>	2 Lampen	40 W E 27	A++-E	300	110	100	—

### zweiseitiger Lichtaustritt

	LED		EEK	A	B	C	AC/DC
<b>22 363</b>	13,0 W	585 lm	A+	200	110	100	✓
<b>22 365</b>	18,3 W	1660 lm	A++	300	110	100	✓
	Leuchtmittel	Socket	EEK	A	B	C	AC/DC
<b>22 297</b>	1 TC-TELI	26 W GX24 q-3	A-B	200	110	100	✓
<b>22 299</b>	1 TC-TELI	42 W GX24 q-3/4	A-B	300	110	100	✓
<b>22 397</b>	1 Lampe	60 W E 27	A++-E	200	110	100	—
<b>22 399</b>	2 Lampen	40 W E 27	A++-E	300	110	100	—

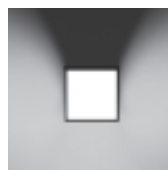
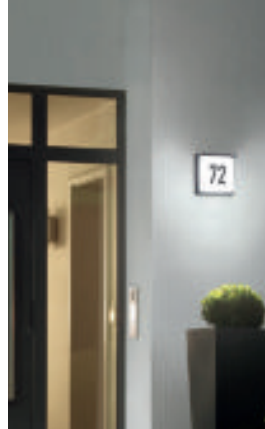

24070

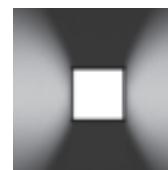

24071

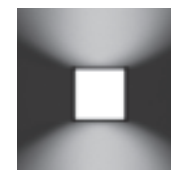

#### LED-Wandleuchten

Zwei neue stoßfeste Leuchten aus Aluminiumguss, die wir perfekt auf unsere LED-Technik abgestimmt haben. Leuchten mit geringer Ausladung und klaren Linien. Zeitgemäß in der Erscheinung und wirtschaftlich im Betrieb sind es langlebige und ästhetische Baudetails für gutes Licht.

Ein oder zweiseitig abgeblendet so lösen sie viele Beleuchtungsaufgaben am Haus und an Bauwerken in privaten oder öffentlichen Bereichen.

Die Leuchte 24071 kann je nach Montagerichtung nach links und rechts oder nach oben und unten abgeblendet sein.

Einzeln oder in Gruppen sind es gute Gestaltungselemente für eine Vielzahl von Beleuchtungsaufgaben im Innen- und Außenbereich.

Die Leuchten dieser Serie sind auf Anfrage auch mit wetterfesten Zahlen, Symbolen oder Beschriftungen lieferbar. Für gute Erkennbarkeit von Hausnummern und Hinweisen auch aus größeren Entfernungen: bei Tag und bei Nacht.

Schutzart IP 65 · Aluminium und Edelstahl · Kristallglas innen weiß · DALI steuerbar

Leuchten, die durch die Wahlmöglichkeit der Farbtemperatur, 50000 Stunden Mindestlebensdauer der LED und 20 Jahre Nachkaufgarantie der LED-Module überzeugen.

LED-Farbtemperatur: 3000K – Bestellnummer oder 4000K – Bestellnummer + **K4**

Der in der Tabelle angegebene Leuchten-Lichtstrom und die Leuchten-Anschlussleistung können sich, bedingt durch den technischen Fortschritt, ändern.

Die Datenblätter auf unserer Website geben für jede Leuchte Auskunft über die aktuellen Werte sowie über die LED-Lebensdauer und den Lichtstrom, bezogen auf die jeweilige Farbtemperatur.

Leuchtenfarbe Grafit oder Silber

■ Grafit – Bestellnummer · ■ Silber – Bestellnummer + **A**



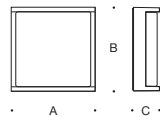
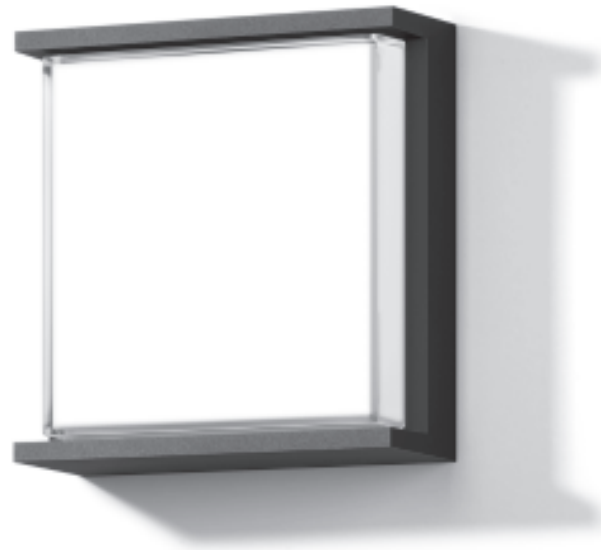

	LED	EEK	A	B	C	AC/DC
<b>24071</b>	14,5 W	790 lm	A++	240	240	85 ✓

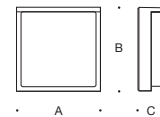

	LED	EEK	A	B	C	AC/DC
<b>24070</b>	14,5 W	810 lm	A++	240	240	85 ✓

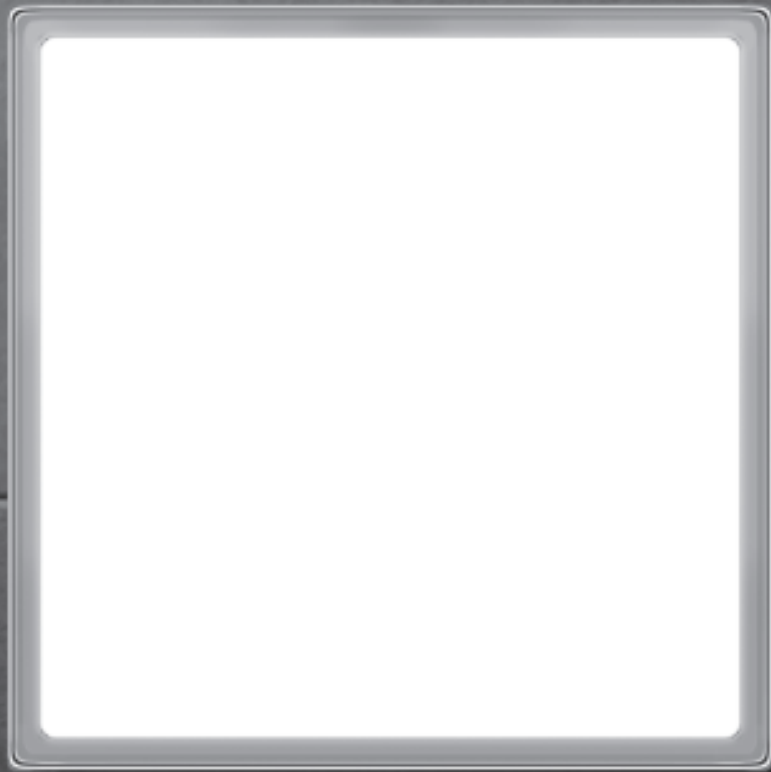

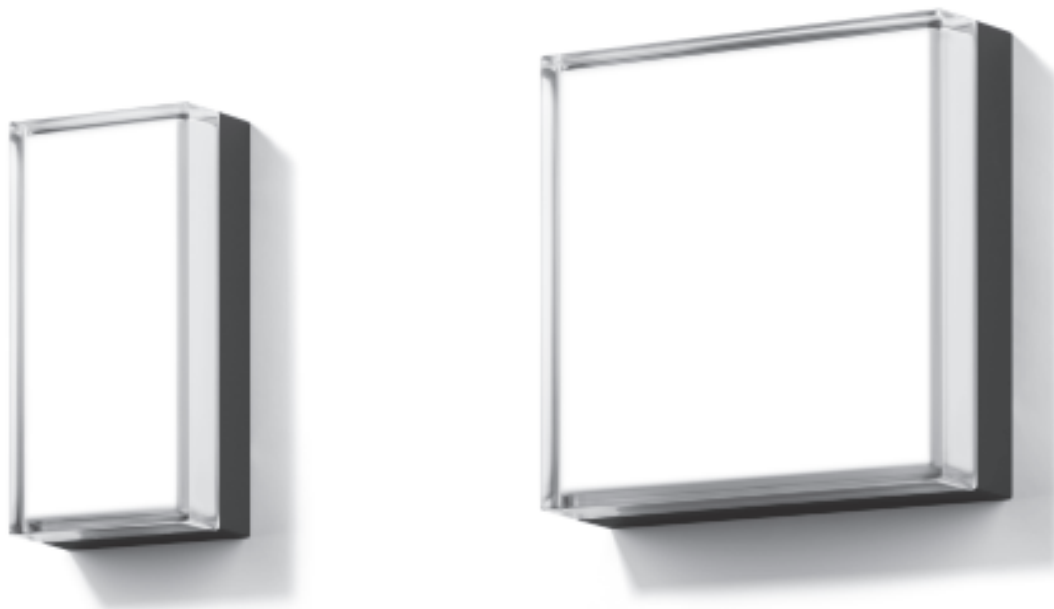

## LED-Wandleuchten

Eine Serie kompakter, leistungsstarker und effizienter LED-Wandleuchten. Das dickwandige Kristallglas mit seinen beeindruckenden Eisrändern bildet mit dem Aluminiumgussgehäuse eine formale Einheit. Zeitgemäß straff und in vollendeten Proportionen präsentieren sich diese Bausteine des Lichts bei Tag und Nacht. Wirtschaftliche und ästhetische Baudetails für gutes Licht.

Schutzart IP 65 · Aluminium und Edelstahl · Kristallglas innen weiß

Leuchten, die durch die Wahlmöglichkeit der Farbtemperatur, 50 000 Stunden Mindestlebensdauer der LED und 20 Jahre Nachkaufgarantie der LED-Module überzeugen.

LED-Farbtemperatur: 3000 K – Bestellnummer oder 4000 K – Bestellnummer + **K4**

Der in der Tabelle angegebene Leuchten-Lichtstrom und die Leuchten-Anschlussleistung können sich, bedingt durch den technischen Fortschritt, ändern.

Die Datenblätter auf unserer Website geben für jede Leuchte Auskunft über die aktuellen Werte sowie über die LED-Lebensdauer und den Lichtstrom, bezogen auf die jeweilige Farbtemperatur.

Leuchtenfarbe Grafit oder Silber

■ Grafit – Bestellnummer · ■ Silber – Bestellnummer + **A**

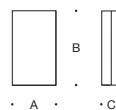

	LED		Netzteil	EEK	A	B	C	AC/DC
<b>33 604</b>	5,5 W	300 lm	integriert	A++	120	240	75	✓

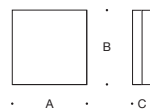

	LED		Netzteil	EEK	A	B	C	AC/DC
<b>33 601</b>	7,5 W	610 lm	integriert	A++	170	170	70	✓
<b>33 602</b>	14,5 W	895 lm	DALI steuerbar	A++	240	240	75	✓



### Stoßfeste Wandleuchten

Stoßfeste Leuchten aus Aluminiumguss und einem großen Glasanteil für ein hohes Maß an Transparenz.

Die außergewöhnlich großen Materialstärken der Kristallgläser sorgen für die nötige Robustheit dieser Leuchtengruppe und prägen zugleich ihren Charakter.

Unterschiedliche Abmessungen und Lichtleistungen machen diese Leuchten vielseitig einsetzbar.

Die hohe Schutzart erweitert den Einsatzbereich zusätzlich.

Einzeln oder in Gruppen sind es gute Gestaltungselemente für eine Vielzahl von Beleuchtungsaufgaben im Innen- und Außenbereich.

Schutzart IP 65 · Aluminiumguss, Aluminium und Edelstahl  
Kristallglas innen weiß

Die LED-Leuchten dieser Seite überzeugen durch die Wahlmöglichkeit der Farbtemperatur, 50000 Stunden Mindestlebensdauer der LED und 20 Jahre Nachkaufgarantie der LED-Module.

LED-Farbtemperatur:

3000 K – Bestellnummer oder 4000 K – Bestellnummer + **K4**

Der in der Tabelle angegebene Leuchten-Lichtstrom und die Leuchten-Anschlussleistung können sich, bedingt durch den technischen Fortschritt, ändern. Die Datenblätter auf unserer Website geben für jede Leuchte Auskunft über die aktuellen Werte sowie über die LED-Lebensdauer und den Lichtstrom, bezogen auf die jeweilige Farbtemperatur.

Leuchtenfarbe Grafit oder Silber

■ Grafit – Bestellnummer · ■ Silber – Bestellnummer + **A**

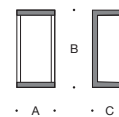

· A · · C ·

#### Wandleuchten · zweiseitig **abgeblendet**

	LED		EEK	A	B	C	AC/DC	
<b>33 442</b>	5,8 W	205 lm	A++	110	220	90	✓	
<b>33 443</b>	11,0 W	510 lm	A++	125	260	125	✓	
<b>33 444</b>	19,5 W	940 lm	A+	140	300	135	✓	
	Leuchtmittel		Sockel	EEK	A	B	C	AC/DC
<b>33 476</b>	1 Lampe	60 W	E 27	A++-E	125	260	125	—
<b>33 478</b>	1 Lampe	75 W	E 27	A++-E	140	300	135	—

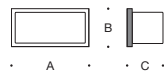
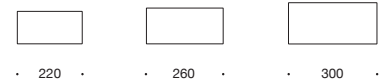

#### Wandleuchten · freistrahlend

	LED		EEK	A	B	C	AC/DC	
<b>33470</b>	5,8 W	245 lm	A++	220	110	80	✓	
<b>33371</b>	11,0 W	630 lm	A++	260	125	115	✓	
<b>33373</b>	19,5 W	1185 lm	A+	300	140	125	✓	
	Leuchtmittel	Socket	EEK	A	B	C	AC/DC	
<b>33471</b>	1 Lampe	60 W	E 27	A++-E	260	125	115	—
<b>33473</b>	1 Lampe	75 W	E 27	A++-E	300	140	125	—

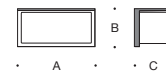

#### Wandleuchten · einseitig abgeblendet

	LED		EEK	A	B	C	AC/DC	
<b>33482</b>	5,8 W	195 lm	A++	220	110	90	✓	
<b>33384</b>	11,0 W	495 lm	A++	260	125	125	✓	
<b>33385</b>	19,5 W	820 lm	A+	300	140	135	✓	
	Leuchtmittel	Socket	EEK	A	B	C	AC/DC	
<b>33483</b>	1 Lampe	60 W	E 27	A++-E	260	125	125	—
<b>33485</b>	1 Lampe	75 W	E 27	A++-E	300	140	135	—

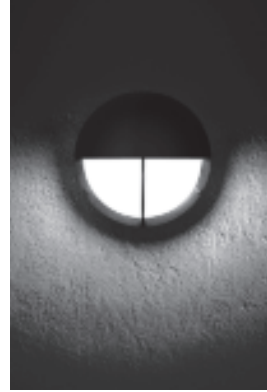

### Stoßfeste Wandleuchten

Unverwechselbares und anerkanntes Design. Gestaltprägend für eine ganze Reihe von Leuchten im BEGA Programm – und inzwischen für viele Leuchten anderer Hersteller weltweit. Sie wurden zu Leitbildern für Außenleuchten. Wir fertigen diese Serie mittlerweile über 30 Jahre und haben sie kontinuierlich technisch verbessert.

Bereits 1980 wurden diese Leuchten für ihr gutes Design international ausgezeichnet. Konzeption und Gestaltung haben sich in mehr als drei Jahrzehnten bewährt. Wirtschaftlich und zuverlässig beleuchten sie weltweit viele Bereiche der Innen- und Außenarchitektur. Es sind leuchtende Klassiker. Leuchten für die Montage an Wänden.

Schutzart IP 65 · Aluminiumguss, Aluminium und Edelstahl  
Kristallglas innen weiß

Die LED-Leuchten dieser Seite überzeugen durch die Wahlmöglichkeit der Farbtemperatur, 50 000 Stunden Mindestlebensdauer der LED und 20 Jahre Nachkaufgarantie der LED-Module.

LED-Farbtemperatur: 3000 K – Bestellnummer oder 4000 K – Bestellnummer + **K4**

Der in der Tabelle angegebene Leuchten-Lichtstrom und die Leuchten-Anschlussleistung können sich, bedingt durch den technischen Fortschritt, ändern.

Die Datenblätter auf unserer Website geben für jede Leuchte Auskunft über die aktuellen Werte sowie über die LED-Lebensdauer und den Lichtstrom, bezogen auf die jeweilige Farbtemperatur.

Leuchtenfarbe Grafit, Weiß oder Silber

■ Grafit – Bestellnummer

□ Weiß – Bestellnummer + **W**

■ Silber – Bestellnummer + **A**

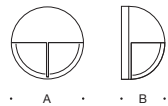
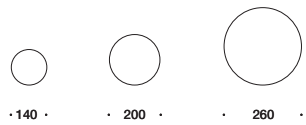

	LED		Netzteil	EEK	A	B	AC/DC
<b>33 528</b>	6,0 W	225 lm	integriert	A++	200	125	✓
<b>33 529</b>	8,6 W	285 lm	integriert	A++	260	150	✓
<b>33 530</b>	14,8 W	655 lm	DALI steuerbar	A++	260	150	✓
	Leuchtmittel		Sockel	EEK	A	B	AC/DC
<b>22 816</b>	1 Lampe	40 W	E 14	A++-E	140	115	—
<b>22 515</b>	1 Lampe	60 W	E 27	A++-E	200	125	—
<b>22 516</b>	1 Lampe	100 W	E 27	A++-E	260	150	—

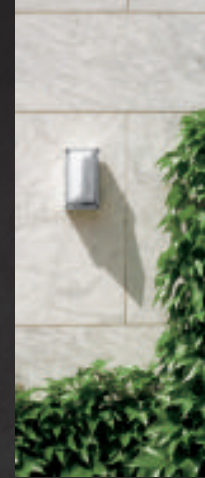





### Stoßfeste Wandleuchten und Deckenleuchten

Stoßfeste Leuchten aus Aluminiumguss und Kristallgläsern. Wahlweise freistrahlend oder nach oben abgeblendet. Unterschiedliche Abmessungen und Lichtleistungen machen diese Leuchten vielseitig einsetzbar. Die hohe Schutzart erweitert den Einsatzbereich zusätzlich. Einzel- oder in Gruppen sind es gute Gestaltungselemente für eine Vielzahl von Beleuchtungsaufgaben im Innen- und Außenbereich.

Schutzart IP 65 · Aluminiumguss und Edelstahl · Kristallglas innen weiß

Die LED-Leuchten dieser Seite überzeugen durch die Wahlmöglichkeit der Farbtemperatur, 50 000 Stunden Mindestlebensdauer der LED und 20 Jahre Nachkaufgarantie der LED-Module.

LED-Farbtemperatur:

3000 K – Bestellnummer oder 4000 K – Bestellnummer + **K4**

Der in der Tabelle angegebene Leuchten-Lichtstrom und die Leuchten-Anschlussleistung können sich, bedingt durch den technischen Fortschritt, ändern. Die Datenblätter auf unserer Website geben für jede Leuchte Auskunft über die aktuellen Werte sowie über die LED-Lebensdauer und den Lichtstrom, bezogen auf die jeweilige Farbtemperatur.

Leuchtenfarbe Grafit oder Silber

■ Grafit – Bestellnummer · ■ Silber – Bestellnummer + **A**

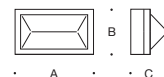

#### Wand- und Deckenleuchten · freistrahlend

	LED		EEK	A	B	C	AC/DC
<b>24 598</b>	8,5 W	425 lm	A++	210	120	110	✓
<b>24 599</b>	10,0 W	730 lm	A++	280	160	135	✓

	Leuchtmittel		Sockel	EEK	A	B	C	AC/DC
<b>22 601</b>	1 Lampe	60 W	E 27	A++-E	210	120	110	—
<b>22 603</b>	2 Lampen	60 W	E 27	A++-E	280	160	135	—

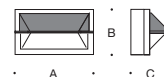

#### Wandleuchten · abgeblendet

	LED		EEK	A	B	C	AC/DC
<b>22 649</b>	8,5 W	260 lm	A++	210	120	110	✓
<b>22 656</b>	10,0 W	385 lm	A++	280	160	135	✓

	Leuchtmittel		Sockel	EEK	A	B	C	AC/DC
<b>22 611</b>	1 Lampe	60 W	E 27	A++-E	210	120	110	—
<b>22 613</b>	2 Lampen	60 W	E 27	A++-E	280	160	135	—



einseitig

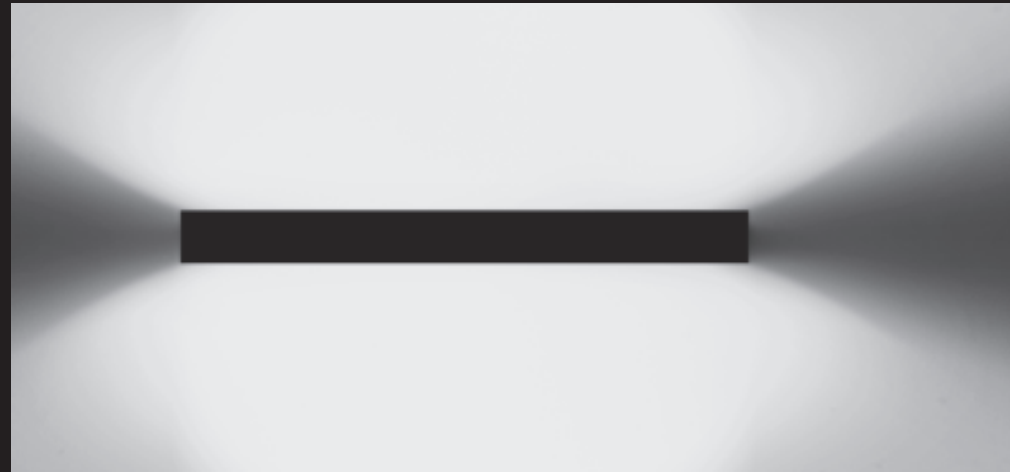

zweiseitig



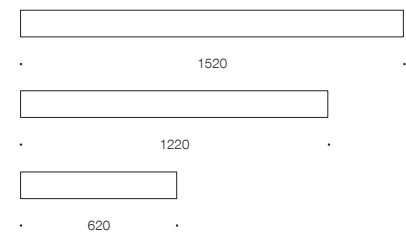

### LED-Wandleuchten

Ein- oder zweiseitiger Lichtaustritt

Diese Wandleuchten in unterschiedlichen Lichtleistungen und Längen eröffnen viele Gestaltungsmöglichkeiten in der Lichtarchitektur. Leuchten mit abgeblendeter Lichtquelle, wahlweise mit ein- oder zweiseitigem Lichtaustritt. Wandleuchten mit hoher Schutzart für den Einsatz im Innen- und Außenbereich. Es sind leuchtende Gestaltungselemente, die einzeln, in Reihen oder in Gruppen interessante Beleuchtungskonzepte ermöglichen.

Schutzart IP 65 · Aluminiumguss, Aluminium und Edelstahl  
Sicherheitsglas · DALI steuerbar

Leuchten mit einseitiger Lichtaustrittsöffnung müssen mit dem Lichtaustritt nach unten montiert werden.

Die LED-Leuchten dieser Seite überzeugen durch die Wahlmöglichkeit der Farbtemperatur, 50 000 Stunden Mindestlebensdauer der LED und 20 Jahre Nachkaufgarantie der LED-Module.

LED-Farbtemperatur: 3000 K – Bestellnummer oder 4000 K – Bestellnummer + **K4**

Der in der Tabelle angegebene Leuchten-Lichtstrom und die Leuchten-Anschlussleistung können sich, bedingt durch den technischen Fortschritt, ändern.

Die Datenblätter auf unserer Website geben für jede Leuchte Auskunft über die aktuellen Werte sowie über die LED-Lebensdauer und den Lichtstrom, bezogen auf die jeweilige Farbtemperatur.

Leuchtenfarbe Grafit oder Silber

■ Grafit – Bestellnummer · ■ Silber – Bestellnummer + **A**



#### einseitiger Lichtaustritt

	LED	EEK	A	B	C	AC/DC	
<b>44 417</b>	11,5 W	660 lm	A++	620	105	125	✓
<b>44 418</b>	26,8 W	1565 lm	A++	1220	105	125	✓
<b>44 419</b>	34,5 W	2050 lm	A++	1520	105	125	✓

#### zweiseitiger Lichtaustritt

	LED	EEK	A	B	C	AC/DC	
<b>44 436</b>	11,5 W	730 lm	A++	620	105	125	✓
<b>44 437</b>	26,8 W	1710 lm	A++	1220	105	125	✓
<b>44 438</b>	34,5 W	2375 lm	A++	1520	105	125	✓





einseitig

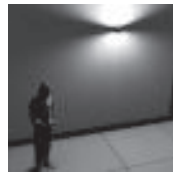

zweiseitig



### LED-Wandfluter

Einseitiger oder zweiseitiger Lichtaustritt

Kompakte LED-Wandfluter mit abgeblendeter Lichtquelle, die ihr Licht wahlweise in eine oder zwei Richtungen abgeben. Ein Reflektor im Inneren des Gehäuses lenkt das Licht der LED blendfrei auf die Befestigungsfläche.

Schutzart IP 64 · Aluminiumguss, Aluminium und Edelstahl  
Sicherheitsglas · Reflektor aus eloxiertem Reinstaluminium  
Leuchten mit einseitiger Lichtaustrittsöffnung müssen mit dem Lichtaustritt nach unten montiert werden.

Leuchten, die durch 50 000 Stunden Mindestlebensdauer der LED und 20 Jahre Nachkaufgarantie der LED-Module überzeugen.  
LED-Farbtemperatur: 3000 K

Der in der Tabelle angegebene Leuchten-Lichtstrom und die Leuchten-Anschlussleistung können sich, bedingt durch den technischen Fortschritt, ändern. Die Datenblätter auf unserer Website geben für jede Leuchte Auskunft über die aktuellen Werte sowie über die LED-Lebensdauer.

Leuchtenfarbe Grafit, Weiß oder Silber

- Grafit – Bestellnummer
- Weiß – Bestellnummer + W
- Silber – Bestellnummer + A

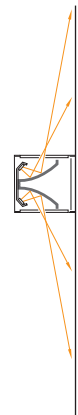

einseitiger Lichtaustritt							
	LED	EEK	A	B	C	AC/DC	
<b>24 370</b>	10,0 W	420 lm	A <sup>++</sup>	120	130	130	✓

zweiseitiger Lichtaustritt							
	LED	EEK	A	B	C	AC/DC	
<b>24 371</b>	19,6 W	805 lm	A <sup>++</sup>	120	130	130	✓

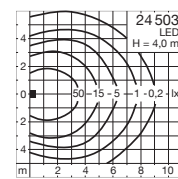
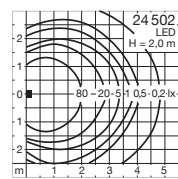
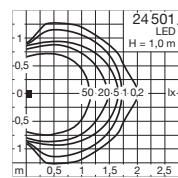

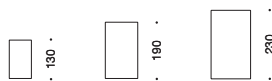

### Wandleuchten

Gerichtetes Licht

Kompakte, robuste Wandleuchten mit rotationssymmetrischer Lichtstärkeverteilung. Leuchten in unterschiedlichen Abmessungen für viele Beleuchtungsaufgaben. So eignet sich die Leuchte 24 501 als kleinste Variante dieser Baureihe besonders für geringe Montagehöhen zur Kennzeichnung von Gefahrenpunkten und für die orientierende Beleuchtung.

Schutzart IP 64 · Aluminiumguss, Aluminium und Edelstahl  
Sicherheitsglas · Reflektor aus eloxiertem Reinstaluminium  
Die Leuchten müssen mit dem Lichtaustritt nach unten montiert werden.

Leuchten, die durch die Wahlmöglichkeit der Farbtemperatur, 50 000 Stunden Mindestlebensdauer der LED und 20 Jahre Nachkaufgarantie der LED-Module überzeugen.

LED-Farbtemperatur: 3000 K – Bestellnummer oder 4000 K – Bestellnummer + **K4**

Der in der Tabelle angegebene Leuchten-Lichtstrom und die Leuchten-Anschlussleistung können sich, bedingt durch den technischen Fortschritt, ändern. Die Datenblätter auf unserer Website geben für jede Leuchte Auskunft über die aktuellen Werte sowie über die LED-Lebensdauer und den Lichtstrom, bezogen auf die jeweilige Farbtemperatur.

Leuchtenfarbe Grafit oder Silber

■ Grafit – Bestellnummer · ■ Silber – Bestellnummer + **A**

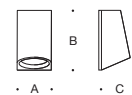
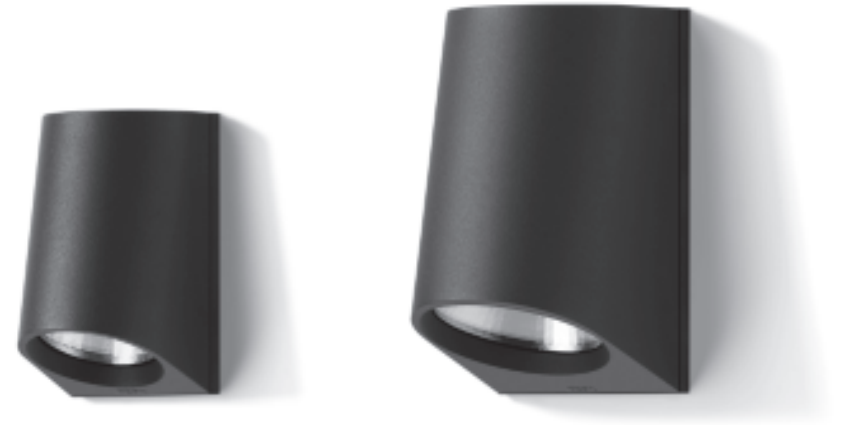

	LED	Netzteile	EEK	A	B	C	AC/DC
<b>24 501</b>	5,4 W 340 lm	integriert	A++	75	130	80	✓
<b>24 502</b>	17,0 W 1215 lm	DALI steuerbar	A++	110	190	120	✓
<b>24 503</b>	25,6 W 2020 lm	DALI steuerbar	A++	130	230	150	✓

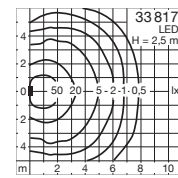
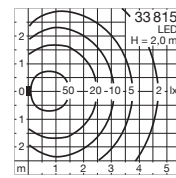
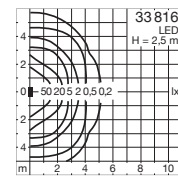
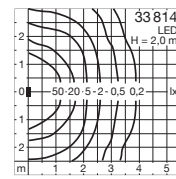



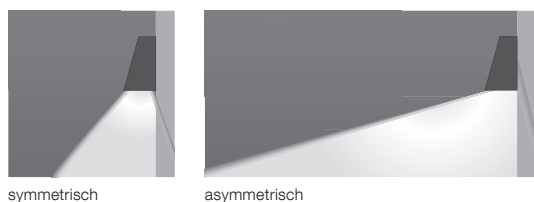

## LED-Wandleuchten

Symmetrische oder asymmetrische Lichtstärkeverteilung

Abgeblendete LED-Wandleuchten mit symmetrischer oder asymmetrischer Lichtstärkeverteilung, die sich aufgrund ihrer Abmessungen besonders gut für die Montage an Säulen und Stirnflächen von Mauern eignen.

Mit unserer LED-Technologie setzen wir die Gestaltungsidee der erfolgreichen Vorgängerleuchten fort und vollenden sie zugleich. Kompakt, leistungsstark sowie für lange und wirtschaftliche Betriebszeiten bestens gerüstet – so verkörpern die LED-Leuchten die konsequente Umsetzung der neuen Technik.

Für unterschiedliche Montagehöhen und vielseitigen Einsatz im privaten und öffentlichen Bereich.

Schutzart IP 64 · Aluminiumguss, Aluminium und Edelstahl · Sicherheitsglas  
Reflektor aus eloxiertem Reinstaluminium · DALI steuerbar  
Die Leuchten müssen mit dem Lichtaustritt nach unten montiert werden.

Die LED-Leuchten dieser Seite überzeugen durch die Wahlmöglichkeit der Farbtemperatur, 50 000 Stunden Mindestlebensdauer der LED und 20 Jahre Nachkaufgarantie der LED-Module.

LED-Farbtemperatur: 3000 K – Bestellnummer oder 4000 K – Bestellnummer + **K4**

Der in der Tabelle angegebene Leuchten-Lichtstrom und die Leuchten-Anschlussleistung können sich, bedingt durch den technischen Fortschritt, ändern.

Die Datenblätter auf unserer Website geben für jede Leuchte Auskunft über die aktuellen Werte sowie über die LED-Lebensdauer und den Lichtstrom, bezogen auf die jeweilige Farbtemperatur.

Leuchtenfarbe Grafit oder Silber

■ Grafit – Bestellnummer · ■ Silber – Bestellnummer + **A**

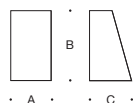

symmetrische Lichtstärkeverteilung							
	LED		EEK	A	B	C	AC/DC
<b>33 814</b>	12,7 W	765 lm	A+	110	190	110	✓
<b>33 816</b>	23,0 W	1465 lm	A+	130	230	135	✓

asymmetrische Lichtstärkeverteilung							
	LED		EEK	A	B	C	AC/DC
<b>33 815</b>	12,7 W	595 lm	A+	110	190	110	✓
<b>33 817</b>	23,0 W	1200 lm	A+	130	230	135	✓

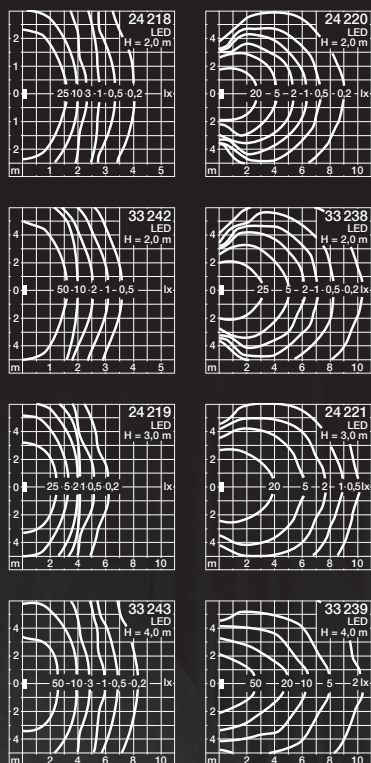

### LED-Wandleuchten

Symmetrische oder asymmetrische Lichtstärkeverteilung

Seit mehr als 30 Jahren fertigen wir diese Leuchten und haben sie kontinuierlich technisch verbessert. Es sind gestalprägende Leuchten im BEGA Programm. Leitbilder für viele Leuchten weltweit.

Mit unserer effizienten LED-Technik setzen wir jetzt diese erfolgreiche Gestaltungs-idee fort. Kompakte, leistungsstarke und wirtschaftliche Wandleuchten mit symmetrischer oder asymmetrischer Lichtstärkeverteilung.

Mit symmetrischer Lichtstärkeverteilung dienen sie der Beleuchtung von Wandflächen. Der Befestigungsgrund wird dabei zugleich als Reflexionsfläche genutzt. Leuchten mit asymmetrischer Lichtstärkeverteilung beleuchten vorrangig die an die Montagefläche grenzenden Bodenflächen.

Schutzart IP 65 · Aluminiumguss, Aluminium und Edelstahl  
Sicherheitsglas · Reflektor aus eloxiertem Reinaluminium  
Die Leuchten müssen mit dem Lichtaustritt nach unten montiert werden.

Leuchten, die durch die Wahlmöglichkeit der Farbtemperatur, 50 000 Stunden Mindestlebensdauer der LED und 20 Jahre Nachkaufgarantie der LED-Module überzeugen.

LED-Farbtemperatur: 3000 K – Bestellnummer oder 4000 K – Bestellnummer + **K4**

Der in der Tabelle angegebene Leuchten-Lichtstrom und die Leuchten-Anschlussleistung können sich, bedingt durch den technischen Fortschritt, ändern. Die Datenblätter auf unserer Website geben für jede Leuchte Auskunft über die aktuellen Werte sowie über die LED-Lebensdauer und den Lichtstrom, bezogen auf die jeweilige Farbtemperatur.

Leuchtenfarbe Grafit oder Silber

■ Grafit – Bestellnummer · ■ Silber – Bestellnummer + **A**



symmetrisch



asymmetrisch

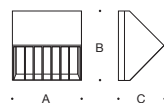
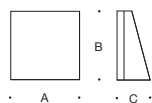

#### symmetrische Lichtstärkeverteilung

	LED	Netzteile	EEK	A	B	C	AC/DC
<b>24 218</b>	11,0 W	940 lm	integriert	A++	200	200	95 ✓
<b>33 242</b>	20,5 W	2050 lm	DALI steuerbar	A++	200	200	95 ✓
<b>24 219</b>	17,4 W	1705 lm	integriert	A++	280	280	135 ✓
<b>33 243</b>	48,0 W	3825 lm	DALI steuerbar	A+	280	280	135 ✓

#### asymmetrische Lichtstärkeverteilung

	LED	Netzteile	EEK	A	B	C	AC/DC
<b>24 220</b>	11,0 W	750 lm	integriert	A++	200	200	135 ✓
<b>33 238</b>	20,5 W	1575 lm	DALI steuerbar	A++	200	200	135 ✓
<b>24 221</b>	17,4 W	1360 lm	integriert	A++	280	280	175 ✓
<b>33 239</b>	48,0 W	3135 lm	DALI steuerbar	A+	280	280	175 ✓

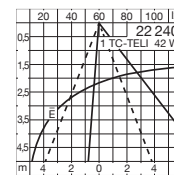
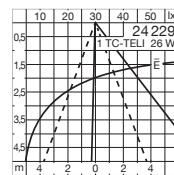
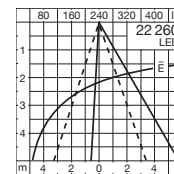
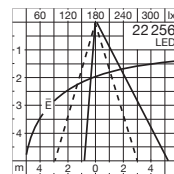
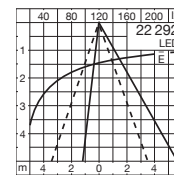
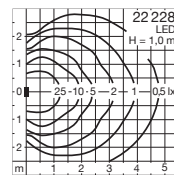
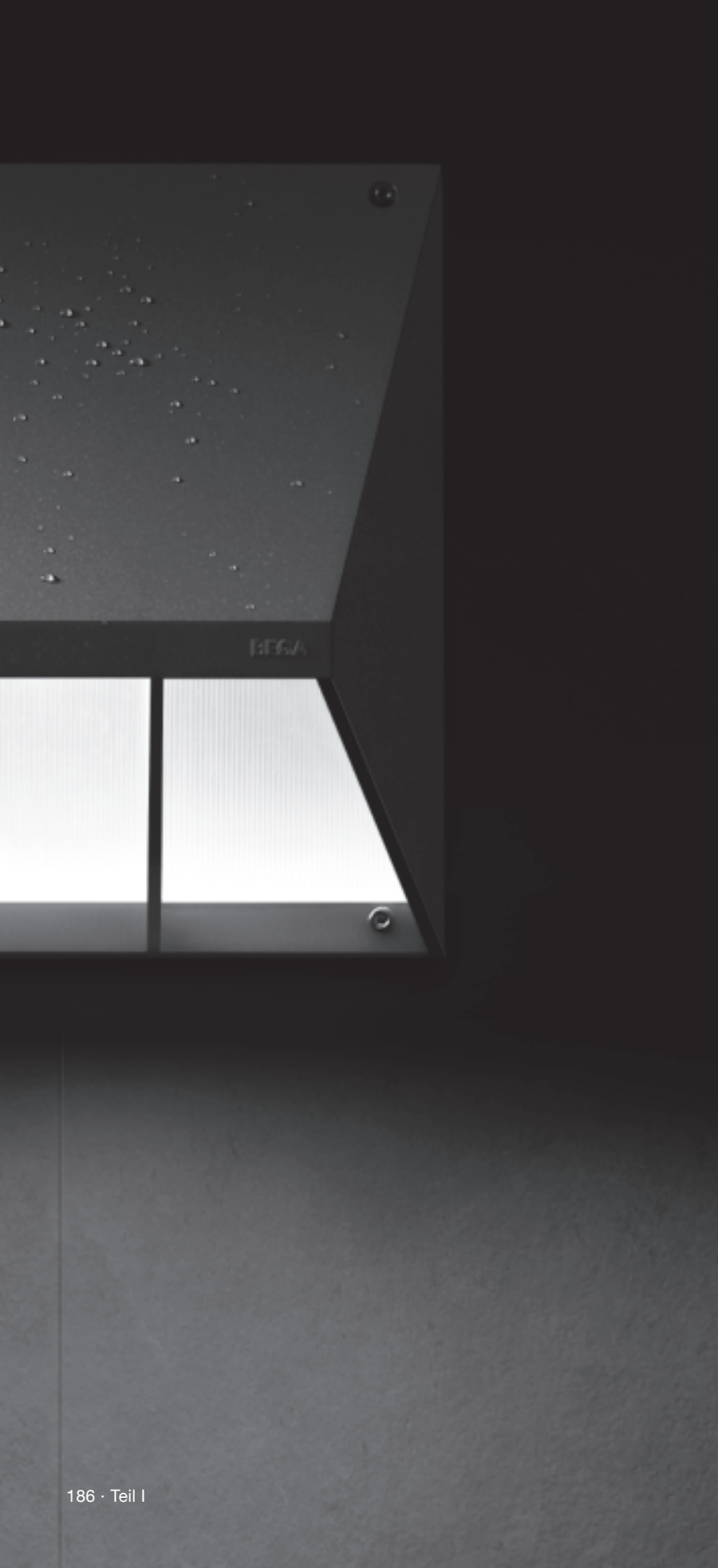

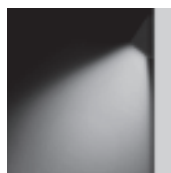

gerichtet

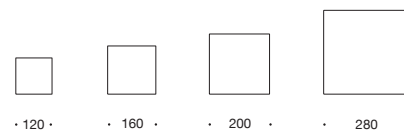

## Wandleuchten

Gerichtetes Licht

Kompakte und robuste Wandleuchten zur Beleuchtung von Bodenflächen. Leuchten in unterschiedlichen Abmessungen und Lichtleistungen für eine Vielzahl von Beleuchtungsaufgaben. Die großen Leuchten eignen sich besonders zur Beleuchtung von Bodenflächen, die an Gebäude angrenzen. Die kleinste Leuchte dieser Baureihe kennzeichnet in geringen Montagehöhen Gefahrenpunkte wie Treppen oder erzeugt an Wegen eine orientierende Beleuchtung. Langlebige Baudetails, die durch sorgfältige und verantwortungsvolle Konstruktion sowie ein Höchstmaß an lichttechnischer und konstruktiver Qualität überzeugen.

Schutzart IP 65 · Aluminiumguss, Aluminium und Edelstahl  
Sicherheitsglas · Reflektor aus eloxiertem Reinaluminium

Die LED-Leuchten dieser Seite überzeugen durch die Wahlmöglichkeit der Farbtemperatur, 50 000 Stunden Mindestlebensdauer der LED und 20 Jahre Nachkaufgarantie der LED-Module.

LED-Farbtemperatur:

3000K – Bestellnummer oder 4000K – Bestellnummer + **K4**

Der in der Tabelle angegebene Leuchten-Lichtstrom und die Leuchten-Anschlussleistung können sich, bedingt durch den technischen Fortschritt, ändern. Die Datenblätter auf unserer Website geben für jede Leuchte Auskunft über die aktuellen Werte sowie über die LED-Lebensdauer und den Lichtstrom, bezogen auf die jeweilige Farbtemperatur.

Leuchtenfarbe Grafit, Weiß oder Silber

■ Grafit – Bestellnummer

□ Weiß – Bestellnummer + **W**

■ Silber – Bestellnummer + **A**

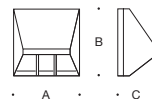

	LED		Netzteil	EEK	A	B	C	AC/DC
<b>22 228</b>	4,2 W	185 lm	integriert	A++	120	120	70	✓
<b>22 292</b>	9,5 W	615 lm	integriert	A++	160	160	95	✓
<b>22 256</b>	21,2 W	1680 lm	DALI steuerbar	A++	200	200	115	✓
<b>22 260</b>	34,0 W	3555 lm	DALI steuerbar	A++	280	280	150	✓
	Leuchtmittel		Sockel	EEK	A	B	C	AC/DC
<b>24 229</b>	1 TC-TELI	26 W	GX24 q-3	A-B	200	200	115	✓
<b>22 240</b>	1 TC-TELI	42 W	GX24 q-3/4	A-B	280	280	150	✓

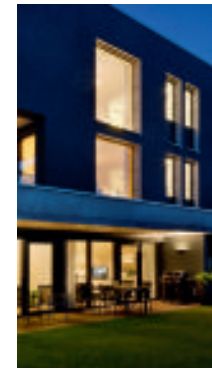
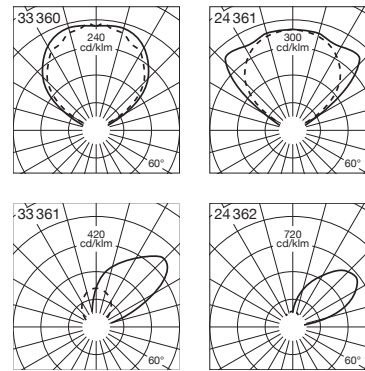

#### LED-Wandfluter

Symmetrische oder asymmetrische Lichtstärkeverteilung

Kompakte und leistungsstarke LED-Wandfluter, wahlweise mit symmetrischer oder asymmetrischer Lichtstärkeverteilung. Die Leuchten mit symmetrischer Lichtstärkeverteilung dienen der Beleuchtung von Wandflächen. Der Befestigungsgrund wird dabei zugleich als Reflexionsfläche genutzt. Die Leuchten mit asymmetrischer Lichtstärkeverteilung beleuchten, je nach Ausstrahlrichtung, vorrangig die an die Montagefläche grenzenden Flächen wie Decken, Gewölbe, Vordächer, Kragplatten oder Bodenflächen. Flächenbündige Sicherheitsgläser, die Schmutzablagerungen und Stauwasser auf den Leuchten verhindern, sind bei diesen Leuchten selbstverständlich. Langlebige Baudetails, die durch ein Höchstmaß an lichttechnischer und konstruktiver Qualität überzeugen.

Schutzart IP 65 · Aluminiumguss, Aluminium und Edelstahl  
Sicherheitsglas · Reflektor aus eloxiertem Reinstaluminium · DALI steuerbar  
Die Leuchten können in jeder Brennlage montiert werden.

Leuchten, die durch die Wahlmöglichkeit der Farbtemperatur, 50 000 Stunden Mindestlebensdauer der LED und 20 Jahre Nachkaufgarantie der LED-Module überzeugen.

LED-Farbtemperatur: 3000 K – Bestellnummer oder 4000 K – Bestellnummer + **K4**

Der in der Tabelle angegebene Leuchten-Lichtstrom und die Leuchten-Anschlussleistung können sich, bedingt durch den technischen Fortschritt, ändern. Die Datenblätter auf unserer Website geben für jede Leuchte Auskunft über die aktuellen Werte sowie über die LED-Lebensdauer und den Lichtstrom, bezogen auf die jeweilige Farbtemperatur.

Leuchtenfarbe Grafit, Weiß oder Silber

- Grafit – Bestellnummer
- Weiß – Bestellnummer + **W**
- Silber – Bestellnummer + **A**



symmetrisch



asymmetrisch

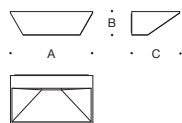
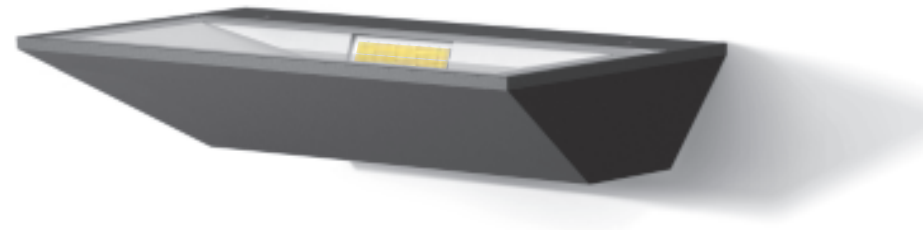

#### symmetrische Lichtstärkeverteilung

	LED	EEK	A	B	C	AC/DC
<b>33 360</b>	19,2 W 1850 lm	A++	260	75	155	✓
<b>24 361</b>	38,0 W 3985 lm	A++	320	105	190	✓

#### asymmetrische Lichtstärkeverteilung

	LED	EEK	A	B	C	AC/DC
<b>33 361</b>	19,2 W 1850 lm	A++	260	75	155	✓
<b>24 362</b>	38,0 W 3725 lm	A++	320	105	190	✓

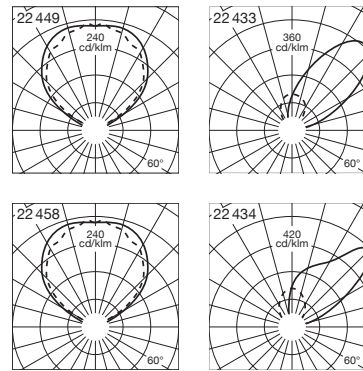

#### LED-Wandfluter

Symmetrische oder asymmetrische Lichtstärkeverteilung

Die Leuchten mit symmetrischer Lichtstärkeverteilung dienen der Beleuchtung von großen Wandflächen, wobei der Befestigungsgrund zugleich Reflexionsfläche ist. Die Leuchten mit asymmetrischer Lichtstärkeverteilung beleuchten, je nach Ausstrahlrichtung, vorrangig die an die Montagefläche grenzenden Flächen wie Decken, Gewölbe, Vordächer, Kragplatten oder Bodenflächen. Flächenbündige Sicherheitsgläser verhindern Schmutzablagerungen und Stauwasser auf den Leuchten. Langlebige Baudetails, die durch sorgfältige und verantwortungsvolle Konstruktion sowie ein Höchstmaß an lichttechnischer und konstruktiver Qualität überzeugen.

Schutzart IP 65 · Aluminiumguss, Aluminium und Edelstahl  
Sicherheitsglas · Reflektor aus eloxiertem Reinstaluminium · DALI steuerbar  
Die Leuchten können mit dem Lichtaustritt nach oben oder unten montiert werden.

Leuchten, die durch die Wahlmöglichkeit der Farbtemperatur, 50 000 Stunden Mindestlebensdauer der LED und 20 Jahre Nachkaufgarantie der LED-Module überzeugen.

LED-Farbtemperatur: 3000 K – Bestellnummer oder 4000 K – Bestellnummer + **K4**

Der in der Tabelle angegebene Leuchten-Lichtstrom und die Leuchten-Anschlussleistung können sich, bedingt durch den technischen Fortschritt, ändern.

Die Datenblätter auf unserer Website geben für jede Leuchte Auskunft über die aktuellen Werte sowie über die LED-Lebensdauer und den Lichtstrom, bezogen auf die jeweilige Farbtemperatur.

Leuchtenfarbe Grafit, Weiß oder Silber

- Grafit – Bestellnummer
- Weiß – Bestellnummer + **W**
- Silber – Bestellnummer + **A**





symmetrisch



asymmetrisch

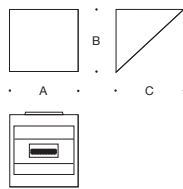

#### symmetrische Lichtstärkeverteilung

	LED	EEK	A	B	C	AC/DC	
<b>22 449</b>	29,5 W	2030 lm	A+	165	165	180	✓
<b>22 458</b>	57,0 W	4845 lm	A+	260	215	245	✓

#### asymmetrische Lichtstärkeverteilung

	LED	EEK	A	B	C	AC/DC	
<b>22 433</b>	29,5 W	1775 lm	A+	165	165	180	✓
<b>22 434</b>	57,0 W	3885 lm	A+	260	215	245	✓



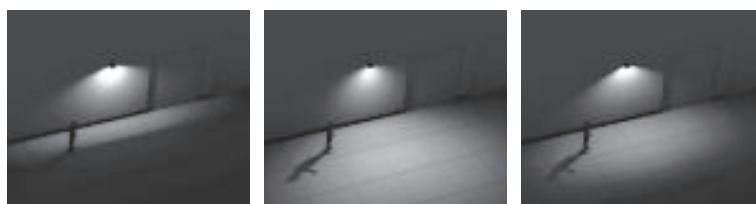

symmetrisch

asymmetrisch

bandförmig

### LED-Wandfluter

Einseitiger Lichtaustritt

Symmetrische, asymmetrische oder bandförmige Lichtstärkeverteilung

Eine Gruppe LED-Wandfluter in drei Lichtstärkeverteilungen für unterschiedliche Beleuchtungsanforderungen.

- Symmetrische Lichtstärkeverteilung zur Beleuchtung von Fassaden- und Wandflächen, wobei der Befestigungsgrund zugleich Reflexionsfläche ist.
- Asymmetrische Lichtstärkeverteilung zur Beleuchtung der Bodenflächen vor Wänden und Fassaden. Der Schwerpunkt der Beleuchtung liegt hier bei der räumlich tiefen Ausleuchtung der Bodenflächen.
- Bandförmige Lichtstärkeverteilung zur Beleuchtung der Bodenflächen vor Wänden und Fassaden. Der Schwerpunkt der Beleuchtung liegt hier bei der gebäudenahen und bandförmigen Ausleuchtung der Flächen.

Wirtschaftliche dimmbare Leuchten mit hoher Lichtausbeute, geringer Anschlussleistung und langer LED-Lebensdauer.

Schutzart IP 65 · Aluminiumguss, Aluminium und Edelstahl  
Sicherheitsglas · Reflektor aus eloxiertem Reinstaluminium · DALI steuerbar

Die Leuchten können in jeder Brennlage montiert werden. So können auch an die Montagefläche grenzende Flächen wie Decken, Gewölbe, Vordächer und Kragplatten beleuchtet werden.

Leuchten, die durch die Wahlmöglichkeit der Farbtemperatur, 50000 Stunden Mindestlebensdauer der LED und 20 Jahre Nachkaufgarantie der LED-Module überzeugen.

LED-Farbtemperatur:

3000 K – Bestellnummer oder 4000 K – Bestellnummer + **K4**

Der in der Tabelle angegebene Leuchten-Lichtstrom und die Leuchten-Anschlussleistung können sich, bedingt durch den technischen Fortschritt, ändern. Die Datenblätter auf unserer Website geben für jede Leuchte Auskunft über die aktuellen Werte sowie über die LED-Lebensdauer und den Lichtstrom, bezogen auf die jeweilige Farbtemperatur.

Leuchtenfarbe Grafit, Weiß oder Silber

■ Grafit – Bestellnummer

□ Weiß – Bestellnummer + **W**

■ Silber – Bestellnummer + **A**

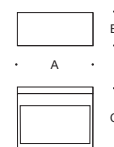
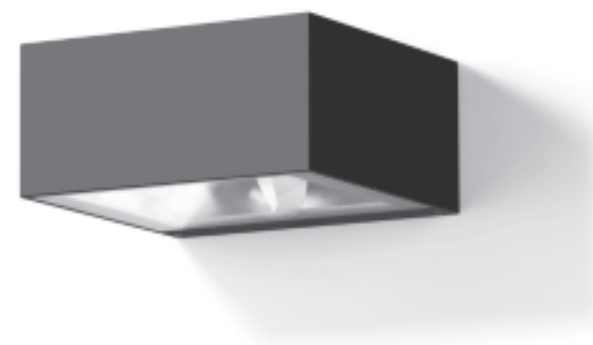

#### symmetrische Lichtstärkeverteilung

	LED	EEK	A	B	C	AC/DC	
<b>22 392</b>	21,5 W	2280 lm	A <sup>++</sup>	240	105	200	✓
<b>33 388</b>	49,5 W	4850 lm	A <sup>+</sup>	320	125	220	✓

#### asymmetrische Lichtstärkeverteilung

	LED	EEK	A	B	C	AC/DC	
<b>22 386</b>	21,5 W	2010 lm	A <sup>++</sup>	240	105	200	✓
<b>33 386</b>	49,5 W	4550 lm	A <sup>+</sup>	320	125	220	✓

#### bandförmige Lichtstärkeverteilung

	LED	EEK	A	B	C	AC/DC	
<b>22 383</b>	20,5 W	2185 lm	A <sup>++</sup>	240	105	200	✓
<b>33 378</b>	49,5 W	3540 lm	A <sup>+</sup>	320	125	220	✓





symmetrisch nach oben  
symmetrisch nach unten

symmetrisch nach oben  
asymmetrisch nach unten

symmetrisch nach oben  
bandförmig nach unten

### LED-Wandfluter

Zweiseitiger Lichtaustritt

Symmetrische, asymmetrische oder bandförmige Lichtstärkeverteilung

LED-Wandfluter mit zweiseitigem Lichtaustritt in drei Lichtstärkeverteilungen für unterschiedliche Beleuchtungsanforderungen.

Die Lichtstärkeverteilung nach oben ist immer symmetrisch und dient der Beleuchtung der Fassaden- und Wandflächen oberhalb der installierten Leuchte.

Für den Lichtaustritt nach unten stehen folgende Lichtstärkeverteilungen zur Verfügung.

- Symmetrische Lichtstärkeverteilung zur Beleuchtung von Fassaden- und Wandflächen, wobei der Befestigungsgrund zugleich Reflexionsfläche ist.
- Asymmetrische Lichtstärkeverteilung zur Beleuchtung der Bodenflächen vor Wänden und Fassaden. Der Schwerpunkt der Beleuchtung liegt hier bei der räumlich tiefen Ausleuchtung der Bodenflächen.
- Bandförmige Lichtstärkeverteilung zur Beleuchtung der Bodenflächen vor Wänden und Fassaden. Der Schwerpunkt der Beleuchtung liegt hier bei der gebäudenahen und bandförmigen Ausleuchtung der Flächen.

Schutzart IP 65 · Aluminiumguss, Aluminium und Edelstahl  
Sicherheitsglas · Reflektor aus eloxiertem Reinaluminium  
2 eingebaute Netzteile, einzeln DALI steuerbar

Die Leuchten können in jeder Brennlage montiert werden. So können auch an die Montagefläche grenzende Flächen wie Decken, Gewölbe, Vordächer und Kragplatten beleuchtet werden.

Leuchten, die durch die Wahlmöglichkeit der Farbtemperatur, 50 000 Stunden Mindestlebensdauer der LED und 20 Jahre Nachkaufgarantie der LED-Module überzeugen.

LED-Farbtemperatur:

3000 K – Bestellnummer oder 4000 K – Bestellnummer + **K4**

Der in der Tabelle angegebene Leuchten-Lichtstrom und die Leuchten-Anschlussleistung können sich, bedingt durch den technischen Fortschritt, ändern. Die Datenblätter auf unserer Website geben für jede Leuchte Auskunft über die aktuellen Werte sowie über die LED-Lebensdauer und den Lichtstrom, bezogen auf die jeweilige Farbtemperatur.

Leuchtenfarbe Grafit, Weiß oder Silber

■ Grafit – Bestellnummer

□ Weiß – Bestellnummer + **W**

■ Silber – Bestellnummer + **A**

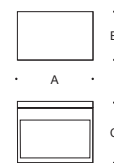
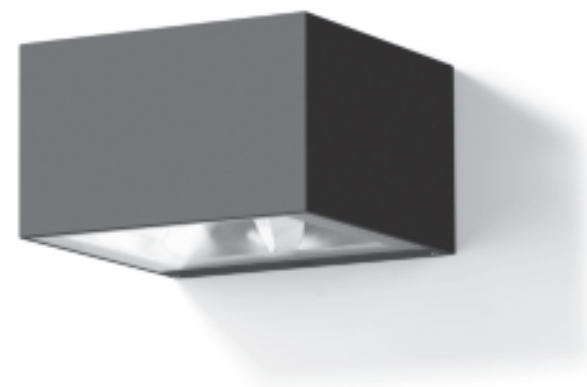

symmetrisch nach oben · symmetrisch nach unten							
	LED	EEK	A	B	C	AC/DC	
<b>33 395</b>	44,0 W	4440 lm	A <sup>++</sup>	250	160	200	✓
<b>33 389</b>	99,0 W	9730 lm	A <sup>+</sup>	330	180	220	✓

symmetrisch nach oben · asymmetrisch nach unten							
	LED	EEK	A	B	C	AC/DC	
<b>33 394</b>	44,0 W	3870 lm	A <sup>++</sup>	250	160	200	✓
<b>33 387</b>	99,0 W	9255 lm	A <sup>+</sup>	330	180	220	✓

symmetrisch nach oben · bandförmig nach unten							
	LED	EEK	A	B	C	AC/DC	
<b>33 393</b>	41,0 W	4240 lm	A <sup>++</sup>	250	160	200	✓
<b>33 379</b>	82,0 W	8700 lm	A <sup>++</sup>	330	180	220	✓



### Wandleuchten

Einseitiger oder zweiseitiger Lichtaustritt

Wandleuchten dieser Baureihe bieten mit unterschiedlichen Größen und Lichtleistungen eine Vielzahl von Gestaltungsmöglichkeiten. Ob als Einzel- leuchte oder als Reihung mehrerer Leuchten: Es sind gute Gestaltungs- elemente zur Beleuchtung von Wand- und Fassadenflächen. Die geringe Anschlussleistung und die hohe Lebensdauer der LED-Leuchten machen sie zu wirtschaftlichen Geräten mit sehr langen Wartungsintervallen.

Schutzart IP 64 · Aluminiumguss, Aluminium und Edelstahl  
Sicherheitsglas · Reflektor aus eloxiertem Reinstaluminium  
Leuchten mit einseitiger Lichtaustrittsöffnung und Leuchten mit engbündelndem Lichtaustritt nach oben müssen mit dem bündelnden Lichtaustritt nach unten montiert werden.

Die LED-Leuchten dieser Seite überzeugen durch die Wahlmöglichkeit der Farbtemperatur, 50 000 Stunden Mindestlebensdauer der LED und 20 Jahre Nachkaufgarantie der LED-Module.

LED-Farbtemperatur:

3000 K – Bestellnummer oder 4000 K – Bestellnummer + **K4**

Der in der Tabelle angegebene Leuchten-Lichtstrom und die Leuchten- Anschlussleistung können sich, bedingt durch den technischen Fortschritt, ändern. Die Datenblätter auf unserer Website geben für jede Leuchte Auskunft über die aktuellen Werte sowie über die LED-Lebensdauer und den Lichtstrom, bezogen auf die jeweilige Farbtemperatur.

Leuchtenfarbe Grafit, Weiß oder Silber

■ Grafit – Bestellnummer

□ Weiß – Bestellnummer + **W**

■ Silber – Bestellnummer + **A**

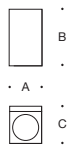
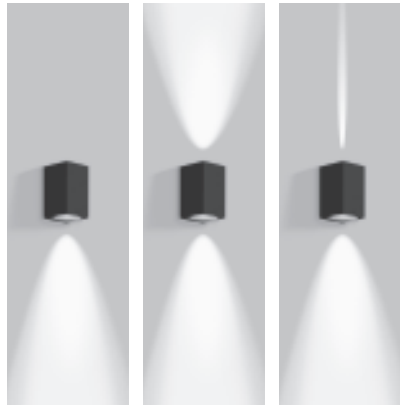

#### bündelnd in eine Richtung

	LED	Netzteil	EEK	$\beta$	A	B	C	AC/DC	
	<b>33 579</b>	3,2 W 155 lm	integriert	A++	23°	75	130	95	✓
	<b>33 580</b>	6,0 W 315 lm	DALI steuerbar	A++	24°	110	190	125	✓
	<b>33 581</b>	10,0 W 740 lm	DALI steuerbar	A++	20°	130	230	150	✓
	<b>24 582</b>	20,0 W 1580 lm	DALI steuerbar	A++	17°	150	270	175	✓
	Leuchtmittel	Sockel	EEK	$\beta$	A	B	C	AC/DC	
	<b>33 582</b>	1 QT 14 48 W	G 9	C-E	25°	75	130	95	—
	<b>33 583</b>	1 QT 14 60 W	G 9	C-E	20°	110	190	125	—

#### bündelnd in beide Richtungen

	LED	Netzteil	EEK	$\beta$	A	B	C	AC/DC	
	<b>33 590</b>	5,5 W 295 lm	integriert	A++	23°	75	130	95	✓
	<b>33 591</b>	10,5 W 600 lm	DALI steuerbar	A++	24°	110	190	125	✓
	<b>33 592</b>	19,3 W 1450 lm	DALI steuerbar	A++	20°	130	230	150	✓
	<b>24 593</b>	38,4 W 3000 lm	DALI steuerbar	A++	17°	150	270	175	✓
	Leuchtmittel	Sockel	EEK	$\beta$	A	B	C	AC/DC	
	<b>33 593</b>	1 QT 14 48 W	G 9	C-E	25°	75	130	95	—
	<b>33 596</b>	1 QT 14 60 W	G 9	C-E	20°	110	190	125	—

#### engbündelnd nach oben · bündelnd nach unten

	LED	Netzteil	EEK	$\beta$	A	B	C	AC/DC	
	<b>24 594</b>	5,5 W 275 lm	integriert	A++	20/13°	75	130	95	✓
	<b>24 595</b>	10,5 W 435 lm	DALI steuerbar	A++	16/12°	110	190	125	✓
	<b>24 596</b>	19,3 W 1040 lm	DALI steuerbar	A++	20/9°	130	230	150	✓
	<b>24 597</b>	38,4 W 1870 lm	DALI steuerbar	A++	16/9°	150	270	175	✓

$\beta$  = Halbstreuwinkel



#### LED-Wandleuchten

Einseitiger oder zweiseitiger Lichtaustritt

Wandleuchten mit rotationssymmetrisch bündelnder Lichtstärkeverteilung wahlweise mit ein- oder zweiseitigem Lichtaustritt. Aufgrund ihrer Abmessungen lassen sich diese Leuchten auch ideal auf schmale Baudetails montieren. Drei Größen mit unterschiedlichen Lichtleistungen bieten eine Vielzahl von Gestaltungsmöglichkeiten im Innen- und Außenbereich. Speziell bearbeitete Sicherheitsgläser verhindern Schmutzablagerungen und Stauwasser auf den Leuchten. Langlebige Lichtwerkzeuge, die durch sorgfältige und verantwortungsvolle Detailkonstruktion sowie ein Höchstmaß an lichttechnischer und konstruktiver Qualität überzeugen.

Schutzart IP 65 · Aluminiumguss, Aluminium und Edelstahl  
Sicherheitsglas · Reflektor aus eloxiertem Reinstaluminium

Leuchten, die durch die Wahlmöglichkeit der Farbtemperatur, 50 000 Stunden Mindestlebensdauer der LED und 20 Jahre Nachkaufgarantie der LED-Module überzeugen.

LED-Farbtemperatur:

3000 K – Bestellnummer oder 4000 K – Bestellnummer + **K4**

Der in der Tabelle angegebene Leuchten-Lichtstrom und die Leuchten-Anschlussleistung können sich, bedingt durch den technischen Fortschritt, ändern. Die Datenblätter auf unserer Website geben für jede Leuchte Auskunft über die aktuellen Werte sowie über die LED-Lebensdauer und den Lichtstrom, bezogen auf die jeweilige Farbtemperatur.

Leuchtenfarbe Grafit, Weiß oder Silber

■ Grafit – Bestellnummer

□ Weiß – Bestellnummer + **W**

■ Silber – Bestellnummer + **A**



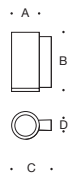
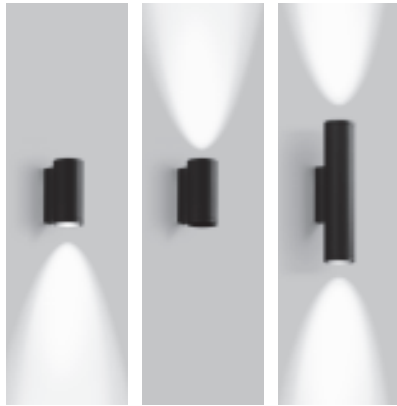

#### einseitiger Lichtaustritt

	LED	Netzteil	EEK	$\beta$	A	B	C	D	AC/DC
<b>66 649</b>	3,2 W 165 lm	integriert	A <sup>++</sup>	20°	60	155	105	40	✓
<b>66 655</b>	10,0 W 770 lm	DALI steuerbar	A <sup>++</sup>	21°	110	230	160	40	✓
<b>24 034</b>	15,0 W 1190 lm	DALI steuerbar	A <sup>++</sup>	21°	110	230	160	40	✓
<b>66 698</b>	15,0 W 1250 lm	DALI steuerbar	A <sup>++</sup>	17°	150	300	200	40	✓
<b>24 035</b>	21,0 W 1710 lm	DALI steuerbar	A <sup>++</sup>	23°	150	280	200	40	✓

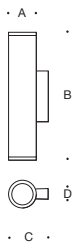

#### zweiseitiger Lichtaustritt

	LED	Netzteil	EEK	$\beta$	A	B	C	D	AC/DC
<b>66 512</b>	5,4 W 295 lm	integriert	A <sup>++</sup>	20°	60	275	105	40	✓
<b>66 516</b>	19,0 W 1525 lm	DALI steuerbar	A <sup>++</sup>	21°	110	500	160	40	✓
<b>24 008</b>	28,0 W 2200 lm	DALI steuerbar	A <sup>++</sup>	21°	110	500	160	40	✓
<b>66 519</b>	28,5 W 2445 lm	DALI steuerbar	A <sup>++</sup>	17°	150	550	200	40	✓
<b>24 009</b>	40,0 W 3200 lm	DALI steuerbar	A <sup>++</sup>	23°	150	550	200	40	✓

$\beta$  = Halbstreuwinkel

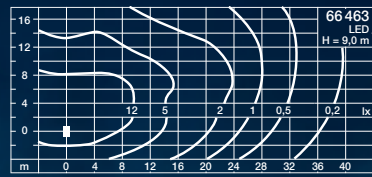
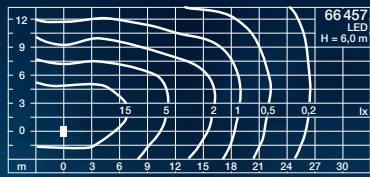
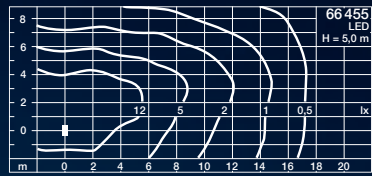
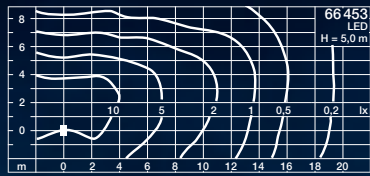
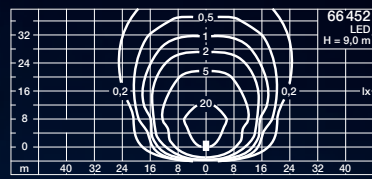
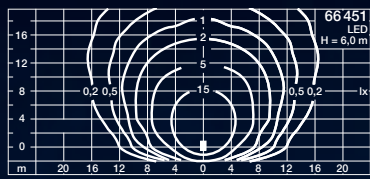

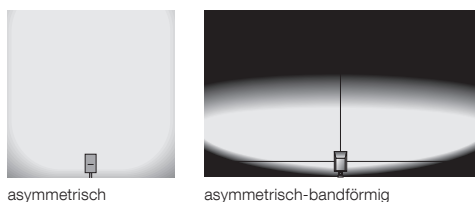

## LED-Wandleuchten

Asymmetrische oder asymmetrisch-bandförmige Lichtstärkeverteilung

Diese LED-Wandleuchten gehören zu einer Leuchtengruppe, die auch Mastaufsatz- und Mastansatzleuchten umfasst.

Ein umfangreiches Leistungsspektrum, mit dem sich alle Beleuchtungsaufgaben der Straßen-, Platz- und Stadtbeleuchtung lösen lassen.

Für die hocheffiziente Lichttechnik verwenden wir ausschließlich Systemkomponenten aus zuverlässigen Materialien.

Miro® Reflektoren aus reflexionsintensivem Reinstaluminium, entspiegelte ESG-Verglasung und BEGA LED-Module, kombiniert mit einem optimalen Wärmemanagement, bilden die Grundlage für eine alterungsbeständige Lichttechnik. Leuchten dieser Bauart lassen sich einfach in BEGA Lichtsteuerungssysteme einbinden.

Die asymmetrische Lichtstärkeverteilung eignet sich besonders für die räumlich tiefe Beleuchtung von Plätzen, die asymmetrisch-bandförmige für die Beleuchtung von Straßen nach DIN EN 13 201.

Mastaufsatzleuchten, die in ihrer Form und Konstruktion zu den Leuchten dieser Doppelseite passen, finden Sie auf den Seiten 442 bis 449.

Schutzart IP 66 · Aluminiumguss, Aluminium und Edelstahl  
Sicherheitsglas · Reflektor aus eloxiertem Reinstaluminium · DALI steuerbar  
Anstellwinkel einstellbar auf 0° oder 15° · werkzeugloses Öffnen  
Auf Anfrage liefern wir diese Leuchten auch mit Leistungsreduzierung.

Leuchten, die durch die Wahlmöglichkeit der Farbtemperatur, 50.000 Stunden Mindestlebensdauer der LED und 20 Jahre Nachkaufgarantie der LED-Module überzeugen.  
LED-Farbtemperatur: 4000 K – Bestellnummer oder 3000 K – Bestellnummer + K3

Der in der Tabelle angegebene Leuchten-Lichtstrom und die Leuchten-Anschlussleistung können sich, bedingt durch den technischen Fortschritt, ändern. Die Datenblätter auf unserer Website geben für jede Leuchte Auskunft über die aktuellen Werte sowie über die LED-Lebensdauer und den Lichtstrom, bezogen auf die jeweilige Farbtemperatur.

Leuchtenfarbe Grafit oder Silber

■ Grafit – Bestellnummer · ■ Silber – Bestellnummer + A

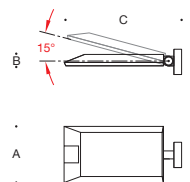

### asymmetrische Lichtstärkeverteilung

	LED	EEK	A	B	C	D	AC/DC	
<b>66 451</b>	36,6 W	4570 lm	A++	255	60	410	130	✓
<b>66 452</b>	72,0 W	8825 lm	A++	340	75	610	170	✓

### asymmetrisch-bandförmige Lichtstärkeverteilung

	LED	EEK	A	B	C	D	AC/DC	
<b>66 453</b>	14,8 W	1780 lm	A++	255	60	410	130	✓
<b>66 455</b>	19,5 W	2215 lm	A++	255	60	410	130	✓
<b>66 457</b>	36,6 W	4485 lm	A++	255	60	410	130	✓
<b>66 463</b>	73,0 W	8975 lm	A++	340	75	610	170	✓

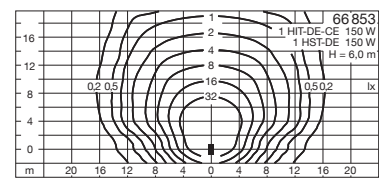
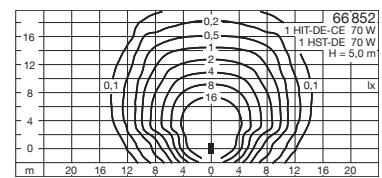
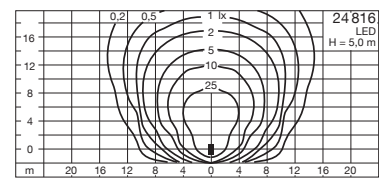

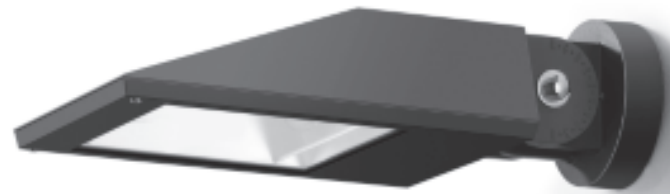

### Wandleuchten · Flächenstrahler

Asymmetrische Lichtstärkeverteilung

Flächenstrahler mit asymmetrischer Lichtstärkeverteilung in unterschiedlichen Abmessungen für eine wirtschaftliche Anstrahlung von Decken-, Wand- und Bodenflächen.

Die asymmetrische Lichtstärkeverteilung eignet sich besonders für eine räumlich tiefe Ausleuchtung von Flächen. Die Lichtaustrittsfläche kann nach oben oder unten gerichtet werden. Die Einstellbarkeit der Ausstrahlrichtung ermöglicht eine Ausrichtung auf die Erfordernisse der Beleuchtungssituation.

Langlebige Baudetails, die durch sorgfältige und verantwortungsvolle Konstruktion sowie ein Höchstmaß an lichttechnischer und konstruktiver Qualität überzeugen. Mastaufsatzleuchten, die in ihrer Form und Konstruktion zu den Leuchten dieser Doppelseite passen, finden Sie auf Seite 440.

Schutzart IP 65 · Aluminiumguss, Aluminium und Edelstahl  
Sicherheitsglas · Reflektor aus eloxiertem Reinstaluminium  
Anstellwinkel in 10°-Stufen von -30° bis +90° einstellbar

Die LED-Leuchte dieser Seite überzeugt durch die Wahlmöglichkeit der Farbtemperatur, 50000 Stunden Mindestlebensdauer der LED und 20 Jahre Nachkaufgarantie der LED-Module.

LED-Farbtemperatur: 4000 K – Bestellnummer oder 3000 K – Bestellnummer + **K3**

Der in der Tabelle angegebene Leuchten-Lichtstrom und die Leuchten-Anschlussleistung können sich, bedingt durch den technischen Fortschritt, ändern. Die Datenblätter auf unserer Website geben für jede Leuchte Auskunft über die aktuellen Werte sowie über die LED-Lebensdauer und den Lichtstrom, bezogen auf die jeweilige Farbtemperatur.

Leuchtenfarbe Grafit oder Silber

■ Grafit – Bestellnummer · ■ Silber – Bestellnummer + **A**

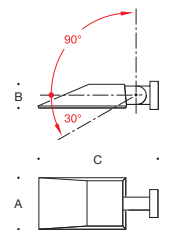

	LED		Netzteil	EEK	A	B	C	D	AC/DC
<b>24 816</b>	61,0 W	6675 lm	DALI steuerbar	A++	225	105	485	130	✓
	Leuchtmittel		Sockel	EEK	A	B	C	D	AC/DC
<b>66 852</b>	1 HI/HST-DE	70 W	RX7s	A+ - A	225	105	485	130	—
<b>66 853</b>	1 HI/HST-DE	150 W	RX7s	A+ - A	225	105	485	130	—

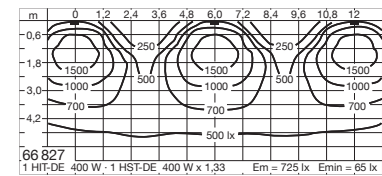
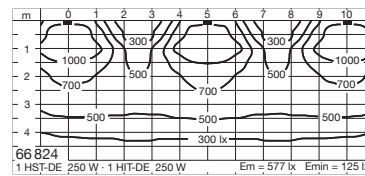
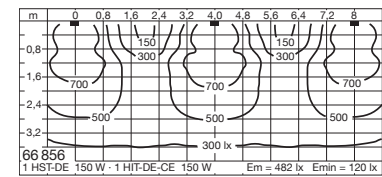
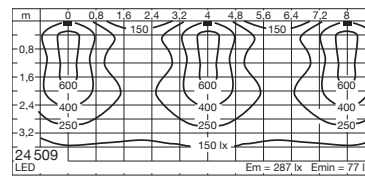

### Flächenstrahler mit Ausleger

Asymmetrische Lichtstärkeverteilung

Flächenstrahler mit asymmetrischer Lichtstärkeverteilung mit Ausleger für die großflächige Anstrahlung von Fassaden und Flächen mit hohen Lichtleistungen.

Die stufenlose Verstellbarkeit des Auslegersystems und des Strahlers bietet eine Vielzahl von Brennlageneinstellungen, mit denen sich die unterschiedlichsten Beleuchtungsaufgaben lösen lassen. Dabei sind die Vorschriften der Lampenhersteller für die Brennlageneinstellung der Lampen zu beachten. Die Skalierung am Auslegerarm und am Leuchtenkopf ermöglicht eine einfache und definierte Einstellung der Brennlageneinstellung. Dies ist vor allem wichtig, wenn mehrere Leuchten in einer Reihe angeordnet sind.

Leuchten mit hochwertiger Lichttechnik, von großer konstruktiver Festigkeit und in hoher Schutzart für einen sicheren und wirtschaftlichen Betrieb. Überall dort, wo Beleuchtungsanlagen witterungsbedingt hohen mechanischen und klimatischen Belastungen ausgesetzt sind und hohe Lichtleistungen gebraucht werden.

Schutzart IP 65 · Aluminiumguss, Aluminium und Edelstahl

Sicherheitsglas · Reflektor aus eloxiertem Reinstaluminium

Die Lichtpunkthöhe ist um  $\pm 1500$  mm aus der Waagerechten verstellbar.

Die Lichtstärkeverteilung kann präzise auf die zu beleuchtende Fläche ausgerichtet werden.

Die Leuchten können mit dem Lichtaustritt nach oben oder unten montiert werden.

Die LED-Leuchte dieser Seite überzeugt durch die Wahlmöglichkeit der Farbtemperatur, 50000 Stunden Mindestlebensdauer der LED und 20 Jahre Nachkaufgarantie der LED-Module. LED-Farbtemperatur: 4000K – Bestellnummer oder 3000K – Bestellnummer + **K3**

Der in der Tabelle angegebene Leuchten-Lichtstrom und die Leuchten-Anschlussleistung können sich, bedingt durch den technischen Fortschritt, ändern. Die Datenblätter auf unserer Website geben für jede Leuchte Auskunft über die aktuellen Werte sowie über die LED-Lebensdauer und den Lichtstrom, bezogen auf die jeweilige Farbtemperatur.

Leuchtenfarbe Grafit oder Silber

■ Grafit – Bestellnummer · ■ Silber – Bestellnummer + **A**

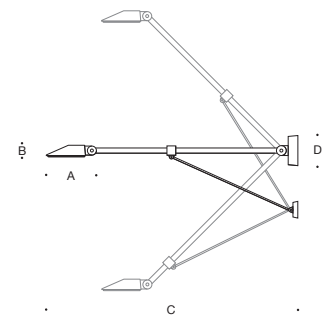
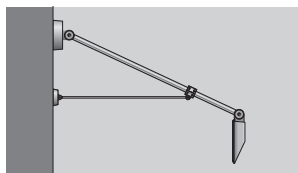
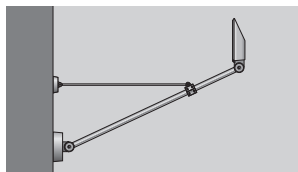
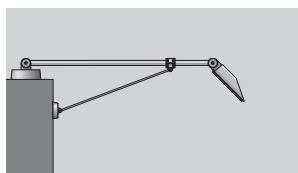

	LED		EEK	A	B	C	D	
<b>24 509</b>	61,0 W	6675 lm	A++	350	105	2300	220	
	Leuchtmittel		Socket	EEK	A	B	C	D
<b>66 856</b>	1 HI/HST-DE	150 W	RX7s	A+-A	350	105	2300	220
<b>66 824</b>	1 HI/HST-DE	250 W	Fc2	A+-A	435	120	2400	220
<b>66 827</b>	1 HI/HST-DE	400 W	Fc2	A+-A	560	150	2600	220



### Verteilerdose aus Edelstahl

Verteilerdose zum Einbau in Boden- und Wandflächen

Zur Installation der Leitungen von Schwimmbadleuchten in Schutzklasse III  
Schutzart IP 67 · Edelstahl –Werkstoff-Nr. 1.4301 – elektropoliert

Technische Daten finden Sie im Produktdatenblatt der Leuchte auf unserer Website.

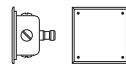

**70 223** Verteilerdose

### Einbauleuchten für Schwimmbäder

Schwimmbadleuchten für den Einbau in Beton-, Folien-, Metall- oder Kunststoffbecken.

Unterwasserscheinwerfer sind ausschließlich für den Betrieb unter Wasser bestimmt. Um schädigende Ablagerungen und Verunreinigungen auf den Leuchten zu vermeiden, muss das Wasser einen neutralen pH-Wert haben und frei von metallangreifenden Bestandteilen sein. Wartungsarbeiten können einfach und wirtschaftlich außerhalb des Wassers durchgeführt werden.

Für die Installation und den Betrieb dieser Geräte sind die Sicherheitsvorschriften zu beachten.

Schutzart IP 68 · 10m · Schutzklasse III · Edelstahl –Werkstoff-Nr. 1.4401 – elektropoliert  
Sicherheitsglas · Reflektor aus eloxiertem Reinaluminium  
3m chlorwasserbeständige Leitung  
Empfohlene Einbautiefe 400 bis 700mm unter Wasseroberfläche.  
Die werkseitig eingebauten Lampen sind im Leuchtenpreis enthalten.

Passende Netzteile, Sicherheitstransformatoren und Verteilerdosen für den Betrieb dieser Leuchten finden Sie auf Seite 554 bis 555

Für den Betrieb der RGBW-Leuchte 99 815 ist ein Betriebsgerät erforderlich.  
Technische Daten Betriebsgeräte Seite 557

Für die Leuchte 88 912 liefern wir Farbeffektfilter in den Farben Blau, Grün und Gelb als Ergänzungsteile. Ergänzungsteile sind separat zu bestellen.

Bestellnummer: Blau · **10 116** Grün · **10 115** Gelb · **10 117**

Die LED-Leuchten dieser Seite überzeugen durch 50 000 Stunden Mindestlebensdauer der LED und 20 Jahre Nachkaufgarantie der LED-Module.  
LED-Farbtemperatur: 3000K

Der in der Tabelle angegebene Leuchten-Lichtstrom und die Leuchten-Anschlussleistung können sich, bedingt durch den technischen Fortschritt, ändern. Die Datenblätter auf unserer Website geben für jede Leuchte Auskunft über die aktuellen Werte sowie über die LED-Lebensdauer.



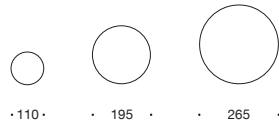
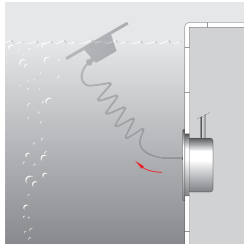

LED · 24V DC			EEK	A	B	C
<b>88913</b>	4,2 W	205 lm	A++	110	120	80
<b>99812</b>	10,0 W	815 lm	A++	195	65	150
<b>99814</b>	18,5 W	1815 lm	A++	265	70	210
<b>84400</b>	62,0 W	4610 lm	A++	265	70	210
<b>99815</b>	RGBW 24V DC	30,0 W	—	265	70	210
Leuchtmittel · 12V			EEK	A	B	C
<b>88912*</b>	1 Speziallampe · 12V	50 W	C-E	110	120	80
<b>88915</b>	1 Speziallampe · 12V	100 W	C-E	195	65	150
<b>88918</b>	2 Speziallampen · 12V	100 W	C-E	265	70	210
<b>99912</b>	1 PAR 56 · 12V	300 W	C-E	265	95	210

\* Als Ergänzungsteile liefern wir passende Farbefeffilter.



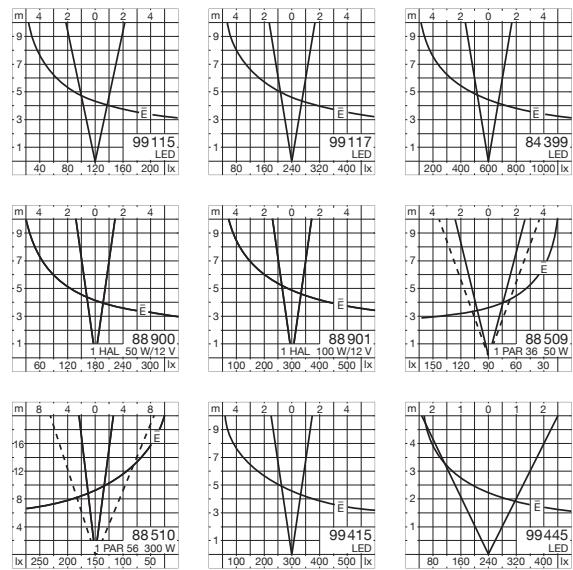

## Unterwasserscheinwerfer

Unterwasserscheinwerfer für die Beleuchtung von Teichen, Wasserbecken und Wasserspielen im privaten und öffentlichen Bereich. Diese Leuchten sind in zwei Ausführungen lieferbar:

- Scheinwerfer mit LED 24 V DC / Niedervolt 12 V · Schutzklasse III · ohne Netzteil
- Scheinwerfer für Hochvolt 230 V · Schutzklasse I · mit eingebautem Netzteil

Bitte beachten Sie, dass Unterwasserscheinwerfer ausschließlich unter Wasser betrieben werden dürfen. Um schädigende Ablagerungen und Verunreinigungen auf den Leuchten zu vermeiden, muss das Wasser einen neutralen pH-Wert haben und frei von metallangreifenden Bestandteilen sein.

Für die Installation und den Betrieb dieser Geräte sind die Sicherheitsvorschriften zu beachten.

Edelstahl –Werkstoff-Nr. 1.4301 – elektropoliert · Sicherheitsglas  
Reflektor aus eloxiertem Reinstaluminium · 4 m wasserbeständige Leitung  
Befestigungsbügel für horizontale und vertikale Scheinwerfereinstellung  
Die werkseitig eingebauten Lampen sind im Leuchtenpreis enthalten.

Schutzart IP 68 20m · 88 509 · 88 510 Schutzart IP 68 5m  
Technische Daten Netzteile und Sicherheitstransformatoren für den Betrieb der Scheinwerfer ohne eingebautes Netzteil finden Sie auf der Seiten 554 bis 555.

Als Ergänzungsteile liefern wir Farbscheiben in den Farben Blau · Grün · Gelb und Rot. Zum Schutz der PAR-Lampen empfehlen wir an gefährdeten Standorten als Ergänzungsteile klare Schutzgläser gegen mechanische Beschädigungen. Ergänzungsteile sind separat zu bestellen.

Die LED-Leuchten dieser Seite überzeugen durch 50 000 Stunden Mindestlebensdauer der LED und 20 Jahre Nachkaufgarantie der LED-Module.  
LED-Farbtemperatur: 3000K

Der in der Tabelle angegebene Leuchten-Lichtstrom und die Leuchten-Anschlussleistung können sich, bedingt durch den technischen Fortschritt, ändern. Die Datenblätter auf unserer Website geben für jede Leuchte Auskunft über die aktuellen Werte sowie über die LED-Lebensdauer.

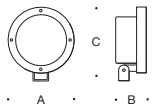
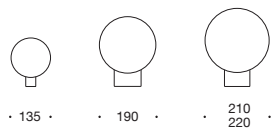

**ohne Netzteil / Sicherheitstransformator · Schutzklasse III**

	LED 24V DC		EEK	A	B	C
<b>99 115</b>	14,0 W	1150 lm	A++	135	65	170
<b>99 117</b>	18,5 W	1480 lm	A++	190	95	235
<b>84 399</b>	62,0 W	3745 lm	A++	190	95	235
	Leuchtmittel		EEK	A	B	C
<b>88 900</b>	1 Speziallampe · 12V	50 W	C-E	135	95	170
<b>88 901</b>	1 Speziallampe · 12V	100 W	C-E	135	95	170
<b>88 509</b>	1 PAR 36 · 12V	50 W	C-E	135	75	140
<b>88 510</b>	1 PAR 56 · 12V	300 W	C-E	210	115	225



<b>70 128</b>	<b>70 129</b>	<b>70 138</b>	<b>70 139</b>	—
<b>70 128</b>	<b>70 129</b>	<b>70 138</b>	<b>70 139</b>	—
<b>70 350</b>	<b>70 351</b>	<b>70 352</b>	<b>70 353</b>	<b>70 354</b>
<b>70 360</b>	<b>70 361</b>	<b>70 362</b>	<b>70 363</b>	<b>70 340</b>

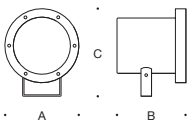

**mit eingebautem Netzteil · Schutzklasse I**

	LED		EEK	$\beta$	A	B	C
<b>99 415</b>	25,0 W	1745 lm	A++	16°	220	195	270
<b>99 445</b>	25,0 W	1850 lm	A++	54°	220	195	270



Farbscheiben



Schutzglas klar

$\beta$  = Halbstreuwinkel



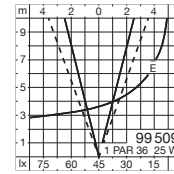
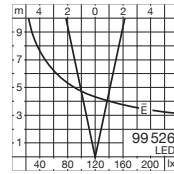
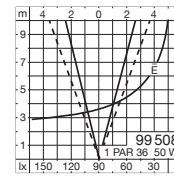
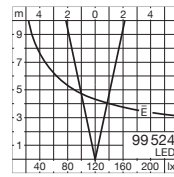

### Anschlussfertige Unterwasserscheinwerfer

bestehend aus **1** oder **2** Scheinwerfern

Unterwasserscheinwerfer für die Beleuchtung von Teichen, Wasserbecken und Wasserspielen im privaten und öffentlichen Bereich bis zu 5 Meter Wassertiefe.

Es sind anschlussfertige Einheiten, bestehend aus einem oder zwei Scheinwerfern mit Netzteil/Transformator und Anschlussleitung mit Netzstecker. Als Ergänzungsteile liefern wir Ihnen Farbscheiben für farbiges Licht. Zum Schutz der PAR-Lampen empfehlen wir an gefährdeten Standorten Schutzgläser gegen mechanische Beschädigungen. Bitte beachten Sie, dass Unterwasserscheinwerfer ausschließlich unter Wasser betrieben werden dürfen. Um schädigende Ablagerungen und Verunreinigungen auf den Leuchten zu vermeiden, muss das Wasser einen neutralen pH-Wert haben und frei von metallangreifenden Bestandteilen sein.

Für die Installation und den Betrieb dieser Geräte sind die Sicherheitsvorschriften zu beachten.

Schutzart IP 68 4 m · Schutzklasse III · Edelstahl –Werkstoff-Nr. 1.4301 – elektroliert  
Sicherheitsglas · Reflektor aus eloxiertem Reinstaluminium  
Befestigungsbügel für horizontale und vertikale Scheinwerfereinstellung  
Sicherheitstrafo: Schutzart IP 66 · Schutzklasse II · 2 m Anschlussleitung mit Netzstecker  
Die werkseitig eingebauten Lampen sind im Leuchtenpreis enthalten.

99 524 · 99 508 · **1** anschlussfertiger Scheinwerfer **mit** Netzteil/Sicherheitstransformator  
4 m wasserbeständige Leitung zwischen Scheinwerfer und Transformator

99 526 · 99 509 · **2** anschlussfertige Scheinwerfer **mit** Netzteil/Sicherheitstransformator  
4 m wasserbeständige Leitung zwischen Scheinwerfer und Transformator  
2 m wasserbeständige Leitung zwischen den beiden Scheinwerfern

Für die Unterwasserscheinwerfer mit PAR-Lampe liefern wir Farbscheiben in den Farben Blau, Grün und Gelb und Rot, sowie klare Schutzgläser als Ergänzungsteile. Ergänzungsteile sind separat zu bestellen.

Bestellnummer: Blau · **70350** Grün · **70351** Gelb · **70352** Rot · **70353**  
Klares Schutzglas · **70354**

Die LED-Leuchten dieser Seite überzeugen durch 50 000 Stunden Mindestlebensdauer der LED und 20 Jahre Nachkaufgarantie der LED-Module.  
LED-Farbtemperatur: 3000K

Der in der Tabelle angegebene Leuchten-Lichtstrom und die Leuchten-Anschlussleistung können sich, bedingt durch den technischen Fortschritt, ändern. Die Datenblätter auf unserer Website geben für jede Leuchte Auskunft über die aktuellen Werte sowie über die LED-Lebensdauer.

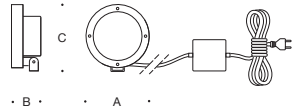

#### 1 anschlussfertiger Scheinwerfer

	LED	EEK	A	B	C
<b>99 524</b>	18,5 W 1150 lm	A <sup>++</sup>	135	65	170
	Leuchtmittel	EEK	A	B	C
<b>99 508*</b>	1 PAR 36 · 12V 50 W	C-E	135	70	140

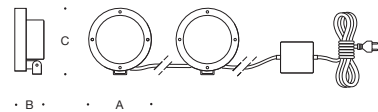

#### 2 anschlussfertige Scheinwerfer

	LED	EEK	A	B	C
<b>99 526</b>	36,0 W 2300 lm	A <sup>++</sup>	135	65	170
	Leuchtmittel	EEK	A	B	C
<b>99 509*</b>	2 PAR 36 · 12V 50 W	C-E	135	70	140

\* Als Ergänzungsteile liefern wir passende Farbscheiben.









## Überrollbare Bodeneinbauleuchten

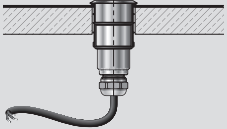
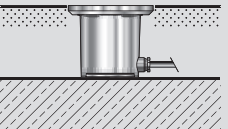
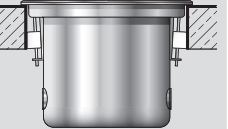
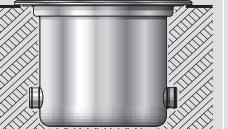
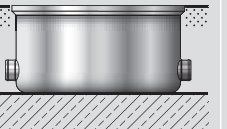
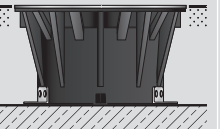



Seit mehr als 50 Jahren beschäftigen wir uns intensiv mit der Beleuchtung aus dem Boden. Viele der gültigen Maßstäbe, nach denen die Qualität dieser Leuchtengruppe beurteilt wird, haben wir selbst geprägt. Es gibt eine Vielzahl von Anforderungen an diese Leuchten und ebenso viele Einbausituationen. Die Druckbelastungen, denen eine Leuchte beim Überrollen ausgesetzt sein kann, sind gleichermaßen von Bedeutung wie der Schutz z. B. gegen Überflutung. Die Einbautiefe eines Produkts und auch das Material einer Leuchte können je nach Bautiefe und Bodenqualität am Einsatzort eine entscheidende Rolle spielen.

Diese Zusammenfassung unserer überrollbaren Bodeneinbauleuchten soll einen kompakten Überblick über die wichtigsten Kriterien und ein schnelles Finden der einzelnen Systeme ermöglichen. Die aktuellen Werte sowie weitere technische Daten finden Sie im Produktdatenblatt der Leuchte auf unserer Website.

### Rund

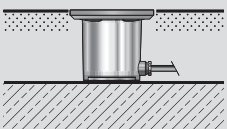
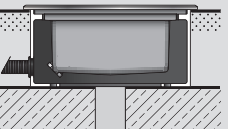
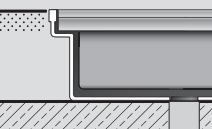
Seite	214	216	218	220 - 223	224	226
						
Beschreibung	Leuchten mit geringen Abmessungen für den Einbau in bauseitige Bohrungen	Leuchten mit geringen Abmessungen für den flächenbündigen Einbau	Leuchten für den Einbau in runde Ausschnitte	Leuchten für den Einbau in Bodenflächen	Leuchten für Einbausituationen mit geringer Einbautiefe und für flächenbündigen Einbau	Leuchten für Einbausituationen mit geringer Einbautiefe und für flächenbündigen Einbau
Druckbelastung	1000 kg	2000 kg	2000 kg	2000 kg	3000 kg	3000 kg
Material	Edelstahl	Edelstahl · Edelstahlguss	Edelstahl	Edelstahl	Edelstahl · Edelstahlguss	Edelstahl · Kunststoff
Schutzart	IP 68 · 20 m	IP 68 · 10 m	IP 68 · 10 m	IP 68 · 10 m	IP 68 · 10 m	IP 67
Einbautiefe	100 mm	60 · 100 mm	80 - 225 mm	80 - 310 mm	130 · 180 mm	145 mm
Größe Ø	37 · 50 · 75 mm	75 · 115 mm	155 - 330 mm	145 - 410 mm	205 · 260 mm	245 mm
Lichtverteilung						

### Quadratisch

Seite	216	232	234
			
Beschreibung	Leuchten mit geringen Abmessungen für den flächenbündigen Einbau	Leuchten für Einbausituationen mit hoher Druckbelastung	Leuchten für Einbausituationen mit geringer Einbautiefe und für flächenbündigen Einbau
Druckbelastung	2000 kg	5000 kg	1000 kg
Material	Edelstahl · Edelstahlguss	Edelstahl · Aluminiumguss	Edelstahl
Schutzart	IP 68 · 10 m	IP 67	IP 68 · 10 m
Einbautiefe	60 · 100 mm	120 · 160 mm	120 mm
Größe □	75 · 115 mm	160 - 440 mm	600 · 1000 mm
Lichtverteilung			

228

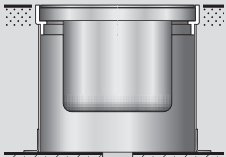

Leuchten für Einbausituationen mit hoher Druckbelastung und für flächenbündigen Einbau

5000 kg  
Edelstahl · Edelstahlguss  
IP 68 · 10 m  
130 - 255 mm  
210 · 255 · 330 mm



230

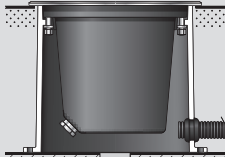

Leuchten für Einbausituationen mit hoher Druckbelastung

5000 kg  
Edelstahl · Aluminiumguss  
IP 67  
190 - 330 mm  
160 - 330 mm



242

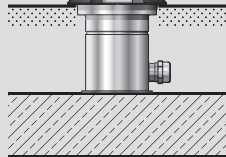

Leuchten mit geringen Abmessungen zur Beleuchtung von Bodenflächen

1000 kg  
Edelstahl · Aluminiumguss  
IP 67  
95 mm  
120 mm

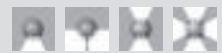

244

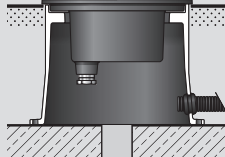

Leuchten für Einbausituationen mit hoher Druckbelastung zur Beleuchtung von Bodenflächen

4000 kg  
Aluminiumguss  
IP 67  
175 · 185 mm  
220 mm



246

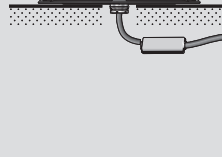

Leuchten für die Montage auf dem Boden zur Beleuchtung von Bodenflächen

1000 kg  
Edelstahl · Aluminiumguss  
IP 67  
—  
160 · 270 mm



248

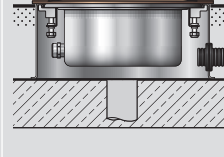

Leuchten für Einbausituationen mit hoher Druckbelastung für die Beleuchtung vertikaler Flächen

4000 kg  
Bronzeguss · Edelstahl  
IP 67  
120 · 160 mm  
290 · 350 · 440 mm

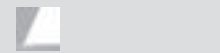

## Rechteckig

Seite



Druckbelastung  
Material  
Schutzart  
Einbautiefe  
Länge

Lichtverteilung

236

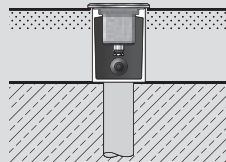

Leuchten für Einbausituationen mit geringer Einbautiefe

1000 kg  
Edelstahl · Aluminium  
IP 67  
70 · 100 mm  
100 - 1000 mm



238

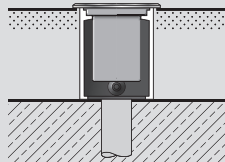

Leuchten für Einbausituationen mit geringer Einbautiefe

1000 kg  
Edelstahl · Aluminium  
IP 67  
125 mm  
530 · 1000 mm



240

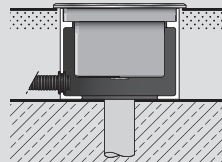

Leuchten für Einbausituationen mit geringer Einbautiefe und hoher Druckbelastung

5000 kg  
Edelstahl · Aluminium  
IP 67  
125 mm  
635 · 1235 · 1535 mm



234

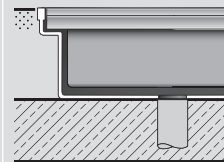

Leuchten für Einbausituationen mit geringer Einbautiefe und für flächenbündigen Einbau

1000 kg  
Edelstahl  
IP 68 · 10 m  
120 mm  
1000 mm

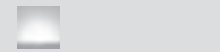



Überrollbare LED-Bodeneinbauleuchten 24 V DC

**Mit geringen Abmessungen für den Einbau in bauseitige Bohrungen**

Orientierungsleuchten oder Scheinwerfer

LED-Bodeneinbauleuchten aus Edelstahl, wahlweise als Orientierungsleuchten oder Scheinwerfer. Leuchten für den Einbau in befestigte Flächen mit bauseitigen Bohrungen  $\varnothing 30 \text{ mm} \cdot \varnothing 45 \text{ mm} \cdot \varnothing 70 \text{ mm}$ . Erfordert die Montagesituation die Verwendung eines Einbaugesäßes, so finden Sie passende Gehäuse aus Edelstahl in der Tabelle. Für diese Einbausituation ist bauseitig ein Fundament mit Drainage zu erstellen. Die Einbaugesäßes übertragen die zulässige Druckbelastung von 1000 kg auf das Fundament. Die Leuchten können von Fahrzeugen mit luftgefüllten Reifen überrollt werden. In Fahrspuren, wo die Leuchten horizontalen Belastungen durch Bremsen, Beschleunigen und Richtungswechsel ausgesetzt sind, dürfen die Leuchten nicht eingesetzt werden. Im Zentrum der Glasoberfläche werden maximal 35 °C Betriebstemperatur T (gemessen nach EN 60598 Umgebungstemperatur  $t_a$  15 °C) erreicht.

Schutzklasse III · Edelstahl · Sicherheitsglas · Reflektoroberfläche Reinstaluminium  
Einbauhülse aus glasfaserverstärktem Polyamid · 3 m Anschlussleitung mit Wasserstopper

Für den Betrieb der Leuchten ist ein separates Netzteil erforderlich. Technische Daten Seite 554

Einbaugesäßes sind als Ergänzungsteile separat zu bestellen. Technische Daten Seite 560

Auf Anfrage sind die Leuchten in den Lichtfarben Grün, Blau, Amber und Rot lieferbar.

Leuchten, die durch die Wahlmöglichkeit der Farbtemperatur, 50 000 Stunden Mindestlebensdauer der LED und 20 Jahre Nachkaufgarantie der LED-Module überzeugen.

LED-Farbtemperatur: 4000 K – Bestellnummer oder 3000 K – Bestellnummer + **K3**

Der in der Tabelle angegebene Leuchten-Lichtstrom und die Leuchten-Anschlussleistung können sich, bedingt durch den technischen Fortschritt, ändern.

Die Datenblätter auf unserer Website geben für jede Leuchte Auskunft über die aktuellen Werte sowie über die LED-Lebensdauer und den Lichtstrom, bezogen auf die jeweilige Farbtemperatur.

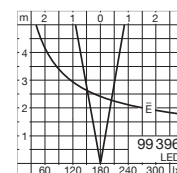
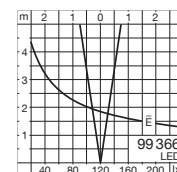
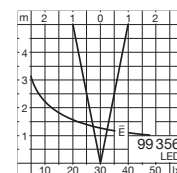





Überrollbare LED-Bodeneinbauleuchten 24 V DC  
**Mit geringen Abmessungen für den Einbau in  
 bauseitige Bohrungen**

Druckbelastung	1000 kg
Material	Edelstahl
Schutzart	IP 68 · 20 m
Einbautiefe	100 mm
Größe Ø	37 · 50 · 75 mm

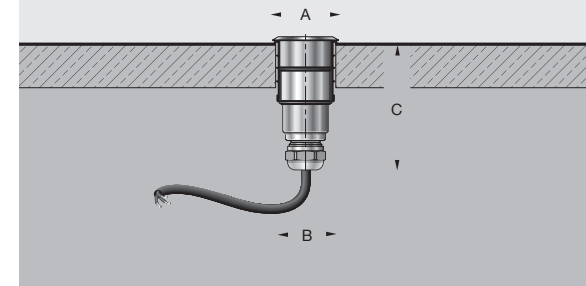

○ ○ ○  
 ·37· ·50· ·75·



#### Orientierungsleuchten

	LED	EEK		A	B	C	Einbau- gehäuse
<b>99 327</b>	0,35 W	5 lm	A++	37	30	65	<b>70 778</b>
<b>99 328</b>	0,45 W	5 lm	A++	50	45	80	<b>70 779</b>
<b>99 331</b>	2,80 W	60 lm	A++	75	70	80	<b>70 745</b>



#### Scheinwerfer · symmetrisch

	LED	EEK	$\beta$	A	B	C	Einbau- gehäuse	
<b>99 356</b>	0,5 W	30 lm	A++	14°	37	30	65	<b>70 778</b>
<b>99 366</b>	1,4 W	135 lm	A++	27°	50	45	80	<b>70 779</b>
<b>99 396</b>	5,2 W	270 lm	A++	14°	75	70	80	<b>70 745</b>

$\beta$  = Halbstreuwinkel

B = Ø Einbauöffnung





Überrollbare LED-Bodeneinbauleuchten

**Mit geringen Abmessungen für den flächenbündigen Einbau**

Orientierungsleuchten oder Scheinwerfer

LED-Bodeneinbauleuchten mit einem Leuchtengehäuse aus Edelstahlguss. Leuchten mit geringen Abmessungen für den flächenbündigen Einbau in befestigte Bodenflächen im Innen- und Außenbereich. Wahlweise in runder oder quadratischer Ausführung mit überzeugender LED-Technik und von beeindruckender Materialqualität.

Die Leuchten stehen mit ihrem Gehäuse aus Edelstahlguss auf einem bauseits zu erstellenden Fundament, das die Druckbelastungen aufnimmt. Die Leuchten können von Fahrzeugen mit luftgefüllten Reifen überrollt werden. In Fahrspuren, wo die Leuchten horizontalen Belastungen durch Bremsen, Beschleunigen und Richtungswechsel ausgesetzt sind, dürfen die Leuchten nicht eingesetzt werden.

Im Zentrum der Glasoberfläche werden maximal 25 °C Betriebstemperatur T (gemessen nach EN 60598 Umgebungstemperatur  $t_a$  15 °C) erreicht.

Abdeckring aus Edelstahl und Leuchtengehäuse aus Edelstahlguss · Sicherheitsglas  
Reflektor aus eloxiertem Reinstaluminium · 1,8m Anschlussleitung mit Wasserstopper

Auf Anfrage sind die Leuchten in den Lichtfarben Grün, Blau, Amber und Rot lieferbar.

Leuchten, die durch die Wahlmöglichkeit der Farbtemperatur, 50 000 Stunden Mindestlebensdauer der LED und 20 Jahre Nachkaufgarantie der LED-Module überzeugen.

LED-Farbtemperatur: 4000 K – Bestellnummer oder 3000 K – Bestellnummer + **K3**

Der in der Tabelle angegebene Leuchten-Lichtstrom und die Leuchten-Anschlussleistung können sich, bedingt durch den technischen Fortschritt, ändern.

Die Datenblätter auf unserer Website geben für jede Leuchte Auskunft über die aktuellen Werte sowie über die LED-Lebensdauer und den Lichtstrom, bezogen auf die jeweilige Farbtemperatur.

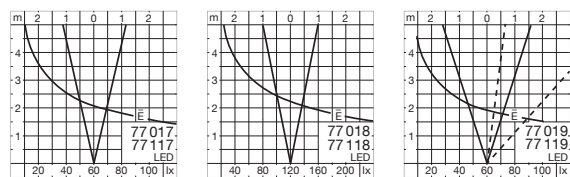



Überrollbare LED-Bodeneinbauleuchten  
Mit geringen Abmessungen für den  
flächenbündigen Einbau

Druckbelastung	2000 kg
Material	Edelstahl · Edelstahlguss
Schutzart	IP 68 · 10 m
Einbautiefe	60 · 100 mm
Größe Ø	75 · 115 mm

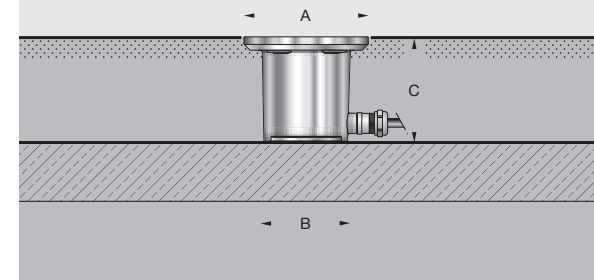

#### Orientierungsleuchten

quadratisch	rund	LED	Netzteil	SK	EEK	A	B	C	AC/DC	
<b>77 127</b>	<b>77 027</b>	0,8 W	25 lm	ohne* · 24V DC	III	A++	75	45×92	60	—
<b>77 128</b>	<b>77 028</b>	3,5 W	85 lm	integriert	I	A++	115	80×130	100	✓



#### Scheinwerfer · symmetrisch

quadratisch	rund	LED	Netzteil	SK	EEK	β	A	B	C	AC/DC	
<b>77 117</b>	<b>77 017</b>	1,5 W	145 lm	ohne* · 24V DC	III	A++	44°	75	45×92	60	—
<b>77 118</b>	<b>77 018</b>	4,6 W	350 lm	integriert	I	A++	33°	115	80×130	100	✓



#### Scheinwerfer · asymmetrisch

quadratisch	rund	LED	Netzteil	SK	EEK	β	A	B	C	AC/DC	
<b>77 119</b>	<b>77 019</b>	4,6 W	370 lm	integriert	I	A++	38/35°	115	80×130	100	✓

\*Passende Netzteile finden Sie auf Seite 554.

SK = Schutzklasse

β = Halbstreuwinkel





Überrollbare LED-Bodeneinbauleuchten  
**Für den Einbau in runde Ausschnitte**  
 Orientierungsleuchten oder Scheinwerfer

Eine umfangreiche und leistungsstarke Baureihe speziell für die Befestigung in Bodenflächen mit bau-  
 seitigen Bohrungen im Innen- und Außenbereich. Für ihre Planungsarbeit stehen die Leuchten als  
 Orientierungsleuchten, symmetrische und einstellbare Scheinwerfer, zur Verfügung. Die Leuchten-  
 gehäuse sind vollständig aus Edelstahl gefertigt. Leuchten dieser Bauart eignen sich für den Einbau in  
 Kernbohrungen oder Bodenausschnitten in Oberböden. Das BEGA Befestigungssystem ermöglicht den  
 schnellen, sicheren und positionsgenauen Einbau der Leuchten. Die Leuchten können von Fahrzeugen  
 mit luftgefüllten Reifen überrollt werden. In Fahrspuren, wo die Leuchten horizontalen Belastungen durch  
 Bremsen, Beschleunigen und Richtungswechsel ausgesetzt sind, dürfen die Leuchten nicht eingesetzt  
 werden. Im Zentrum der Glasoberfläche werden maximal 40 °C Betriebstemperatur T (gemessen nach  
 EN 60598 Umgebungstemperatur ta 15 °C) erreicht.

Durch Nässe kann es auf den Gläsern zu Rutschgefahr kommen. Für begehbare öffentliche Bereiche  
 empfehlen wir rutschhemmendes Glas nach DIN 51130 R13. Mit dem Zusatz **R** hinter der Bestell-  
 nummer liefern wir jede Leuchte mit rutschhemmendem Glas. Die Lichtstärkeverteilung wird dadurch  
 breitstreuender.

Abdeckung und Leuchtengehäuse aus Edelstahl · Sicherheitsglas  
 Scheinwerfer mit Reflektoren aus eloxiertem Reinstaluminium · 1,8m Anschlussleitung mit Wasserstopper

Scheinwerfer mit symmetrischer Lichtstärkeverteilung haben ein integriertes Raster zur seitlichen  
 Entblendung.

Ergänzungsteile für einstellbare Scheinwerfer:

- Streuscheiben, streuend oder bandförmig

Die RGBW-Leuchten können über eine DALI-Farblichtsteuerung (DT 8, RGBWAF, xy) gesteuert werden.  
 Dazu empfehlen wir unsere Steuerung BEGA Control. Technische Daten DALI-Systemkomponenten  
 siehe Seite 556 bis 559.

Auf Anfrage sind die Leuchten in den Lichtfarben Grün, Blau, Amber und Rot lieferbar.

Leuchten, die durch die Wahlmöglichkeit der Farbtemperatur, 50000 Stunden Mindestlebensdauer  
 der LED und 20 Jahre Nachkaufgarantie der LED-Module überzeugen.

LED-Farbtemperatur: 4000K – Bestellnummer oder 3000K – Bestellnummer + **K3**

Der in der Tabelle angegebene Leuchten-Lichtstrom und die Leuchten-Anschlussleistung können sich,  
 bedingt durch den technischen Fortschritt, ändern.

Die Datenblätter auf unserer Website geben für jede Leuchte Auskunft über die aktuellen Werte sowie  
 über die LED-Lebensdauer und den Lichtstrom, bezogen auf die jeweilige Farbtemperatur.

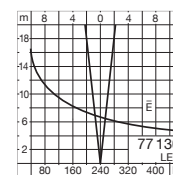
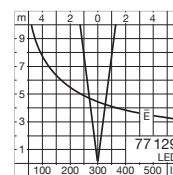
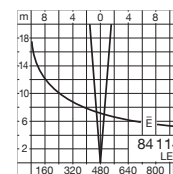
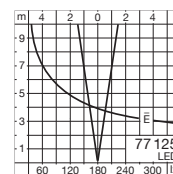
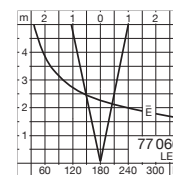
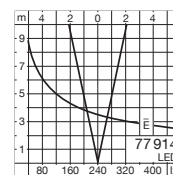
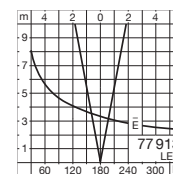
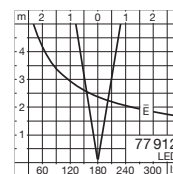



Überrollbare LED-Bodeneinbauleuchten  
Für den Einbau in runde Ausschnitte

Druckbelastung	2000 kg
Material	Edelstahl
Schutzart	IP 68 · 10 m
Einbautiefe	80 - 225 mm
Größe Ø	155 - 330 mm

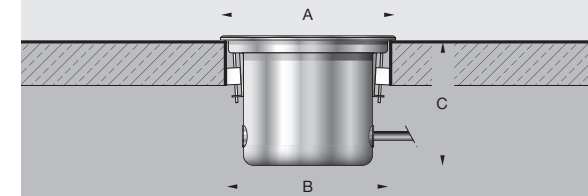

Orientierungsleuchten

	LED	Netzteil	EEK	A	B	C	AC/DC
<b>77 812</b>	3,5 W 65 lm	integriert	A++	155	145	80	✓
<b>77 813</b>	5,8 W 85 lm	integriert	A++	205	182	80	✓
<b>77 814</b>	9,0 W 165 lm	integriert	A++	245	225	90	✓
<b>77 815</b>	10,3 W 215 lm	integriert	A++	330	300	100	✓



Scheinwerfer · symmetrisch

	LED	Netzteil	EEK	β	A	B	C	AC/DC
<b>77 912</b>	5,8 W 235 lm	integriert	A++	16°	155	145	160	✓
<b>77 913</b>	13,0 W 540 lm	DALI steuerbar	A++	24°	205	182	170	✓
<b>77 914</b>	21,6 W 965 lm	DALI steuerbar	A++	23°	245	225	185	✓



Scheinwerfer · einstellbarer Neigungswinkel 0° bis 30°/senkrechte Achse ±180°

	LED	Netzteil	EEK	β	A	B	C	AC/DC
<b>77 066</b>	5,6 W 295 lm	integriert	A++	32°	155	145	160	✓
<b>77 125</b>	7,0 W 550 lm	DALI steuerbar	A++	16°	205	182	170	✓
<b>84 114</b>	21,8 W 1145 lm	DALI steuerbar	A++	9°	280	257	185	✓
<b>77 129</b>	13,7 W 1010 lm	DALI steuerbar	A++	13°	280	257	185	✓
<b>77 130</b>	20,2 W 1470 lm	DALI steuerbar	A++	13°	330	300	225	✓



<b>10 200</b>	<b>10 213</b>
<b>10 043</b>	<b>10 014</b>
—	—
<b>10 047</b>	<b>10 016</b>
<b>10 048</b>	<b>10 019</b>



RGBW-Scheinwerfer · einstellbarer Neigungswinkel 0° bis 30°/senkrechte Achse ±180°

	LED	Netzteil	β	A	B	C	AC/DC
<b>84 381</b>	14,0 W 430 lm	DALI DT 8	22°	205	182	170	✓
<b>84 382</b>	24,0 W 740 lm	DALI DT 8	19°	280	257	185	✓
<b>84 383</b>	37,0 W 1165 lm	DALI DT 8	19°	330	300	225	—



<b>10 043</b>	<b>10 014</b>
<b>10 047</b>	<b>10 016</b>
<b>10 048</b>	<b>10 019</b>

Streuscheiben  streuend  bandförmig β = Halbstreuwinkel B = Ø Einbauöffnung





Überrollbare LED-Bodeneinbauleuchten  
**Für den Einbau in Bodenflächen**  
 Orientierungsleuchten oder Scheinwerfer

Eine umfangreiche und leistungsstarke Baureihe LED-Bodeneinbauleuchten für den Einsatz im Innen- und Außenbereich. Für die Planungsarbeit steht eine Vielzahl unterschiedlicher Lichtleistungen als Orientierungsleuchten, sowie symmetrische, asymmetrische und einstellbare Scheinwerfer zur Verfügung. Die Leuchtengehäuse sind vollständig aus Edelstahl gefertigt. Je nach erforderlicher Einbausituation können die Leuchten mittels Einbaugehäuse installiert oder einfach „schwimmend“, z. B. in Kies, Rasenflächen, Beete oder in befestigte Flächen, eingebaut werden. In den Tabellen finden Sie die jeweils passenden Edelstahleinbaugehäuse sowie lichttechnisches Zubehör.

Bei einer Verwendung der Leuchten mit Einbaugehäuse ist bauseits ein Fundament einschließlich Drainage zu erstellen. Die Leuchten können von Fahrzeugen mit luftgefüllten Reifen überrollt werden. In Fahrspuren, wo die Leuchten horizontalen Belastungen durch Bremsen, Beschleunigen und Richtungswechsel ausgesetzt sind, dürfen die Leuchten nicht eingesetzt werden.

Im Zentrum der Glasoberfläche werden maximal 40 °C Betriebstemperatur T (gemessen nach EN 60598 Umgebungstemperatur  $t_a$  15 °C) erreicht.

Durch Nässe kann es auf den Gläsern zu Rutschgefahr kommen. Für begehbare öffentliche Bereiche empfehlen wir rutschhemmendes Glas nach DIN 51130 R 13. Mit dem Zusatz **R** hinter der Bestellnummer liefern wir jede Leuchte mit rutschhemmendem Glas. Die Lichtstärkeverteilung wird dadurch breitstreuender.

Abdeckung und Leuchtengehäuse aus Edelstahl · Sicherheitsglas

Scheinwerfer mit Reflektoren aus eloxiertem Reinstaluminium · 1,8m Anschlussleitung mit Wasserstopper

Scheinwerfer mit symmetrischer Lichtstärkeverteilung haben ein integriertes Raster zur seitlichen Entblendung.

Ergänzungsteile für einstellbare Scheinwerfer:

- Einbaugehäuse
- Streuscheiben, wahlweise streuend oder bandförmig

Die RGBW-Leuchten können über eine DALI-Farblichtsteuerung (DT 8, RGBWAF, xy) gesteuert werden. Dazu empfehlen wir unsere Steuerung BEGA Control. Technische Daten DALI-Systemkomponenten siehe Seite 556 bis 559.

Passende Einbaugehäuse für die Bodeneinbauleuchten dieser Doppelseite finden Sie in der Tabelle. Technische Daten Einbaugehäuse Seite 560

Auf Anfrage sind die Leuchten in den Lichtfarben Grün, Blau, Amber und Rot lieferbar.

Leuchten, die durch die Wahlmöglichkeit der Farbtemperatur, 50000 Stunden Mindestlebensdauer der LED und 20 Jahre Nachkaufgarantie der LED-Module überzeugen.

LED-Farbtemperatur: 4000K – Bestellnummer oder 3000K – Bestellnummer + **K3**

Der in der Tabelle angegebene Leuchten-Lichtstrom und die Leuchten-Anschlussleistung können sich, bedingt durch den technischen Fortschritt, ändern.

Die Datenblätter auf unserer Website geben für jede Leuchte Auskunft über die aktuellen Werte sowie über die LED-Lebensdauer und den Lichtstrom, bezogen auf die jeweilige Farbtemperatur.

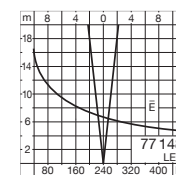
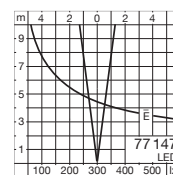
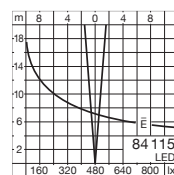
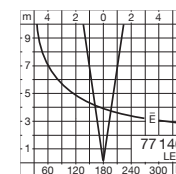
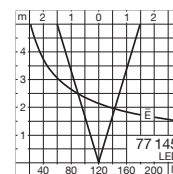
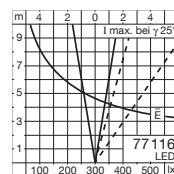
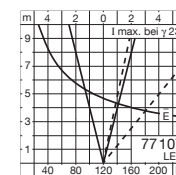
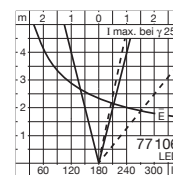
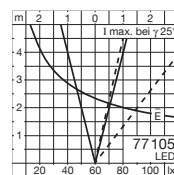
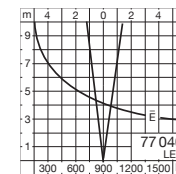
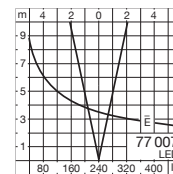
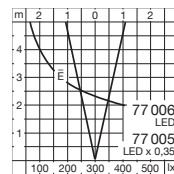



### Überrollbare LED-Bodeneinbauleuchten Für den Einbau in Bodenflächen

Druckbelastung	2000 kg
Material	Edelstahl
Schutzart	IP 68 · 10 m
Einbautiefe	80 - 225 mm
Größe Ø	145 - 330 mm

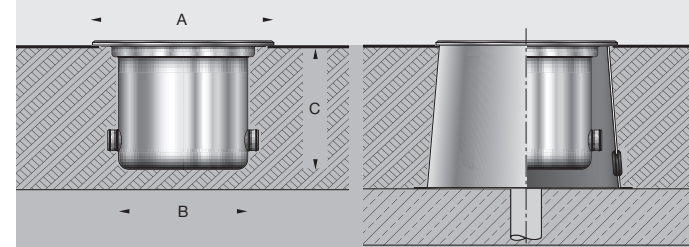

#### Orientierungsleuchten

	LED	Netzteil	EEK	A	B	C	AC/DC		
<b>77 055</b>	3,5 W	65 lm	integriert	A++	145	95	80	✓	<b>70 693</b>
<b>77 056</b>	5,8 W	85 lm	integriert	A++	205	140	80	✓	<b>70 680</b>
<b>77 057</b>	9,0 W	165 lm	integriert	A++	245	175	90	✓	<b>70 687</b>
<b>77 058</b>	10,3 W	215 lm	integriert	A++	330	240	100	✓	<b>70 688</b>



#### Scheinwerfer · symmetrisch

	LED	Netzteil	EEK	β	A	B	C	AC/DC		
<b>77 005</b>	5,8 W	190 lm	integriert	A++	25°	145	95	140	✓	<b>70 693</b>
<b>77 006</b>	13,0 W	540 lm	DALI steuerbar	A++	24°	205	140	165	✓	<b>70 680</b>
<b>77 007</b>	21,6 W	965 lm	DALI steuerbar	A++	23°	245	175	185	✓	<b>70 687</b>
<b>77 040</b>	42,6 W	1865 lm	DALI steuerbar	A++	12°	330	240	225	✓	<b>70 688</b>



#### Scheinwerfer · asymmetrisch

	LED	Netzteil	EEK	β	A	B	C	AC/DC		
<b>77 105</b>	5,8 W	355 lm	integriert	A++	26/27°	145	95	140	✓	<b>70 693</b>
<b>77 106</b>	13,0 W	880 lm	DALI steuerbar	A++	28/29°	205	140	165	✓	<b>70 680</b>
<b>77 107</b>	21,6 W	1490 lm	DALI steuerbar	A++	30/32°	245	175	185	✓	<b>70 687</b>
<b>77 116</b>	42,6 W	3345 lm	DALI steuerbar	A++	23/24°	330	240	225	✓	<b>70 688</b>



#### Scheinwerfer · einstellbarer Neigungswinkel 0° bis 30°/senkrechte Achse ±180°

	LED	Netzteil	EEK	β	A	B	C	AC/DC				
<b>77 145</b>	6,0 W	260 lm	integriert	A++	32°	145	95	140	✓	<b>70 693</b>	<b>10 042</b>	<b>10 013</b>
<b>77 146</b>	7,0 W	550 lm	DALI steuerbar	A++	16°	205	140	165	✓	<b>70 680</b>	<b>10 043</b>	<b>10 014</b>
<b>84 115</b>	21,8 W	1145 lm	DALI steuerbar	A++	9°	280	200	185	✓	<b>70 694</b>	—	—
<b>77 147</b>	13,7 W	1010 lm	DALI steuerbar	A++	13°	280	200	185	✓	<b>70 694</b>	<b>10 047</b>	<b>10 016</b>
<b>77 148</b>	20,2 W	1470 lm	DALI steuerbar	A++	13°	330	240	225	✓	<b>70 688</b>	<b>10 048</b>	<b>10 019</b>

#### Ergänzungsteile



#### RGBW-Scheinwerfer · einstellbarer Neigungswinkel 0° bis 30°/senkrechte Achse ±180°

	LED	Netzteil		β	A	B	C	AC/DC				
<b>84 384</b>	14,0 W	430 lm	DALI DT8		22°	205	140	165	✓	<b>70 680</b>	<b>10 043</b>	<b>10 014</b>
<b>84 385</b>	24,0 W	740 lm	DALI DT8		19°	280	200	185	✓	<b>70 694</b>	<b>10 047</b>	<b>10 016</b>
<b>84 386</b>	37,0 W	1165 lm	DALI DT8		19°	330	240	225	—	<b>70 688</b>	<b>10 048</b>	<b>10 019</b>

#### Ergänzungsteile



Einbaugehäuse    Streuscheiben    streuend    bandförmig    β = Halbstreuwinkel





Überrollbare Bodeneinbauleuchten für Hochdrucklampen

### Für den Einbau in Bodenflächen

Scheinwerfer

Bodeneinbauleuchten für Hochdrucklampen. Eine umfangreiche und leistungsstarke Baureihe für den Einsatz im Innen- und Außenbereich. Für die Planungsarbeit steht eine Vielzahl unterschiedlicher Lichtleistungen als symmetrische, asymmetrische und einstellbare Scheinwerfer zur Verfügung. Die Leuchtgehäuse sind vollständig aus Edelstahl gefertigt. Je nach erforderlicher Einbausituation können die Leuchten mittels Einbaugehäuse installiert oder einfach „schwimmend“, z. B. in Kies, Rasenflächen, Beete oder in befestigte Flächen, eingebaut werden. In den Tabellen finden Sie die jeweils passenden Edelstahleinbaugehäuse sowie lichttechnisches Zubehör. Bei einer Verwendung der Leuchten mit Einbaugehäuse ist bauseits ein Fundament einschließlich Drainage zu erstellen.

Die Leuchten können von Fahrzeugen mit luftgefüllten Reifen überrollt werden. In Fahrspuren, wo die Leuchten horizontalen Belastungen durch Bremsen, Beschleunigen und Richtungswechsel ausgesetzt sind, dürfen die Leuchten nicht eingesetzt werden.

Bitte beachten Sie: Im Zentrum der Glasoberfläche werden die in der Tabelle angegebenen Betriebstemperaturen T (gemessen nach EN 60598 Umgebungstemperatur  $t_a$  15 °C) erreicht.

Durch Nässe kann es auf den Gläsern zu Rutschgefahr kommen. Für begehbare öffentliche Bereiche empfehlen wir rutschhemmendes Glas nach DIN 51130 R13. Mit dem Zusatz **R** hinter der Bestellnummer liefern wir jede Leuchte mit rutschhemmendem Glas. Die Lichtstärkeverteilung wird dadurch breitstreuender.

Abdeckung und Leuchtgehäuse aus Edelstahl · Sicherheitsglas  
Reflektor aus eloxiertem Reinaluminium · 88 751 mit Kaltlichtreflektor  
1,8 m Anschlussleitung mit Wasserstopper

Der Neigungswinkel der einstellbaren Reflektoren lässt sich von 0° bis 30° einstellen. Das optische System kann  $\pm 180^\circ$  um die senkrechte Achse der Leuchte gedreht werden.

Als Ergänzungsteile für diese Leuchten sind lieferbar:

- Einbaugehäuse
- Streuscheiben, wahlweise streuend oder bandförmig
- innenliegende Raster
- Infrarotfilter zur Reduzierung der Glasoberflächentemperatur um ca. 20 %

Die Ergänzungsteile können einzeln oder in Kombination eingesetzt werden.

Eine Kombination aus Raster und Infrarotfilter kann in Sonderfertigung geliefert werden.

Als Ergänzungsteile für die Leuchten 88 750 · 88 651 · 88 751 liefern wir Farbeffektfilter in den Farben Grün – 70 321 · Blau – 70 322 · Gelb – 70 323. Ergänzungsteile sind separat zu bestellen.

Passende Einbaugehäuse für die Bodeneinbauleuchten dieser Doppelseite finden Sie in der Tabelle. Technische Daten Einbaugehäuse Seite 560

Weitere technische Daten finden Sie im Produktdatenblatt der Leuchte auf unserer Website.

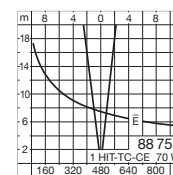
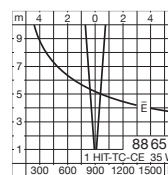
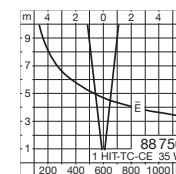
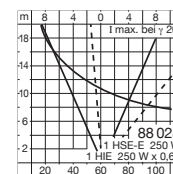
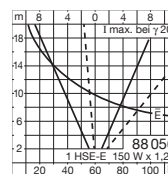
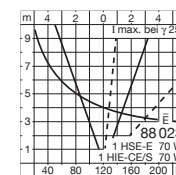
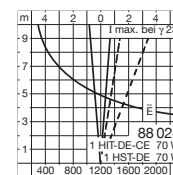
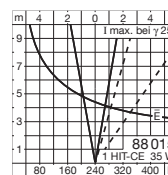
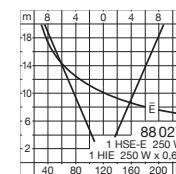
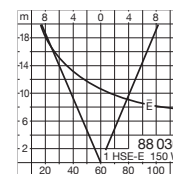
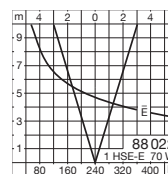
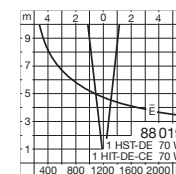
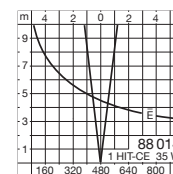
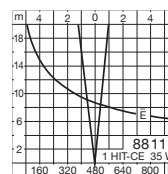





### Überrollbare Bodeneinbauleuchten für Hochdrucklampen Für den Einbau in Bodenflächen

Druckbelastung	2000 kg
Material	Edelstahl
Schutzart	IP 68 · 10 m
Einbautiefe	185 · 225 · 310 mm
Größe Ø	245 · 330 · 410 mm

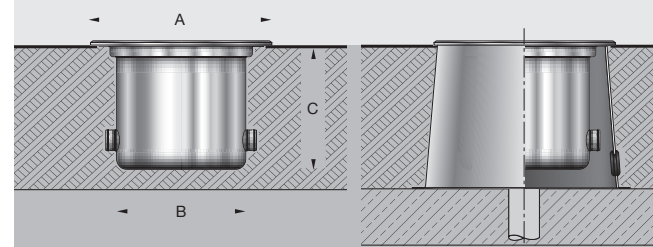

#### Scheinwerfer · symmetrisch

	Leuchtmittel	Socket	EEK	$\beta$	T	A	B	C	
<b>88 111</b>	1 HIT-CE	35 W	G 12	A <sup>+</sup> -A	6°	70°	245	175	185
<b>88 014</b>	1 HIT-CE	35 W	G 12	A <sup>+</sup> -A	14°	70°	245	175	185
<b>88 019</b>	1 HI/HST-DE	70 W	RX7s	A <sup>+</sup> -A	13°	90°	330	240	225
<b>88 022</b>	1 HIE-CE/S	70 W	E 27	A <sup>+</sup> -A	35°	65°	330	240	225
	1 HSE-E	50 · 70 W	E 27		35°	65°	330	240	225
<b>88 030</b>	1 HIE-CE/S	150 W	E 40	A <sup>+</sup> -A	38°	85°	410	325	310
	1 HSE-E	150 W	E 40		38°	85°	410	325	310
<b>88 027</b>	1 HIE	250 W	E 40	A <sup>+</sup> -A	38°	95°	410	325	310
	1 HSE-E	250 W	E 40		38°	95°	410	325	310

#### Ergänzungsteile

<b>70 687</b>	—	—	—
<b>70 687</b>	<b>70 673</b>	<b>70 152</b>	—
<b>70 688</b>	<b>70 683</b>	<b>70 157</b>	—
	—	<b>70 683</b>	—
	<b>70 688*</b>	<b>70 683</b>	—
<b>70 699</b>	<b>70 684</b>	—	—
<b>70 699</b>	<b>70 684</b>	—	—
<b>70 699</b>	<b>70 684</b>	—	—
<b>70 699</b>	<b>70 684</b>	—	—



#### Scheinwerfer · asymmetrisch

	Leuchtmittel	Socket	EEK	$\beta$	T	A	B	C	
<b>88 015</b>	1 HIT-CE	35 W	G 12	A <sup>+</sup> -A	18/20°	70°	245	175	185
<b>88 024</b>	1 HI/HST-DE	70 W	RX7s	A <sup>+</sup> -A	12/9°	90°	330	240	225
<b>88 023</b>	1 HIE-CE/S	70 W	E 27	A <sup>+</sup> -A	39/41°	65°	330	240	225
	1 HSE-E	50 · 70 W	E 27		39/41°	65°	330	240	225
<b>88 056</b>	1 HIE-CE/S	150 W	E 40	A <sup>+</sup> -A	36/40°	85°	410	325	310
	1 HSE-E	150 W	E 40		36/40°	85°	410	325	310
<b>88 028</b>	1 HIE	250 W	E 40	A <sup>+</sup> -A	36/40°	95°	410	325	310
	1 HSE-E	250 W	E 40		36/40°	95°	410	325	310

#### Ergänzungsteile

<b>70 687</b>	<b>70 685</b>	<b>70 158</b>	—
<b>70 688</b>	<b>70 668</b>	<b>70 159</b>	—
	—	—	—
	<b>70 688*</b>	—	—
<b>70 699</b>	—	—	—
<b>70 699</b>	—	—	—
<b>70 699</b>	—	—	—
<b>70 699</b>	—	—	—



#### Scheinwerfer · einstellbarer Neigungswinkel 0° bis 30°/senkrechte Achse ±180°

	Leuchtmittel	Socket	EEK	$\beta$	T	A	B	C	
<b>88 750</b>	1 HIT-TC-CE	35 W	G 8,5	A <sup>+</sup> -A	13°	75°	245	175	185
<b>88 651</b>	1 HIT-TC-CE	35 W	G 8,5	A <sup>+</sup> -A	8°	75°	245	175	185
<b>88 751</b>	1 HIT-TC-CE	70 W	G 8,5	A <sup>+</sup> -A	14°	75°	330	240	225

#### Ergänzungsteile

<b>70 687</b>	<b>70 670</b>	<b>70 300</b>	<b>70 309</b>	—
<b>70 687</b>	integriert	—	—	—
<b>70 688</b>	<b>70 670</b>	<b>70 300</b>	<b>70 309</b>	—

Einbaugeschäse Raster Infrarotfilter Streuscheiben streuend bandförmig  $\beta$  = Halbstreuwinkel

\*Verwendung der Einbaugeschäse nur bei der geringeren Lampenleistung möglich.





Überrollbare Bodeneinbauleuchten

**Für Einbausituationen mit geringer Einbautiefe und für flächenbündigen Einbau**

Orientierungsleuchten oder Scheinwerfer

Orientierungsleuchten und Scheinwerfer speziell für den flächenbündigen Einbau in befestigte Bodenflächen.

Leuchten mit überzeugender Lichttechnik und von beeindruckender Materialqualität. Die Leuchtenkonstruktion aus Edelstahl und Edelstahlguss ist für Bereiche höchster Beanspruchung geeignet.

Aufgrund der geringen Höhen eignen sich diese Leuchten besonders für Bereiche, in denen nur eine begrenzte Einbautiefe zur Verfügung steht, z. B. Parkdecks oder Zwischendecken im Innen- und Außenbereich. Vor der Montage der Leuchten ist bauseits ein Fundament zu erstellen, das die Druckbelastungen der Leuchten aufnimmt. Einstellbare Neigungswinkel der Reflektoren ermöglichen wahlweise eine symmetrische oder asymmetrische Lichtstärkeverteilung. Die Leuchten können von Fahrzeugen mit luftgefüllten Reifen überrollt werden. In Fahrspuren, wo die Leuchten horizontalen Belastungen durch Bremsen, Beschleunigen und Richtungswechsel ausgesetzt sind, dürfen die Leuchten nicht eingesetzt werden.

Bitte beachten Sie: Im Zentrum der Glasoberfläche werden die in der Tabelle angegebenen Betriebstemperaturen T (gemessen nach EN 60598 Umgebungstemperatur  $t_a$  15 °C) erreicht.

Durch Nässe kann es auf den Gläsern zu Rutschgefahr kommen. Für begehbare öffentliche Bereiche empfehlen wir rutschhemmendes Glas nach DIN 51130 R 13. Mit dem Zusatz **R** hinter der Bestellnummer liefern wir jede Leuchte mit rutschhemmendem Glas. Die Lichtstärkeverteilung wird dadurch breitstreuender.

Abdeckring und Leuchtengehäuse aus Edelstahl und Edelstahlguss · Sicherheitsglas

Scheinwerfer mit Reflektoren aus eloxiertem Reinstaluminium · 1,8m Anschlussleitung mit Wasserstopper

Ergänzungsteile für einstellbare Scheinwerfer:

- Streuscheiben, streuend oder bandförmig
- innenliegende Raster

Die Ergänzungsteile können einzeln oder in Kombination eingesetzt werden.

Als Ergänzungsteile für die Leuchten 88 880 · 88 870 liefern wir Farbbeffektfilter in den Farben Grün – 70 321 · Blau – 70 322 · Gelb – 70 323. Ergänzungsteile sind separat zu bestellen.

Auf Anfrage sind die LED-Leuchten in den Lichtfarben Grün, Blau, Amber und Rot lieferbar.

Die LED-Leuchten dieser Seite überzeugen durch die Wahlmöglichkeit der Farbtemperatur, 50 000 Stunden Mindestlebensdauer der LED und 20 Jahre Nachkaufgarantie der LED-Module.

LED-Farbtemperatur: 4000K – Bestellnummer oder 3000K – Bestellnummer + **K3**

Der in der Tabelle angegebene Leuchten-Lichtstrom und die Leuchten-Anschlussleistung können sich, bedingt durch den technischen Fortschritt, ändern.

Die Datenblätter auf unserer Website geben für jede Leuchte Auskunft über die aktuellen Werte sowie über die LED-Lebensdauer und den Lichtstrom, bezogen auf die jeweilige Farbtemperatur.

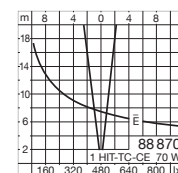
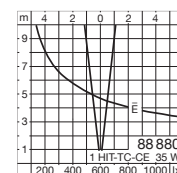
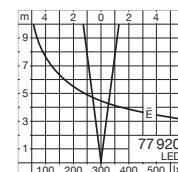
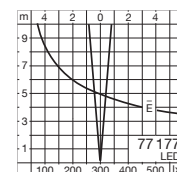
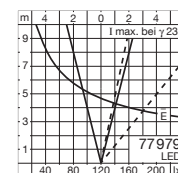
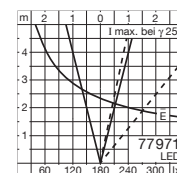
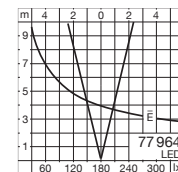
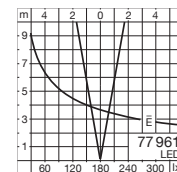



Die Leuchtenkonstruktion aus Edelstahl und Edelstahlglas ist für Bereiche höchster Beanspruchung geeignet.

Überrollbare Bodeneinbauleuchten  
Für Einbausituationen mit geringer Einbautiefe  
und für flächenbündigen Einbau

Druckbelastung	3000 kg
Material	Edelstahl · Edelstahlglas
Schutzart	IP 68 · 10 m
Einbautiefe	130 · 180 mm
Größe Ø	205 · 260 mm

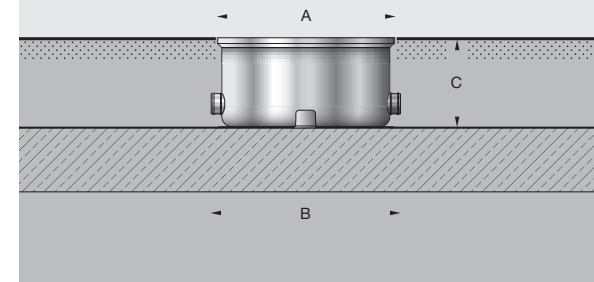

#### Orientierungsleuchten

	LED	Netzteil	EEK	T	A	B	C	AC/DC
<b>77 162</b>	5,8 W 65 lm	integriert	A <sup>++</sup>	20°	205	220	130	✓
<b>77 163</b>	9,0 W 95 lm	integriert	A <sup>++</sup>	20°	260	280	130	✓



#### Scheinwerfer · symmetrisch

	LED	Netzteil	EEK	β	T	A	B	C	AC/DC
<b>77 961</b>	12,5 W 1030 lm	DALI steuerbar	A <sup>++</sup>	20°	35°	205	220	130	✓
<b>77 964</b>	17,5 W 1795 lm	DALI steuerbar	A <sup>++</sup>	27°	25°	260	280	130	✓

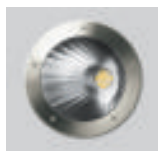

#### Scheinwerfer · asymmetrisch

	LED	Netzteil	EEK	β	T	A	B	C	AC/DC
<b>77 971</b>	12,5 W 990 lm	DALI steuerbar	A <sup>++</sup>	28/29°	35°	205	220	130	✓
<b>77 979</b>	17,5 W 1835 lm	DALI steuerbar	A <sup>++</sup>	28/27°	25°	260	280	130	✓



#### Scheinwerfer · einstellbarer Neigungswinkel 0° bis 30°/senkrechte Achse ±180°

	LED	Netzteil	EEK	β	T	A	B	C	AC/DC
<b>77 177</b>	11,0 W 710 lm	DALI steuerbar	A <sup>++</sup>	9°	35°	205	220	130	✓
<b>77 920</b>	13,7 W 1125 lm	DALI steuerbar	A <sup>++</sup>	15°	40°	260	280	130	✓

	Leuchtmittel	Socket	EEK	β	T	A	B	C	AC/DC
<b>88 880</b>	1 HIT-TC-CE 35W	G 8,5	A <sup>+</sup> -A	13°	70°	260	280	130	—
<b>88 870</b>	1 HIT-TC-CE 70W	G 8,5	A <sup>+</sup> -A	14°	100°	260	280	180	—

#### Ergänzungsteile

	streuend	bandförmig	Raster
<b>70 271</b>	✓	—	—
<b>70 272</b>	—	✓	—
<b>70 273</b>	—	—	✓
<b>70 274</b>	—	—	—
<b>70 300</b>	✓	—	—
<b>70 309</b>	—	✓	—
<b>70 670</b>	—	—	✓

Streuscheiben streuend bandförmig Raster β = Halbstreuwinkel





Überrollbare LED-Bodeneinbauleuchten

**Für Einbausituationen mit geringer Einbautiefe und für flächenbündigen Einbau**

Orientierungsleuchten oder Scheinwerfer

Leuchten speziell für den flächenbündigen Einbau in Bodenflächen. Aufgrund der geringen Höhen eignen sich diese Leuchten auch z. B. für Parkdecks oder Zwischendecken im Innen- und Außenbereich.

Vor der Montage der Leuchten ist bauseits ein Fundament zu erstellen, das die Druckbelastungen der Leuchten aufnimmt. Die Leuchten können von Fahrzeugen mit luftgefüllten Reifen überrollt werden. In Fahrspuren, wo die Leuchten horizontalen Belastungen durch Bremsen, Beschleunigen und Richtungswechsel ausgesetzt sind, dürfen die Leuchten nicht eingesetzt werden.

Im Zentrum der Glasoberfläche werden maximal 25 °C Betriebstemperatur T (gemessen nach EN 60598 Umgebungstemperatur  $t_a$  15 °C) erreicht.

Durch Nässe kann es auf den Gläsern zu Rutschgefahr kommen. Für begehbare öffentliche Bereiche empfehlen wir rutschhemmendes Glas nach DIN 51130 R 13. Mit dem Zusatz **R** hinter der Bestellnummer liefern wir jede Leuchte mit rutschhemmendem Glas. Die Lichtstärkeverteilung wird dadurch breitstreuender.

Abdeckring aus Edelstahl, Leuchtgehäuse aus glasfaserverstärktem Kunststoff · Sicherheitsglas  
Scheinwerfer mit Reflektoren aus eloxiertem Reinstaluminium · 1,8m Anschlussleitung mit Wasserstopper

Ergänzungsteile für einstellbare Scheinwerfer:

- Streuscheiben, streuend oder bandförmig

Auf Anfrage sind die Leuchten in den Lichtfarben Grün, Blau, Amber und Rot lieferbar.

Leuchten, die durch die Wahlmöglichkeit der Farbtemperatur, 50000 Stunden Mindestlebensdauer der LED und 20 Jahre Nachkaufgarantie der LED-Module überzeugen.

LED-Farbtemperatur: 4000K – Bestellnummer oder 3000K – Bestellnummer + **K3**

Der in der Tabelle angegebene Leuchten-Lichtstrom und die Leuchten-Anschlussleistung können sich, bedingt durch den technischen Fortschritt, ändern.

Die Datenblätter auf unserer Website geben für jede Leuchte Auskunft über die aktuellen Werte sowie über die LED-Lebensdauer und den Lichtstrom, bezogen auf die jeweilige Farbtemperatur.

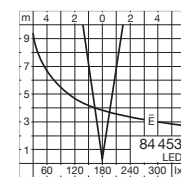
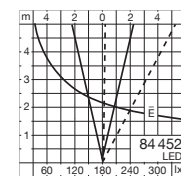
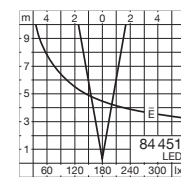



Überrollbare LED-Bodeneinbauleuchten  
Für Einbausituationen mit geringer Einbautiefe und  
für flächenbündigen Einbau

Druckbelastung	3000 kg
Material	Edelstahl · glasfaserverstärkter Kunststoff
Schutzart	IP 67
Einbautiefe	145 mm
Größe Ø	245 mm

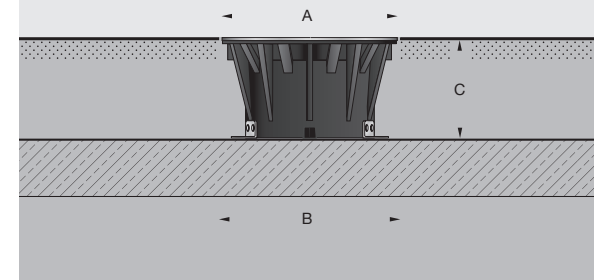

Orientierungsleuchte									
	LED		Netzteil	EEK	β	A	B	C	AC/DC
<b>84 450</b>	8,3 W	140 lm	integriert	A++		245	275	145	✓



Scheinwerfer · symmetrisch									
	LED		Netzteil	EEK	β	A	B	C	AC/DC
<b>84 451</b>	17,0 W	1865 lm	DALI steuerbar	A++	20°	245	275	145	✓



Scheinwerfer · asymmetrisch									
	LED		Netzteil	EEK	β	A	B	C	AC/DC
<b>84 452</b>	17,0 W	1835 lm	DALI steuerbar	A++	42/47°	245	275	145	✓



Scheinwerfer · einstellbarer Neigungswinkel 0° bis 30°/senkrechte Achse ±180°									
	LED		Netzteil	EEK	β	A	B	C	AC/DC
<b>84 453</b>	7,0 W	550 lm	DALI steuerbar	A++	16°	245	275	145	✓

Ergänzungsteile



**10 043 10 014**

Streuscheiben  streuend  bandförmig β = Halbstreuwinkel





Überrollbare LED-Bodeneinbauleuchten

**Für Einbausituationen mit hoher Druckbelastung und für flächenbündigen Einbau**

Orientierungsleuchten oder Scheinwerfer

Orientierungsleuchten und Scheinwerfer speziell für den flächenbündigen Einbau in befestigte Bodenflächen. Leuchten mit überzeugender Lichttechnik und von beeindruckender Materialqualität. Die patentierte Leuchtenkonstruktion aus Edelstahl und Edelstahlguss zeichnet sich durch eine besonders hohe Druckbelastbarkeit von 5000 kg aus und ist für Bereiche höchster Beanspruchung geeignet – BEGA Patent EP 2418419.

Die Leuchten stehen in einem Einbaugehäuse aus Edelstahl auf einem Fundament, das die Druckbelastungen aufnimmt, und können von Fahrzeugen mit luftgefüllten Reifen überrollt werden. Das Fundament einschließlich Drainage ist bauseits zu erstellen. Einstellbare Neigungswinkel der Reflektoren ermöglichen wahlweise eine symmetrische oder asymmetrische Lichtstärkeverteilung.

Im Zentrum der Glasoberfläche werden maximal 40 °C Betriebstemperatur T (gemessen nach EN 60598 Umgebungstemperatur  $t_a$  15 °C) erreicht.

Durch Nässe kann es auf den Gläsern zu Rutschgefahr kommen. Für begehbare öffentliche Bereiche empfehlen wir rutschhemmendes Glas nach DIN 51130 R13. Mit dem Zusatz **R** hinter der Bestellnummer liefern wir jede Leuchte mit rutschhemmendem Glas. Die Lichtstärkeverteilung wird dadurch breitstreuender.

Abdeckring und Leuchtengehäuse aus Edelstahl und Edelstahlguss · Sicherheitsglas · Scheinwerfer mit Reflektoren aus eloxiertem Reinaluminium · 1,8 m Anschlussleitung mit Wasserstopper

Ergänzungsteile für einstellbare Scheinwerfer:

- Streuscheiben, streuend oder bandförmig

Auf Anfrage sind die Leuchten in den Lichtfarben Grün, Blau, Amber und Rot lieferbar.

Leuchten, die durch die Wahlmöglichkeit der Farbtemperatur, 50.000 Stunden Mindestlebensdauer der LED und 20 Jahre Nachkaufgarantie der LED-Module überzeugen.

LED-Farbtemperatur: 4000 K – Bestellnummer oder 3000 K – Bestellnummer + **K3**

Der in der Tabelle angegebene Leuchten-Lichtstrom und die Leuchten-Anschlussleistung können sich, bedingt durch den technischen Fortschritt, ändern.

Die Datenblätter auf unserer Website geben für jede Leuchte Auskunft über die aktuellen Werte sowie über die LED-Lebensdauer und den Lichtstrom, bezogen auf die jeweilige Farbtemperatur.

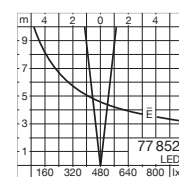
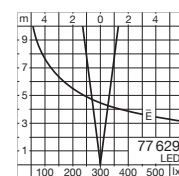
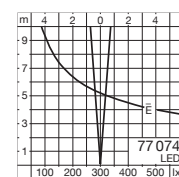



Die patentierte Leuchtenkonstruktion aus Edelstahl und Edelstahlguss zeichnet sich durch eine besonders hohe Druckbelastbarkeit aus und ist für Bereiche höchster Beanspruchung geeignet – BEGA Patent EP 2418419.

Überrollbare LED-Bodeneinbauleuchten  
Für Einbausituationen mit hoher Druckbelastung  
und für flächenbündigen Einbau

Druckbelastung	5000 kg
Material	Edelstahl · Edelstahlguss
Schutzart	IP 68 · 10 m
Einbautiefe	130 - 255 mm
Größe Ø	210 · 255 · 330 mm

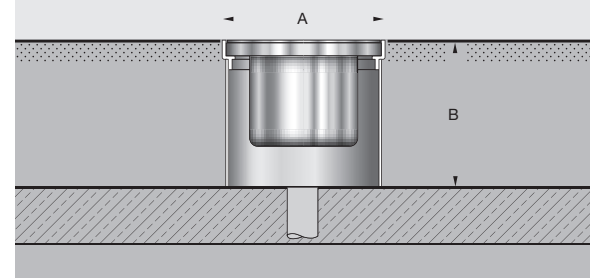

#### Orientierungsleuchten

	LED	Netzteile	EEK	A	B	AC/DC
<b>77 071</b>	9,0 W 45 lm	integriert	A+	210	130	✓
<b>77 072</b>	10,0 W 175 lm	DALI steuerbar	A++	255	130	✓
<b>77 073</b>	22,4 W 230 lm	DALI steuerbar	A++	330	155	✓



#### Scheinwerfer · einstellbarer Neigungswinkel 0° bis 30°/senkrechte Achse ±180°

	LED	Netzteile	EEK	$\beta$	A	B	AC/DC
<b>77 074</b>	11,0 W 530 lm	DALI steuerbar	A++	9°	210	200	✓
<b>77 629</b>	13,7 W 980 lm	DALI steuerbar	A++	16°	255	225	✓
<b>77 852</b>	20,2 W 1450 lm	DALI steuerbar	A++	15°	330	255	✓

#### Ergänzungsteile



**70 271 70 272**  
**70 273 70 274**  
**10 048 10 019**

Streuscheiben  streuend  bandförmig  $\beta$  = Halbstreuwinkel



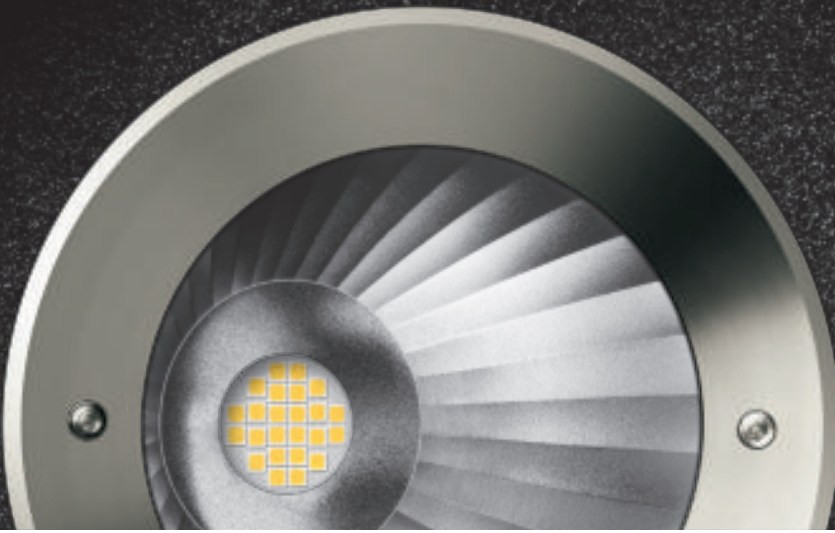

Überrollbare Bodeneinbauleuchten  
**Für Einbausituationen mit hoher Druckbelastung**  
 Orientierungsleuchten oder Scheinwerfer

Eine umfangreiche und leistungsstarke Baureihe Bodeneinbauleuchten für den Einsatz im Innen- und Außenbereich. Für die Planungsarbeit steht eine Vielzahl unterschiedlicher Lichtleistungen als Orientierungsleuchten, sowie symmetrische, asymmetrische und einstellbare Scheinwerfer zur Verfügung. Diese Leuchten zeichnen sich durch eine besonders hohe Druckbelastbarkeit von 5000 kg aus. Eine äußerst stabile Konstruktion für Bereiche mit hoher Beanspruchung. Die Leuchten stehen in einem Einbaugehäuse aus hochfestem Aluminiumguss auf einem Fundament, das die Druckbelastungen aufnimmt und können von Fahrzeugen mit luftgefüllten Reifen überrollt werden. In Fahrspuren, wo die Leuchten horizontalen Belastungen durch Bremsen, Beschleunigen und Richtungswechsel ausgesetzt sind, dürfen die Leuchten nicht eingesetzt werden. Das Fundament einschließlich Drainage ist bauseits zu erstellen. Bitte beachten Sie: Im Zentrum der Glasoberfläche werden die in der Tabelle angegebenen Betriebstemperaturen T (gemessen nach EN 60598 Umgebungstemperatur  $t_a$  15 °C) erreicht.

Durch Nässe kann es auf den Gläsern zu Rutschgefahr kommen. Für begehbare öffentliche Bereiche empfehlen wir rutschhemmendes Glas nach DIN 51130 R 13. Mit dem Zusatz **R** hinter der Bestellnummer liefern wir jede Leuchte mit rutschhemmendem Glas. Die Lichtstärkeverteilung wird dadurch breitstreuender.

Abdeckung aus Edelstahl · Sicherheitsglas · Leuchtgehäuse und Einbaugehäuse aus Aluminiumguss  
 Scheinwerfer mit Reflektoren aus eloxiertem Reinstaluminium · 88 756 mit Kaltlichtreflektor  
 1,8 m Anschlussleitung mit Wasserstopper

Ergänzungsteile für symmetrische/asymmetrische Scheinwerfer:

- innenliegende Raster
  - Infrarotfilter zur Reduzierung der Glasoberflächentemperatur um ca. 20 %
- Eine Kombination aus Raster und Infrarotfilter kann in Sonderfertigung geliefert werden.

Ergänzungsteile für einstellbare Scheinwerfer:

- Streuscheiben, streuend oder bandförmig
  - innenliegende Raster
- Die Ergänzungsteile können einzeln oder in Kombination eingesetzt werden.

Als Ergänzungsteile für die Leuchten 88 753 · 88 654 · 88 756 liefern wir Farbeffektfilter in den Farben Grün – 70 321 · Blau – 70 322 · Gelb – 70 323. Ergänzungsteile sind separat zu bestellen.

Auf Anfrage sind die LED-Leuchten in den Lichtfarben Grün, Blau, Amber und Rot lieferbar.

Die LED-Leuchten dieser Seite überzeugen durch die Wahlmöglichkeit der Farbtemperatur, 50 000 Stunden Mindestlebensdauer der LED und 20 Jahre Nachkaufgarantie der LED-Module. LED-Farbtemperatur: 4000K – Bestellnummer oder 3000K – Bestellnummer + **K3**

Der in der Tabelle angegebene Leuchten-Lichtstrom und die Leuchten-Anschlussleistung können sich, bedingt durch den technischen Fortschritt, ändern.

Die Datenblätter auf unserer Website geben für jede Leuchte Auskunft über die aktuellen Werte sowie über die LED-Lebensdauer und den Lichtstrom, bezogen auf die jeweilige Farbtemperatur.

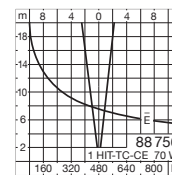
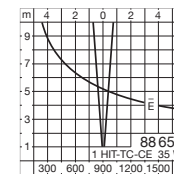
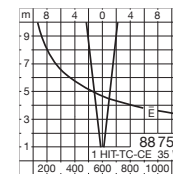
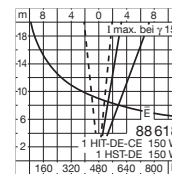
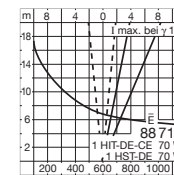
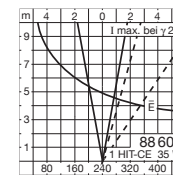
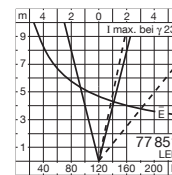
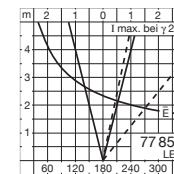
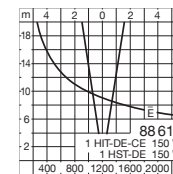
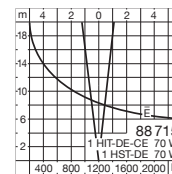
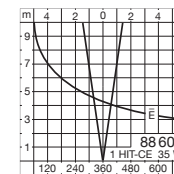
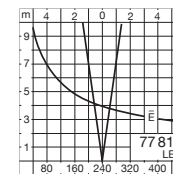
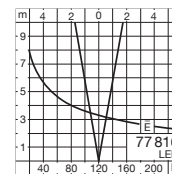





### Überrollbare Bodeneinbauleuchten Für Einbausituationen mit hoher Druckbelastung

Druckbelastung	5000 kg
Material	Edelstahl · Aluminiumguss
Schutzart	IP 67
Einbautiefe	190 - 330 mm
Größe Ø	160 - 330 mm

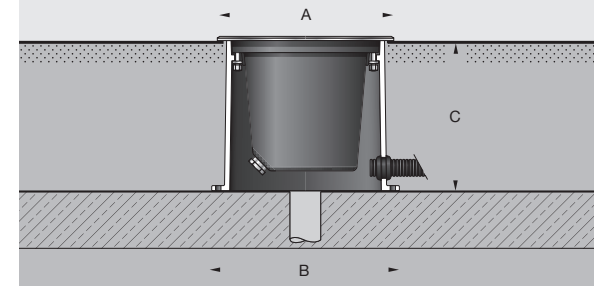

Orientierungsleuchten									
	LED		Netzteil	EEK	T	A	B	C	AC/DC
<b>77 108</b>	4,2 W	75 lm	integriert	A++	20°	160	200	190	✓
<b>77 109</b>	8,6 W	140 lm	integriert	A++	20°	245	275	230	✓
<b>77 110</b>	10,4 W	320 lm	integriert	A++	25°	330	355	250	✓



Scheinwerfer · symmetrisch									
	LED		Netzteil	EEK	β	T	A	B	C
<b>77 816</b>	12,5 W	450 lm	DALI steuerbar	A++	32°	25°	205	250	215
<b>77 818</b>	17,0 W	940 lm	DALI steuerbar	A++	19°	25°	245	275	230

	Leuchtmittel		Sockel	EEK	β	T	A	B	C
<b>88 606</b>	1 HIT-CE	35 W	G 12	A+-A	14°	70°	245	275	230
<b>88 715</b>	1 HI/HST-DE	70 W	RX7s	A+-A	7°	80°	330	355	250
<b>88 616</b>	1 HI/HST-DE	150 W	RX7s	A+-A	8°	110°	330	355	330

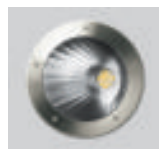
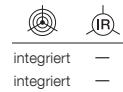

Scheinwerfer · asymmetrisch									
	LED		Netzteil	EEK	β	T	A	B	C
<b>77 850</b>	12,5 W	960 lm	DALI steuerbar	A++	26/29°	25°	205	250	215
<b>77 851</b>	17,0 W	1745 lm	DALI steuerbar	A++	31/32°	25°	245	275	230

	Leuchtmittel		Sockel	EEK	β	T	A	B	C
<b>88 607</b>	1 HIT-CE	35 W	G 12	A+-A	14/15°	70°	245	275	230
<b>88 716</b>	1 HI/HST-DE	70 W	RX7s	A+-A	10/12°	80°	330	355	250
<b>88 618</b>	1 HI/HST-DE	150 W	RX7s	A+-A	11/12°	110°	330	355	330

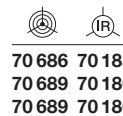
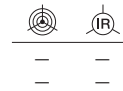

Scheinwerfer · einstellbarer Neigungswinkel 0° bis 30°/senkrechte Achse ±180°									
	Leuchtmittel		Sockel	EEK	β	T	A	B	C
<b>88 753</b>	1 HIT-TC-CE	35 W	G 8,5	A+-A	13°	65°	245	275	230
<b>88 654</b>	1 HIT-TC-CE	35 W	G 8,5	A+-A	8°	65°	245	275	230
<b>88 756</b>	1 HIT-TC-CE	70 W	G 8,5	A+-A	14°	65°	330	355	250

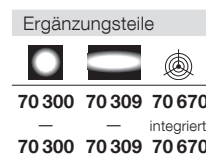

Raster   
 Infrarotfilter   
 Streuscheiben   
 streuend   
 bandförmig   
 β = Halbstreuwinkel





Überrollbare LED-Bodeneinbauleuchten  
**Für Einbausituationen mit hoher Druckbelastung**  
 Orientierungsleuchten oder Scheinwerfer

Orientierungsleuchten oder Scheinwerfer mit asymmetrischer Lichtstärkeverteilung.  
 Für den Einbau in befestigte Bodenflächen im Innen- und Außenbereich. Diese Leuchten zeichnen sich durch ihre besonders hohe Druckbelastbarkeit von 5000 kg aus. Äußerst stabile Konstruktion für Bereiche höchster Beanspruchung.  
 Die Leuchten stehen in einem Einbaugehäuse aus hochfestem Aluminiumguss auf einem Fundament, das die Druckbelastungen aufnimmt. Das Fundament einschließlich Drainage ist bauseits zu erstellen. Im Zentrum der Glasoberfläche werden maximal 30 °C Betriebstemperatur T (gemessen nach EN 60 598 Umgebungstemperatur ta 15 °C) erreicht.

Durch Nässe kann es auf den Gläsern zu Rutschgefahr kommen. Für begehbare öffentliche Bereiche empfehlen wir rutschhemmendes Glas nach DIN 51130 R 13. Mit dem Zusatz **R** hinter der Bestellnummer liefern wir jede Leuchte mit rutschhemmendem Glas. Die Lichtstärkeverteilung wird dadurch breitstreuender.

Abdeckrahmen aus Edelstahl · Leuchtengehäuse aus Aluminiumguss · Einbaugehäuse aus Aluminium  
 Scheinwerfer mit Reflektoren aus eloxiertem Reinstaluminium und Raster zur seitlichen Entblendung  
 Sicherheitsglas · 1,8 m Anschlussleitung mit Wasserstopper

Leuchten, die durch die Wahlmöglichkeit der Farbtemperatur, 50000 Stunden Mindestlebensdauer der LED und 20 Jahre Nachkaufgarantie der LED-Module überzeugen.  
 LED-Farbtemperatur: 4000 K – Bestellnummer oder 3000 K – Bestellnummer + **K3**

Der in der Tabelle angegebene Leuchten-Lichtstrom und die Leuchten-Anschlussleistung können sich, bedingt durch den technischen Fortschritt, ändern. Die Datenblätter auf unserer Website geben für jede Leuchte Auskunft über die aktuellen Werte sowie über die LED-Lebensdauer und den Lichtstrom, bezogen auf die jeweilige Farbtemperatur.

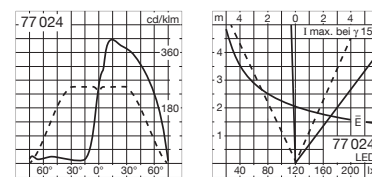
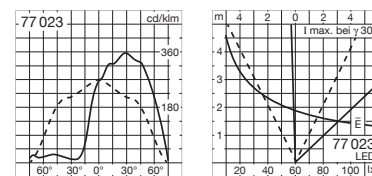



Überrollbare LED-Bodeneinbauleuchten  
Für Einbausituationen mit hoher Druckbelastung

Druckbelastung	5000 kg
Material	Edelstahl · Aluminiumguss
Schutzart	IP 67
Einbautiefe	120 · 160 mm
Größe □	160 - 440 mm

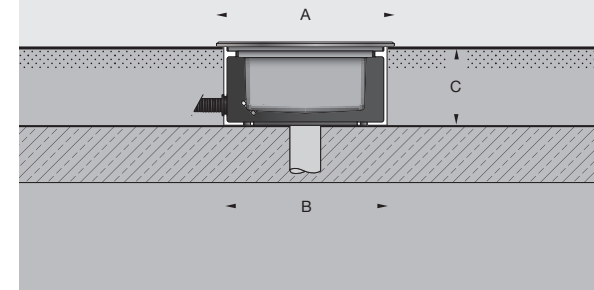

Orientierungsleuchten							
	LED		EEK	A	B	C	AC/DC
<b>77 050</b>	3,4 W	45 lm	A <sup>++</sup>	160 <sup>□</sup>	155 <sup>□</sup>	120	✓
<b>77 051</b>	5,8 W	140 lm	A <sup>++</sup>	255 <sup>□</sup>	245 <sup>□</sup>	120	✓
<b>77 052</b>	10,5 W	195 lm	A <sup>++</sup>	330 <sup>□</sup>	310 <sup>□</sup>	160	—
<b>77 053</b>	20,0 W	615 lm	A <sup>++</sup>	440 <sup>□</sup>	420 <sup>□</sup>	160	—



Scheinwerfer · asymmetrisch								
	LED		EEK	β	A	B	C	AC/DC
<b>77 023</b>	9,5 W	850 lm	A <sup>++</sup>	67/105°	160 <sup>□</sup>	155 <sup>□</sup>	120	✓
<b>77 024</b>	21,0 W	2045 lm	A <sup>++</sup>	59/100°	255 <sup>□</sup>	245 <sup>□</sup>	120	✓

β = Halbstreuwinkel

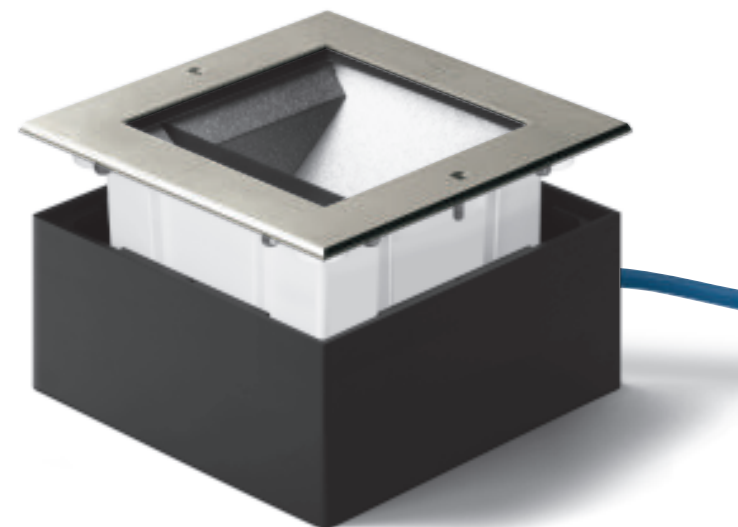

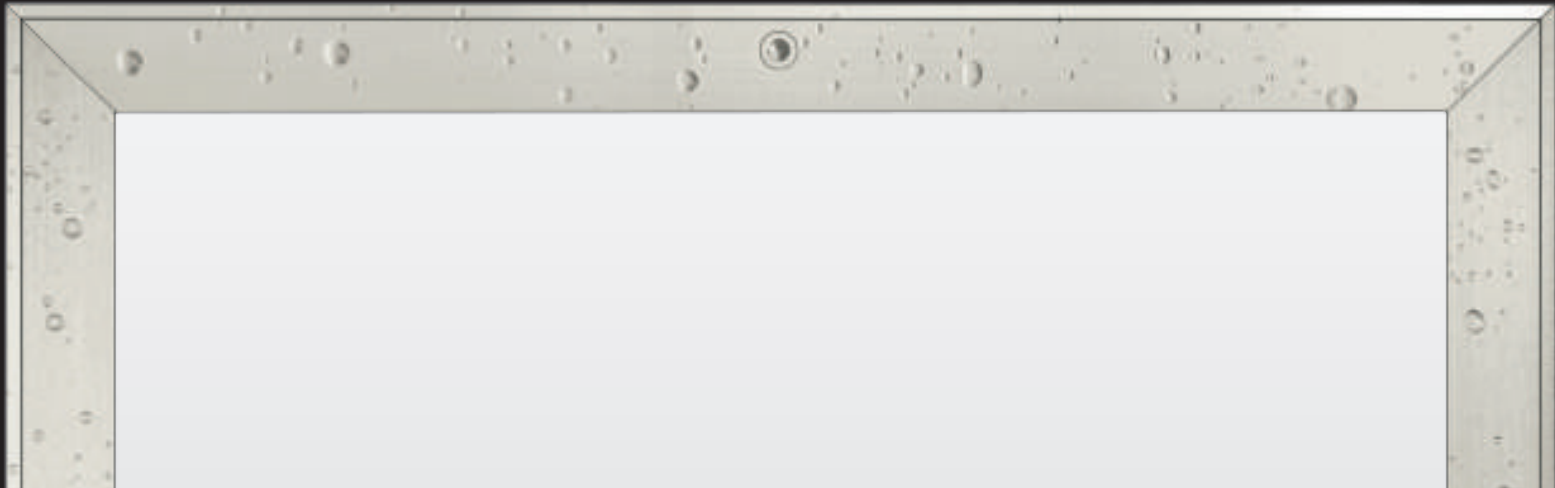

Überrollbare LED-Bodeneinbauleuchten · **Großflächiges Licht**  
**Für Einbausituationen mit geringer Einbautiefe und für flächenbündigen Einbau**  
 Orientierungsleuchten

Überrollbare Bodeneinbauleuchten für großflächiges LED-Licht wahlweise in quadratischer oder rechteckiger Bauform. Großformatige Leuchten in beeindruckender Robustheit. Alle metallischen Bauteile sind aus Edelstahl.

Aufgrund der geringen Höhe von nur 120 mm eignen sich diese Leuchten besonders für Bereiche, in denen nur eine begrenzte Einbautiefe zur Verfügung steht, z. B. Parkdecks oder Zwischendecken im Innen- und Außenbereich. Vor der Montage der Leuchten ist bauseits ein Fundament einschließlich Drainage zu erstellen, das die Druckbelastungen der Leuchten aufnimmt.

Die Leuchten können von Fahrzeugen mit luftgefüllten Reifen überrollt werden.

In Fahrspuren, wo die Leuchten horizontalen Belastungen durch Bremsen, Beschleunigen und Richtungswechsel ausgesetzt sind, dürfen die Leuchten nicht eingesetzt werden.

Im Zentrum der Glasoberfläche werden maximal 20 °C Betriebstemperatur T (gemessen nach EN 60 598 Umgebungstemperatur ta 15 °C) erreicht.

Alle Leuchten dieser Doppelseite liefern wir mit rutschhemmendem Glas nach DIN 51130 R 13.

Abdeckrahmenelemente, Leuchtengehäuse und Einbaugeschäube aus Edelstahl  
 Rutschfestes Sicherheitsglas · 1,8 m Anschlussleitung mit Wasserstopper · DALI steuerbar

Leuchten, die durch die Wahlmöglichkeit der Farbtemperatur, 50 000 Stunden Mindestlebensdauer der LED und 20 Jahre Nachkaufgarantie der LED-Module überzeugen.

LED-Farbtemperatur: 4000 K – Bestellnummer oder 3000 K – Bestellnummer + **K3**

Der in der Tabelle angegebene Leuchten-Lichtstrom und die Leuchten-Anschlussleistung können sich, bedingt durch den technischen Fortschritt, ändern. Die Datenblätter auf unserer Website geben für jede Leuchte Auskunft über die aktuellen Werte sowie über die LED-Lebensdauer und den Lichtstrom, bezogen auf die jeweilige Farbtemperatur.





Überrollbare LED-Bodeneinbauleuchten  
**Großflächiges Licht** · Für Einbausituationen mit  
geringer Einbautiefe und für flächenbündigen Einbau

Druckbelastung	1000 kg
Material	Edelstahl
Schutzart	IP 68 · 10 m
Einbautiefe	120 mm
Länge	600 · 1000 mm

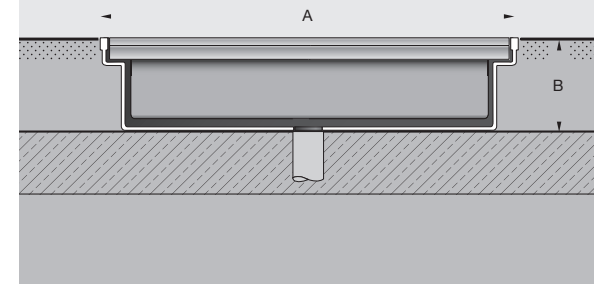

600×600



1000×1000

LED-Bodeneinbauleuchten · **quadratisch**

	LED	EEK	A	B	AC/DC
<b>77 061</b>	46,5 W	710 lm	A	600×600	120 ✓
<b>77 062</b>	86,0 W	1880 lm	A	1000×1000	120 —

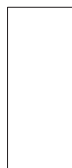

1000×400

LED-Bodeneinbauleuchte · **rechteckig**

	LED	EEK	A	B	AC/DC
<b>77 065</b>	32,0 W	625 lm	A	1000×400	120 ✓



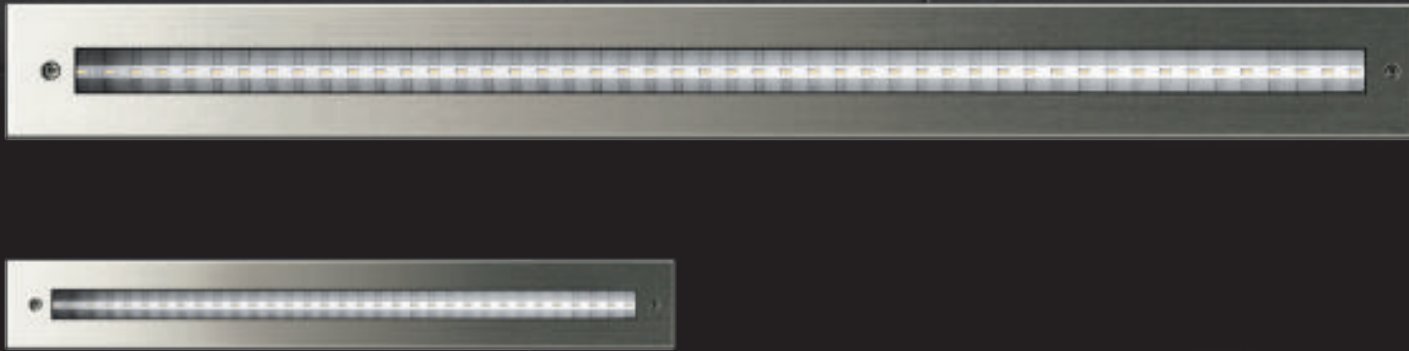

Überrollbare LED-Bodeneinbauleuchten 24 V DC

**Für Einbausituationen mit geringer Einbautiefe**

Orientierungsleuchten, Leuchten mit symmetrischer oder asymmetrischer Lichtstärkeverteilung oder RGB-Leuchten

Lineare LED-Bodeneinbauleuchten in unterschiedlichen Längen für den Einbau in befestigte Bodenflächen im Innen- und Außenbereich.

Die Leuchten aus Edelstahl stehen in einem Einbaugehäuse auf einem Fundament, das die Druckbelastungen aufnimmt. Das Fundament einschließlich Drainage ist vor der Montage bauseits zu erstellen.

Die Leuchten können von Fahrzeugen mit luftgefüllten Reifen überrollt werden. In Fahrspuren, wo die Leuchten horizontalen Belastungen durch Bremsen, Beschleunigen und Richtungswechsel ausgesetzt sind, dürfen die Leuchten nicht eingesetzt werden.

Die unterschiedlichen Längen und die kompakten Baumaße ermöglichen eine Vielzahl von Gestaltungsmöglichkeiten mit linearem Licht aus dem Boden.

Im Zentrum der Glasoberfläche werden maximal 25 °C Betriebstemperatur T (gemessen nach EN 60 598 Umgebungstemperatur ta 15 °C) erreicht.

Schutzart IP 67 · Schutzklasse III · Abdeckrahmen und Leuchtgehäuse aus Edelstahl  
Sicherheitsglas · Einbaugehäuse aus Aluminium · 3 m Anschlussleitung mit Wasserstopper

Für den Betrieb der Leuchten ist ein separates Netzteil erforderlich. Technische Daten Seite 554

Für den Betrieb der RGB-Leuchten ist zudem ein Betriebsgerät und eine Farblichtsteuerung erforderlich. DALI-Systemkomponenten siehe Seite 556 bis 559.

RGB-Leuchten, die sich für die Einbindung in Licht- und Gebäudesteuerungssysteme eignen.

Für die Integration in ein LCN- oder ZigBee-gesteuertes Gebäudemanagement, empfehlen wir die Lichtsteuerung BEGA Control.

Leuchten, die durch die Wahlmöglichkeit der Farbtemperatur, 50000 Stunden Mindest-

lebensdauer der LED und 20 Jahre Nachkaufgarantie der LED-Module überzeugen.

LED-Farbtemperatur: 4000K – Bestellnummer oder 3000K – Bestellnummer + **K3**

Der in der Tabelle angegebene Leuchten-Lichtstrom und die Leuchten-Anschlussleistung können sich, bedingt durch den technischen Fortschritt, ändern. Die Datenblätter auf unserer Website geben für jede Leuchte Auskunft über die aktuellen Werte sowie über die LED-Lebensdauer und den Lichtstrom, bezogen auf die jeweilige Farbtemperatur.

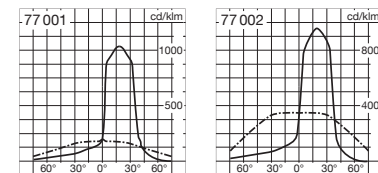
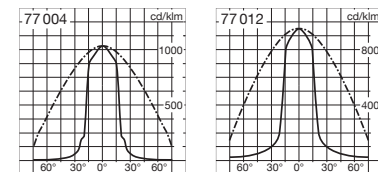



Überrollbare LED-Bodeneinbauleuchten  
Für Einbausituationen mit geringer Einbautiefe

Druckbelastung	1000 kg
Material	Edelstahl · Aluminium
Schutzart	IP 67
Einbautiefe	70 · 100 mm
Länge	100 - 1000 mm

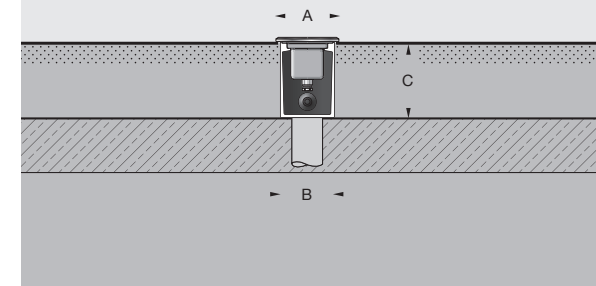

Orientierungsleuchten

	LED		EEK	A	B	C
<b>88 300</b>	0,2 W	2 lm	A++	100×37	34	70
<b>88 301</b>	0,4 W	8 lm	A++	200×37	34	70
<b>88 302</b>	1,0 W	20 lm	A++	400×37	34	70
<b>88 303</b>	2,1 W	55 lm	A++	1000×55	51	100

Bodeneinbauleuchten · symmetrisch

	LED		EEK	A	B	C
<b>77 004</b>	5,0 W	250 lm	A++	400×55	51	100
<b>77 012</b>	13,2 W	725 lm	A++	1000×55	51	100

Bodeneinbauleuchten · asymmetrisch

	LED		EEK	A	B	C
<b>77 001</b>	5,0 W	165 lm	A++	400×55	51	100
<b>77 002</b>	13,2 W	505 lm	A++	1000×55	51	100

Bodeneinbauleuchten RGB

	LED		A	B	C
<b>88 897</b>	2,5 W		200×37	34	70
<b>88 898</b>	8,4 W		400×37	34	70
<b>88 899</b>	22,7 W		1000×55	51	100

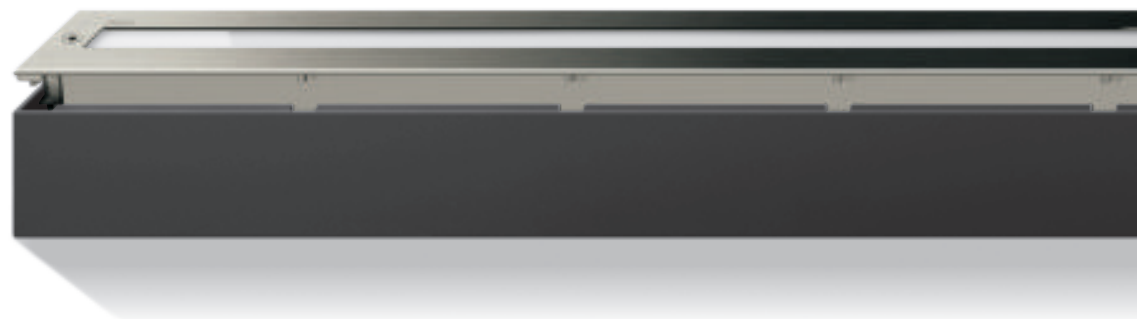
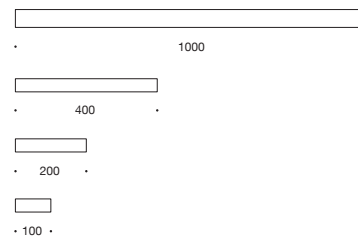



Überrollbare LED-Bodeneinbauleuchten

**Für Einbausituationen mit geringer Einbautiefe**

Scheinwerfer

LED-Scheinwerfer wahlweise mit symmetrischer oder asymmetrischer Lichtstärkeverteilung und für additive Farbmischung RGBW. Lineare **Bodeneinbauleuchten** in zwei Längen für den Einbau in befestigte Bodenflächen im Innen- und Außenbereich.

Die Leuchten aus Edelstahl stehen in einem Einbaugehäuse auf einem Fundament, das die Druckbelastungen aufnimmt. Das Fundament einschließlich Drainage ist vor der Montage bauseits zu erstellen. Die Leuchten können von Fahrzeugen mit luftgefüllten Reifen überrollt werden.

In Fahrspuren, wo die Leuchten horizontalen Belastungen durch Bremsen, Beschleunigen und Richtungswechsel ausgesetzt sind, dürfen die Leuchten nicht eingesetzt werden.

Im Zentrum der Glasoberfläche werden maximal 30 °C Betriebstemperatur T (gemessen nach EN 60 598 Umgebungstemperatur  $t_a$  15 °C) erreicht.

Schutzart IP 67 · Abdeckrahmen und Leuchtgehäuse aus Edelstahl · Sicherheitsglas · Einbaugehäuse aus Aluminium · Reflektor aus eloxiertem Reinstaluminium · 1,8 m Anschlussleitung mit Wasserstopper

Die RGBW-Leuchten können über eine DALI-Farblichtsteuerung (DT 8, RGBWAF, xy) gesteuert werden. Dazu empfehlen wir unsere Steuerung BEGA Control. Technische Daten DALI-Systemkomponenten siehe Seite 556 bis 559.

Auf Anfrage sind die Leuchten in den Lichtfarben Grün, Blau, Amber und Rot lieferbar.

Leuchten, die durch die Wahlmöglichkeit der Farbtemperatur, 50 000 Stunden Mindestlebensdauer der LED und 20 Jahre Nachkaufgarantie der LED-Module überzeugen.

LED-Farbtemperatur: 4000 K – Bestellnummer oder 3000 K – Bestellnummer + **K3**

Der in der Tabelle angegebene Leuchten-Lichtstrom und die Leuchten-Anschlussleistung können sich, bedingt durch den technischen Fortschritt, ändern. Die Datenblätter auf unserer Website geben für jede Leuchte Auskunft über die aktuellen Werte sowie über die LED-Lebensdauer und den Lichtstrom, bezogen auf die jeweilige Farbtemperatur.

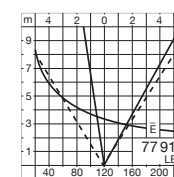
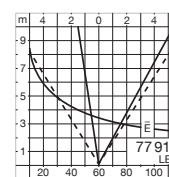
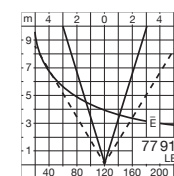
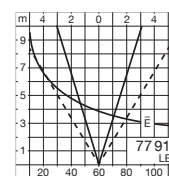
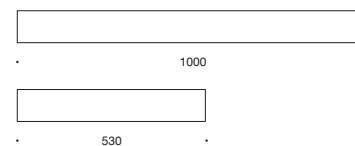





Überrollbare LED-Bodeneinbauleuchten  
Für Einbausituationen mit geringer Einbautiefe

Druckbelastung	1000 kg
Material	Edelstahl · Aluminium
Schutzart	IP 67
Einbautiefe	125 mm
Länge	530 · 1000 mm

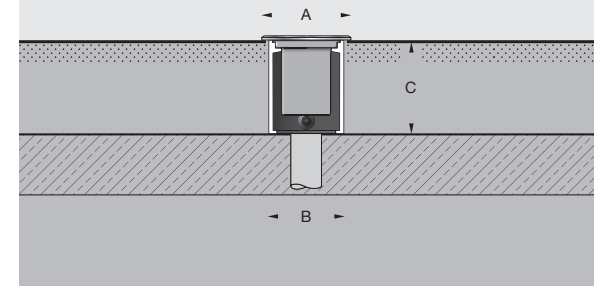

Scheinwerfer · symmetrisch								
	LED		EEK	$\beta$	A	B	C	AC/DC
<b>77 915</b>	23,5 W	1455 lm	A+	32/84°	530×90	87	125	✓
<b>77 916</b>	45,0 W	2900 lm	A+	35/87°	1000×90	87	125	✓

Scheinwerfer · asymmetrisch								
	LED		EEK	$\beta$	A	B	C	AC/DC
<b>77 917</b>	23,5 W	1355 lm	A+	42/86°	530×90	87	125	✓
<b>77 918</b>	45,0 W	2885 lm	A+	36/88°	1000×90	87	125	✓

Scheinwerfer · symmetrisch RGBW								
	LED		Netzteil	$\beta$	A	B	C	AC/DC
<b>84 387</b>	22,5 W	785 lm	DALI DT8	39/84°	530×90	87	125	✓
<b>84 388</b>	42,0 W	1650 lm	DALI DT8	39/85°	1000×90	87	125	✓

Scheinwerfer · asymmetrisch RGBW								
	LED		Netzteil	$\beta$	A	B	C	AC/DC
<b>84 389</b>	22,5 W	850 lm	DALI DT8	38/90°	530×90	87	125	✓
<b>84 390</b>	42,0 W	1685 lm	DALI DT8	43/94°	1000×90	87	125	✓

$\beta$  = Halbstreuwinkel





Überrollbare LED-Bodeneinbauleuchten  
**Für Einbausituationen mit geringer Einbautiefe und hoher Druckbelastung**  
 Orientierungsleuchten oder Scheinwerfer

Lineare LED-Bodeneinbauleuchten in unterschiedlichen Längen für den Einbau in befestigte Bodenflächen im Innen- und Außenbereich. Diese Leuchten zeichnen sich durch ihre hohe Druckbelastbarkeit von 5000 kg aus. Äußerst stabile Konstruktion für Bereiche mit höchster Beanspruchung. Die Leuchten stehen in einem Einbaugehäuse auf einem Fundament, das die Druckbelastungen aufnimmt. Das Fundament einschließlich Drainage ist vor der Montage bauseits zu erstellen.

Die Leuchten können von Fahrzeugen mit luftgefüllten Reifen überrollt werden.

In Fahrspuren, wo die Leuchten horizontalen Belastungen durch Bremsen, Beschleunigen und Richtungswechsel ausgesetzt sind, dürfen die Leuchten nicht eingesetzt werden.

Im Zentrum der Glasoberfläche werden maximal 30 °C Betriebstemperatur T (gemessen nach EN 60 598 Umgebungstemperatur ta 15 °C) erreicht.

Durch Nässe kann es auf den Gläsern zu Rutschgefahr kommen. Für begehbare öffentliche Bereiche empfehlen wir rutschhemmendes Glas nach DIN 51130 R13. Mit dem Zusatz **R** hinter der Bestellnummer liefern wir jede Leuchte mit rutschhemmendem Glas. Die Lichtstärkeverteilung wird dadurch breitstreuender.

Abdeckrahmen aus Edelstahl · Leuchtengehäuse und Einbaugehäuse aus Aluminium · Sicherheitsglas  
 Scheinwerfer mit Reflektoren aus eloxiertem Reinaluminium · 1,8m Anschlussleitung mit Wasserstopper  
 DALI steuerbar

Leuchten, die durch die Wahlmöglichkeit der Farbtemperatur, 50000 Stunden Mindestlebensdauer der LED und 20 Jahre Nachkaufgarantie der LED-Module überzeugen.

LED-Farbtemperatur: 4000K – Bestellnummer oder 3000K – Bestellnummer + **K3**

Der in der Tabelle angegebene Leuchten-Lichtstrom und die Leuchten-Anschlussleistung können sich, bedingt durch den technischen Fortschritt, ändern. Die Datenblätter auf unserer Website geben für jede Leuchte Auskunft über die aktuellen Werte sowie über die LED-Lebensdauer und den Lichtstrom, bezogen auf die jeweilige Farbtemperatur.

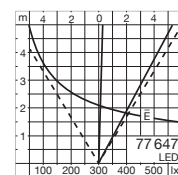
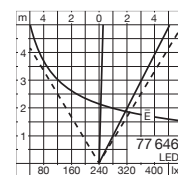
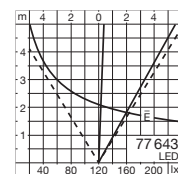
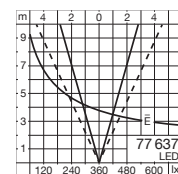
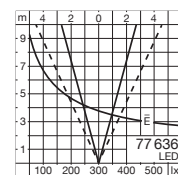
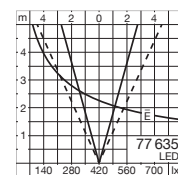



Überrollbare LED-Bodeneinbauleuchten  
Für Einbausituationen mit geringer Einbautiefe  
und hoher Druckbelastung

Druckbelastung	5000 kg
Material	Edelstahl · Aluminium
Schutzart	IP 67
Einbautiefe	125 mm
Länge	635 · 1235 · 1535 mm

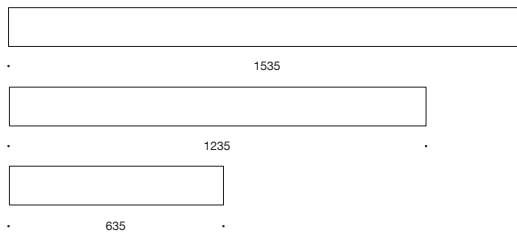
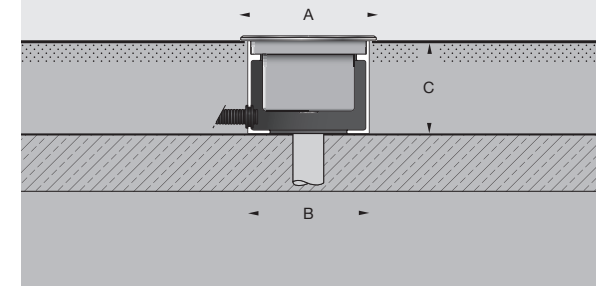

#### Orientierungsleuchten

	LED	EEK		A	B	C	AC/DC
<b>77 600</b>	21,2 W	300 lm	A+	115 × 635	107 × 625	125	✓
<b>77 603</b>	47,0 W	645 lm	A+	115 × 1235	107 × 1225	125	✓
<b>77 608</b>	61,5 W	1250 lm	A+	115 × 1535	107 × 1525	125	✓

#### Scheinwerfer symmetrisch

	LED	EEK	$\beta$	A	B	C	AC/DC	
<b>77 635</b>	25,5 W	1945 lm	A++	29/90°	115 × 635	107 × 625	125	✓
<b>77 636</b>	48,0 W	3710 lm	A++	28/96°	115 × 1235	107 × 1225	125	✓
<b>77 637</b>	58,0 W	4435 lm	A++	27/96°	115 × 1535	107 × 1525	125	✓

#### Scheinwerfer asymmetrisch

	LED	EEK	$\beta$	A	B	C	AC/DC	
<b>77 643</b>	25,5 W	1830 lm	A++	29/88°	115 × 635	107 × 625	125	✓
<b>77 646</b>	48,0 W	3905 lm	A++	34/94°	115 × 1235	107 × 1225	125	✓
<b>77 647</b>	58,0 W	4705 lm	A++	35/94°	115 × 1535	107 × 1525	125	✓

$\beta$  = Halbstreuwinkel





#### Überrollbare LED-Bodeneinbauleuchten

##### Mit geringen Abmessungen zur Beleuchtung von Bodenflächen

Kompakte Bodeneinbauleuchten mit geringen Abmessungen für die Beleuchtung von Bodenflächen im Innen- und Außenbereich. Wahlweise mit einem, zwei oder vier Lichtsektoren für unterschiedliche Beleuchtungssituationen.

Vor der Montage der Leuchten ist bauseits ein Fundament zu erstellen, das die Druckbelastungen der Leuchten aufnimmt.

Die Leuchten können von Fahrzeugen mit luftgefüllten Reifen überrollt werden. In Fahrspuren, wo die Leuchten horizontalen Belastungen durch Bremsen, Beschleunigen und Richtungswechsel ausgesetzt sind, dürfen die Leuchten nicht eingesetzt werden. Leuchten für diese Beleuchtungsart mit größeren Abmessungen finden Sie auf Seite 244. Im Zentrum der Glasoberfläche werden maximal 30 °C Betriebstemperatur T (gemessen nach EN 60 598 Umgebungstemperatur ta 15 °C) erreicht.

Schutzart IP 67 · Schutzklasse I · Leuchtenabdeckung aus Aluminiumguss  
Leuchtengehäuse aus Edelstahlguss und Edelstahl · Silikatglas  
1,8 m Anschlussleitung mit Wasserstopper

Ist die Durchverdrahtung zu einer weiteren Leuchte erwünscht, empfehlen wir die Verwendung der Verteilerdose 70 730. Technische Daten Verteilerdose Seite 546

Auf Anfrage sind die Leuchten in den Lichtfarben Grün, Blau, Amber und Rot lieferbar.

Leuchten, die durch die Wahlmöglichkeit der Farbtemperatur, 50 000 Stunden Mindestlebensdauer der LED und 20 Jahre Nachkaufgarantie der LED-Module überzeugen.  
LED-Farbtemperatur: 3000K – Bestellnummer oder 4000K – Bestellnummer + **K4**

Der in der Tabelle angegebene Leuchten-Lichtstrom und die Leuchten-Anschlussleistung können sich, bedingt durch den technischen Fortschritt, ändern. Die Datenblätter auf unserer Website geben für jede Leuchte Auskunft über die aktuellen Werte sowie über die LED-Lebensdauer und den Lichtstrom, bezogen auf die jeweilige Farbtemperatur.

■ Leuchtenfarbe Grafit



Überrollbare LED-Bodeneinbauleuchten  
**Mit geringen Abmessungen zur Beleuchtung  
 von Bodenflächen**

Druckbelastung	1000 kg
Material	Edelstahl · Aluminiumguss
Schutzart	IP 67
Einbautiefe	95 mm
Größe Ø	120 mm

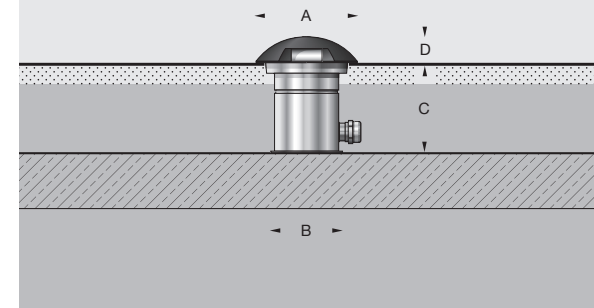

**1 Lichtsektor · 60°**

	LED	EEK	A	B	C	D	AC/DC
<b>88 671</b>	2,4 W 15 lm	A++	120	90 <sup>□</sup>	95	30	✓



**1 Lichtsektor · 180°**

	LED	EEK	A	B	C	D	AC/DC
<b>88 673</b>	5,2 W 40 lm	A+	120	90 <sup>□</sup>	95	30	✓



**2 Lichtsektoren je 60°**

	LED	EEK	A	B	C	D	AC/DC
<b>88 674</b>	3,6 W 30 lm	A++	120	90 <sup>□</sup>	95	30	✓



**4 Lichtsektoren je 60°**

	LED	EEK	A	B	C	D	AC/DC
<b>88 675</b>	6,4 W 55 lm	A+	120	90 <sup>□</sup>	95	30	✓





Überrollbare LED-Bodeneinbauleuchten

**Für Einbausituationen mit hoher Druckbelastung zur Beleuchtung von Bodenflächen**

Bodeneinbauleuchten für die Beleuchtung von Bodenflächen im Innen- und Außenbereich. Wahlweise mit einem, zwei oder vier Lichtsektoren oder freistrahlend für unterschiedliche Beleuchtungssituationen. Diese Leuchten zeichnen sich durch ihre hohe Druckbelastbarkeit von 4000 kg aus. Stabile Konstruktion für Bereiche, in denen eine entsprechende Robustheit erforderlich ist.

Die Leuchten stehen in einem Einbaugeschäube aus hochfestem Aluminiumguss auf einem Fundament, das die Druckbelastungen aufnimmt. Das Fundament einschließlich Drainage ist vor der Montage bauseits zu erstellen.

Die Leuchten können von Fahrzeugen mit luftgefüllten Reifen überrollt werden. In Fahrspuren, wo die Leuchten horizontalen Belastungen durch Bremsen, Beschleunigen und Richtungswechsel ausgesetzt sind, dürfen die Leuchten nicht eingesetzt werden.

Leuchten für diese Beleuchtungsart mit geringeren Abmessungen finden Sie auf Seite 242. Im Zentrum der Glasoberfläche werden maximal 25 °C Betriebstemperatur T (gemessen nach EN 60 598 Umgebungstemperatur ta 15 °C) erreicht.

Hochfester Aluminiumguss und Edelstahl · Optische Linse aus Silikatglas  
88 766 Kristallglas innen weiß · 1,8m Anschlussleitung mit Wasserstopper

Auf Anfrage sind die Leuchten in den Lichtfarben Grün, Blau, Amber und Rot lieferbar.

Leuchten, die durch die Wahlmöglichkeit der Farbtemperatur, 50 000 Stunden Mindestlebensdauer der LED und 20 Jahre Nachkaufgarantie der LED-Module überzeugen.  
LED-Farbtemperatur: 3000K – Bestellnummer oder 4000K – Bestellnummer + **K4**

Der in der Tabelle angegebene Leuchten-Lichtstrom und die Leuchten-Anschlussleistung können sich, bedingt durch den technischen Fortschritt, ändern. Die Datenblätter auf unserer Website geben für jede Leuchte Auskunft über die aktuellen Werte sowie über die LED-Lebensdauer und den Lichtstrom, bezogen auf die jeweilige Farbtemperatur.

■ Leuchtenfarbe Grafit

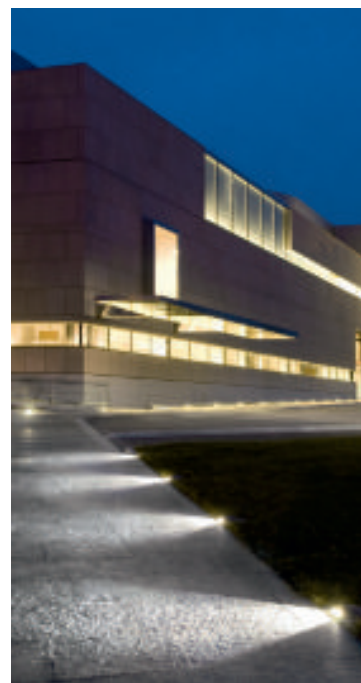

Überrollbare LED-Bodeneinbauleuchten  
Für Einbausituationen mit hoher Druckbelastung  
zur Beleuchtung von Bodenflächen

Druckbelastung	4000 kg
Material	Aluminiumguss
Schutzart	IP 67
Einbautiefe	175 · 185 mm
Größe Ø	220 mm

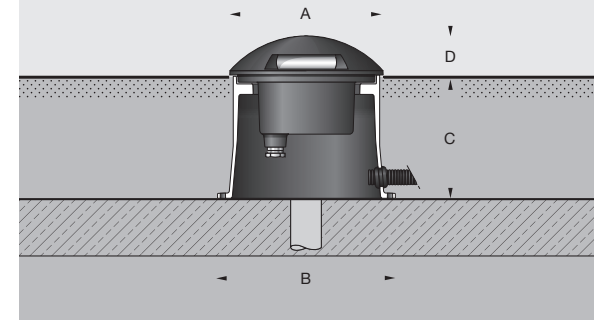

#### 1 Lichtsektor · 60°

	LED	EEK	A	B	C	D	AC/DC
<b>88 800</b>	3,3 W 20 lm	A++	220	255	175	55	✓



#### 1 Lichtsektor · 180°

	LED	EEK	A	B	C	D	AC/DC
<b>88 801</b>	8,8 W 45 lm	A+	220	255	175	55	✓



#### 2 Lichtsektoren je 60°

	LED	EEK	A	B	C	D	AC/DC
<b>88 802</b>	6,0 W 35 lm	A+	220	255	175	55	✓



#### 4 Lichtsektoren je 60°

	LED	EEK	A	B	C	D	AC/DC
<b>88 804</b>	11,0 W 75 lm	A+	220	255	175	55	✓



#### freistrahlend mit Gitter

	LED	EEK	A	B	C	D	AC/DC
<b>88 766</b>	8,3 W 165 lm	A++	220	255	185	55	✓





Überrollbare LED-Bodenaufbauleuchten

#### Für die Montage auf dem Boden zur Beleuchtung von Bodenflächen

Das Konstruktionsprinzip dieser Leuchten ermöglicht die Lösung vieler Beleuchtungsaufgaben der flächigen Bodenbeleuchtung. Der deutlich geringere Installationsaufwand gegenüber Einbauleuchten und die unterschiedlichen Montagevarianten reduzieren die Installationskosten und bieten ein hohes Maß an Flexibilität. Die Leuchten werden einfach mit einer Montageplatte auf dem Untergrund befestigt. Für den Kabeldurchgang muss bauseitig lediglich ein Kernloch erstellt werden.

Die Leuchten werden mit ihrer Anschlussleitung einfach mit handelsüblichen Muffen oder der BEGA Verteilerdose 70 730 angeschlossen. Für die unterschiedlichen Anforderungen am Montageort bieten wir ein Erdstück oder ein Anschlussgehäuse als Ergänzungsteil an. Sie sind separat zu bestellen. Die Leuchten können somit auf unbefestigte Untergründe, z. B. Sand oder Kies, montiert werden. Technische Daten Erdstücke Seite 544 und Anschlussgehäuse Seite 545.

Bei entsprechender Tragfähigkeit des Untergrunds können die Leuchten mit 1000kg Druck belastet und dann von Fahrzeugen mit luftgefüllten Reifen überrollt werden. In Fahrspuren, wo die Leuchten horizontalen Belastungen durch Bremsen, Beschleunigung und Richtungswechsel ausgesetzt sind, dürfen die Leuchten nicht eingesetzt werden.

Im Zentrum der Glasoberfläche werden maximal 30 °C Betriebstemperatur T (gemessen nach EN 60 598 Umgebungstemperatur  $t_a$  15 °C) erreicht.

Schutzart IP 67 · Aluminiumguss und Edelstahl · Borosilikatglas  
Reflektor aus eloxiertem Reinstaluminium · 1,8m Anschlussleitung mit Wasserstopper

Für den Betrieb der Leuchten 77 069 · 77 070 ist ein separates Netzteil erforderlich.  
Technische Daten Seite 554

Ist die Durchverdrahtung zu einer weiteren Leuchte erwünscht, empfehlen wir die Verwendung der Verteilerdose 70 730. Technische Daten Verteilerdose Seite 546

Leuchten, die durch die Wahlmöglichkeit der Farbtemperatur, 50 000 Stunden Mindestlebensdauer der LED und 20 Jahre Nachkaufgarantie der LED-Module überzeugen.  
LED-Farbtemperatur: 3000K – Bestellnummer oder 4000K – Bestellnummer + **K4**

Der in der Tabelle angegebene Leuchten-Lichtstrom und die Leuchten-Anschlussleistung können sich, bedingt durch den technischen Fortschritt, ändern. Die Datenblätter auf unserer Website geben für jede Leuchte Auskunft über die aktuellen Werte sowie über die LED-Lebensdauer und den Lichtstrom, bezogen auf die jeweilige Farbtemperatur.

■ Leuchtenfarbe Grafit





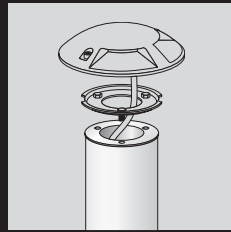

Erdstück

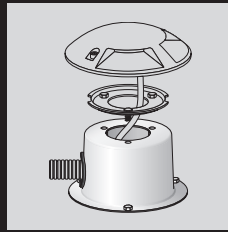

Anschlussgehäuse

Für die unterschiedlichen Anforderungen am Montageort bieten wir ein Erdstück oder ein Anschlussgehäuse als Ergänzungsteil an. Die Leuchten können somit auf unbefestigte Untergründe, z. B. Sand oder Kies, montiert werden.

Überrollbare LED-Bodenaufbauleuchten  
Für die Montage auf dem Boden zur  
Beleuchtung von Bodenflächen

Druckbelastung	1000 kg
Material	Edelstahl · Aluminiumguss
Schutzart	IP 67
Größe Ø	160 · 270 mm

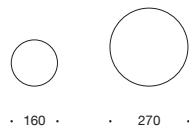
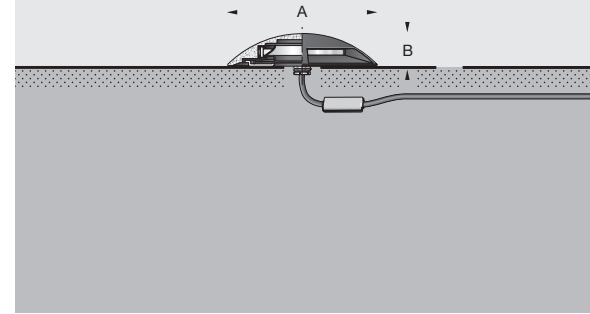

· 160 ·    · 270 ·



1 Lichtsektor · 180°

	LED		Netzteil	SK	EEK	A	B	AC/DC	Ergänzungsteile	
	W	lm							Anschlussgehäuse	Erdstück
<b>77 069</b>	1,4	15	ohne* · 24 V DC	III	A++	160	40	—	<b>70 751</b>	<b>70 894</b>
<b>77 089</b>	9,0	105	integriert	I	A+	270	55	✓	<b>70 753</b>	<b>70 896</b>



1 Lichtsektor · 360°

	LED		Netzteil	SK	EEK	A	B	AC/DC	Ergänzungsteile	
	W	lm							Anschlussgehäuse	Erdstück
<b>77 070</b>	2,8	20	ohne* · 24 V DC	III	A++	160	40	—	<b>70 751</b>	<b>70 894</b>
<b>77 090</b>	15,0	205	integriert	I	A	270	55	✓	<b>70 753</b>	<b>70 896</b>

\*Passende Netzteile finden Sie auf Seite 554.

SK = Schutzklasse



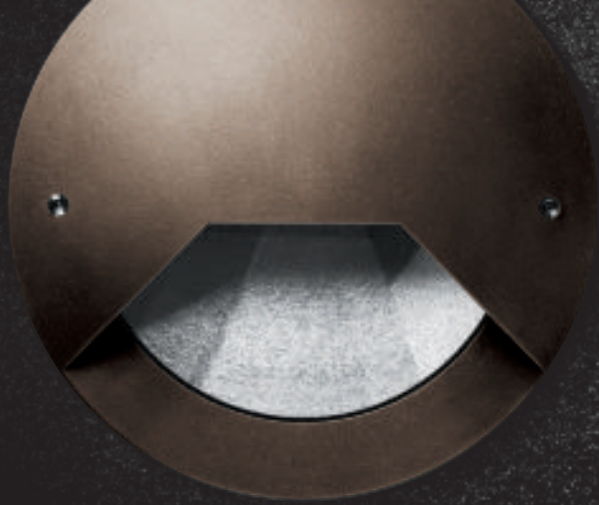

Überrollbare Bodeneinbauleuchten

**Für Einbausituationen mit hoher Druckbelastung für die Beleuchtung vertikaler Flächen**

Die Konstruktion dieser Bodeneinbauscheinwerfer macht es möglich, eine vertikale Fläche, z. B. eine Fassade, bis zur Unterkante vollständig auszuleuchten – BEGA Patent DE 199 18 872. Die untere Begrenzung der Lichtstärkeverteilung ist geradlinig, ohne die sonst üblichen „Lichtkegel“. Alle metallischen Bauteile dieser Baureihe sind aus Bronzeguss und Edelstahl gefertigt. Diese Leuchten zeichnen sich durch ihre hohe Druckbelastbarkeit von 4000 kg aus. Sie stehen in einem Einbaugehäuse auf einem Fundament, das die Druckbelastungen aufnimmt.

Das Fundament einschließlich Drainage ist vor der Montage bauseits zu erstellen.

Die Leuchten können von Fahrzeugen mit luftgefüllten Reifen überrollt werden. In Fahrspuren, wo die Leuchten horizontalen Belastungen durch Bremsen, Beschleunigen und Richtungswechsel ausgesetzt sind, dürfen die Leuchten nicht eingesetzt werden.

Bitte beachten Sie: Im Zentrum der Glasoberfläche werden die in der Tabelle angegebenen Betriebstemperaturen T (gemessen nach EN 60598 Umgebungstemperatur  $t_a$  15 °C) erreicht.

Leuchtenabdeckung aus Bronzeguss · Leuchtengehäuse und Einbaugehäuse aus Edelstahl  
Sicherheitsglas · Reflektor aus eloxiertem Reinstaluminium · 1,8 m Anschlussleitung mit Wasserstopper

Für diese Leuchten ist eine Blende zur Verkleinerung der Lichtaustrittsöffnung von 90° auf wahlweise 60° oder 30° lieferbar – siehe Tabelle. Blenden sind Ergänzungsteile und separat zu bestellen.

Die LED-Leuchte dieser Seite überzeugt durch die Wahlmöglichkeit der Farbtemperatur, 50 000 Stunden Mindestlebensdauer der LED und 20 Jahre Nachkaufgarantie der LED-Module.  
LED-Farbtemperatur: 4000 K – Bestellnummer oder 3000 K – Bestellnummer + **K3**

Der in der Tabelle angegebene Leuchten-Lichtstrom und die Leuchten-Anschlussleistung können sich, bedingt durch den technischen Fortschritt, ändern. Die Datenblätter auf unserer Website geben für jede Leuchte Auskunft über die aktuellen Werte sowie über die LED-Lebensdauer und den Lichtstrom, bezogen auf die jeweilige Farbtemperatur.





Überrollbare Bodeneinbauleuchten  
Für Einbausituationen mit hoher Druckbelastung  
für die Beleuchtung vertikaler Flächen

Druckbelastung	4000 kg
Material	Bronzeguss · Edelstahl
Schutzart	IP 67
Einbautiefe	120 · 160 mm
Größe Ø	290 · 350 · 440 mm

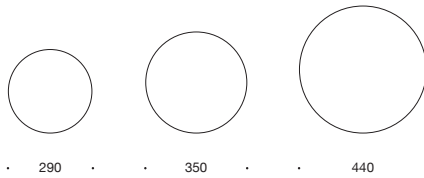
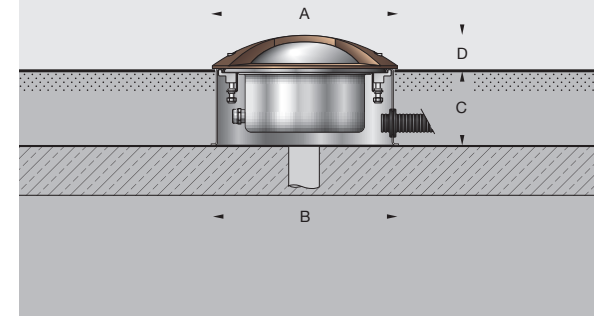

LED				EEK	T	A	B	C	D	
<b>77 819</b>	12,5 W	745 lm	DALI steuerbar	A++	30°	290	Ø295	120	50	<b>70 677</b>
Leuchtmittel		Sockel		EEK		A	B			
<b>88 718</b>	1 HIT-TC-CE	35 W	G 8,5	A+ - A	85°	290	Ø295	120	50	<b>70 677</b>
<b>88 719</b>	1 HI/HST-DE	70 W	RX7s	A+ - A	100°	350	Ø355	160	65	<b>70 678</b>
<b>88 720</b>	1 HI/HST-DE	150 W	RX7s	A+ - A	170°	440	Ø440	160	70	<b>70 679</b>

Die folgende Tabelle dient als Projektierungshilfe. Aus der Größe des anzustrahlenden Objekts und der gewünschten Beleuchtungsstärke ergeben sich Leuchtentyp und Leuchtenanordnung.

Projektierungshilfe			A	H	B	Ē	E <sub>min</sub>
<b>77 819</b>	LED	12,5 W	1,0m	3,0m	2,4 m	81 lx	6,5 lx
			1,5m	4,5m	3,2 m	40 lx	3,3 lx
			2,0m	6,0m	4,8 m	20 lx	1,6 lx
<b>88 718</b>	1 HIT-TC-CE	35 W	1,0m	4,0m	3,0 m	96 lx	9,8 lx
			1,5m	6,0m	4,5 m	43 lx	4,4 lx
			2,0m	8,0m	6,0 m	24 lx	2,5 lx
<b>88 719</b>	1 HI/HST-DE	70 W	1,5m	6,0m	4,5 m	81 lx	8,7 lx
			2,0m	8,0m	6,0 m	46 lx	5,2 lx
			3,0m	12,0m	9,0 m	20 lx	2,4 lx
			3,0m	12,0m	9,0 m	45 lx	5,4 lx
<b>88 720</b>	1 HI/HST-DE	150 W	4,0m	16,0m	12,0 m	25 lx	3,1 lx
			5,0m	20,0m	15,0 m	16 lx	1,9 lx

Blende A – Abstand der Leuchten zur Fassade H – Höhe der Fassade B – Abstand zwischen den Leuchten  
Ē – mittlere Beleuchtungsstärke auf der Fassade E<sub>min</sub> – minimale Beleuchtungsstärke



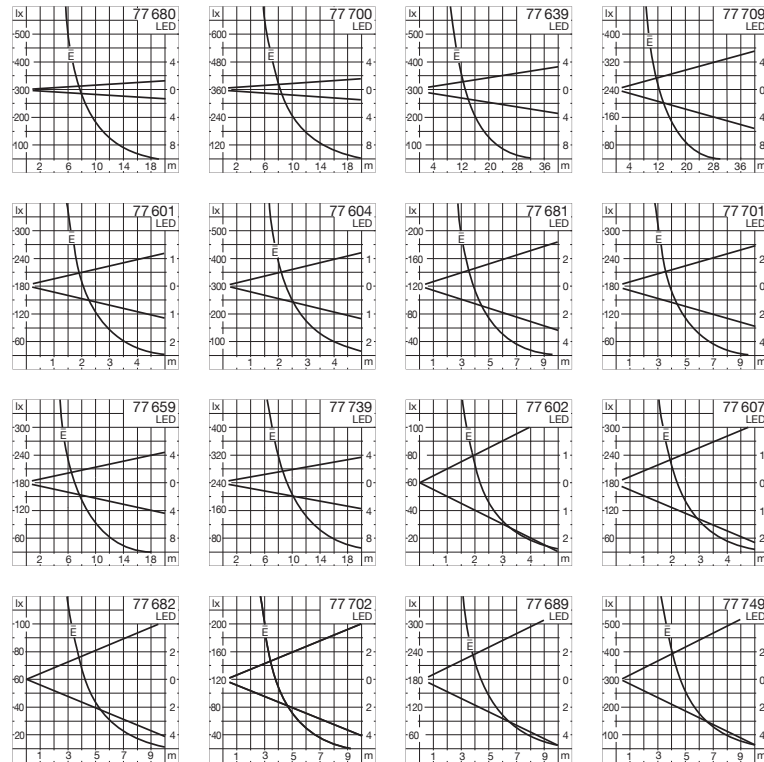
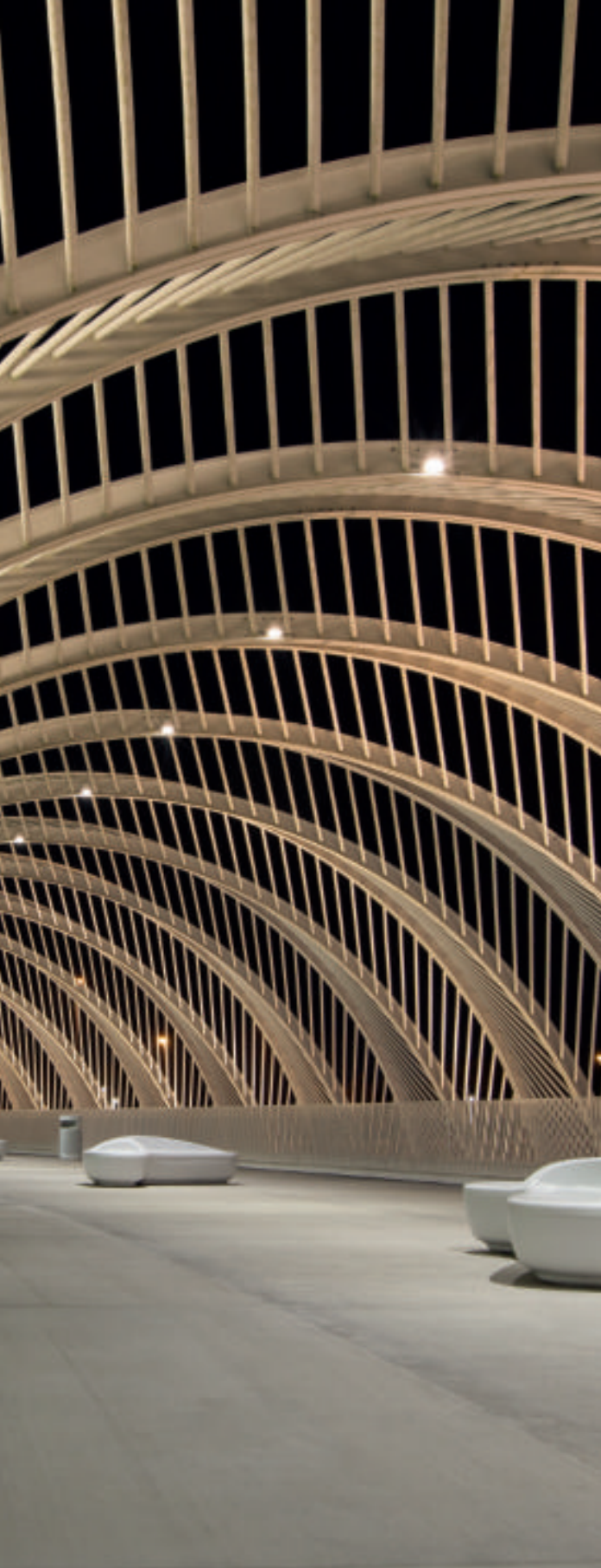

#### LED-Kompaktscheinwerfer mit Montagedos

Symmetrisch-egbündelnde, -bündelnde oder -streuende Lichtstärkeverteilung  
Scheinwerfer für additive Farbmischung RGBW

Auf den Seiten 250 bis 255 finden Sie den BEGA Kompaktscheinwerfer in unterschiedlichen Bauformen. Mit vier Gehäusegrößen und mit einem Leuchten-Lichtstrom von 400 bis 7580 Lumen setzt diese Baureihe Maßstäbe in puncto Wirtschaftlichkeit, Kompaktheit und Effizienz. Für unterschiedliche Anwendungssituationen haben wir hocheffiziente Reflektoren mit egbündelnder, bündelnder oder streuender Lichtstärkeverteilung entwickelt. Die Leistungsfähigkeit und Qualität unserer LED-Technik bestimmten die Entwicklungsarbeit dieser Lichtwerkzeuge.

Die RGBW-Leuchten können über eine DALI-Farblichtsteuerung (DT8, RGBWAF) gesteuert werden. Dazu empfehlen wir unsere Steuerung BEGA Control. Technische Daten DALI-Systemkomponenten siehe Seite 556 bis 559.

Schutzart IP 65 · Aluminiumguss, Aluminium und Edelstahl · Sicherheitsglas · Reflektor aus eloxiertem Reinstaluminium

Als Ergänzungsteile liefern wir:

- Austauschgläser
- Blenden
- Raster

Ergänzungsteile können einzeln oder in Kombination eingesetzt werden. Sie sind separat zu bestellen.

Auf Anfrage sind die Leuchten in den Lichtfarben Grün, Blau, Amber und Rot lieferbar.

Leuchten, die durch die Wahlmöglichkeit der Farbtemperatur, 50 000 Stunden Mindestlebensdauer der LED und 20 Jahre Nachkaufgarantie der LED-Module überzeugen.

LED-Farbtemperatur: 4000 K – Bestellnummer oder 3000 K – Bestellnummer + **K3**

In Sonderfertigung auch in 2200 K lieferbar.

Der in der Tabelle angegebene Leuchten-Lichtstrom und die Leuchten-Anschlussleistung können sich, bedingt durch den technischen Fortschritt, ändern. Die Datenblätter auf unserer Website geben für jede Leuchte Auskunft über die aktuellen Werte sowie über die LED-Lebensdauer und den Lichtstrom, bezogen auf die jeweilige Farbtemperatur.

Leuchtenfarbe Grafit oder Silber

■ Grafit – Bestellnummer · ■ Silber – Bestellnummer + **A**

## Ergänzungsteile:



Zylinderblende



Blende



Raster

Austauschglas  
bandförmig

Seite 252



Anschlussgewinde G 1/2

Seite 254

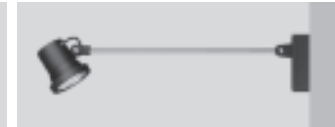

Ausleger und Montagedose

Seite 254



Erdspeiß

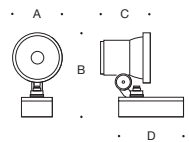
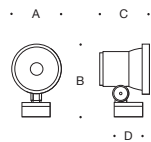

84 369 · 84 370 · 84 371



Scheinwerfer mit Montagedose · engbündelnd											
	LED		Netzteil	SK	EEK	$\beta$	A	B	C	D	AC/DC
<b>77 680</b>	11,0 W	765 lm	DALI steuerbar	I	A++	7°	140	205	140	100	✓
<b>77 700</b>	15,0 W	1110 lm	DALI steuerbar	I	A++	9°	160	225	165	100	✓
<b>77 639</b>	53,0 W	3175 lm	DALI steuerbar	I	A++	10°	230	305	225	130	✓
<b>77 709</b>	83,0 W	5445 lm	DALI steuerbar	I	A++	17°	230	305	225	130	✓

Ergänzungsteile		
<b>70 075</b>	<b>70 756</b>	<b>70 712</b>
<b>70 076</b>	<b>70 757</b>	<b>70 720</b>
<b>70 077</b>	<b>70 758</b>	<b>70 721</b>
<b>70 077</b>	<b>70 758</b>	<b>70 721</b>

Scheinwerfer mit Montagedose · bündelnd											
	LED		Netzteil	SK	EEK	$\beta$	A	B	C	D	AC/DC
<b>77 601</b>	5,7 W	405 lm	integriert	I	A++	33°	105	150	110	90	✓
<b>77 604</b>	9,3 W	930 lm	ohne* · 24 V DC	III	A++	28°	105	150	110	90	—
<b>77 681</b>	15,5 W	1260 lm	DALI steuerbar	I	A++	33°	140	205	140	100	✓
<b>77 701</b>	22,0 W	1840 lm	DALI steuerbar	I	A++	29°	160	225	165	100	✓
<b>77 659</b>	53,0 W	4400 lm	DALI steuerbar	I	A++	25°	230	305	225	130	✓
<b>77 739</b>	83,0 W	7555 lm	DALI steuerbar	I	A++	21°	230	305	225	130	✓

Ergänzungsteile		
<b>70 050</b>	<b>70 755</b>	—
<b>70 050</b>	<b>70 755</b>	—
<b>70 055</b>	<b>70 756</b>	<b>70 760</b>
<b>70 060</b>	<b>70 757</b>	<b>70 796</b>
<b>70 065</b>	<b>70 758</b>	<b>70 775</b>
<b>70 065</b>	<b>70 758</b>	<b>70 775</b>

Scheinwerfer mit Montagedose · streuend											
	LED		Netzteil	SK	EEK	$\beta$	A	B	C	D	AC/DC
<b>77 602</b>	5,7 W	400 lm	integriert	I	A++	48°	105	150	110	90	✓
<b>77 607</b>	9,3 W	920 lm	ohne* · 24 V DC	III	A++	47°	105	150	110	90	—
<b>77 682</b>	15,5 W	1260 lm	DALI steuerbar	I	A++	46°	140	205	140	100	✓
<b>77 702</b>	22,0 W	1775 lm	DALI steuerbar	I	A++	43°	160	225	165	100	✓
<b>77 689</b>	53,0 W	4475 lm	DALI steuerbar	I	A++	51°	230	305	225	130	✓
<b>77 749</b>	83,0 W	7580 lm	DALI steuerbar	I	A++	50°	230	305	225	130	✓

Ergänzungsteile		
<b>70 050</b>	<b>70 755</b>	
<b>70 050</b>	<b>70 755</b>	
<b>70 055</b>	<b>70 756</b>	
<b>70 060</b>	<b>70 757</b>	
<b>70 065</b>	<b>70 758</b>	
<b>70 065</b>	<b>70 758</b>	

Scheinwerfer mit Montagedose · RGBW · streuend										
	LED		Netzteil	SK		$\beta$	A	B	C	D
<b>84 369</b>	14,5 W	690 lm	DALI DT 8	I		50°	105	195	110	190× 90
<b>84 370</b>	19,8 W	1020 lm	DALI DT 8	I		46°	140	245	140	190× 90
<b>84 371</b>	28,0 W	1280 lm	DALI DT 8	I		43°	160	275	165	240×105
<b>84 362</b>	58,0 W	2320 lm	DALI DT 8	I		51°	230	350	225	240×105

Ergänzungsteile		
<b>70 050</b>	<b>70 755</b>	
<b>70 055</b>	<b>70 756</b>	
<b>70 060</b>	<b>70 757</b>	
<b>70 065</b>	<b>70 758</b>	



Austauschgläser bandförmig Blende Zylinderblende Raster  $\beta$  = Halbstreuwinkel

\*Passende Netzteile finden Sie auf Seite 554.

SK = Schutzklasse

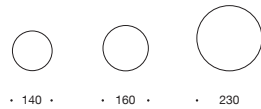
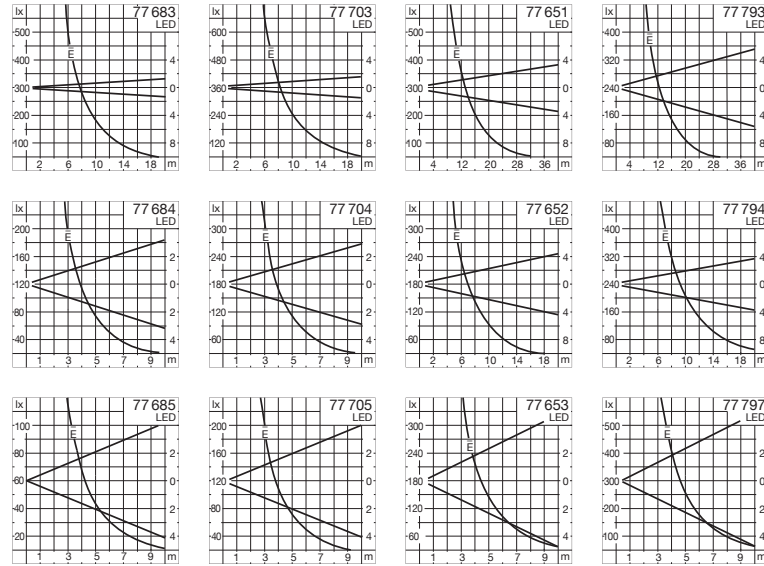

#### LED-Kompaktscheinwerfer mit Anschlussgewinde G ½

Symmetrisch-engbündelnde, -bündelnde oder -streuende Lichtstärkeverteilung

Auf den Seiten 250 bis 255 finden Sie den BEGA Kompaktscheinwerfer in unterschiedlichen Bauformen. Mit vier Gehäusegrößen und mit einem Leuchten-Lichtstrom von 400 bis 7580 Lumen setzt diese Baureihe Maßstäbe in puncto Wirtschaftlichkeit, Kompaktheit und Effizienz. Für unterschiedliche Anwendungssituationen haben wir hocheffiziente Reflektoren mit engbündelnder, bündelnder oder streuender Lichtstärkeverteilung entwickelt. Die Leistungsfähigkeit und Qualität unserer LED-Technik bestimmten die Entwicklungsarbeit dieser Lichtwerkzeuge.

Schutzart IP 65 · Aluminiumguss, Aluminium und Edelstahl · Sicherheitsglas  
Reflektor aus eloxiertem Reinstaluminium · DALI steuerbar

Als Ergänzungsteile liefern wir:

- Austauschgläser
- Blenden
- Raster

Ergänzungsteile können einzeln oder in Kombination eingesetzt werden. Sie sind separat zu bestellen.

Scheinwerfer mit Anschlussgewinde G ½ · ISO 228 können mit passenden bauseits vorhandenen Gewindebohrungen oder Ergänzungsteilen der Seiten 548 bis 549 verschraubt werden.

Auf Anfrage sind die Leuchten in den Lichtfarben Grün, Blau, Amber und Rot lieferbar.

Leuchten, die durch die Wahlmöglichkeit der Farbtemperatur, 50 000 Stunden Mindestlebensdauer der LED und 20 Jahre Nachkaufgarantie der LED-Module überzeugen.

LED-Farbtemperatur: 4000 K – Bestellnummer oder 3000 K – Bestellnummer + **K3**

In Sonderfertigung auch in 2200 K lieferbar.

Der in der Tabelle angegebene Leuchten-Lichtstrom und die Leuchten-Anschlussleistung können sich, bedingt durch den technischen Fortschritt, ändern. Die Datenblätter auf unserer Website geben für jede Leuchte Auskunft über die aktuellen Werte sowie über die LED-Lebensdauer und den Lichtstrom, bezogen auf die jeweilige Farbtemperatur.

Leuchtenfarbe Grafit oder Silber

■ Grafit – Bestellnummer · ■ Silber – Bestellnummer + **A**

Ergänzungsteile:



Zylinderblende



Blende



Raster



Austauschglas  
bandförmig

Seite 250



Montagedose

Seite 254

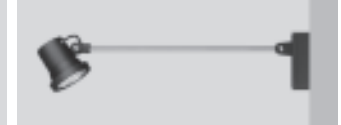

Ausleger und Montagedose

Seite 254



Erdspeiß

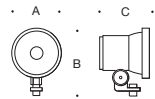

Scheinwerfer mit Anschlussgewinde G ½ · engbündelnd								
	LED		EEK	$\beta$	A	B	C	AC/DC
<b>77 683</b>	11,0 W	765 lm	A++	7°	140	200	140	✓
<b>77 703</b>	15,0 W	1110 lm	A++	9°	160	215	165	✓
<b>77 651</b>	53,0 W	3175 lm	A++	10°	230	295	230	✓
<b>77 793</b>	83,0 W	5445 lm	A++	17°	230	295	230	✓

Ergänzungsteile		
<b>70 075</b>	<b>70 756</b>	<b>70 712</b>
<b>70 076</b>	<b>70 757</b>	<b>70 720</b>
<b>70 077</b>	<b>70 758</b>	—
<b>70 077</b>	<b>70 758</b>	—

Scheinwerfer mit Anschlussgewinde G ½ · bündelnd								
	LED		EEK	$\beta$	A	B	C	AC/DC
<b>77 684</b>	15,5 W	1260 lm	A++	33°	140	200	140	✓
<b>77 704</b>	22,0 W	1840 lm	A++	29°	160	215	165	✓
<b>77 652</b>	53,0 W	4400 lm	A++	25°	230	295	230	✓
<b>77 794</b>	83,0 W	7555 lm	A++	21°	230	295	230	✓

Ergänzungsteile		
<b>70 055</b>	<b>70 756</b>	<b>70 760</b>
<b>70 060</b>	<b>70 757</b>	<b>70 796</b>
<b>70 065</b>	<b>70 758</b>	<b>70 775</b>
<b>70 065</b>	<b>70 758</b>	<b>70 775</b>

Scheinwerfer mit Anschlussgewinde G ½ · streuend								
	LED		EEK	$\beta$	A	B	C	AC/DC
<b>77 685</b>	15,5 W	1260 lm	A++	46°	140	200	140	✓
<b>77 705</b>	22,0 W	1775 lm	A++	43°	160	215	165	✓
<b>77 653</b>	53,0 W	4475 lm	A++	51°	230	295	230	✓
<b>77 797</b>	83,0 W	7580 lm	A++	50°	230	295	230	✓

Ergänzungsteile	
<b>70 055</b>	<b>70 756</b>
<b>70 060</b>	<b>70 757</b>
<b>70 065</b>	<b>70 758</b>
<b>70 065</b>	<b>70 758</b>

Austauschgläser bandförmig Blende Zylinderblende Raster  $\beta$  = Halbstreuwinkel



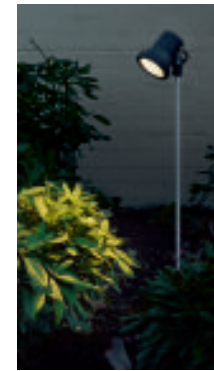
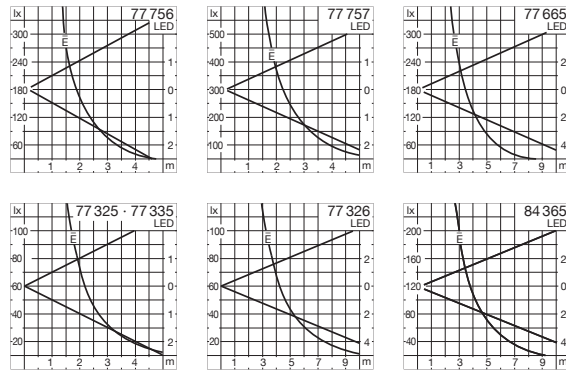

77 335



#### LED-Kompaktscheinwerfer mit Ausleger und Montagedose oder mit Erdspeiß Symmetrisch-streuende Lichtstärkeverteilung

Auf den Seiten 250 bis 255 finden Sie den BEGA Kompaktscheinwerfer in unterschiedlichen Bauformen. Mit vier Gehäusegrößen und mit einem Leuchten-Lichtstrom von 400 bis 7580 Lumen setzt diese Baureihe Maßstäbe in puncto Wirtschaftlichkeit, Kompaktheit und Effizienz. Für unterschiedliche Anwendungssituationen haben wir hocheffiziente Reflektoren mit engbündelnder, bündelnder oder streuender Lichtstärkeverteilung entwickelt. Die Leistungsfähigkeit und Qualität unserer LED-Technik bestimmten die Entwicklungsarbeit dieser Lichtwerkzeuge.

Schutzart IP 65 · Aluminiumguss, Aluminium und Edelstahl · Sicherheitsglas · Reflektor aus eloxiertem Reinstaluminium · Erdspeiß aus glasfaserverstärktem Polyamid · 77 335 Standrohr aus Aluminium  
Scheinwerfer mit Erdspeiß anschlussfertig mit 5 m Leitung und Netzstecker

Als Ergänzungsteile liefern wir:

- Austauschgläser
- Blenden

Ergänzungsteile können einzeln oder in Kombination eingesetzt werden. Sie sind separat zu bestellen.

Auf Anfrage sind die Leuchten in den Lichtfarben Grün, Blau, Amber und Rot lieferbar.

Leuchten, die durch die Wahlmöglichkeit der Farbtemperatur, 50 000 Stunden Mindestlebensdauer der LED und 20 Jahre Nachkaufgarantie der LED-Module überzeugen.

LED-Farbtemperatur: 4000 K – Bestellnummer oder 3000 K – Bestellnummer + **K3**

Der in der Tabelle angegebene Leuchten-Lichtstrom und die Leuchten-Anschlussleistung können sich, bedingt durch den technischen Fortschritt, ändern. Die Datenblätter auf unserer Website geben für jede Leuchte Auskunft über die aktuellen Werte sowie über die LED-Lebensdauer und den Lichtstrom, bezogen auf die jeweilige Farbtemperatur.

Leuchtenfarbe Grafit oder Silber

■ Grafit – Bestellnummer · ■ Silber – Bestellnummer + **A**

Scheinwerfer mit Erdspeiß

■ Leuchtenfarbe Grafit



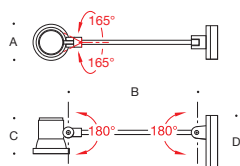

#### Scheinwerfer ortsfest mit Ausleger und Montagedose · streuend

	LED	Netzteil	EEK	$\beta$	A	B	C	D	AC/DC
<b>77 756</b>	13,1 W 1025 lm	DALI steuerbar	A++	56°	105	700	110	90×190	✓
<b>77 757</b>	22,2 W 1610 lm	DALI steuerbar	A+	47°	140	700	140	90×190	✓
<b>77 665</b>	29,0 W 2225 lm	DALI steuerbar	A+	47°	160	700	165	90×190	✓

#### Ergänzungsteile



**70 050 70 755**  
**70 055 70 756**  
**70 060 70 757**

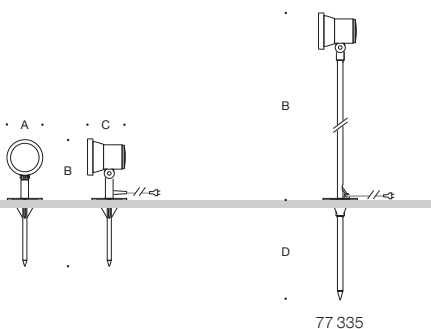

77 335



#### Scheinwerfer ortsveränderlich mit Erdspeiß · streuend

	LED	EEK	$\beta$	A	B	C	D	Ergänzungsteile
<b>77 325</b>	5,7 W 400 lm	A++	48°	105	365	110	—	<b>70 050 70 755</b>
<b>77 335</b>	5,7 W 400 lm	A++	48°	105	800	110	290	<b>70 050 70 755</b>
<b>77 326</b>	15,5 W 1260 lm	A++	46°	140	410	140	—	<b>70 055 70 756</b>
<b>84 365</b>	22,0 W 1775 lm	A++	43°	160	425	165	—	<b>70 060 70 757</b>

Austauschgläser bandförmig

Blende

$\beta$  = Halbstreuwinkel



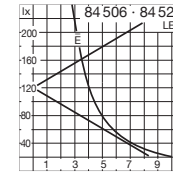
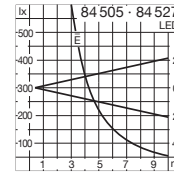
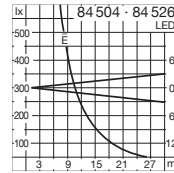

**LED-Leistungsscheinwerfer mit Montagedose oder mit Anschlussgewinde G ½**  
Symmetrisch-engbündelnde, -bündelnde oder -streuende Lichtstärkeverteilung

Diese neuen LED-Leistungsscheinwerfer überzeugen durch ihre sehr kompakte Bauform und einen Leuchten-Lichtstrom von mehr als 3600 Lumen. Ihre hohe LED- und Netzlebensdauer zeichnet diese Scheinwerfer ebenso aus wie sein verschleißfreies optisches System. Für unterschiedliche Anwendungssituationen haben wir hocheffiziente Reflektoren mit engbündelnder, bündelnder oder streuender Lichtstärkeverteilung entwickelt. Zur Lichtlenkung und Wirkungsgradoptimierung verwenden wir ausschließlich Materialien, die keiner Alterung unterliegen, wie Glas, Silikon oder Aluminium. BEGA verwendet keine Polymerlinsen, deren Alterungsbeständigkeit und thermische Stabilität fraglich sind.

Schutzart IP 65 · Aluminiumguss, Aluminium und Edelstahl · Sicherheitsglas  
Reflektoroberfläche Reinstaluminium · optische Silikonlinse · DALI steuerbar

Als Ergänzungsteile liefern wir:

- Streuscheiben
  - Blenden
  - Raster
- Ergänzungsteile sind separat zu bestellen.

Scheinwerfer mit Anschlussgewinde G ½ · ISO 228 können mit passenden bauseits vorhandenen Gewindebohrungen oder Ergänzungsteilen der Seiten 548 bis 549 verschraubt werden.

Leuchten, die durch die Wahlmöglichkeit der Farbtemperatur, 50000 Stunden Mindestlebensdauer der LED und 20 Jahre Nachkaufgarantie der LED-Module überzeugen.  
LED-Farbtemperatur: 4000 K – Bestellnummer oder 3000 K – Bestellnummer + **K3**

Der in der Tabelle angegebene Leuchten-Lichtstrom und die Leuchten-Anschlussleistung können sich, bedingt durch den technischen Fortschritt, ändern.

Die Datenblätter auf unserer Website geben für jede Leuchte Auskunft über die aktuellen Werte sowie über die LED-Lebensdauer und den Lichtstrom, bezogen auf die jeweilige Farbtemperatur.

Leuchtenfarbe Grafit oder Silber

■ Grafit – Bestellnummer · ■ Silber – Bestellnummer + **A**



mit Raster



mit Blende



Montagedose



Anschluss-  
gewinde G 1/2

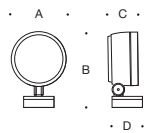

#### Scheinwerfer mit **Montagedose**

		LED	EEK	$\beta$	A	B	C	D	AC/DC	
<b>84 504</b>	<b>engbündelnd</b>	42,5 W	2500 lm	A++	12°	175	255	100	100	✓
<b>84 505</b>	<b>bündelnd</b>	42,0 W	3550 lm	A++	24°	175	255	100	100	✓
<b>84 506</b>	<b>streuend</b>	42,0 W	3600 lm	A++	56°	175	255	100	100	✓

#### Ergänzungsteile

<b>71 113</b>	<b>71 111</b>	integriert
<b>71 113</b>	<b>71 111</b>	<b>71 112</b>
<b>71 113</b>	<b>71 111</b>	—

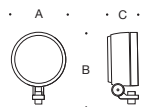

#### Scheinwerfer mit **Anschlussgewinde G 1/2**

		LED	EEK	$\beta$	A	B	C	D	AC/DC	
<b>84 526</b>	<b>engbündelnd</b>	42,5 W	2500 lm	A++	12°	175	255	100	—	✓
<b>84 527</b>	<b>bündelnd</b>	42,0 W	3550 lm	A++	24°	175	255	100	—	✓
<b>84 528</b>	<b>streuend</b>	42,0 W	3600 lm	A++	56°	175	255	100	—	✓

#### Ergänzungsteile

<b>71 113</b>	<b>71 111</b>	integriert
<b>71 113</b>	<b>71 111</b>	<b>71 112</b>
<b>71 113</b>	<b>71 111</b>	—

Streuscheiben  bandförmig  Blende  Raster  $\beta$  = Halbstreuwinkel



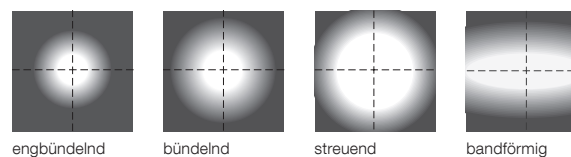
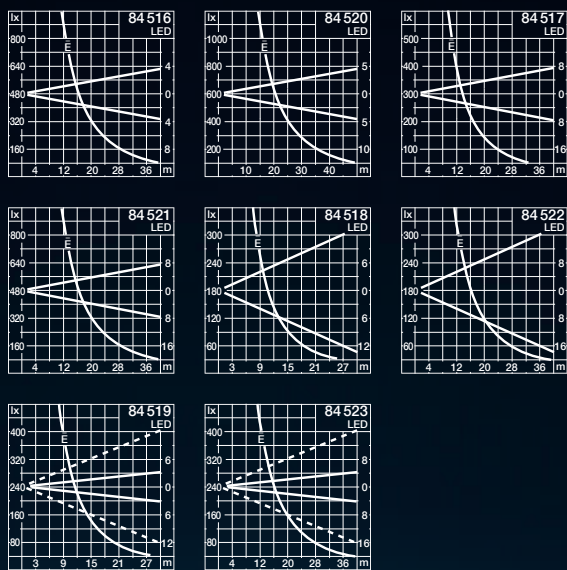

### LED-Hochleistungsscheinwerfer

Symmetrisch-engbündelnde, -bündelnde, -streuende oder -bandförmige Lichtstärkeverteilung

Mit diesen neuen LED-Hochleistungsscheinwerfern schlagen wir ein neues Kapitel in unserer Scheinwerfergeschichte auf. Mit der flachen Bauform und einem Leuchten-Lichtstrom von mehr als 41 000 Lumen setzt diese Baureihe in puncto Wirtschaftlichkeit und Effizienz neue Maßstäbe. Seine hohe LED- und Netzteil Lebensdauer zeichnet diese Scheinwerfer ebenso aus wie sein verschleißfreies optisches System. Für unterschiedliche Anwendungssituationen haben wir hocheffiziente Reflektoren mit engbündelnder, bündelnder, streuender oder bandförmiger Lichtstärkeverteilung entwickelt. Zur Lichtlenkung und Wirkungsgradoptimierung verwenden wir ausschließlich Materialien, die keiner Alterung unterliegen, wie Glas, Silikon oder Aluminium. BEGA verwendet keine Polymerlinsen, deren Alterungsbeständigkeit und thermische Stabilität fraglich sind.

Zur Blendungsbegrenzung besteht die Möglichkeit, zusätzlich innenliegende Ringraster einzusetzen oder den Scheinwerfer mit einer Blende zu ergänzen.

Für die Montage von BEGA LED-Hochleistungsscheinwerfern steht ein umfangreiches Programm an perfektem Zubehör zur Verfügung. Technische Daten Ergänzungssteile Seite 550 und 553

Schutzart IP 67 · Aluminiumguss, Aluminium und Edelstahl · Sicherheitsglas · optische Silikonlinse  
Reflektoroberfläche Reinstaluminium · DALI steuerbar  
Befestigungsbügel mit 1 zentralen Bohrung Ø 22 mm und 2 Bohrungen Ø 9 mm Abstand 80 mm

In vier Stufen einstellbare Leistung 100 % · 70 % · 50 % · 30 %

Als Ergänzungssteile liefern wir für diese Leuchten:

- Raster
- Blenden

Raster und Blenden sind als Ergänzungssteile separat zu bestellen.

Leuchten, die durch die Wahlmöglichkeit der Farbtemperatur, 50 000 Stunden Mindestlebensdauer der LED und 20 Jahre Nachkaufgarantie der LED-Module überzeugen.

LED-Farbtemperatur:

4000 K – Bestellnummer

3000 K – Bestellnummer + **K3**

2200 K – Bestellnummer + **K2**

Der in der Tabelle angegebene Leuchten-Lichtstrom und die Leuchten-Anschlussleistung können sich, bedingt durch den technischen Fortschritt, ändern. Die Datenblätter auf unserer Website geben für jede Leuchte Auskunft über die aktuellen Werte sowie über die LED-Lebensdauer und den Lichtstrom, bezogen auf die jeweilige Farbtemperatur.

■ Leuchtenfarbe Grafit

Ergänzungsteile:



Blende



Raster

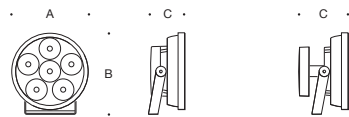
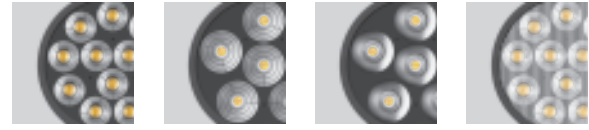

84 536 · 84 540  
84 537 · 84 541  
84 538 · 84 542  
84 539 · 84 543

Scheinwerfer · engbündelnd										Ergänzungsteile	
	LED		ta	EEK	$\beta$	A	B	C			
<b>84 516</b>	139 W	6955 lm	25 °C	A++	10°	380	410	175	integriert	<b>71 110</b>	
<b>84 520</b>	323 W	18 130 lm	25 °C	A++	10°	500	530	220	integriert	<b>71 101</b>	
<b>84 536</b>	139 W	6955 lm	40 °C	A++	10°	380	410	235	integriert	<b>71 110</b>	
<b>84 540</b>	323 W	18 130 lm	40 °C	A++	10°	500	530	320	integriert	<b>71 101</b>	

Scheinwerfer · bündelnd										Ergänzungsteile	
	LED		ta	EEK	$\beta$	A	B	C			
<b>84 517</b>	139 W	12 370 lm	25 °C	A++	21°	380	410	175	<b>71 109</b>	<b>71 110</b>	
<b>84 521</b>	326 W	40 860 lm	25 °C	A++	21°	500	530	220	<b>71 105</b>	<b>71 101</b>	
<b>84 537</b>	139 W	12 370 lm	40 °C	A++	21°	380	410	235	<b>71 109</b>	<b>71 110</b>	
<b>84 541</b>	326 W	40 860 lm	40 °C	A++	21°	500	530	320	<b>71 105</b>	<b>71 101</b>	

Scheinwerfer · streuend										Ergänzungsteile	
	LED		ta	EEK	$\beta$	A	B	C			
<b>84 518</b>	139 W	12 820 lm	25 °C	A++	48°	380	410	175	—	<b>71 110</b>	
<b>84 522</b>	326 W	41 750 lm	25 °C	A++	48°	500	530	220	—	<b>71 101</b>	
<b>84 538</b>	139 W	12 820 lm	40 °C	A++	48°	380	410	235	—	<b>71 110</b>	
<b>84 542</b>	326 W	41 750 lm	40 °C	A++	48°	500	530	320	—	<b>71 101</b>	

Scheinwerfer · bandförmig										Ergänzungsteile	
	LED		ta	EEK	$\beta$	A	B	C			
<b>84 519</b>	139 W	6950 lm	25 °C	A++	11/54°	380	410	175	integriert	<b>71 110</b>	
<b>84 523</b>	323 W	17 150 lm	25 °C	A++	11/54°	500	530	220	integriert	<b>71 101</b>	
<b>84 539</b>	139 W	6950 lm	40 °C	A++	11/54°	380	410	235	integriert	<b>71 110</b>	
<b>84 543</b>	323 W	17 150 lm	40 °C	A++	11/54°	500	530	320	integriert	<b>71 101</b>	



ta = Umgebungstemperatur

Raster

Blende

$\beta$  = Halbstreuwinkel

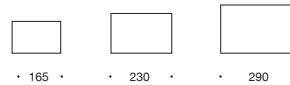
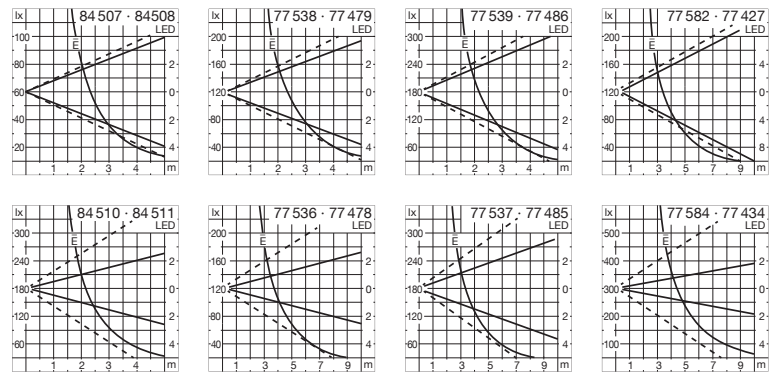

### LED-Flächenscheinwerfer

mit **Montagedose** oder mit **Anschlussgewinde G ½**  
Breitstreuende oder bandförmige Lichtstärkeverteilung

Auf den Seiten 260 bis 263 stellen wir Ihnen den BEGA LED-Flächenscheinwerfer in seinen unterschiedlichen Bauformen vor. Kompakt, leistungsstark und vielseitig vollendet diese neue Baureihe gegenwärtig unser Flächenscheinwerferprogramm.

Mit hocheffizienten BEGA LED-Modulen, Reflektoren und drei Gehäusegrößen für breitstreuende oder bandförmige Lichtstärkeverteilung setzt diese Baureihe Maßstäbe in puncto Wirtschaftlichkeit, Kompaktheit und Effizienz.

Schutzart IP 65 · Aluminiumguss, Aluminium und Edelstahl  
Sicherheitsglas · Reflektor aus eloxiertem Reinstaluminium

Scheinwerfer mit Anschlussgewinde G ½ · ISO 228 können mit passenden bauseits vorhandenen Gewindebohrungen oder Ergänzungsteilen der Seiten 548 und 549 verschraubt werden.

Die RGBW-Leuchten können über LCN, eine DALI-Farblichtsteuerung (DT8, RGBWAF, xy) oder ZigBee (Color Control) gesteuert werden. Dazu empfehlen wir unsere Steuerung BEGA Control. Technische Daten DALI-Systemkomponenten siehe Seite 556 bis 559.

Blenden sind als Ergänzungsteile separat zu bestellen.

Leuchten, die durch die Wahlmöglichkeit der Farbtemperatur, 50 000 Stunden Mindestlebensdauer der LED und 20 Jahre Nachkaufgarantie der LED-Module überzeugen.  
LED-Farbtemperatur: 4000 K – Bestellnummer oder 3000 K – Bestellnummer + **K3**

Der in der Tabelle angegebene Leuchten-Lichtstrom und die Leuchten-Anschlussleistung können sich, bedingt durch den technischen Fortschritt, ändern. Die Datenblätter auf unserer Website geben für jede Leuchte Auskunft über die aktuellen Werte sowie über die LED-Lebensdauer und den Lichtstrom, bezogen auf die jeweilige Farbtemperatur.

Leuchtenfarbe Grafit, Weiß oder Silber

- Grafit – Bestellnummer
- Weiß – Bestellnummer + **W**
- Silber – Bestellnummer + **A**

Scheinwerfer mit Anschlussgewinde G ½ wahlweise Grafit oder Silber

- Grafit – Bestellnummer
- Silber – Bestellnummer + **A**



Erdspieß



Ausleger und Montagedose

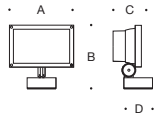

### Flächenscheinwerfer mit Montagedose · breitstreuend

	LED		Netzteil	EEK	$\beta$	A	B	C	D	AC/DC	
<b>84 507</b>	12,0 W	1125 lm	integriert	A++	80/90°	165	185	90	100	✓	<b>70 500</b>
<b>77 538</b>	20,8 W	2300 lm	integriert	A++	76/89°	165	185	90	100	✓	<b>70 500</b>
<b>77 539</b>	43,0 W	3680 lm	DALI steuerbar	A++	85/96°	230	225	100	100	✓	<b>70 502</b>
<b>77 582</b>	76,2 W	7025 lm	DALI steuerbar	A++	90/96°	290	270	125	100	✓	<b>70 525</b>

### Flächenscheinwerfer mit Montagedose · bandförmig

	LED		Netzteil	EEK	$\beta$	A	B	C	D	AC/DC	
<b>84 510</b>	12,0 W	1010 lm	integriert	A++	28/87°	165	185	90	100	✓	<b>70 500</b>
<b>77 536</b>	20,8 W	2090 lm	integriert	A++	29/86°	165	185	90	100	✓	<b>70 500</b>
<b>77 537</b>	43,0 W	3675 lm	DALI steuerbar	A++	40/96°	230	225	100	100	✓	<b>70 502</b>
<b>77 584</b>	76,2 W	6565 lm	DALI steuerbar	A++	28/96°	290	270	125	100	✓	<b>70 525</b>

### Flächenscheinwerfer mit Montagedose · RGBW · breitstreuend

LCN	DALI DT 8	ZigBee	LED		$\beta$	A	B	C	D	AC/DC	
<b>77 549</b>	<b>84 391</b>	<b>84 533</b>	35,0 W	1760 lm	89/96°	230	225	100	100	—	<b>70 502</b>
<b>77 598</b>	<b>84 392</b>	<b>84 534</b>	66,0 W	3585 lm	81/83°	290	270	125	100	✓	<b>70 525</b>

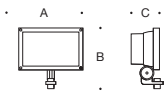

### Flächenscheinwerfer mit Anschlussgewinde G ½ · breitstreuend

	LED		Netzteil	EEK	$\beta$	A	B	C	AC/DC	
<b>84 508</b>	12,0 W	1125 lm	integriert	A++	80/90°	165	185	90	✓	<b>70 500</b>
<b>77 479</b>	20,8 W	2300 lm	integriert	A++	76/89°	165	185	90	✓	<b>70 500</b>
<b>77 486</b>	43,0 W	3680 lm	DALI steuerbar	A++	85/96°	230	225	100	✓	<b>70 502</b>
<b>77 427</b>	76,2 W	7025 lm	DALI steuerbar	A++	90/96°	290	270	125	✓	<b>70 525</b>

### Flächenscheinwerfer mit Anschlussgewinde G ½ · bandförmig

	LED		Netzteil	EEK	$\beta$	A	B	C	AC/DC	
<b>84 511</b>	12,0 W	1010 lm	integriert	A++	28/87°	165	185	90	✓	<b>70 500</b>
<b>77 478</b>	20,8 W	2090 lm	integriert	A++	29/86°	165	185	90	✓	<b>70 500</b>
<b>77 485</b>	43,0 W	3675 lm	DALI steuerbar	A++	40/96°	230	225	100	✓	<b>70 502</b>
<b>77 434</b>	76,2 W	6565 lm	DALI steuerbar	A++	28/96°	290	270	125	✓	<b>70 525</b>

Blende  $\beta$  = Halbstreuwinkel



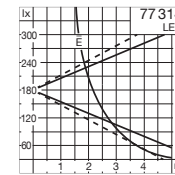
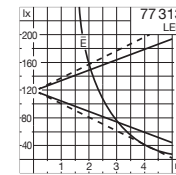
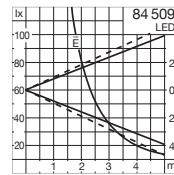
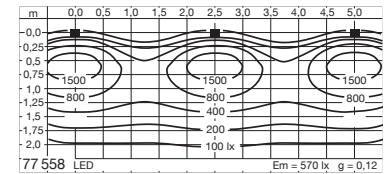
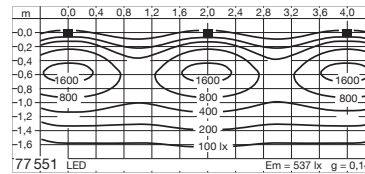
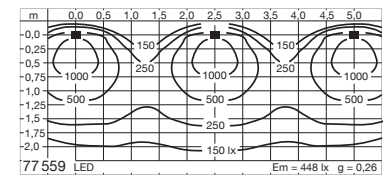
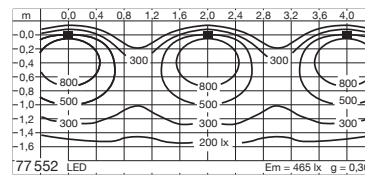

### LED-Flächenscheinwerfer mit Ausleger und Montagedose oder mit Erdspeiß Breitstreuende oder bandförmige Lichtstärkeverteilung

Auf den Seiten 260 bis 263 stellen wir Ihnen den BEGA LED-Flächenscheinwerfer in seinen unterschiedlichen Bauformen vor. Kompakt, leistungsstark und vielseitig vollendet diese neue Baureihe gegenwärtig unser Flächenscheinwerferprogramm. Mit hocheffizienten BEGA LED-Modulen, Reflektoren und drei Gehäusegrößen für breitstreuende oder bandförmige Lichtstärkeverteilung setzt diese Baureihe Maßstäbe in puncto Wirtschaftlichkeit, Kompaktheit und Effizienz.

Schutzart IP 65 · Aluminiumguss, Aluminium und Edelstahl  
Sicherheitsglas · Reflektor aus eloxiertem Reinstaluminium

Scheinwerfer mit Erdspeiß aus glasfaserverstärktem Kunststoff, Farbe Grafit,  
anschlussfertig mit 5 m Leitung und Netzstecker · Schutzart IP X4

Die RGBW-Leuchte mit Erdspeiß kann über ZigBee gesteuert werden. Dazu empfehlen wir unsere Steuerung BEGA Control.

Blenden sind als Ergänzungsteile separat zu bestellen.

Leuchten, die durch die Wahlmöglichkeit der Farbtemperatur, 50 000 Stunden Mindestlebensdauer der LED und 20 Jahre Nachkaufgarantie der LED-Module überzeugen.  
LED-Farbtemperatur: 4000 K – Bestellnummer oder 3000 K – Bestellnummer + **K3**

Der in der Tabelle angegebene Leuchten-Lichtstrom und die Leuchten-Anschlussleistung können sich, bedingt durch den technischen Fortschritt, ändern. Die Datenblätter auf unserer Website geben für jede Leuchte Auskunft über die aktuellen Werte sowie über die LED-Lebensdauer und den Lichtstrom, bezogen auf die jeweilige Farbtemperatur.

Leuchtenfarbe Grafit, Weiß oder Silber

- Grafit – Bestellnummer
- Weiß – Bestellnummer + **W**
- Silber – Bestellnummer + **A**

Scheinwerfer mit Erdspeiß

- Leuchtenfarbe Grafit



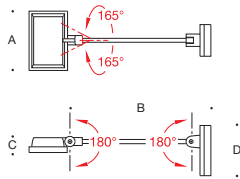

		mit Ausleger und Montagedose · breitstreudend										
	LED	Netzteil		EEK	$\beta$	A	B	C	D	AC/DC		
<b>77 552</b>	20,8 W	2300 lm	integriert		A++	76/89°	165x110	700	50	90x190	✓	<b>70 500</b>
<b>77 559</b>	43,0 W	3680 lm	DALI steuerbar		A++	85/96°	230x150	700	60	105x240	✓	<b>70 502</b>

		mit Ausleger und Montagedose · bandförmig										
	LED	Netzteil		EEK	$\beta$	A	B	C	D	AC/DC		
<b>77 551</b>	20,8 W	2090 lm	integriert		A++	29/86°	165x110	700	50	90x190	✓	<b>70 500</b>
<b>77 558</b>	43,0 W	3675 lm	DALI steuerbar		A++	40/96°	230x150	700	60	105x240	✓	<b>70 502</b>

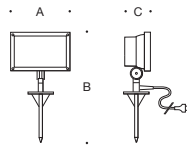

		mit Erdspieß · breitstreudend							
	LED	EEK		$\beta$	A	B	C		
<b>84 509</b>	12,0 W	1125 lm	A++	80/90°	165	390	90	<b>70 500</b>	
<b>77 313</b>	20,8 W	2300 lm	A++	76/89°	165	390	90	<b>70 500</b>	
<b>77 314</b>	43,0 W	3680 lm	A++	85/96°	230	430	100	<b>70 502</b>	

		mit Erdspieß · RGBW · breitstreudend					
ZigBee	LED	$\beta$		A	B	C	
<b>84 535</b>	35,0 W	1760 lm	89/96°	230	430	120	<b>70 502</b>

Blende  $\beta$  = Halbstreuwinkel



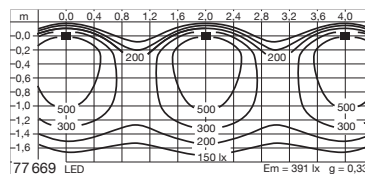
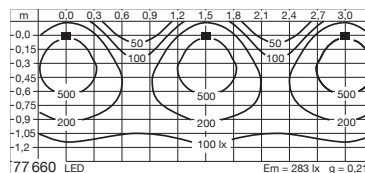
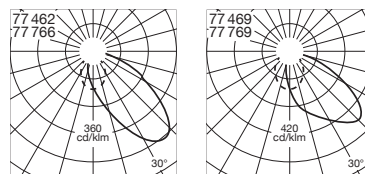

### LED-Flächenscheinwerfer

mit **Montagedose**, mit **Anschlussgewinde G 3/8 · G 1/2** oder mit **Ausleger und Montagedose**  
Asymmetrisch-breitstreuende Lichtstärkeverteilung

Kompakter LED-Flächenstrahler mit asymmetrisch-breitstreuender Lichtstärkeverteilung. Mit hocheffizienten BEGA LED-Modulen in zwei Lichtleistungen und den unterschiedlichen Befestigungsmöglichkeiten steht Ihnen dieser Flächenscheinwerfer zur Lösung Ihrer Beleuchtungsaufgaben zur Verfügung.

Die Scheinwerfer mit Anschlussgewinde G 3/8 · G 1/2 können mit bauseits vorhandenen Gewindebohrungen nach ISO 228 oder mit BEGA Ergänzungsteilen verschraubt werden. Technische Daten Ergänzungsteile Seiten 548 und 549

Schutzart IP 65 · Aluminiumguss, Aluminium und Edelstahl · Sicherheitsglas  
Reflektor aus eloxiertem Reinstaluminium

Die LED-Leuchten dieser Seite überzeugen durch die Wahlmöglichkeit der Farbtemperatur, 50 000 Stunden Mindestlebensdauer der LED und 20 Jahre Nachkaufgarantie der LED-Module.

LED-Farbtemperatur: 4000 K – Bestellnummer oder 3000 K – Bestellnummer + **K3**

Der in der Tabelle angegebene Leuchten-Lichtstrom und die Leuchten-Anschlussleistung können sich, bedingt durch den technischen Fortschritt, ändern. Die Datenblätter auf unserer Website geben für jede Leuchte Auskunft über die aktuellen Werte sowie über die LED-Lebensdauer und den Lichtstrom, bezogen auf die jeweilige Farbtemperatur.

Leuchtenfarbe Grafit oder Silber

■ Grafit – Bestellnummer · ■ Silber – Bestellnummer + **A**



Montagedose

Anschlussgewinde  
G 3/8 und G 1/2

Ausleger und Montagedose

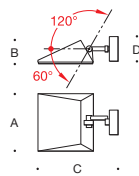

#### Flächenscheinwerfer mit **Montagedose**

	LED		Netzteil	EEK	A	B	C	D	AC/DC
<b>77 462</b>	9,5 W	730 lm	integriert	A++	150	80	280	80	✓
<b>77 469</b>	29,0 W	2090 lm	DALI steuerbar	A++	260	105	365	110	✓

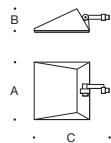

#### Flächenscheinwerfer mit **Anschlussgewinde G 3/8 · G 1/2**

	LED		Netzteil	EEK	A	B	C	Gewinde	AC/DC
<b>77 766</b>	9,5 W	730 lm	integriert	A++	150	80	250	G 3/8	✓
<b>77 769</b>	29,0 W	2090 lm	DALI steuerbar	A++	260	105	340	G 1/2	✓

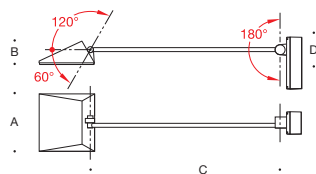

#### Flächenscheinwerfer mit **Ausleger und Montagedose**

	LED		Netzteil	EEK	A	B	C	D	AC/DC
<b>77 660</b>	9,5 W	730 lm	integriert	A++	150	80	500	∅ 90	✓
<b>77 669</b>	29,0 W	2090 lm	DALI steuerbar	A++	260	105	700	90×190	✓



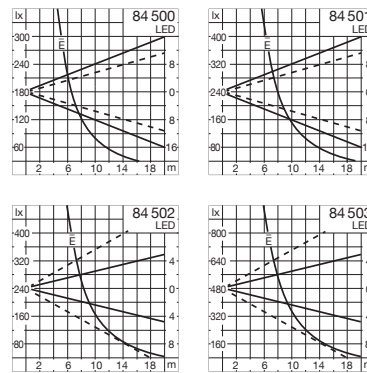

### LED-Hochleistungsscheinwerfer

Breitstreuende oder bandförmige Lichtstärkeverteilung

Mit diesen neuen LED-Hochleistungsscheinwerfern schlagen wir ein neues Kapitel in unserer Scheinwerfergeschichte auf. Mit der flachen Bauform und einem Leuchten-Lichtstrom von mehr als 40 000 Lumen setzt diese Baureihe in puncto Wirtschaftlichkeit und Effizienz neue Maßstäbe. Seine hohe LED- und Netzlebensdauer zeichnet diese Scheinwerfer ebenso aus wie sein verschleißfreies optisches System. Für unterschiedliche Anwendungssituationen haben wir hocheffiziente Reflektoren mit breitstreuender oder bandförmiger Lichtstärkeverteilung entwickelt. Zur Lichtlenkung und Wirkungsgradoptimierung verwenden wir ausschließlich Materialien, die keiner Alterung unterliegen, wie Glas, Silikon oder Aluminium. BEGA verwendet keine Polymerlinsen, deren Alterungsbeständigkeit und thermische Stabilität fraglich sind. Zur Blendungsbegrenzung besteht die Möglichkeit, zusätzlich innenliegende Raster einzusetzen oder den Scheinwerfer mit einer Blende zu ergänzen.

Für die Montage von BEGA Hochleistungsscheinwerfern steht ein umfangreiches Programm an perfektem Zubehör zur Verfügung. Technische Daten Ergänzungsteile Seite 550 bis 553

Schutzart IP 67 · Aluminiumguss, Aluminium und Edelstahl  
Sicherheitsglas · Reflektor aus eloxiertem Reinstaluminium · DALI steuerbar

Die RGBW-Leuchten können über eine DALI-Farblichtsteuerung (DT8, RGBWAF, xy) gesteuert werden. Dazu empfehlen wir unsere Steuerung BEGA Control. Technische Daten DALI-Systemkomponenten siehe Seite 556 bis 559.

Befestigungsbügel mit 1 zentralen Bohrung  $\varnothing 22$  mm und 2 Bohrungen  $\varnothing 9$  mm · Abstand 80 mm

**In vier Stufen einstellbare Leistung 100 % · 70 % · 50 % · 30 %**

Als Ergänzungsteile liefern wir für diese Leuchten:

- Raster
- Blenden

Raster und Blenden sind als Ergänzungsteile separat zu bestellen.

Ergänzungsteile für die Montage der Scheinwerfer finden Sie auf den Seiten 550 bis 553.

Leuchten, die durch die Wahlmöglichkeit der Farbtemperatur, 50 000 Stunden Mindestlebensdauer der LED und 20 Jahre Nachkaufgarantie der LED-Module überzeugen.

LED-Farbtemperatur:

4000 K – Bestellnummer

3000 K – Bestellnummer + **K3**

2200 K – Bestellnummer + **K2**

Der in der Tabelle angegebene Leuchten-Lichtstrom und die Leuchten-Anschlussleistung können sich, bedingt durch den technischen Fortschritt, ändern. Die Datenblätter auf unserer Website geben für jede Leuchte Auskunft über die aktuellen Werte sowie über die LED-Lebensdauer und den Lichtstrom, bezogen auf die jeweilige Farbtemperatur.

■ Leuchtenfarbe Grafit

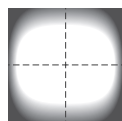

breitstreuend

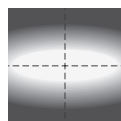

bandförmig



Blende



Raster

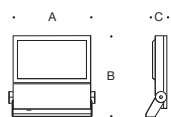

Scheinwerfer · breitstreuend									Ergänzungsteile	
	LED	EEK	$\beta$	A	B	C	AC/DC			
<b>84 500</b>	195 W	20 870 lm	A++	70/62°	525	500	90	✓		
<b>84 501</b>	385 W	40 350 lm	A++	76/58°	620	670	90	✓	<b>71 107</b>	<b>71 108</b>
									<b>71 104</b>	<b>71 102</b>

Scheinwerfer · bandförmig									Ergänzungsteile	
	LED	EEK	$\beta$	A	B	C	AC/DC			
<b>84 502</b>	195 W	19 470 lm	A++	26/72°	525	500	90	✓		
<b>84 503</b>	385 W	39 170 lm	A++	27/76°	620	670	90	✓	<b>71 106</b>	<b>71 108</b>
									<b>71 103</b>	<b>71 102</b>

Scheinwerfer · RGBW · breitstreuend									Ergänzungsteile	
	LED	Netzteil	$\beta$	A	B	C	AC/DC			
<b>84 513</b>	182 W	11 170 lm	DALI DT8	70/62°	525	500	90	✓		
<b>84 514</b>	364 W	22 340 lm	DALI DT8	77/60°	620	670	90	✓	<b>71 107</b>	<b>71 108</b>
									<b>71 104</b>	<b>71 102</b>

Scheinwerfer · RGBW · bandförmig									Ergänzungsteile	
	LED	Netzteil	$\beta$	A	B	C	AC/DC			
<b>84 531</b>	182 W	10 840 lm	DALI DT8	26/72°	525	500	90	✓		
<b>84 532</b>	364 W	21 680 lm	DALI DT8	27/76°	620	670	90	✓	<b>71 106</b>	<b>71 108</b>
									<b>71 103</b>	<b>71 102</b>



Raster



Blende

 $\beta$  = Halbstreuwinkel

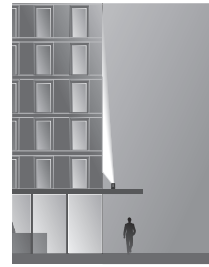
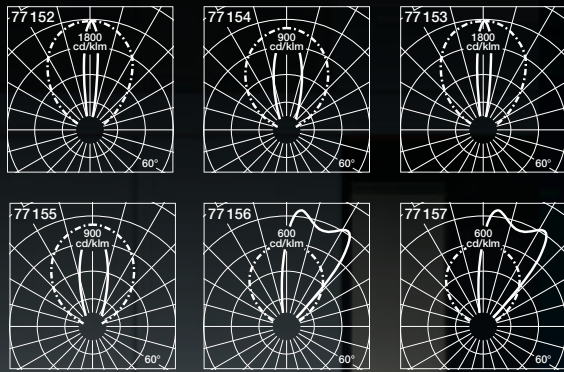

Die Installation der Fassadenscheinwerfer kann sowohl an Boden- als auch an Deckenflächen erfolgen.

#### LED-Fassadenscheinwerfer

Symmetrische oder asymmetrische Lichtstärkeverteilung

Speziell für die lineare Beleuchtung von Fassaden oder von Fassadenabschnitten haben wir einen neuen LED-Fassadenscheinwerfer entwickelt. Leuchten in zwei Baulängen mit symmetrischer oder asymmetrischer Lichtstärkeverteilung. Entsprechende Angaben der Halbstreuwinkel finden Sie in der Tabelle. Die Leuchten können aneinander zu einem durchgängigen Lichtband montiert werden. Mit einfachen 5-poligen Steckverbindungen wird die elektrische Verbindung zur nächsten Leuchte hergestellt. Für die Überbrückung größerer Abstände bieten wir anschlussfertige Verbindungsleitungen in unterschiedlichen Längen an. Die Verbindungsleitung 71 037 kann auch als Wartungsleitung verwendet werden.

Schutzart IP 65 · Aluminiumguss, Aluminium und Edelstahl · Sicherheitsglas

Reflektor aus eloxiertem Reinaluminium · DALI steuerbar

Bitte beachten Sie: Für den elektrischen Anschluss der Leuchten ist eine separate Anschlussdose erforderlich. Anschlussdosen sind Ergänzungsteile und separat zu bestellen. Die Verbindung von Leuchte zu Leuchte erfolgt durch die mit den Leuchten gelieferten Verbindungsleitungen.

Der Anstellwinkel der Leuchten ist in 2°-Stufen von -8° bis 8° einstellbar.

Leuchten, die durch die Wahlmöglichkeit der Farbtemperatur, 50 000 Stunden Mindestlebensdauer der LED und 20 Jahre Nachkaufgarantie der LED-Module überzeugen. LED-Farbtemperatur: 4000K – Bestellnummer oder 3000K – Bestellnummer + **K3**

Der in der Tabelle angegebene Leuchten-Lichtstrom und die Leuchten-Anschlussleistung können sich, bedingt durch den technischen Fortschritt, ändern. Die Datenblätter auf unserer Website geben für jede Leuchte Auskunft über die aktuellen Werte sowie über die LED-Lebensdauer und den Lichtstrom, bezogen auf die jeweilige Farbtemperatur.

Leuchtenfarbe Grafit oder Silber

■ Grafit – Bestellnummer · ■ Silber – Bestellnummer + **A**

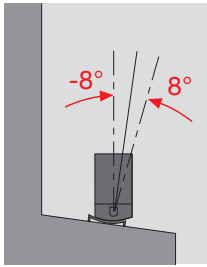

Der Neigungswinkel des Scheinwerfers ist einstellbar.



Mit dem Wandausleger 71 036 können die Leuchten auch an eine Fassade montiert werden. Bitte beachten Sie die Gebrauchsanweisungen.

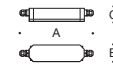
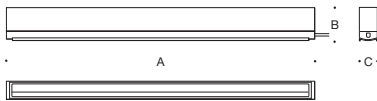

70 555 · 71 064



71 036

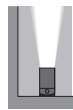

#### Scheinwerfer · symmetrisch

	LED	EEK	$\beta$	A	B	C	AC/DC
<b>77 152</b>	19,5 W 1300 lm	A <sup>++</sup>	12°/85°	520	105	60	✓
<b>77 153</b>	38,0 W 2815 lm	A <sup>++</sup>	14°/89°	1000	105	60	✓



	LED	EEK	$\beta$	A	B	C	AC/DC
<b>77 154</b>	19,5 W 1170 lm	A <sup>++</sup>	32°/93°	520	105	60	✓
<b>77 155</b>	38,0 W 2565 lm	A <sup>++</sup>	32°/95°	1000	105	60	✓

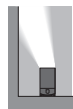

#### Scheinwerfer · asymmetrisch

	LED	EEK	$\beta$	A	B	C	AC/DC
<b>77 156</b>	19,5 W 1020 lm	A <sup>++</sup>	43°/77°	520	105	60	✓
<b>77 157</b>	38,0 W 2245 lm	A <sup>++</sup>	46°/77°	1000	105	60	✓

$\beta$  = Halbstreuwinkel

#### Anschlussdosen · Wandausleger

Für die Montage in Reihe (max. 12 Leuchten pro Anschluss) wird nur für die erste Leuchte eine Anschlussdose benötigt. Für die Montage mittels Wandausleger bestellen Sie bitte die Anschlussdose 71 064.

		A	B	C
<b>70 555</b>	Anschlussdose	250	55	45
<b>71 064</b>	Anschlussdose für Wandausleger	255	45	60
<b>71 036</b>	Wandausleger	160	65	75

#### Verbindungsleitungen

<b>71 037</b>	Verbindungsleitung	2 m
<b>70 556</b>	Verbindungsleitung	5 m
<b>70 557</b>	Verbindungsleitung	10 m





Montagedose

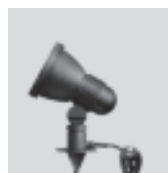

Erdspieß

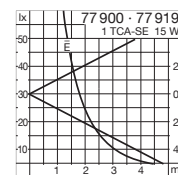

#### Scheinwerfer mit **Montagedose** oder mit **Erdspieß**

für den Betrieb mit LED-Lampen und Leuchtstofflampen mit E 27 Sockel  
Symmetrisch-streuende Lichtstärkeverteilung

Eine Gruppe Scheinwerfer für ortsfeste und ortsveränderliche Montage. Diese Scheinwerfer eignen sich für den Einsatz von LED-Lampen und Leuchtstofflampen mit integriertem Vorschaltgerät.

Die lange Lebensdauer und die hohe Lichtausbeute der Lampen gewährleisten einen wartungsfreundlichen und wirtschaftlichen Betrieb dieser Scheinwerfer. Ihre werkzeuglose Bedienung sowie die vielseitigen Verwendungsmöglichkeiten machen sie zu nützlichen Geräten für die Beleuchtung am Haus und im Garten.

Diese Scheinwerfer sind nur für den Betrieb mit LED-Lampen und den nachfolgend aufgeführten Leuchtstofflampen mit E 27 Sockel geeignet. Sie dürfen nicht mit Glühlampen betrieben werden!

- LED-Lampen
- TCA-SE
- TC-TSE
- TC-HSE
- TC-DSE

Schutzart IP 65 · Schutzklasse II · Kunststoff glasfaserverstärkt  
Sicherheitsglas · Reflektor aus eloxiertem Reinstaluminium  
Brennlagenverstellung und Lampenwechsel werkzeuglos  
Scheinwerfer mit Erdspieß anschlussfertig mit 5 m Leitung und Netzstecker

Weitere technische Daten finden Sie im Produktdatenblatt der Leuchte auf unserer Website.

■ Leuchtenfarbe Grafit



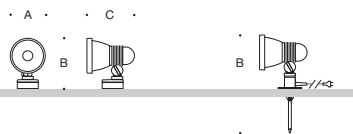

#### Scheinwerfer mit **Montagedose**

	Leuchtmittel		Socket	EEK	$\beta$	A	B	C
<b>77900</b>	1 LED-Lampe	8 W	E 27	A++-B	98°	150	215	205
	1 TCA-SE · TC-TSE · TC-HSE · TC-DSE	7-15 W	E 27					

#### Scheinwerfer mit **Erdspieß**

	Leuchtmittel		Socket	EEK	$\beta$	A	B	C
<b>77919</b>	1 LED-Lampe	8 W	E 27	A++-B	98°	150	420	205
	1 TCA-SE · TC-TSE · TC-HSE · TC-DSE	7-15 W	E 27					

$\beta$  = Halbstreuwinkel



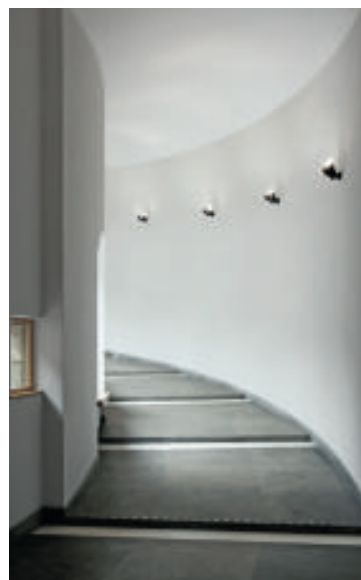
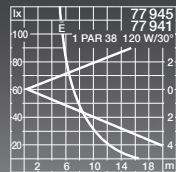
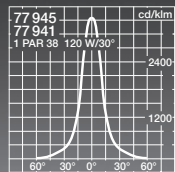
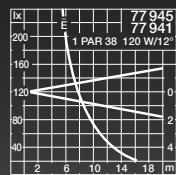
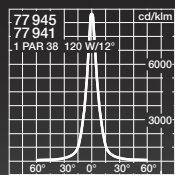

**Scheinwerfer mit Montagedose · mit Erdspieß**  
für den Betrieb mit Reflektorlampen mit E 27 Sockel  
Symmetrisch-bündelnde oder -streuende Lichtstärkeverteilung

Scheinwerfer für ortsfeste und ortsveränderliche Verwendung an einem Bauwerk oder im Garten. Kompakte Anstrahlgeräte aus glasfaserverstärktem Kunststoff. Diese Scheinwerfer eignen sich für den Einsatz von Reflektorlampen mit E 27 Sockel. Reflektorlampen gibt es in unterschiedlichen Lichtleistungen, Farben und Halbstreuwinkeln.

Schutzart IP 65 · Schutzklasse II · Kunststoff glasfaserverstärkt  
Brennlagenverstellung und Lampenwechsel werkzeuglos  
Scheinwerfer mit Erdspieß anschlussfertig mit 5 m Leitung und Netzstecker

Weitere technische Daten finden Sie im Produktdatenblatt der Leuchte auf unserer Website.

■ Leuchtenfarbe Grafit



Montagedose



Erdspieß



Doppelscheinwerfer

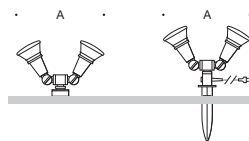
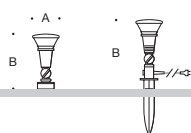

#### Scheinwerfer

		Leuchtmittel	Socket	EEK	A	B
<b>77 945</b>	mit Montagedose	1 PAR 38 120 W	E 27	A++-E	120	280
<b>77 941</b>	mit Erdspieß	1 PAR 38 120 W	E 27	A++-E	120	490

#### Doppelscheinwerfer

		Leuchtmittel	Socket	EEK	A	B
<b>77 944</b>	mit Montagedose	2 PAR 38 120 W	E 27	A++-E	255	280
<b>77 942</b>	mit Erdspieß	2 PAR 38 120 W	E 27	A++-E	255	490



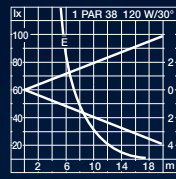
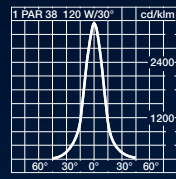
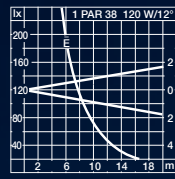
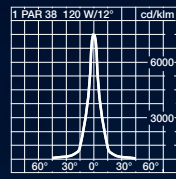

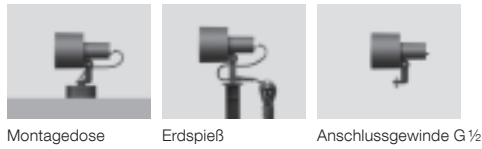

Montagedose Erdspieß Anschlussgewinde G 1/2



**Scheinwerfer mit Montagedose, mit Erdspieß oder mit Anschlussgewinde G 1/2**  
für den Betrieb mit Reflektorglühlampen mit E 27 Sockel  
Symmetrisch-bündelnde oder -streuende Lichtstärkeverteilung

Kompakte Scheinwerfer aus Aluminiumguss für ortsfeste oder ortsveränderliche Verwendung an einem Bauwerk oder im Garten. Diese Scheinwerfer eignen sich für den Einsatz von Reflektorglühlampen mit E 27 Sockel. Reflektorglühlampen gibt es in unterschiedlichen Lichtleistungen, Farben und Halbstreuwinkeln.

In der Architektur und der Gartengestaltung erfordern viele Beleuchtungssituationen eine spezielle Befestigungslösung. Für derartige unterschiedliche Anforderungen liefern wir diese Serie mit verschiedenen Befestigungsmöglichkeiten.

Die Scheinwerfer mit Anschlussgewinde G 1/2 können mit bauseits vorhandenen Gewindebohrungen nach ISO 228 oder mit BEGA Ergänzungsteilen verschraubt werden. Technische Daten Ergänzungsteile Seite 548 und 549

Schutzart IP 55 · Aluminiumguss und Edelstahl · Ringraster aus Aluminium eloxiert  
Erdspieß aus glasfaserverstärktem Kunststoff  
Scheinwerfer mit Erdspieß anschlussfertig mit 5 m Leitung und Netzstecker

Scheinwerfer mit Anschlussgewinde G 1/2 · ISO 228 können mit passenden bauseits vorhandenen Gewindebohrungen oder Ergänzungsteilen der Seiten 548 bis 549 verschraubt werden.

Weitere technische Daten finden Sie im Produktdatenblatt der Leuchte auf unserer Website.

■ Leuchtenfarbe Grafit

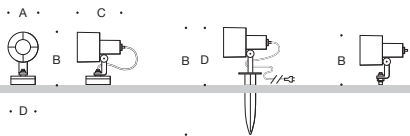

Scheinwerfer		Leuchtmittel	Socket	EEK	A	B	C	D
<b>77 423</b>	mit Montagedose	1 PAR 38 120 W	E 27	A++-E	130	230	225	110
<b>77 380</b>	mit Erdspieß	1 PAR 38 120 W	E 27	A++-E	130	470	225	255
<b>99 475</b>	mit Anschlussgewinde G 1/2	1 PAR 38 120 W	E 27	A++-E	130	210	225	—



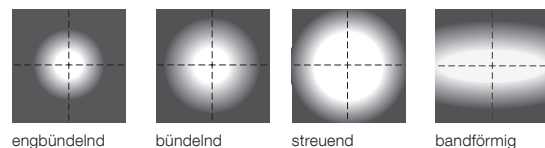
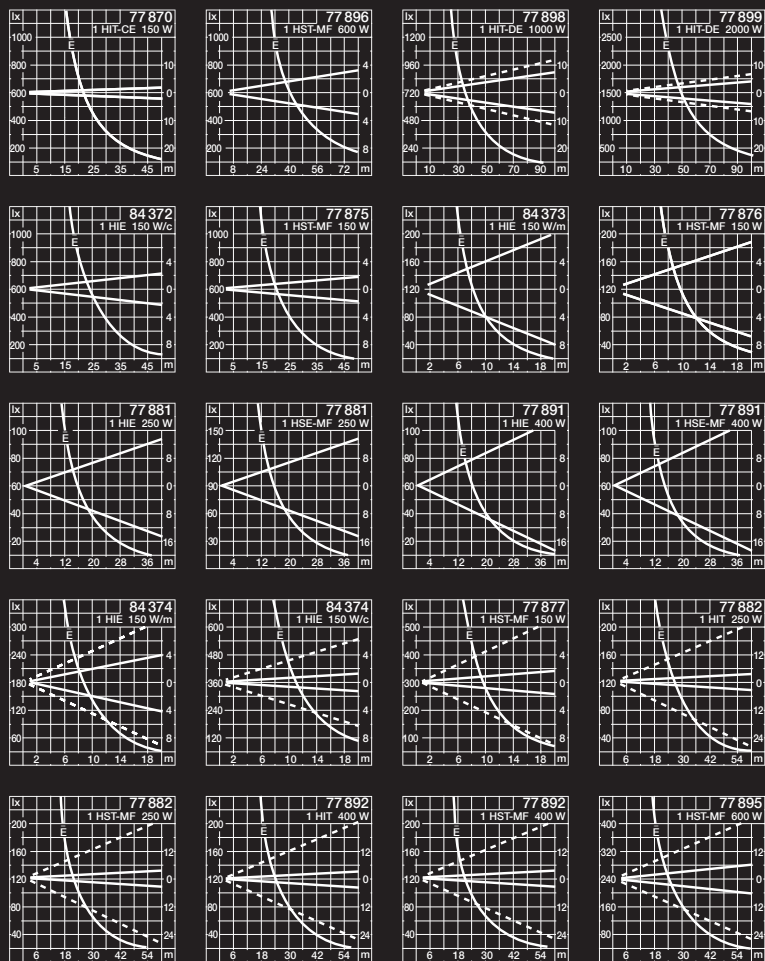

#### Hochleistungsscheinwerfer für Hochdrucklampen

Symmetrisch-engbündelnde, -bündelnde, -streuende oder bandförmige Lichtstärkeverteilung

Scheinwerfer mit engbündelnder, bündelnder, streuender oder bandförmiger Lichtstärkeverteilung für den Betrieb mit Hochdrucklampen von 150 W bis 2000 W.

Die Scheinwerfer 77 896 · 77 898 · 77 899 · 77 895 haben keine eingebauten Betriebsgeräte. Für ihren Betrieb ist ein separater Gerätekasten erforderlich. Passende Gerätekästen finden sie in der Tabelle. Technische Daten Seite 553

Ein großer Teil der Scheinwerfer kann für farbiges Licht mit innenliegenden dichroitischen Farbefiltern ausgerüstet werden. Zur Blendungsbegrenzung besteht die Möglichkeit, zusätzlich innenliegende Ringraster einzusetzen oder den Scheinwerfer mit einer Blende zu ergänzen.

Die Lichtstärkeverteilung der Scheinwerfer 77 881 und 77 891 ist abhängig von der benutzten Lampe bündelnd oder streuend.

Für die Montage dieser Hochleistungsscheinwerfer steht ein umfangreiches Programm an perfektem Zubehör zur Verfügung. Technische Daten Ergänzungsteile Seite 550 und 553

Schutzart IP 67 · Aluminiumguss, Aluminium und Edelstahl · Sicherheitsglas  
Reflektor aus eloxiertem Reinaluminium · Befestigungsbügel  
77 870 mit eingebautem Raster zur Streulichtreduzierung

Befestigungsbügel mit 1 zentralen Bohrung  $\varnothing 22$  mm und 2 Bohrungen  $\varnothing 9$  mm  
Abstand 80 mm

Als Ergänzungsteile liefern wir für diese Leuchten:

• dichroitische Farbefilter • Raster • Blenden • Gerätekästen  
Ergänzungsteile können einzeln oder in Kombination eingesetzt werden. Sie sind separat zu bestellen.

Der Lampenwechsel erfolgt ohne Demontage von Blenden, Rastern und dichroitischen Farbefiltern.

Weitere technische Daten finden Sie im Produktdatenblatt der Leuchte auf unserer Website.

Leuchtenfarbe Grafit oder Silber

■ Grafit – Bestellnummer · ■ Silber – Bestellnummer + A

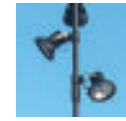

Seite 551

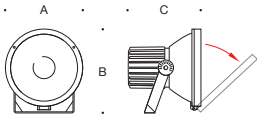

Scheinwerfer · engbündelnd								
	Leuchtmittel	Socket	EEK	$\beta$	A	B	C	
<b>77 870</b>	1 HIT-CE	150 W	G 12	A+-A	4°	350	380	320
<b>77 896</b>	1 HST-MF	600 W	E 40	A+-A	5°	460	515	450
<b>77 898</b>	1 HIT-DE	1000 W	K12s-36	A+-A	9/14°	460	485	360
<b>77 899</b>	1 HIT-DE	2000 W	K12s-36	A+-A	6/7°	460	485	360

Ergänzungsteile					
<b>70 108</b>	<b>70 109</b>	<b>70 110</b>	<b>70 659</b>	—	
—	—	—	<b>70 664</b>	<b>70 212</b>	
—	—	—	<b>70 664</b>	<b>70 207</b>	
—	—	—	<b>70 664</b>	<b>70 202</b>	

Scheinwerfer · bündelnd								
	Leuchtmittel	Socket	EEK	$\beta$	A	B	C	
<b>84 372</b>	1 HIE/c	150 W	E 27	A+-A	5°	350	415	360
<b>77 875</b>	1 HST-MF	150 W	E 40	A+-A	4°	350	415	360
<b>77 881</b>	1 HIT·HST-MF	250 W	E 40	A+-A	4°	460	515	445
<b>77 891</b>	1 HIT·HST-MF	400 W	E 40	A+-A	5°	460	555	485

Ergänzungsteile					
<b>70 108</b>	<b>70 109</b>	<b>70 110</b>	<b>70 659</b>	<b>70 133</b>	
—	—	—	<b>70 659</b>	<b>70 134</b>	
<b>70 111</b>	<b>70 112</b>	<b>70 113</b>	<b>70 664</b>	<b>70 144</b>	
<b>70 111</b>	<b>70 112</b>	<b>70 113</b>	<b>70 664</b>	<b>70 144</b>	

Scheinwerfer · streuend								
	Leuchtmittel	Socket	EEK	$\beta$	A	B	C	
<b>84 373</b>	1 HIE/m	150 W	E 27	A+-A	45°	350	415	360
<b>77 876</b>	1 HST-MF	150 W	E 40	A+-A	36°	350	415	360
<b>77 881</b>	1 HIE·HSE-MF	250 W	E 40	A+-A	37°	460	515	445
<b>77 891</b>	1 HIE·HSE-MF	400 W	E 40	A+-A	50°	460	555	485

Ergänzungsteile					
<b>70 108</b>	<b>70 109</b>	<b>70 110</b>	<b>70 659</b>	<b>70 133</b>	
—	—	—	<b>70 659</b>	<b>70 134</b>	
<b>70 111</b>	<b>70 112</b>	<b>70 113</b>	<b>70 664</b>	<b>70 143</b>	
<b>70 111</b>	<b>70 112</b>	<b>70 113</b>	<b>70 664</b>	<b>70 143</b>	

Scheinwerfer · bandförmig								
	Leuchtmittel	Socket	EEK	$\beta$	A	B	C	
<b>84 374</b>	1 HIE/m	150 W	E 27	A+-A	24/63°	350	415	360
	1 HIE/c	150 W	E 27	A+-A	6/60°	350	415	360
<b>77 877</b>	1 HST-MF	150 W	E 40	A+-A	8/62°	350	415	360
<b>77 882</b>	1 HIT·HST-MF	250 W	E 40	A+-A	6/36°	460	510	450
<b>77 892</b>	1 HIT·HST-MF	400 W	E 40	A+-A	7/39°	460	555	445
<b>77 895</b>	1 HST-MF	600 W	E 40	A+-A	10/62°	460	515	450

Ergänzungsteile					
<b>70 108</b>	<b>70 109</b>	<b>70 110</b>	<b>70 659</b>	<b>70 133</b>	—
<b>70 108</b>	<b>70 109</b>	<b>70 110</b>	<b>70 659</b>	<b>70 133</b>	—
—	—	—	<b>70 659</b>	<b>70 134</b>	—
<b>70 111</b>	<b>70 112</b>	<b>70 113</b>	<b>70 664</b>	<b>70 144</b>	—
<b>70 111</b>	<b>70 112</b>	<b>70 113</b>	<b>70 664</b>	<b>70 144</b>	—
—	—	—	<b>70 664</b>	—	<b>70 212</b>



Farbeffektfilter

Blende

Gerätekasten

Raster

$\beta$  = Halbstreuwinkel

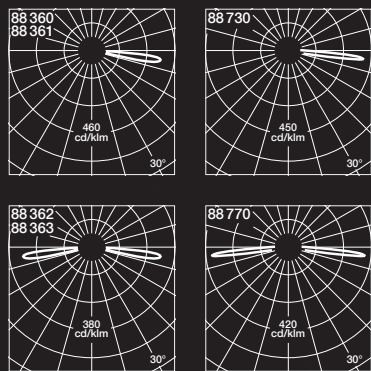

### Bodenaufbauleuchten

Lichtaustritt 180° oder 360°

Leuchten für die Beleuchtung von Bodenflächen aus sehr geringer Lichtpunkthöhe. Die Leuchten eignen sich besonders für die flächige Beleuchtung von Bodenflächen oder zur Orientierung, Markierung und optischen Führung im privaten und öffentlichen Bereich. In Leuchten mit Halogenlampen können dichroitische Farbeffektfilter für farbiges Licht eingesetzt werden.

Schutzart IP 67 · Aluminiumguss, Aluminium und Edelstahl · optische Gürtellinse aus Kristallglas

BEGA Bodenaufbauleuchten werden mit einer Montageplatte auf ein bauseitiges Fundament oder ein Erdstück aus feuerverzinktem Stahl geschraubt. Erdstücke sind Ergänzungsstücke und separat zu bestellen. Technische Daten Seite 544

Die LED-Leuchten dieser Seite überzeugen durch die Wahlmöglichkeit der Farbtemperatur, 50 000 Stunden Mindestlebensdauer der LED und 20 Jahre Nachkaufgarantie der LED-Module. LED-Farbtemperatur: 3000 K – Bestellnummer oder 4000 K – Bestellnummer + **K4**

Der in der Tabelle angegebene Leuchten-Lichtstrom und die Leuchten-Anschlussleistung können sich, bedingt durch den technischen Fortschritt, ändern. Die Datenblätter auf unserer Website geben für jede Leuchte Auskunft über die aktuellen Werte sowie über die LED-Lebensdauer und den Lichtstrom, bezogen auf die jeweilige Farbtemperatur.

Leuchtenfarbe Grafit oder Silber

■ Grafit – Bestellnummer · ■ Silber – Bestellnummer + **A**





180°

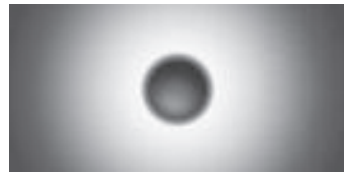

360°



Dichroitische Farbeffektfilter ermöglichen wahlweise grünes oder blaues Licht.



Bodenaufbauleuchten · Lichtaustritt 180°									
	LED		EEK	A	B	AC/DC	Erdstück		
<b>88 360</b>	15,3 W	190 lm	A+	170	190	✓	<b>70 895</b>		
<b>88 361</b>	29,0 W	380 lm	A+	230	230	✓	<b>70 896</b>		
	Leuchtmittel		Socket	EEK	A	B	AC/DC	Erdstück	
<b>88 730</b>	1 QT 18	75 W	B 15 d	A-E	170	190	—	<b>70 895</b>	<b>70 269 70 270</b>

Bodenaufbauleuchten · Lichtaustritt 360°									
	LED		EEK	A	B	AC/DC	Erdstück		
<b>88 362</b>	15,3 W	320 lm	A+	170	190	✓	<b>70 895</b>		
<b>88 363</b>	29,0 W	700 lm	A+	230	230	✓	<b>70 896</b>		
	Leuchtmittel		Socket	EEK	A	B	AC/DC	Erdstück	
<b>88 770</b>	1 QT 18	75 W	B 15 d	A-E	170	190	—	<b>70 895</b>	<b>70 269 70 270</b>

 Farbeffektfilter





passende Wandleuchten Seite 54



bandförmige  
Lichtstärkeverteilung



#### LED-Bodenaufbauleuchten

Bandförmig, asymmetrische Lichtstärkeverteilung

LED-Bodenaufbauleuchte für Licht aus sehr geringer Lichtpunkthöhe. Die bandförmig, asymmetrische Lichtstärkeverteilung eignet sich zur blendfreien Beleuchtung der Bodenflächen auch weit vor dem Montageort der Leuchte. Leuchten für die räumlich tiefe Ausleuchtung von Einfahrten und breiten Fußwegen oder auch zur Begrenzung platzähnlicher Flächen. Eine robuste Konstruktion aus gegossenem Aluminium wie auch die wirtschaftliche und langlebige LED-Technik zeichnen diese Leuchten aus.

BEGA Bodenaufbauleuchten werden mit einer Montageplatte auf ein bauseitiges Fundament oder ein Erdstück aus feuerverzinktem Stahl geschraubt. Erdstücke sind Ergänzungsteile und separat zu bestellen. Technische Daten Seite 544

Schutzart IP 65 · Aluminiumguss, Aluminium und Edelstahl  
Sicherheitsglas · Reflektor aus eloxiertem Reinaluminium · DALI steuerbar

Leuchten, die durch die Wahlmöglichkeit der Farbtemperatur, 50 000 Stunden Mindestlebensdauer der LED und 20 Jahre Nachkaufgarantie der LED-Module überzeugen. LED-Farbtemperatur: 3000 K – Bestellnummer oder 4000 K – Bestellnummer + **K4**

Der in der Tabelle angegebene Leuchten-Lichtstrom und die Leuchten-Anschlussleistung können sich, bedingt durch den technischen Fortschritt, ändern. Die Datenblätter auf unserer Website geben für jede Leuchte Auskunft über die aktuellen Werte sowie über die LED-Lebensdauer und den Lichtstrom, bezogen auf die jeweilige Farbtemperatur.

Leuchtenfarbe wahlweise Grafit oder Silber

■ Grafit – Bestellnummer · ■ Silber – Bestellnummer + **A**

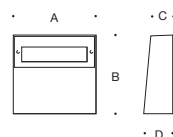

LED-Bodenaufbauleuchte · Flächenstrahler									
	LED	EEK	A	B	C	D	AC/DC	Erdstück	
<b>84081</b>	21,3 W	845 lm	A++	340	320	90	180	✓	<b>71 890</b>





asymmetrische  
Lichtstärkeverteilung



### LED-Bodenaufbauleuchten

Asymmetrische Lichtstärkeverteilung

Kompakte LED-Bodenaufbauleuchte für Licht aus sehr geringer Lichtpunkthöhe. Die asymmetrische Lichtstärkeverteilung eignet sich zur blendfreien Beleuchtung der Bodenflächen vor dem Montageort der Leuchte.

Leuchten für die Ausleuchtung von Einfahrten und Fußwegen, zur Markierung von Bodenflächen sowie zur optischen Führung im privaten und öffentlichen Bereich. Eine robuste Konstruktion aus gegossenem Aluminium wie auch die wirtschaftliche und langlebige LED-Technik zeichnen diese Leuchten aus.

BEGA Bodenaufbauleuchten werden mit einer Montageplatte auf ein bauseitiges Fundament oder ein Erdstück aus feuerverzinktem Stahl geschraubt. Erdstücke sind Ergänzungsteile und separat zu bestellen. Technische Daten Seite 544

Schutzart IP 67 · Aluminiumguss, Aluminium und Edelstahl  
Sicherheitsglas · Reflektor aus eloxiertem Reinstaluminium · DALI steuerbar

Leuchten, die durch die Wahlmöglichkeit der Farbtemperatur, 50 000 Stunden Mindestlebensdauer der LED und 20 Jahre Nachkaufgarantie der LED-Module überzeugen. LED-Farbtemperatur: 4000K – Bestellnummer oder 3000K – Bestellnummer + **K3**

Der in der Tabelle angegebene Leuchten-Lichtstrom und die Leuchten-Anschlussleistung können sich, bedingt durch den technischen Fortschritt, ändern. Die Datenblätter auf unserer Website geben für jede Leuchte Auskunft über die aktuellen Werte sowie über die LED-Lebensdauer und den Lichtstrom, bezogen auf die jeweilige Farbtemperatur.

Leuchtenfarbe wahlweise Grafit oder Silber

■ Grafit – Bestellnummer · ■ Silber – Bestellnummer + A



LED-Bodenaufbauleuchten								
	LED	EEK	A	B	C	AC/DC	Erdstück	
<b>77 791</b>	11,2 W 340 lm	A++	230	170	180	✓	<b>70 894</b>	
<b>84 815</b>	22,5 W 675 lm	A++	230	170	180	✓	<b>70 894</b>	

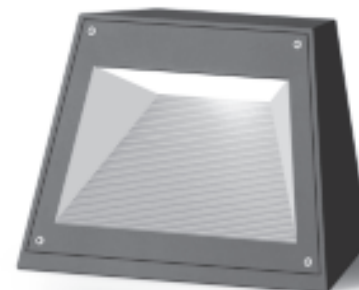



bandförmige Lichtstärkeverteilung

### LED-Bodenaufbauleuchte

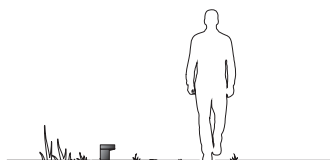

Kompakte LED-Bodenaufbauleuchte zur blendfreien Beleuchtung von Bodenflächen aus geringer Lichtpunkthöhe. Mit bandförmiger Lichtstärkeverteilung für die Beleuchtung von Bodenfläche im nahen Umfeld des Montageortes.

Die Leuchten eignen sich besonders für die Beleuchtung von Wegen und Eingangsbereichen oder auch zur Begrenzung platzähnlicher Flächen.

Eine robuste Konstruktion aus gegossenem Aluminium wie auch die wirtschaftliche und langlebige LED-Technik zeichnen diese Leuchten aus.

BEGA Bodenaufbauleuchten werden mit einer Montageplatte auf ein bauseitiges Fundament oder ein Erdstück aus feuerverzinktem Stahl geschraubt. Erdstücke sind Ergänzungsteile und separat zu bestellen. Technische Daten Seite 544

Schutzart IP 65 · Aluminiumguss, Aluminium und Edelstahl  
Kristallglas mit optischer Struktur

Leuchten, die durch die Wahlmöglichkeit der Farbtemperatur, 50 000 Stunden Mindestlebensdauer der LED und 20 Jahre Nachkaufgarantie der LED-Module überzeugen.  
LED-Farbtemperatur: 3000K – Bestellnummer oder 4000K – Bestellnummer + **K4**

Der in der Tabelle angegebene Leuchten-Lichtstrom und die Leuchten-Anschlussleistung können sich, bedingt durch den technischen Fortschritt, ändern. Die Datenblätter auf unserer Website geben für jede Leuchte Auskunft über die aktuellen Werte sowie über die LED-Lebensdauer und den Lichtstrom, bezogen auf die jeweilige Farbtemperatur.

Leuchtenfarbe wahlweise Grafit oder Silber

■ Grafit – Bestellnummer · ■ Silber – Bestellnummer + **A**

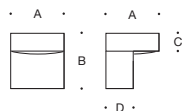

	LED	EEK	A	B	C	D	AC/DC	Erdstück
<b>77 735</b>	11,0 W 470 lm	A++	200	210	60	125	✓	<b>70 894</b>



### LED-Lichtgestaltungselement



Lichtgestaltungselemente zur Strukturierung und Gliederung von Flächen und Plätzen. Robuste Leuchten, welche die unmittelbar vor ihrem Aufstellungsort liegenden Bodenflächen bandförmig ausleuchten. Leuchten die auch zum Verweilen einladen – bei Tag und bei Nacht.

Die Flächenstrukturierung von Wegen und Plätzen erfolgt oft durch unterschiedliche Materialien, Farben, Pflastermaße und Fugenverläufe. BEGA Lichtgestaltungselemente ermöglichen eine neue, zusätzliche Dimension für die anspruchsvolle Freiflächen-gestaltung. Leuchtende und robuste Gestaltungselemente aus Aluminiumguss für die blendfreie Beleuchtung von Bodenflächen aus geringer Lichtpunkthöhe.

Schutzart IP 65 · Aluminiumguss, Aluminium und Edelstahl · Sicherheitsglas  
Reflektor aus eloxiertem Reinaluminium · DALI steuerbar  
Mit Montageplatte aus feuerverzinktem Stahl zum Aufschrauben auf ein Fundament.

Leuchten, die durch die Wahlmöglichkeit der Farbtemperatur, 50 000 Stunden Mindestlebensdauer der LED und 20 Jahre Nachkaufgarantie der LED-Module überzeugen.  
LED-Farbtemperatur: 3000K – Bestellnummer oder 4000K – Bestellnummer + **K4**

Der in der Tabelle angegebene Leuchten-Lichtstrom und die Leuchten-Anschlussleistung können sich, bedingt durch den technischen Fortschritt, ändern. Die Datenblätter auf unserer Website geben für jede Leuchte Auskunft über die aktuellen Werte sowie über die LED-Lebensdauer und den Lichtstrom, bezogen auf die jeweilige Farbtemperatur.

Leuchtenfarbe Grafit oder Silber

■ Grafit – Bestellnummer · ■ Silber – Bestellnummer + **A**

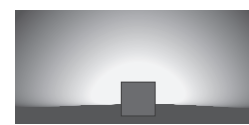

bandförmige Lichtstärkeverteilung



	LED		EEK	A	B	C	D	AC/DC
<b>77 754</b>	20,8 W	895 lm	A+	400x400	460	120	240	✓



#### LED-Lichtgestaltungs-elemente

Freistrahlen-des oder abgeblendetes Licht

Lichtgestaltungs-elemente zur Strukturierung und Gliederung von Flächen und Plätzen in privaten wie auch in öffentlichen Bereichen. Die Flächenstrukturierung von Wegen und Plätzen erfolgt oft durch unterschiedliche Materialien, Farben, Pflastermaße und Fugenverläufe. BEGA Lichtgestaltungs-elemente ermöglichen eine neue, zusätzliche Dimension für die anspruchsvolle Freiflächengestaltung. Leuchtende und robuste Gestaltungs-elemente aus Aluminiumguss für die blendfreie Beleuchtung von Bodenflächen aus geringer Lichtpunkthöhe.

Eindrucksvolle Lichtgestaltungs-elemente, die auch zum Verweilen einladen – bei Tag und bei Nacht.

Schutzart IP 65 · Aluminiumguss, Aluminium und Edelstahl  
77764 Kunststoffabdeckung · 77744 · 77786 innenliegendes Kristallglas  
DALI steuerbar

Mit Montageplatte aus feuerverzinktem Stahl zum Aufschrauben auf ein Fundament.

Leuchten, die durch die Wahlmöglichkeit der Farbtemperatur, 50 000 Stunden Mindestlebensdauer der LED und 20 Jahre Nachkaufgarantie der LED-Module überzeugen.

LED-Farbtemperatur: 3000 K – Bestellnummer oder 4000 K – Bestellnummer + **K4**

Der in der Tabelle angegebene Leuchten-Lichtstrom und die Leuchten-Anschlussleistung können sich, bedingt durch den technischen Fortschritt, ändern. Die Datenblätter auf unserer Website geben für jede Leuchte Auskunft über die aktuellen Werte sowie über die LED-Lebensdauer und den Lichtstrom, bezogen auf die jeweilige Farbtemperatur.

Leuchtenfarbe Grafit oder Silber

■ Grafit – Bestellnummer · ■ Silber – Bestellnummer + **A**



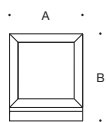

Freistrahlerndes Lichtgestaltungselement - Abb. links

		LED	EEK	A	B	AC/DC
<b>77 764</b>	quadratisch	21,3 W	860 lm	A+	400 460	✓

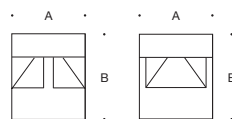

Abgeblendete Lichtgestaltungselemente - Abb. rechts

		LED	EEK	A	B	AC/DC
<b>77 744</b>	rund	31,0 W	735 lm	A+	400 450	✓
<b>77 786</b>	quadratisch	31,0 W	685 lm	A+	400 460	✓





#### LED-Lichtgestaltungselemente



Lichtgestaltungselemente zur Strukturierung und Gliederung von Flächen und Plätzen in privaten wie auch in öffentlichen Bereichen. Die Flächenstrukturierung von Wegen und Plätzen erfolgt oft durch unterschiedliche Materialien, Farben, Pflastermaße und Fugenverläufe. BEGA Lichtgestaltungselemente ermöglichen eine neue, zusätzliche Dimension für die anspruchsvolle Freiflächengestaltung. Leuchtende und robuste Gestaltungselemente aus Aluminium für die blendfreie Beleuchtung von Bodenflächen aus geringer Lichtpunkthöhe. Eindrucksvolle Lichtgestaltungselemente, die auch zum Verweilen einladen – bei Tag und bei Nacht.

Wir bieten diese Leuchten wahlweise in 1800 mm oder 500 mm Länge an.

Die Lichtgestaltungselemente verteilen das Licht unterhalb der Waagerechten symmetrisch breitstreuend.

Schutzart IP 65 · Aluminiumguss, Aluminium und Edelstahl · Sicherheitsglas  
DALI steuerbar

Mit 2 Montageplatten zum Aufschrauben auf ein Fundament.

Leuchten, die durch die Wahlmöglichkeit der Farbtemperatur, 50 000 Stunden Mindestlebensdauer der LED und 20 Jahre Nachkaufgarantie der LED-Module überzeugen.

LED-Farbtemperatur: 3000 K – Bestellnummer oder 4000 K – Bestellnummer + **K4**

Der in der Tabelle angegebene Leuchten-Lichtstrom und die Leuchten-Anschlussleistung können sich, bedingt durch den technischen Fortschritt, ändern. Die Datenblätter auf unserer Website geben für jede Leuchte Auskunft über die aktuellen Werte sowie über die LED-Lebensdauer und den Lichtstrom, bezogen auf die jeweilige Farbtemperatur.

Leuchtenfarbe Grafit oder Silber

■ Grafit – Bestellnummer · ■ Silber – Bestellnummer + **A**





77730

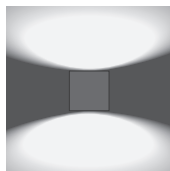

77731

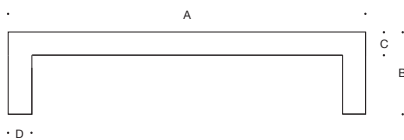

Lichtgestaltungselement „Bank“

	LED	EEK	A	B	C	D	AC/DC	
<b>77730</b>	21,0 W	500 lm	A <sup>+</sup>	1800x400	460	120	120	✓

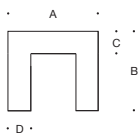

Lichtgestaltungselement „Hocker“

	LED	EEK	A	B	C	D	AC/DC	
<b>77731</b>	10,5 W	250 lm	A <sup>+</sup>	500x400	460	120	120	✓



## BEGA LED-Systempollerleuchten

BEGA LED-Systempollerleuchten ermöglichen als modulares System die Kombination von Leuchtenköpfen und Leuchtenrohren mit verschiedenen Zusatzfunktionen.

Oft werden in einer Beleuchtungsanlage Leuchten gleicher Bauart und Lichttechnik, jedoch in unterschiedlichen Höhen oder Durchmessern gewünscht. Zusatzkomponenten wie eingebaute LED-Scheinwerfer, Notlichtbatterien, Bewegungs- und Lichtsensoren, Steuermodule für LCN und ZigBee, Pkw-Durchfahrtschutz, abschließbare Steckdosen und Lademoduleinsätze für E-Fahrzeuge können sinnvolle Ergänzungen sein. Separate zusätzliche Installationen entfallen und die Kosten werden reduziert.

**Bestellen Sie einfach den Pollerleuchtenkopf und zusätzlich das gewünschte Pollerleuchtenrohr. Während der Montage können beide Module einfach und schnell miteinander verbunden werden.**

Eine Übersicht der Systemkomponenten auf Seite 290 bis 291 gibt einen ersten Überblick über die verschiedenen Kombinationsmöglichkeiten. Alle BEGA LED-Systempollerleuchten finden Sie auf den Seiten 292 - 307.

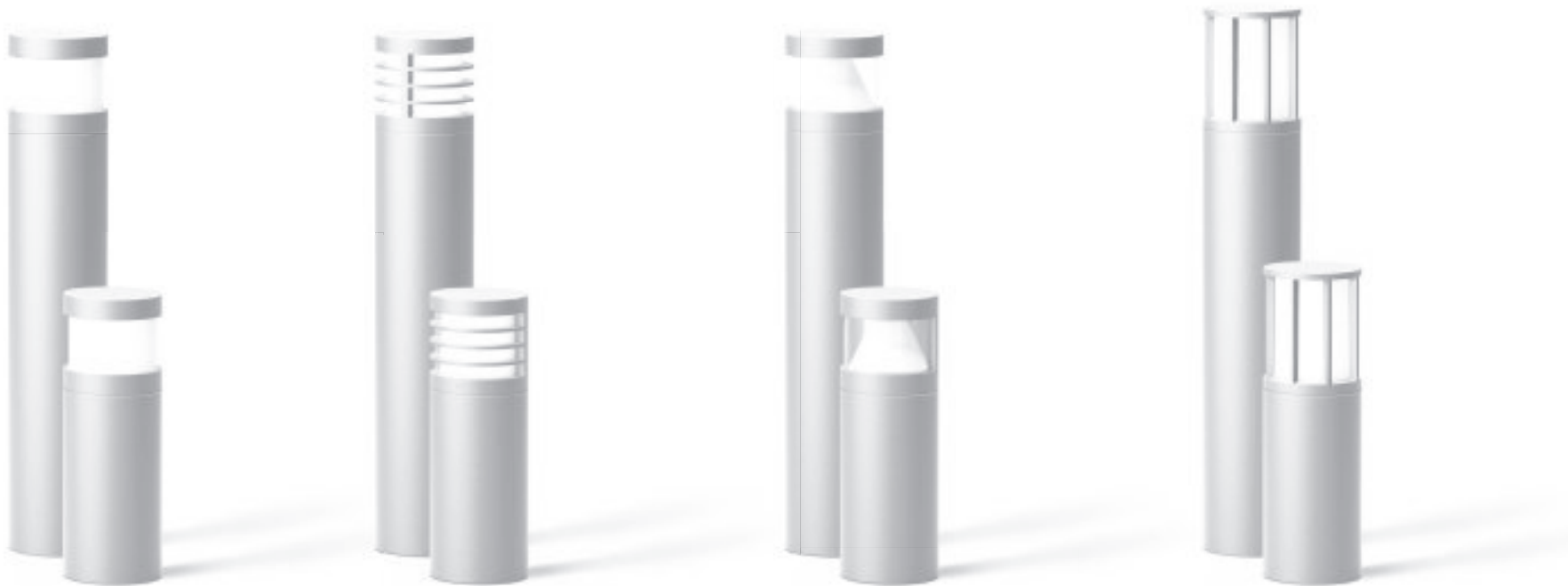

Seite 292

Seite 294

Seite 296

Seite 298



Bei BEGA System-  
pollerleuchten wählen  
Sie zu dem Poller-  
leuchtenkopf das ge-  
wünschte Leuchtenrohr.  
Während der Montage  
können beide Module  
einfach und schnell  
miteinander verbunden  
werden.



Seite 300



Seite 302



Seite 304



Seite 306









## BEGA LED-Systempollerleuchten - Übersicht

Neben der reinen Beleuchtungsfunktion bei Pollerleuchten sind oftmals zusätzliche Funktionen gefordert. Integrierte Bewegungs- und Lichtsensoren, Notlichtbatterien oder eingebaute elektrische Anschlussmöglichkeiten sind nur einige Beispiele.

BEGA LED-Systempollerleuchten ermöglichen die Kombination eines Leuchtenkopfs und eines Leuchtenrohrs mit Zusatzfunktion. Zur Planung Ihrer Beleuchtungsanlage entscheiden Sie sich für den Pollerleuchtenkopf mit der gewünschten Lichtverteilung. Zusätzliche Funktionen erreichen Sie dann durch die Wahl des passenden Pollerleuchtenrohrs.

Die Übersicht auf dieser Doppelseite gibt einen kompakten Überblick über die Kombinationsmöglichkeiten der verschiedenen Leuchtenköpfe mit den Leuchtenrohren und ihren Zusatzfunktionen.

Auf der Seite 291 finden Sie die für jeden Pollerleuchtenkopf passenden Pollerleuchtenrohre mit und ohne Komponenten. Die ausführlichen technischen und lichttechnischen Daten aller Systemkomponenten entnehmen Sie bitte den Datenblättern auf unserer Website.

Pollerleuchtenköpfe										
Katalogseite		292	294	296	298	300	302	304	306	
Pollerleuchtenrohre Ø · □ in mm		Ø140 · Ø190	Ø140 · Ø190 · Ø265	Ø140 · Ø190	Ø140 · Ø190	Ø140 · Ø190	Ø190 · Ø265	Ø190	□160 · □220	□160 · □220
<b>A</b>	ohne Komponenten in zwei Höhen	•	•	•	•	•	•	•	•	•
<b>B</b>	mit LED-Scheinwerfer		•	•	•	•	•	•		
<b>C</b>	mit Bewegungs- und Lichtsensor		•	•	•	•	•	•		
<b>D</b>	mit Bewegungs- und Lichtsensor LCN · ZigBee · DALI		•	•	•	•	•	•	•	•
<b>E</b>	mit Steuermodul LCN · ZigBee		•	•	•	•	•	•	•	•
<b>F</b>	mit Notlichteinzelbatterie		•	•	•	•	•	•		
<b>G</b>	als Pkw-Durchfahrtschutz			•			•	•	•	
<b>H</b>	mit 2 Schutzkontaktsteckdosen		•	•	•	•	•	•	•	•
<b>I</b>	mit Installationseinsätzen oder ohne Installationseinsätze			•			•			
<b>J</b>	mit Lademoduleinsatz für E-Pkw (Typ 2)			•			•			

## Pollerleuchtenrohre

A	<p><b>Pollerleuchtenrohre ohne Komponenten</b></p> <p>Pollerleuchtenrohre ohne zusätzliche Komponenten sind die Basisrohre der LED-Systempollerleuchten.</p>		B	<p><b>Pollerleuchtenrohre mit LED-Scheinwerfer</b></p> <p>Pollerleuchtenrohre mit eingebautem LED-Scheinwerfer. Der Scheinwerfer ist im Neigungswinkel einstellbar und ergänzt eine Systempollerleuchte mit einer Zusatzfunktion zur Anstrahlung von Architekturdetails, Bäumen oder Pflanzen.</p>	
C	<p><b>Pollerleuchtenrohre mit PIR-Bewegungs- und Lichtsensor</b></p> <p>Pollerleuchtenrohre mit eingebautem Passiv-Infrarot-Bewegungs- und Lichtsensor reagieren bei Dunkelheit auf Wärmestrahlung. Weitere Leuchten können direkt geschaltet werden.</p>		D	<p><b>Pollerleuchtenrohre mit PIR-Bewegungs- und Lichtsensor LCN · ZigBee · DALI</b></p> <p>Pollerleuchtenrohre mit Passiv-Infrarot-Bewegungs- und Lichtsensor reagieren bei Dunkelheit auf Wärmestrahlung. Weitere Leuchten können über einen LCN-, ZigBee- oder DALI-Bus gesteuert werden.</p>	
E	<p><b>Pollerleuchtenrohre mit Steuermodul LCN · ZigBee</b></p> <p>Pollerleuchtenrohre mit eingebautem Steuermodul LCN oder ZigBee können über einen LCN- oder ZigBee-Bus gesteuert werden.</p>		F	<p><b>Pollerleuchtenrohre mit Notlichteinzelbatterie</b></p> <p>Pollerleuchtenrohre mit eingebautem Notlichtbatterieeinsatz mit Selbsttestfunktion für 1 oder 3 Stunden Notlichtbetrieb.</p>	
G	<p><b>Pollerleuchtenrohre als Pkw-Durchfahrtschutz</b></p> <p>Diese Pollerleuchtenrohre stehen auf einem bauseitig zu erstellenden Fundament und werden mit Beton ausgegossen. Sie werden eingesetzt als:</p> <ul style="list-style-type: none"> <li>• Anprallschutz für Pkw mit 1,5 t · 10 km/h</li> <li>• Pkw-Durchfahrtschutz für Pkw mit 1,5 t · 50 km/h</li> </ul>		H	<p><b>Pollerleuchtenrohre mit 2 Schutzkontaktsteckdosen</b></p> <p>Pollerleuchtenrohre mit 2 eingebauten Schutzkontaktsteckdosen 250 V, FI-Schalter und einer abschließbaren Tür.</p>	
I	<p><b>Pollerleuchtenrohre mit Installationseinsätzen oder ohne Installationseinsätze</b></p> <p>Pollerleuchtenrohre mit Anschlussraum mit 3 eingebauten Schutzkontaktsteckdosen 250 V, 2 CEE-Steckdosen 250 V, 2-CEE Steckdosen 400 V, 16 A Leitungsschutzschaltern FI-Schalter und abschließbarer Tür. Wahlweise auch ohne Installationseinsätze.</p>		J	<p><b>Pollerleuchtenrohre mit Lademoduleinsatz für E-Pkw (Typ 2)</b></p> <p>Pollerleuchtenrohr mit Lademoduleinsatz für E-Pkw (Typ 2) für Ladeleistungen 11 kW und 22 kW.</p>	

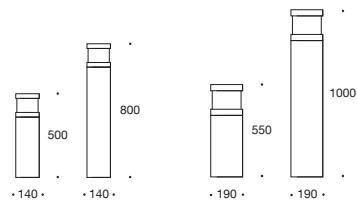
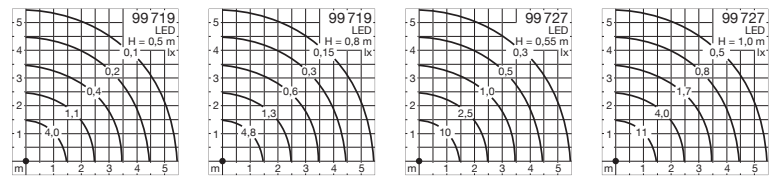

#### LED-Systempollerleuchten Freistrahlend · Lichtaustritt 360°

LED-Systempollerleuchten sind ein modulares LED-Pollerleuchtenprogramm.

**Bestellen Sie einfach den Pollerleuchtenkopf und zusätzlich das gewünschte Pollerleuchtenrohr. Während der Montage können beide Module einfach und schnell miteinander verbunden werden.**

Schutzart IP 65 · Aluminiumguss, Aluminium und Edelstahl · Kunststoffzylinder weiß

Leuchten, die durch die Wahlmöglichkeit der Farbtemperatur, 50 000 Stunden Mindestlebensdauer der LED und 20 Jahre Nachkaufgarantie der LED-Module überzeugen.  
LED-Farbtemperatur: 3000 K – Bestellnummer oder 4000 K – Bestellnummer + **K4**

BEGA LED-Systempollerleuchten werden mit einer Montageplatte auf ein bauseitiges Fundament oder ein Erdstück aus feuerverzinktem Stahl geschraubt. Das Befestigungssystem ermöglicht ein Ausrichten der Leuchte. Erdstücke sind Ergänzungsstücke und separat zu bestellen. Technische Daten Seite 544

Der in der Tabelle angegebene Leuchten-Lichtstrom und die Leuchten-Anschlussleistung können sich, bedingt durch den technischen Fortschritt, ändern. Die Datenblätter auf unserer Website geben für jede Leuchte Auskunft über die aktuellen Werte sowie über die LED-Lebensdauer und den Lichtstrom, bezogen auf die jeweilige Farbtemperatur.

Leuchtenfarbe Grafit oder Silber

■ Grafit – Bestellnummer · ■ Silber – Bestellnummer + **A**

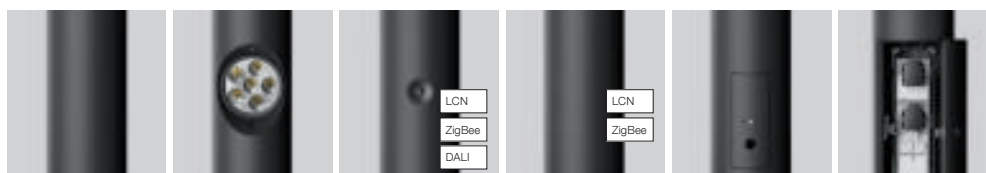

ohne Komponenten    mit LED-Scheinwerfer    mit PIR-Bewegungs- und Lichtsensor    mit Steuermodulen LCN · ZigBee    mit Notlicht-einzelbatterie    mit 2 Schutzkontaktsteckdosen

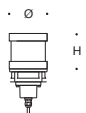

Pollerleuchtenköpfe · Lichtaustritt 360°							
	LED	DALI	EEK	Ø	H	AC/DC	
<b>99 719</b>	7,7 W	300 lm	–	A <sup>++</sup>	140 140		✓
<b>99 727</b>	20,0 W	935 lm	✓	A <sup>++</sup>	190 185		✓

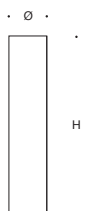

Pollerleuchtenrohre · ohne Komponenten				Anschlusskasten	Tür	H	Erdstück
<b>99 614</b>	Ø 140	niedrig		Klemmen 3x4 <sup>□</sup>	–	350	<b>70 894</b>
<b>99 620</b>	Ø 140	hoch		Klemmen 3x4 <sup>□</sup>	–	660	<b>70 894</b>
<b>99 615</b>	Ø 190	niedrig		Klemmen 3x4 <sup>□</sup>	–	365	<b>70 895</b>
<b>99 622</b>	Ø 190	hoch		70 632	✓	815	<b>70 896</b>

Pollerleuchtenrohre · mit Komponenten				EEK	Anschlusskasten	Tür	H	Erdstück
<b>99 644</b>	Ø 190	mit 1 LED-Scheinwerfer 13,7 W · 980 lm	A <sup>++</sup>	70 632		✓	815	<b>70 896</b>
<b>99 658</b>	Ø 190	mit PIR-Bewegungs- und Lichtsensor		71 601		✓	815	<b>70 896</b>
<b>99 654</b>	Ø 190	mit PIR-Bewegungs- und Lichtsensor · LCN		71 601		✓	815	<b>70 896</b>
<b>84 624</b>	Ø 190	mit PIR-Bewegungs- und Lichtsensor · ZigBee		71 601		✓	815	<b>70 896</b>
<b>84 620</b>	Ø 190	mit PIR-Bewegungs- und Lichtsensor · DALI		71 601		✓	815	<b>70 896</b>
<b>84 638</b>	Ø 190	mit Steuermodul · LCN		70 854		✓	815	<b>70 896</b>
<b>84 640</b>	Ø 190	mit Steuermodul · ZigBee		71 601		✓	815	<b>70 896</b>
<b>99 635</b>	Ø 190	mit Notlichteinzelbatterie 4 W · 1 h		70 870		✓	815	<b>70 896</b>
<b>99 663</b>	Ø 190	mit Notlichteinzelbatterie 4 W · 3 h		70 871		✓	815	<b>70 896</b>
<b>99 626</b>	Ø 190	mit 2 Schutzkontaktsteckdosen 250 V		70 869		✓	815	<b>70 896</b>



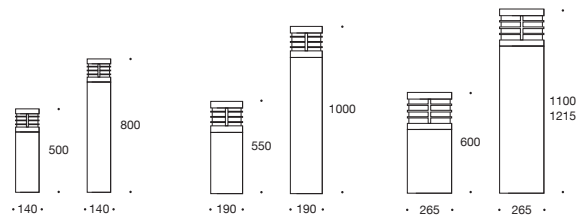
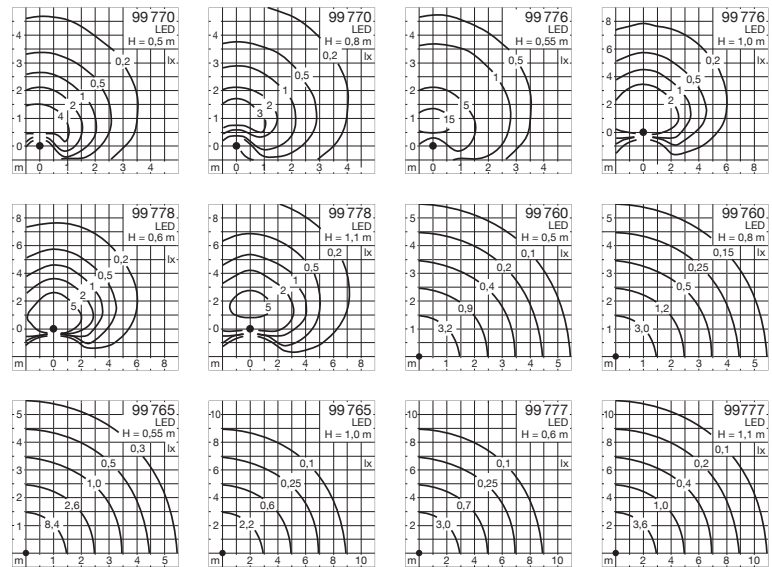

#### LED-Systempollerleuchten

**Freistrahlend mit Schutzgitter** · Lichtaustritt 180° oder 360°

LED-Systempollerleuchten sind ein modulares LED-Pollerleuchtenprogramm.

**Bestellen Sie einfach den Pollerleuchtenkopf und zusätzlich das gewünschte Pollerleuchtenrohr. Während der Montage können beide Module einfach und schnell miteinander verbunden werden.**

Schutzart IP 65 · Aluminiumguss, Aluminium und Edelstahl · Kristallglas innen weiß

Leuchten, die durch die Wahlmöglichkeit der Farbtemperatur, 50 000 Stunden Mindestlebensdauer der LED und 20 Jahre Nachkaufgarantie der LED-Module überzeugen.  
LED-Farbtemperatur: 3000 K – Bestellnummer oder 4000 K – Bestellnummer + **K4**

BEGA LED-Systempollerleuchten werden mit einer Montageplatte auf ein bauseitiges Fundament oder ein Erdstück aus feuerverzinktem Stahl geschraubt. Das Befestigungssystem ermöglicht ein Ausrichten der Leuchte. Erdstücke sind Ergänzungsstücke und separat zu bestellen. Technische Daten Seite 544

Der in der Tabelle angegebene Leuchten-Lichtstrom und die Leuchten-Anschlussleistung können sich, bedingt durch den technischen Fortschritt, ändern. Die Datenblätter auf unserer Website geben für jede Leuchte Auskunft über die aktuellen Werte sowie über die LED-Lebensdauer und den Lichtstrom, bezogen auf die jeweilige Farbtemperatur.

Leuchtenfarbe Grafit oder Silber

■ Grafit – Bestellnummer · ■ Silber – Bestellnummer + **A**





ohne Komponenten mit LED-Scheinwerfer mit PIR-Bewegungs- und Lichtsensor mit Steuermodulen LCN · ZigBee mit Notlicht-einzelbatterie als Pkw-Durchfahrtschutz mit 2 Schutzkontaktsteckdosen mit oder ohne elektr. Installationseinsätze mit Lademoduleinsatz für E-Pkw

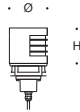

Pollerleuchtenköpfe · Lichtaustritt 180°							
	LED		DALI	EEK	Ø	H	AC/DC
<b>99 770</b>	7,7 W	100 lm	–	A++	140	140	✓
<b>99 776</b>	20,0 W	310 lm	✓	A++	190	185	✓
<b>99 778</b>	33,0 W	400 lm	✓	A++	265	225	✓



Pollerleuchtenköpfe · Lichtaustritt 360°							
	LED		DALI	EEK	Ø	H	AC/DC
<b>99 760</b>	7,7 W	205 lm	–	A++	140	140	✓
<b>99 765</b>	20,0 W	590 lm	✓	A++	190	185	✓
<b>99 777</b>	33,0 W	770 lm	✓	A++	265	225	✓



Pollerleuchtenrohr · ohne Komponenten				Anschlusskasten	Tür	H	Erdstück
<b>99 614</b>	Ø 140	ohne Komponenten · niedrig		Klemmen 3 x 4 □	–	350	<b>70 894</b>
<b>99 620</b>	Ø 140	ohne Komponenten · hoch		Klemmen 3 x 4 □	–	660	<b>70 894</b>
<b>99 615</b>	Ø 190	ohne Komponenten · niedrig		Klemmen 3 x 4 □	–	365	<b>70 895</b>
<b>99 622</b>	Ø 190	ohne Komponenten · hoch		70 632	✓	815	<b>70 896</b>
<b>99 619</b>	Ø 265	ohne Komponenten · niedrig		Klemmen 3 x 4 □	–	375	<b>70 896</b>
<b>99 624</b>	Ø 265	ohne Komponenten · hoch		70 632	✓	875	<b>70 896</b>

Pollerleuchtenrohr · mit Komponenten				EEK	Anschlusskasten	Tür	H	Erdstück
<b>99 644</b>	Ø 190	mit 1 LED-Scheinwerfer 13,7 W · 980 lm	A++	70 632	✓	815	<b>70 896</b>	
<b>99 658</b>	Ø 190	mit PIR-Bewegungs- und Lichtsensor		71 601	✓	815	<b>70 896</b>	
<b>99 654</b>	Ø 190	mit PIR-Bewegungs- und Lichtsensor · LCN		71 601	✓	815	<b>70 896</b>	
<b>84 624</b>	Ø 190	mit PIR-Bewegungs- und Lichtsensor · ZigBee		71 601	✓	815	<b>70 896</b>	
<b>84 620</b>	Ø 190	mit PIR-Bewegungs- und Lichtsensor · DALI		71 601	✓	815	<b>70 896</b>	
<b>99 659</b>	Ø 265	mit PIR-Bewegungs- und Lichtsensor		71 601	✓	875	<b>70 896</b>	
<b>99 655</b>	Ø 265	mit PIR-Bewegungs- und Lichtsensor · LCN		71 601	✓	875	<b>70 896</b>	
<b>84 625</b>	Ø 265	mit PIR-Bewegungs- und Lichtsensor · ZigBee		71 601	✓	875	<b>70 896</b>	
<b>84 621</b>	Ø 265	mit PIR-Bewegungs- und Lichtsensor · DALI		71 601	✓	875	<b>70 896</b>	
<b>84 638</b>	Ø 190	mit Steuermodul · LCN		70 854	✓	815	<b>70 896</b>	
<b>84 640</b>	Ø 190	mit Steuermodul · ZigBee		71 601	✓	815	<b>70 896</b>	
<b>84 639</b>	Ø 265	mit Steuermodul · LCN		70 854	✓	875	<b>70 896</b>	
<b>84 641</b>	Ø 265	mit Steuermodul · ZigBee		71 601	✓	875	<b>70 896</b>	
<b>99 635</b>	Ø 190	mit Notlichteinzelbatterie 4 W · 1 h		70 870	✓	815	<b>70 896</b>	
<b>99 663</b>	Ø 190	mit Notlichteinzelbatterie 4 W · 3 h		70 871	✓	815	<b>70 896</b>	
<b>99 636</b>	Ø 265	mit Notlichteinzelbatterie 4 W · 1 h		70 870	✓	875	<b>70 896</b>	
<b>99 666</b>	Ø 265	mit Notlichteinzelbatterie 4 W · 3 h		70 871	✓	875	<b>70 896</b>	
<b>84 623</b>	Ø 265	als Pkw-Durchfahrtschutz		70 632	–	875	inklusive	
<b>99 626</b>	Ø 190	mit 2 Schutzkontaktsteckdosen 250V		70 869	✓	815	<b>70 896</b>	
<b>99 627</b>	Ø 265	mit 2 Schutzkontaktsteckdosen 250V		70 869	✓	875	<b>70 896</b>	
<b>84 627</b>	Ø 265	mit 2 CEE-Steckdosen 400V, mit 3 CEE-Steckdosen 250V mit 3 Schutzkontaktsteckdosen 250V, mit FI-Schutzschalter mit 2 Leitungsschutzschaltern 3-polig mit 6 Leitungsschutzschaltern 1-polig			✓	990	<b>70 896</b>	
<b>84 637</b>	Ø 265	ohne Installationseinsätze mit 2 Sicherungskästen, 8-teilig			✓	990	<b>70 896</b>	
<b>84 626</b>	Ø 265	mit E-Pkw Lademoduleinsatz (Typ 2) max. 22 kW			✓	990	<b>70 896</b>	



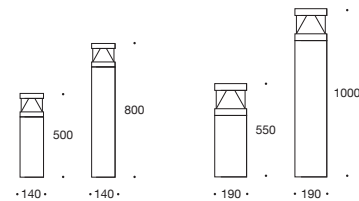
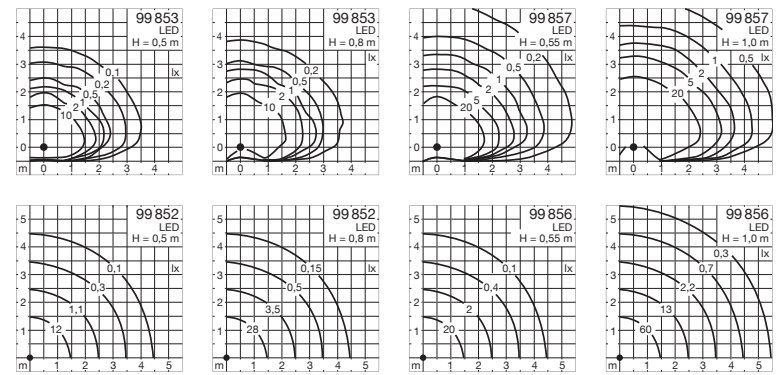

LED-Systempollerleuchten  
**Abgedeutet mit Reflektor** · Lichtaustritt 180° oder 360°

LED-Systempollerleuchten sind ein modulares LED-Pollerleuchtenprogramm.

**Bestellen Sie einfach den Pollerleuchtenkopf und zusätzlich das gewünschte Pollerleuchtenrohr. Während der Montage können beide Module einfach und schnell miteinander verbunden werden.**

Schutzart IP 65 · Aluminiumguss, Aluminium und Edelstahl · Borosilikatglas

Leuchten, die durch die Wahlmöglichkeit der Farbtemperatur, 50 000 Stunden Mindestlebensdauer der LED und 20 Jahre Nachkaufgarantie der LED-Module überzeugen.  
 LED-Farbtemperatur: 3000 K – Bestellnummer oder 4000 K – Bestellnummer + **K4**

BEGA LED-Systempollerleuchten werden mit einer Montageplatte auf ein bauseitiges Fundament oder ein Erdstück aus feuerverzinktem Stahl geschraubt. Das Befestigungssystem ermöglicht ein Ausrichten der Leuchte. Erdstücke sind Ergänzungsstücke und separat zu bestellen. Technische Daten Seite 544

Der in der Tabelle angegebene Leuchten-Lichtstrom und die Leuchten-Anschlussleistung können sich, bedingt durch den technischen Fortschritt, ändern. Die Datenblätter auf unserer Website geben für jede Leuchte Auskunft über die aktuellen Werte sowie über die LED-Lebensdauer und den Lichtstrom, bezogen auf die jeweilige Farbtemperatur.

Leuchtenfarbe Grafit oder Silber

■ Grafit – Bestellnummer · ■ Silber – Bestellnummer + **A**

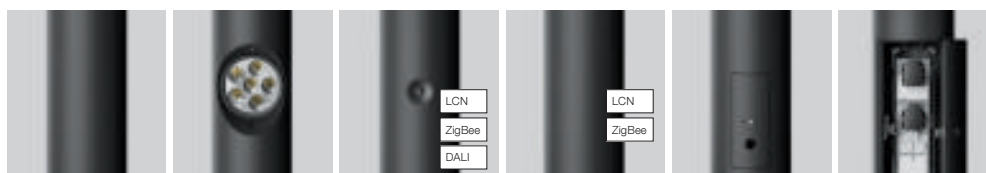

ohne Komponenten    mit LED-Scheinwerfer    mit PIR-Bewegungs- und Lichtsensor    mit Steuermodulen LCN · ZigBee    mit Notlicht-einzelbatterie    mit 2 Schutzkontakt-steckdosen

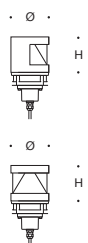

Pollerleuchtenköpfe · Lichtaustritt 180°

	LED		DALI	EEK	Ø	H	AC/DC
<b>99 853</b>	7,7 W	335 lm	–	A++	140	140	✓
<b>99 857</b>	20,0 W	920 lm	✓	A++	190	185	✓

Pollerleuchtenköpfe · Lichtaustritt 360°

	LED		DALI	EEK	Ø	H	AC/DC
<b>99 852</b>	7,7 W	665 lm	–	A++	140	140	✓
<b>99 856</b>	20,0 W	1835 lm	✓	A++	190	185	✓



Pollerleuchtenrohre · ohne Komponenten

	Ø	ohne Komponenten · niedrig	Anschlusskasten	Tür	H	Erdstück
<b>99 614</b>	Ø 140	ohne Komponenten · niedrig	Klemmen 3x4 <sup>□</sup>	–	350	<b>70 894</b>
<b>99 620</b>	Ø 140	ohne Komponenten · hoch	Klemmen 3x4 <sup>□</sup>	–	660	<b>70 894</b>
<b>99 615</b>	Ø 190	ohne Komponenten · niedrig	Klemmen 3x4 <sup>□</sup>	–	365	<b>70 895</b>
<b>99 622</b>	Ø 190	ohne Komponenten · hoch	70 632	✓	815	<b>70 896</b>

Pollerleuchtenrohre · mit Komponenten

	Ø	mit Komponenten	EEK	Anschlusskasten	Tür	H	Erdstück
<b>99 644</b>	Ø 190	mit 1 LED-Scheinwerfer	A++	70 632	✓	815	<b>70 896</b>
<b>99 658</b>	Ø 190	mit PIR-Bewegungs- und Lichtsensor		71 601	✓	815	<b>70 896</b>
<b>99 654</b>	Ø 190	mit PIR-Bewegungs- und Lichtsensor · LCN		71 601	✓	815	<b>70 896</b>
<b>84 624</b>	Ø 190	mit PIR-Bewegungs- und Lichtsensor · ZigBee		71 601	✓	815	<b>70 896</b>
<b>84 620</b>	Ø 190	mit PIR-Bewegungs- und Lichtsensor · DALI		71 601	✓	815	<b>70 896</b>
<b>84 638</b>	Ø 190	mit Steuermodul · LCN		70 854	✓	815	<b>70 896</b>
<b>84 640</b>	Ø 190	mit Steuermodul · ZigBee		71 601	✓	815	<b>70 896</b>
<b>99 635</b>	Ø 190	mit Notlichteinzelbatterie 4W · 1h		70 870	✓	815	<b>70 896</b>
<b>99 663</b>	Ø 190	mit Notlichteinzelbatterie 4W · 3h		70 871	✓	815	<b>70 896</b>
<b>99 626</b>	Ø 190	mit 2 Schutzkontaktsteckdosen 250V		70 869	✓	815	<b>70 896</b>



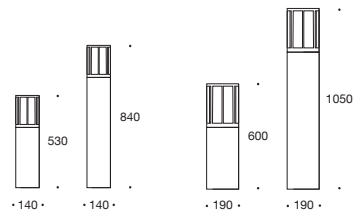
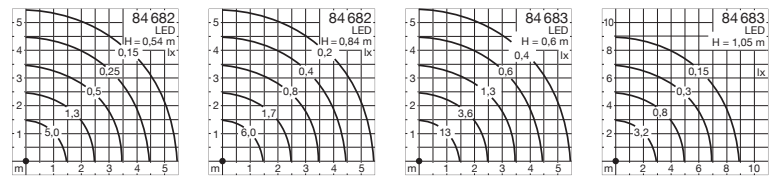

LED-Systempollerleuchten  
**Freistrahlend mit Schutzgitter · Lichtaustritt 360°**

LED-Systempollerleuchten sind ein modulares LED-Pollerleuchtenprogramm.

**Bestellen Sie einfach den Pollerleuchtenkopf und zusätzlich das gewünschte Pollerleuchtenrohr. Während der Montage können beide Module einfach und schnell miteinander verbunden werden.**

Schutzart IP 65 · Aluminiumguss, Aluminium und Edelstahl · Kristallglas innen weiß

Leuchten, die durch die Wahlmöglichkeit der Farbtemperatur, 50 000 Stunden Mindestlebensdauer der LED und 20 Jahre Nachkaufgarantie der LED-Module überzeugen.  
 LED-Farbtemperatur: 3000 K – Bestellnummer oder 4000 K – Bestellnummer + **K4**

BEGA LED-Systempollerleuchten werden mit einer Montageplatte auf ein bauseitiges Fundament oder ein Erdstück aus feuerverzinktem Stahl geschraubt. Das Befestigungssystem ermöglicht ein Ausrichten der Leuchte. Erdstücke sind Ergänzungsstücke und separat zu bestellen. Technische Daten Seite 544

Der in der Tabelle angegebene Leuchten-Lichtstrom und die Leuchten-Anschlussleistung können sich, bedingt durch den technischen Fortschritt, ändern. Die Datenblätter auf unserer Website geben für jede Leuchte Auskunft über die aktuellen Werte sowie über die LED-Lebensdauer und den Lichtstrom, bezogen auf die jeweilige Farbtemperatur.

Leuchtenfarbe Grafit oder Silber

■ Grafit – Bestellnummer · ■ Silber – Bestellnummer + **A**

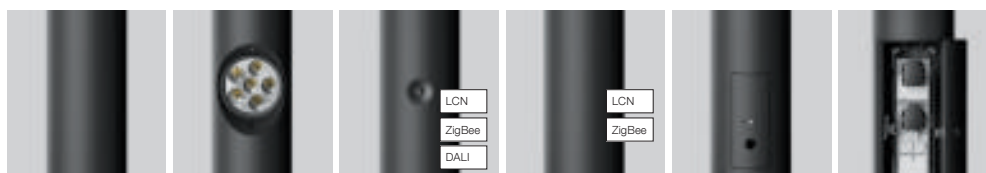

ohne Komponenten    mit LED-Scheinwerfer    mit PIR-Bewegungs- und Lichtsensor    mit Steuermodulen LCN · ZigBee    mit Notlicht-einzelbatterie    mit 2 Schutzkontaktsteckdosen

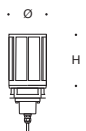

Pollerleuchtenköpfe · Lichtaustritt 360°						
	LED	DALI	EEK	Ø	H	AC/DC
<b>84 682</b>	7,7 W	420 lm	–	A <sup>++</sup>	140 180	✓
<b>84 683</b>	20,0 W	980 lm	✓	A <sup>++</sup>	190 230	✓

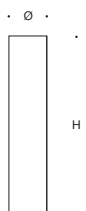

Pollerleuchtenrohre · ohne Komponenten				Anschlusskasten	Tür	H	Erdstück
<b>99 614</b>	Ø 140	ohne Komponenten · niedrig		Klemmen 3x4 <sup>□</sup>	–	350	<b>70 894</b>
<b>99 620</b>	Ø 140	ohne Komponenten · hoch		Klemmen 3x4 <sup>□</sup>	–	660	<b>70 894</b>
<b>99 615</b>	Ø 190	ohne Komponenten · niedrig		Klemmen 3x4 <sup>□</sup>	–	365	<b>70 895</b>
<b>99 622</b>	Ø 190	ohne Komponenten · hoch		70 632	✓	815	<b>70 896</b>

Pollerleuchtenrohre · mit Komponenten				EEK	Anschlusskasten	Tür	H	Erdstück
<b>99 644</b>	Ø 190	mit 1 LED-Scheinwerfer	13,7 W · 980 lm	A <sup>++</sup>	70 632	✓	815	<b>70 896</b>
<b>99 658</b>	Ø 190	mit PIR-Bewegungs- und Lichtsensor			71 601	✓	815	<b>70 896</b>
<b>99 654</b>	Ø 190	mit PIR-Bewegungs- und Lichtsensor · LCN			71 601	✓	815	<b>70 896</b>
<b>84 624</b>	Ø 190	mit PIR-Bewegungs- und Lichtsensor · ZigBee			71 601	✓	815	<b>70 896</b>
<b>84 620</b>	Ø 190	mit PIR-Bewegungs- und Lichtsensor · DALI			71 601	✓	815	<b>70 896</b>
<b>84 638</b>	Ø 190	mit Steuermodul · LCN			70 854	✓	815	<b>70 896</b>
<b>84 640</b>	Ø 190	mit Steuermodul · ZigBee			71 601	✓	815	<b>70 896</b>
<b>99 635</b>	Ø 190	mit Notlichteinzelbatterie	4W · 1 h		70 870	✓	815	<b>70 896</b>
<b>99 663</b>	Ø 190	mit Notlichteinzelbatterie	4W · 3 h		70 871	✓	815	<b>70 896</b>
<b>99 626</b>	Ø 190	mit 2 Schutzkontaktsteckdosen	250V		70 869	✓	815	<b>70 896</b>



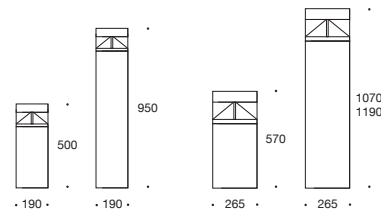
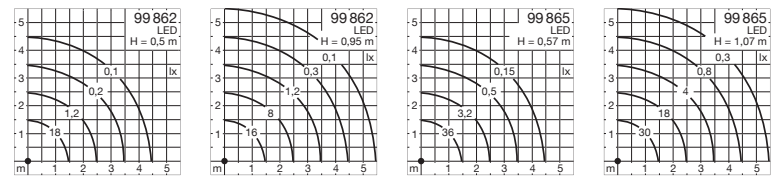

#### LED-Systempollerleuchten Abgeblendet · Lichtaustritt 360°

LED-Systempollerleuchten sind ein modulares LED-Pollerleuchtenprogramm.

**Bestellen Sie einfach den Pollerleuchtenkopf und zusätzlich das gewünschte Pollerleuchtenrohr. Während der Montage können beide Module einfach und schnell miteinander verbunden werden.**

Schutzart IP 65 · Aluminiumguss, Aluminium und Edelstahl · Sicherheitsglas

Leuchten, die durch die Wahlmöglichkeit der Farbtemperatur, 50 000 Stunden Mindestlebensdauer der LED und 20 Jahre Nachkaufgarantie der LED-Module überzeugen.  
LED-Farbtemperatur: 3000 K – Bestellnummer oder 4000 K – Bestellnummer + **K4**

BEGA LED-Systempollerleuchten werden mit einer Montageplatte auf ein bauseitiges Fundament oder ein Erdstück aus feuerverzinktem Stahl geschraubt. Das Befestigungssystem ermöglicht ein Ausrichten der Leuchte. Erdstücke sind Ergänzungsstücke und separat zu bestellen. Technische Daten Seite 544

Der in der Tabelle angegebene Leuchten-Lichtstrom und die Leuchten-Anschlussleistung können sich, bedingt durch den technischen Fortschritt, ändern. Die Datenblätter auf unserer Website geben für jede Leuchte Auskunft über die aktuellen Werte sowie über die LED-Lebensdauer und den Lichtstrom, bezogen auf die jeweilige Farbtemperatur.

Leuchtenfarbe Grafit oder Silber

■ Grafit – Bestellnummer · ■ Silber – Bestellnummer + **A**



ohne Komponenten    mit LED-Scheinwerfer    mit PIR-Bewegungs- und Lichtsensor    mit Steuermodulen LCN · ZigBee    mit Notlicht-einzelbatterie    als Pkw-Durchfahrtschutz    mit 2 Schutzkontaktsteckdosen    mit oder ohne elektr. Installationseinsätze    mit Lademoduleinsatz für E-Pkw

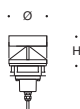

Pollerleuchtenköpfe · Lichtaustritt 360°						
	LED	DALI	EEK	Ø	H	AC/DC
<b>99 862</b>	20,0 W	1280 lm	✓	A++	190 135	✓
<b>99 865</b>	33,0 W	1575 lm	✓	A++	265 195	✓



Pollerleuchtenrohre · ohne Komponenten					Anschlusskasten	Tür	H	Erdstück	
<b>99 615</b>	Ø 190	ohne Komponenten · niedrig			Klemmen 3x4 <sup>□</sup>	-	365	<b>70 895</b>	
<b>99 622</b>	Ø 190	ohne Komponenten · hoch			70 632	✓	815	<b>70 896</b>	
<b>99 619</b>	Ø 265	ohne Komponenten · niedrig			Klemmen 3x4 <sup>□</sup>	-	375	<b>70 896</b>	
<b>99 624</b>	Ø 265	ohne Komponenten · hoch			70 632	✓	875	<b>70 896</b>	
Pollerleuchtenrohre · mit Komponenten					EEK	Anschlusskasten	Tür	H	Erdstück
<b>99 644</b>	Ø 190	mit 1 LED-Scheinwerfer 13,7 W · 980 lm	A++		70 632	✓	815	<b>70 896</b>	
<b>99 658</b>	Ø 190	mit PIR-Bewegungs- und Lichtsensor			71 601	✓	815	<b>70 896</b>	
<b>99 654</b>	Ø 190	mit PIR-Bewegungs- und Lichtsensor · LCN			71 601	✓	815	<b>70 896</b>	
<b>84 624</b>	Ø 190	mit PIR-Bewegungs- und Lichtsensor · ZigBee			71 601	✓	815	<b>70 896</b>	
<b>84 620</b>	Ø 190	mit PIR-Bewegungs- und Lichtsensor · DALI			71 601	✓	815	<b>70 896</b>	
<b>99 659</b>	Ø 265	mit PIR-Bewegungs- und Lichtsensor			71 601	✓	875	<b>70 896</b>	
<b>99 655</b>	Ø 265	mit PIR-Bewegungs- und Lichtsensor · LCN			71 601	✓	875	<b>70 896</b>	
<b>84 625</b>	Ø 265	mit PIR-Bewegungs- und Lichtsensor · ZigBee			71 601	✓	875	<b>70 896</b>	
<b>84 621</b>	Ø 265	mit PIR-Bewegungs- und Lichtsensor · DALI			71 601	✓	875	<b>70 896</b>	
<b>84 638</b>	Ø 190	mit Steuermodul · LCN			70 854	✓	815	<b>70 896</b>	
<b>84 640</b>	Ø 190	mit Steuermodul · ZigBee			71 601	✓	815	<b>70 896</b>	
<b>84 639</b>	Ø 265	mit Steuermodul · LCN			70 854	✓	875	<b>70 896</b>	
<b>84 641</b>	Ø 265	mit Steuermodul · ZigBee			71 601	✓	875	<b>70 896</b>	
<b>99 635</b>	Ø 190	mit Notlichteinzelbatterie 4W · 1 h			70 870	✓	815	<b>70 896</b>	
<b>99 663</b>	Ø 190	mit Notlichteinzelbatterie 4W · 3 h			70 871	✓	815	<b>70 896</b>	
<b>99 636</b>	Ø 265	mit Notlichteinzelbatterie 4W · 1 h			70 870	✓	875	<b>70 896</b>	
<b>99 666</b>	Ø 265	mit Notlichteinzelbatterie 4W · 3 h			70 871	✓	875	<b>70 896</b>	
<b>84 623</b>	Ø 265	als Pkw-Durchfahrtschutz			70 632	-	875	inklusive	
<b>99 626</b>	Ø 190	mit 2 Schutzkontaktsteckdosen 250V			70 869	✓	815	<b>70 896</b>	
<b>99 627</b>	Ø 265	mit 2 Schutzkontaktsteckdosen 250V			70 869	✓	875	<b>70 896</b>	
<b>84 627</b>	Ø 265	mit 2 CEE-Steckdosen 400V, mit 3 CEE-Steckdosen 250V mit 3 Schutzkontaktsteckdosen 250V, mit FI-Schutzschalter mit 2 Leitungsschutzschaltern 3-polig mit 6 Leitungsschutzschaltern 1-polig				✓	990	<b>70 896</b>	
<b>84 637</b>	Ø 265	ohne Installationseinsätze mit 2 Sicherungskästen, 8-teilig				✓	990	<b>70 896</b>	
<b>84 626</b>	Ø 265	mit E-Pkw Lademoduleinsatz (Typ 2) max. 22 kW				✓	990	<b>70 896</b>	



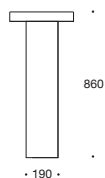
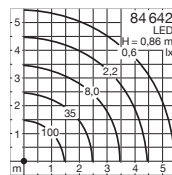

LED-Systempollerleuchten  
**Abgeblendet** · Lichtaustritt **360°**

LED-Systempollerleuchten sind ein modulares LED-Pollerleuchtenprogramm.

**Bestellen Sie einfach den Pollerleuchtenkopf und zusätzlich das gewünschte Pollerleuchtenrohr. Während der Montage können beide Module einfach und schnell miteinander verbunden werden.**

Schutzart IP 65 · Aluminiumguss, Aluminium und Edelstahl · Sicherheitsglas klar

Leuchten, die durch die Wahlmöglichkeit der Farbtemperatur, 50 000 Stunden Mindestlebensdauer der LED und 20 Jahre Nachkaufgarantie der LED-Module überzeugen.  
 LED-Farbtemperatur: 3000 K – Bestellnummer oder 4000 K – Bestellnummer + **K4**

BEGA LED-Systempollerleuchten werden mit einer Montageplatte auf ein bauseitiges Fundament oder ein Erdstück aus feuerverzinktem Stahl geschraubt. Das Befestigungssystem ermöglicht ein Ausrichten der Leuchte. Erdstücke sind Ergänzungsstücke und separat zu bestellen. Technische Daten Seite 544

Der in der Tabelle angegebene Leuchten-Lichtstrom und die Leuchten-Anschlussleistung können sich, bedingt durch den technischen Fortschritt, ändern. Die Datenblätter auf unserer Website geben für jede Leuchte Auskunft über die aktuellen Werte sowie über die LED-Lebensdauer und den Lichtstrom, bezogen auf die jeweilige Farbtemperatur.

Leuchtenfarbe Grafit oder Silber

■ Grafit – Bestellnummer · ■ Silber – Bestellnummer + **A**



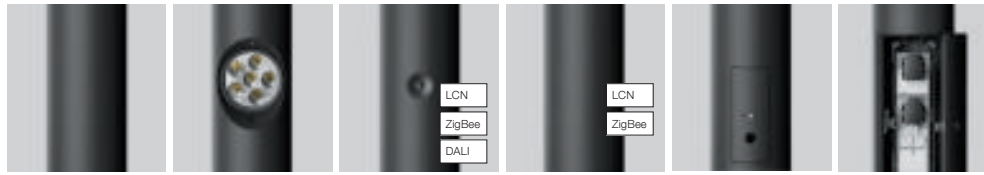

ohne Komponenten    mit LED-Scheinwerfer    mit PIR-Bewegungs- und Lichtsensor    mit Steuermodulen LCN · ZigBee    mit Notlicht-einzelbatterie    mit 2 Schutzkontakt-steckdosen



Pollerleuchtenkopf · Lichtaustritt 360°							
	LED	DALI	EEK	Ø	H	AC/DC	
<b>84 642</b>	36,0 W	4315 lm	✓	A++	380	45	✓



Pollerleuchtenrohr · ohne Komponenten				Anschlusskasten	Tür	H	Erdstück	
<b>99 622</b>	Ø 190	ohne Komponenten · hoch		70 632	✓	815	<b>70 896</b>	
Pollerleuchtenrohre · mit Komponenten				EEK	Anschlusskasten	Tür	H	Erdstück
<b>99 644</b>	Ø 190	mit 1 LED-Scheinwerfer	13,7 W · 980 lm	A++	70 632	✓	815	<b>70 896</b>
<b>99 658</b>	Ø 190	mit PIR-Bewegungs- und Lichtsensor		71 601	✓	815	<b>70 896</b>	
<b>99 654</b>	Ø 190	mit PIR-Bewegungs- und Lichtsensor · LCN		71 601	✓	815	<b>70 896</b>	
<b>84 624</b>	Ø 190	mit PIR-Bewegungs- und Lichtsensor · ZigBee		71 601	✓	815	<b>70 896</b>	
<b>84 620</b>	Ø 190	mit PIR-Bewegungs- und Lichtsensor · DALI		71 601	✓	815	<b>70 896</b>	
<b>84 638</b>	Ø 190	mit Steuermodul · LCN		70 854	✓	815	<b>70 896</b>	
<b>84 640</b>	Ø 190	mit Steuermodul · ZigBee		71 601	✓	815	<b>70 896</b>	
<b>99 635</b>	Ø 190	mit Notlichteinzelbatterie	4 W · 1 h	70 870	✓	815	<b>70 896</b>	
<b>99 663</b>	Ø 190	mit Notlichteinzelbatterie	4 W · 3 h	70 871	✓	815	<b>70 896</b>	
<b>99 626</b>	Ø 190	mit 2 Schutzkontaktsteckdosen	250 V	70 869	✓	815	<b>70 896</b>	



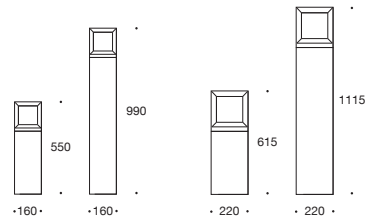
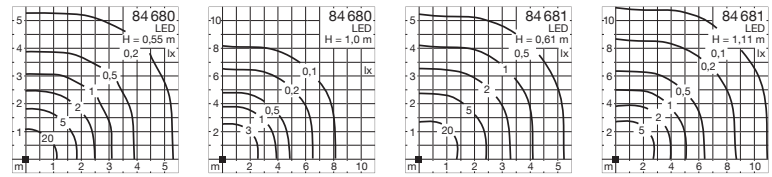

#### LED-Systempollerleuchten Freistrahlend mit Schutzgitter · Lichtaustritt 360°

LED-Systempollerleuchten sind ein modulares LED-Pollerleuchtenprogramm.

**Bestellen Sie einfach den Pollerleuchtenkopf und zusätzlich das gewünschte Pollerleuchtenrohr. Während der Montage können beide Module einfach und schnell miteinander verbunden werden.**

Schutzart IP 65 · Aluminiumguss, Aluminium und Edelstahl · Kristallglas innen weiß

Leuchten, die durch die Wahlmöglichkeit der Farbtemperatur, 50 000 Stunden Mindestlebensdauer der LED und 20 Jahre Nachkaufgarantie der LED-Module überzeugen.  
LED-Farbtemperatur: 3000 K – Bestellnummer oder 4000 K – Bestellnummer + K4

BEGA LED-Systempollerleuchten werden mit einer Montageplatte auf ein bauseitiges Fundament oder ein Erdstück aus feuerverzinktem Stahl geschraubt. Das Befestigungssystem ermöglicht ein Ausrichten der Leuchte. Erdstücke sind Ergänzungsstücke und separat zu bestellen. Technische Daten Seite 544

Der in der Tabelle angegebene Leuchten-Lichtstrom und die Leuchten-Anschlussleistung können sich, bedingt durch den technischen Fortschritt, ändern. Die Datenblätter auf unserer Website geben für jede Leuchte Auskunft über die aktuellen Werte sowie über die LED-Lebensdauer und den Lichtstrom, bezogen auf die jeweilige Farbtemperatur.

Leuchtenfarbe Grafit oder Silber

■ Grafit – Bestellnummer · ■ Silber – Bestellnummer + A

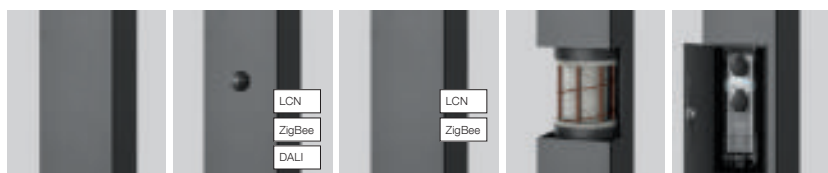

ohne Komponenten    mit PIR-Bewegungs- und Lichtsensor    mit Steuermodulen LCN · ZigBee    als Pkw-Durchfahrtschutz    mit 2 Schutzkontaktsteckdosen



Pollerleuchtenköpfe · freistrahlend · Lichtaustritt 360°							
	LED		DALI	EEK	□	H	AC/DC
<b>84 680</b>	11,0 W	730 lm	✓	A <sup>++</sup>	160	175	✓
<b>84 681</b>	18,7 W	1690 lm	✓	A <sup>++</sup>	220	235	✓



Pollerleuchtenrohre · ohne Komponenten				Anschlusskasten	Tür	H	Erdstück
<b>84 000</b>	□ 160	ohne Komponenten · niedrig		Klemmen 3x4 <sup>□</sup>	-	375	<b>70 895</b>
<b>84 002</b>	□ 160	ohne Komponenten · hoch		70 632	-	815	<b>70 895</b>
<b>84 001</b>	□ 220	ohne Komponenten · niedrig		Klemmen 3x4 <sup>□</sup>	-	375	<b>70 896</b>
<b>84 003</b>	□ 220	ohne Komponenten · hoch		70 632	✓	875	<b>70 896</b>
Pollerleuchtenrohre · mit Komponenten				Anschlusskasten	Tür	H	Erdstück
<b>84 009</b>	□ 160	mit PIR-Bewegungs- und Lichtsensor · LCN		71 601	✓	815	<b>70 895</b>
<b>84 011</b>	□ 160	mit PIR-Bewegungs- und Lichtsensor · ZigBee		71 601	✓	815	<b>70 895</b>
<b>84 013</b>	□ 160	mit PIR-Bewegungs- und Lichtsensor · DALI		71 601	✓	815	<b>70 895</b>
<b>84 010</b>	□ 220	mit PIR-Bewegungs- und Lichtsensor · LCN		71 601	✓	875	<b>70 896</b>
<b>84 012</b>	□ 220	mit PIR-Bewegungs- und LichtsensoAr · ZigBee		71 601	✓	875	<b>70 896</b>
<b>84 014</b>	□ 220	mit PIR-Bewegungs- und Lichtsensor · DALI		71 601	✓	875	<b>70 896</b>
<b>84 020</b>	□ 160	mit Steuermodul · LCN		70 854	✓	815	<b>70 896</b>
<b>84 022</b>	□ 160	mit Steuermodul · ZigBee		71 601	✓	815	<b>70 896</b>
<b>84 021</b>	□ 220	mit Steuermodul · LCN		70 854	✓	875	<b>70 896</b>
<b>84 023</b>	□ 220	mit Steuermodul · ZigBee		71 601	✓	875	<b>70 896</b>
<b>84 016</b>	□ 220	als Pkw-Durchfahrtschutz		70 632	-	875	inklusive
<b>84 004</b>	□ 220	mit 2 Schutzkontaktsteckdosen 250V		70 869	✓	875	<b>70 896</b>



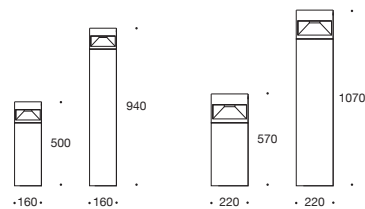
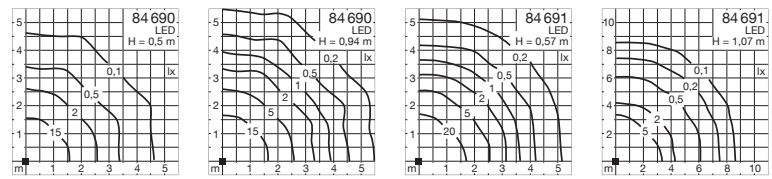

#### LED-Systempollerleuchten Abgeblendet · Lichtaustritt 360°

LED-Systempollerleuchten sind ein modulares LED-Pollerleuchtenprogramm.

**Bestellen Sie einfach den Pollerleuchtenkopf und zusätzlich das gewünschte Pollerleuchtenrohr. Während der Montage können beide Module einfach und schnell miteinander verbunden werden.**

Schutzart IP 65 · Aluminiumguss, Aluminium und Edelstahl · Borosilikatglas

Leuchten, die durch die Wahlmöglichkeit der Farbtemperatur, 50 000 Stunden Mindestlebensdauer der LED und 20 Jahre Nachkaufgarantie der LED-Module überzeugen.  
LED-Farbtemperatur: 3000 K – Bestellnummer oder 4000 K – Bestellnummer + **K4**

BEGA LED-Systempollerleuchten werden mit einer Montageplatte auf ein bauseitiges Fundament oder ein Erdstück aus feuerverzinktem Stahl geschraubt. Das Befestigungssystem ermöglicht ein Ausrichten der Leuchte. Erdstücke sind Ergänzungsstücke und separat zu bestellen. Technische Daten Seite 544

Der in der Tabelle angegebene Leuchten-Lichtstrom und die Leuchten-Anschlussleistung können sich, bedingt durch den technischen Fortschritt, ändern. Die Datenblätter auf unserer Website geben für jede Leuchte Auskunft über die aktuellen Werte sowie über die LED-Lebensdauer und den Lichtstrom, bezogen auf die jeweilige Farbtemperatur.

Leuchtenfarbe Grafit oder Silber

■ Grafit – Bestellnummer · ■ Silber – Bestellnummer + **A**

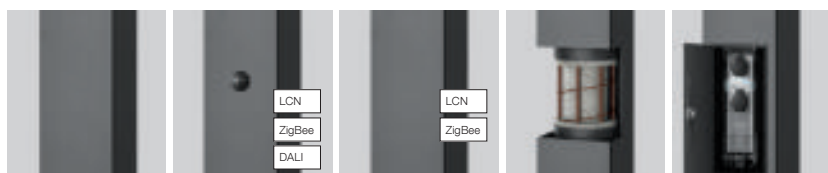

ohne Komponenten    mit PIR-Bewegungs- und Lichtsensor    mit Steuermodulen LCN · ZigBee    als Pkw-Durchfahrtschutz    mit 2 Schutzkontaktsteckdosen



Pollerleuchtenköpfe · abgeblendet · **Lichtaustritt 360°**

	LED		DALI	EEK	□	H	AC/DC
<b>84 690</b>	20,0 W	390 lm	✓	A <sup>++</sup>	160	125	✓
<b>84 691</b>	30,0 W	715 lm	✓	A <sup>++</sup>	220	190	✓



Pollerleuchtenrohre · **ohne Komponenten**

	□	H	Anschlusskasten	Tür	H	Erdstück
<b>84 000</b>	□ 160	ohne Komponenten · niedrig	Klemmen 3x4 <sup>□</sup>	-	375	<b>70 895</b>
<b>84 002</b>	□ 160	ohne Komponenten · hoch	70 632	-	815	<b>70 895</b>
<b>84 001</b>	□ 220	ohne Komponenten · niedrig	Klemmen 3x4 <sup>□</sup>	-	375	<b>70 896</b>
<b>84 003</b>	□ 220	ohne Komponenten · hoch	70 632	✓	875	<b>70 896</b>

Pollerleuchtenrohre · **mit Komponenten**

	□	H	Anschlusskasten	Tür	H	Erdstück
<b>84 009</b>	□ 160	mit PIR-Bewegungs- und Lichtsensor · LCN	71 601	✓	815	<b>70 895</b>
<b>84 011</b>	□ 160	mit PIR-Bewegungs- und Lichtsensor · ZigBee	71 601	✓	815	<b>70 895</b>
<b>84 013</b>	□ 160	mit PIR-Bewegungs- und Lichtsensor · DALI	71 601	✓	815	<b>70 895</b>
<b>84 010</b>	□ 220	mit PIR-Bewegungs- und Lichtsensor · LCN	71 601	✓	875	<b>70 896</b>
<b>84 012</b>	□ 220	mit PIR-Bewegungs- und Lichtsensor · ZigBee	71 601	✓	875	<b>70 896</b>
<b>84 014</b>	□ 220	mit PIR-Bewegungs- und Lichtsensor · DALI	71 601	✓	875	<b>70 896</b>
<b>84 020</b>	□ 160	mit Steuermodul · LCN	70 854	✓	815	<b>70 895</b>
<b>84 022</b>	□ 160	mit Steuermodul · ZigBee	71 601	✓	815	<b>70 895</b>
<b>84 021</b>	□ 220	mit Steuermodul · LCN	70 854	✓	875	<b>70 896</b>
<b>84 023</b>	□ 220	mit Steuermodul · ZigBee	71 601	✓	875	<b>70 896</b>
<b>84 016</b>	□ 220	als Pkw-Durchfahrtschutz	70 632	-	875	inklusive
<b>84 004</b>	□ 220	mit 2 Schutzkontaktsteckdosen 250V	70 869	✓	875	<b>70 896</b>



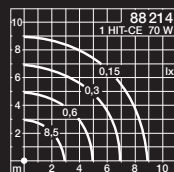
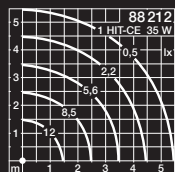
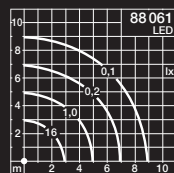
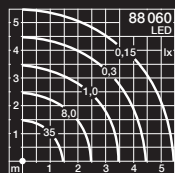

### Edelstahlpollerleuchten Abgeblendetes Licht

Abgeblendete Pollerleuchten aus Edelstahl mit rotationssymmetrisch breitstreuender Lichtstärkeverteilung. Pollerleuchten, deren Konstruktion von dem Werkstoff Edelstahl bestimmt ist. Ein Werkstoff, der mit großer Stabilität und Beständigkeit höchsten Anforderungen gerecht wird. Zur Beleuchtung von Fußwegen, Eingangsbereichen und Zufahrten. Für private und öffentliche Anlagen.

Schutzart IP 65 · Edelstahl · Borosilikatglas · Reflektor aus Edelstahl gestrahlt  
Anschlusskasten 70 632

BEGA Pollerleuchten werden mit einer Montageplatte auf ein bauseitiges Fundament oder ein Erdstück aus feuerverzinktem Stahl geschraubt. Erdstücke sind Ergänzungsteile und separat zu bestellen. Technische Daten Seite 544

Die LED-Leuchten dieser Seite überzeugen durch die Wahlmöglichkeit der Farbtemperatur, 50 000 Stunden Mindestlebensdauer der LED und 20 Jahre Nachkaufgarantie der LED-Module.

LED-Farbtemperatur:

3000 K – Bestellnummer oder 4000 K – Bestellnummer + **K4**

Der in der Tabelle angegebene Leuchten-Lichtstrom und die Leuchten-Anschlussleistung können sich, bedingt durch den technischen Fortschritt, ändern.

Die Datenblätter auf unserer Website geben für jede Leuchte Auskunft über die aktuellen Werte sowie über die LED-Lebensdauer und den Lichtstrom, bezogen auf die jeweilige Farbtemperatur.



88 060 - 88 061



88 212 - 88 214

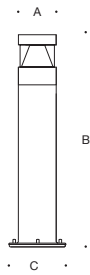

	LED		EEK	A	B	C	AC/DC	Erdstück
<b>88 060</b>	13,5 W	645 lm	A <sup>++</sup>	155	950	240	✓	<b>70 896</b>
<b>88 061</b>	28,0 W	1160 lm	A <sup>+</sup>	205	1100	300	✓	<b>70 897</b>
	Leuchtmittel	Socket	EEK	A	B	C	AC/DC	Erdstück
<b>88 212</b>	1 HIT-CE	35 W G 12	A <sup>+</sup> -A	155	1000	240	—	<b>70 896</b>
<b>88 214</b>	1 HIT-CE	70 W G 12	A <sup>+</sup> -A	205	1200	300	—	<b>70 897</b>



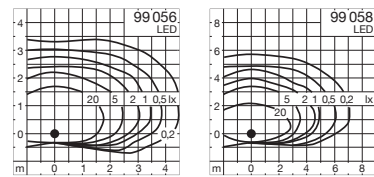

### LED-Pollerleuchten

Bandförmige Lichtstärkeverteilung

Abgeblendete LED-Pollerleuchten mit einseitig bandförmiger Lichtstärkeverteilung. Leuchten, welche die unmittelbar vor ihrem Aufstellungsort liegenden Bodenflächen bandförmig ausleuchten.

Ihre Lichtstärkeverteilung ermöglicht große Leuchtenabstände und eignet sich besonders für die Beleuchtung von Wegen und Plätzen.

Für die verschiedenen Dimensionen des Aufstellungsorts liefern wir diese Leuchten in unterschiedlichen Höhen.

Schutzart IP 65 · Aluminiumguss, Aluminium und Edelstahl · Sicherheitsglas  
Reflektor aus eloxiertem Reinstaluminium · Anschlusskasten mit Klemmen 5x2,5<sup>□</sup>

BEGA Pollerleuchten werden mit einer Montageplatte auf ein bauseitiges Fundament oder ein Erdstück aus feuerverzinktem Stahl geschraubt. Erdstücke sind Ergänzungsteile und separat zu bestellen. Technische Daten Seite 544

Leuchten, die durch die Wahlmöglichkeit der Farbtemperatur, 50 000 Stunden Mindestlebensdauer der LED und 20 Jahre Nachkaufgarantie der LED-Module überzeugen. LED-Farbtemperatur: 3000 K – Bestellnummer oder 4000 K – Bestellnummer + **K4**

Der in der Tabelle angegebene Leuchten-Lichtstrom und die Leuchten-Anschlussleistung können sich, bedingt durch den technischen Fortschritt, ändern. Die Datenblätter auf unserer Website geben für jede Leuchte Auskunft über die aktuellen Werte sowie über die LED-Lebensdauer und den Lichtstrom, bezogen auf die jeweilige Farbtemperatur.

Leuchtenfarbe Grafit oder Silber

■ Grafit – Bestellnummer · ■ Silber – Bestellnummer + **A**



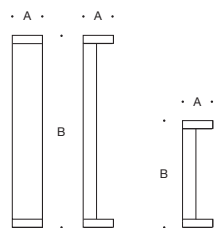

	LED		EEK	A	B	AC/DC	Erdstück
<b>99 056</b>	14,0 W	1360 lm	A <sup>++</sup>	∅ 190	550	✓	<b>70 895</b>
<b>99 058</b>	14,0 W	1360 lm	A <sup>++</sup>	∅ 190	1000	✓	<b>70 895</b>



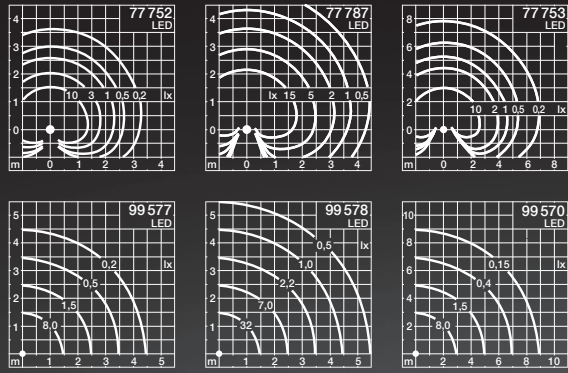

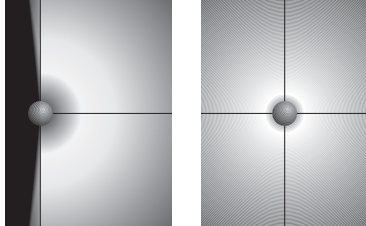

Lichtaustritt 180°

Lichtaustritt 360°

### LED-Pollerleuchten

Lichtaustritt 180° oder 360°

Leistungsstarke und wirtschaftliche LED-Pollerleuchten zur Beleuchtung von Bodenflächen. Die hohe Lichtausbeute und die große Gleichmäßigkeit der Beleuchtungsstärke zeichnen diese Leuchten aus. Für die verschiedenen Dimensionen des Aufstellungsorts liefern wir diese Leuchten in drei Größen. Ihre stabile Konstruktion macht sie besonders geeignet für Bereiche, in denen ein hoher Anspruch an Robustheit gestellt wird.

Leuchten zur Beleuchtung von Wegen, Eingangsbereichen und Zufahrten in privaten und öffentlichen Anlagen.

Schutzart IP 65 · Aluminiumguss, Aluminium und Edelstahl  
Borosilikatglas · Reflektor aus eloxiertem Reinstaluminium

BEGA Pollerleuchten werden mit einer Montageplatte auf ein bauseitiges Fundament oder ein Erdstück aus feuerverzinktem Stahl geschraubt. Erdstücke sind Ergänzungsteile und separat zu bestellen. Technische Daten Seite 544

Leuchten, die durch die Wahlmöglichkeit der Farbtemperatur, 50 000 Stunden Mindestlebensdauer der LED und 20 Jahre Nachkaufgarantie der LED-Module überzeugen.

LED-Farbtemperatur: 3000K – Bestellnummer oder 4000K – Bestellnummer + K4

Der in der Tabelle angegebene Leuchten-Lichtstrom und die Leuchten-Anschlussleistung können sich, bedingt durch den technischen Fortschritt, ändern. Die Datenblätter auf unserer Website geben für jede Leuchte Auskunft über die aktuellen Werte sowie über die LED-Lebensdauer und den Lichtstrom, bezogen auf die jeweilige Farbtemperatur.

Leuchtenfarbe Grafit oder Silber

■ Grafit – Bestellnummer · ■ Silber – Bestellnummer + A

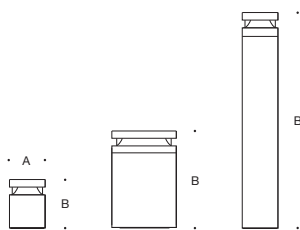

LED-Pollerleuchten · Lichtaustritt 180°							
	LED	EEK	Anschlusskasten	A	B	AC/DC	Erdstück
<b>77 752</b>	11,5 W 410 lm	A+	Klemmen 3x4 <sup>□</sup>	165	220	✓	<b>70 895</b>
<b>77 787</b>	11,0 W 410 lm	A+	70 632	300	500	✓	<b>70 896</b>
<b>77 753</b>	11,5 W 410 lm	A+	70 632	165	1000	✓	<b>70 895</b>

LED-Pollerleuchten · Lichtaustritt 360°							
	LED	EEK	Anschlusskasten	A	B	AC/DC	Erdstück
<b>99 577</b>	22,0 W 880 lm	A+	Klemmen 3x4 <sup>□</sup>	165	220	✓	<b>70 895</b>
<b>99 578</b>	21,0 W 870 lm	A+	70 632	300	500	✓	<b>70 896</b>
<b>99 570</b>	22,0 W 880 lm	A+	70 632	165	1000	✓	<b>70 895</b>



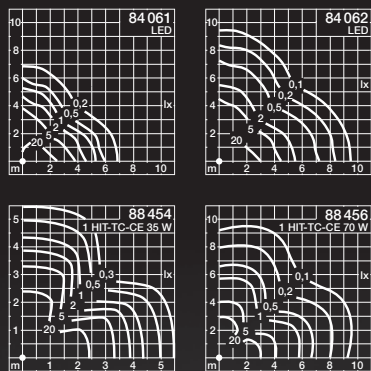

### Pollerleuchten Abgeblendetes Licht

Abgeblendete Pollerleuchten mit breitstreuender Lichtstärkeverteilung für hohe Beleuchtungsstärke auf der Bodenfläche.  
Das Licht der Leuchtmittel wird über einen Reflektor direkt auf die zu beleuchtende Fläche gelenkt. Robuste Leuchten, die Außenräume gliedern und strukturieren können. Zur Beleuchtung von Plätzen, Eingangsbereichen und Zufahrten.  
Lichtbauelemente mit gleichen Gestaltungsmerkmalen, jedoch mit anderen Abmessungen – Seite 404.

Schutzart IP 65 · Aluminiumguss, Aluminium und Edelstahl  
Ø 165 Sicherheitsglas · Ø 220 Kristallglas · Reflektor aus eloxiertem Reinaluminium  
Anschlusskasten 70 632

BEGA Pollerleuchten werden mit einer Montageplatte auf ein bauseitiges Fundament oder ein Erdstück aus feuerverzinktem Stahl geschraubt. Erdstücke sind Ergänzungsteile und separat zu bestellen. Technische Daten Seite 544

Die LED-Leuchten dieser Seite überzeugen durch die Wahlmöglichkeit der Farbtemperatur, 50 000 Stunden Mindestlebensdauer der LED und 20 Jahre Nachkaufgarantie der LED-Module.

LED-Farbtemperatur: 3000 K – Bestellnummer oder 4000 K – Bestellnummer + **K4**

Der in der Tabelle angegebene Leuchten-Lichtstrom und die Leuchten-Anschlussleistung können sich, bedingt durch den technischen Fortschritt, ändern. Die Datenblätter auf unserer Website geben für jede Leuchte Auskunft über die aktuellen Werte sowie über die LED-Lebensdauer und den Lichtstrom, bezogen auf die jeweilige Farbtemperatur.

Leuchtenfarbe Grafit oder Silber

■ Grafit – Bestellnummer · ■ Silber – Bestellnummer + **A**

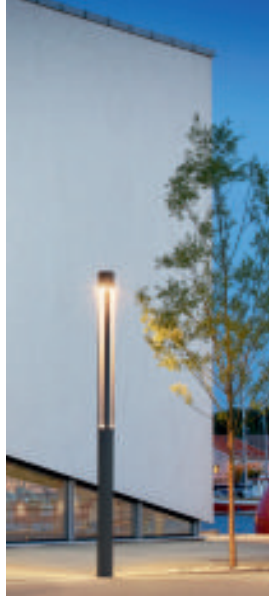

Seite 404



	LED		Netzteil	EEK	A	B	AC/DC	Erdstück
<b>84 061</b>	23,0 W	1260 lm	DALI steuerbar	A++	165	1000	✓	<b>70 895</b>
<b>84 062</b>	33,5 W	1850 lm	DALI steuerbar	A++	220	1200	✓	<b>70 896</b>
	Leuchtmittel		Sockel	EEK	A	B	AC/DC	Erdstück
<b>88 454</b>	1 HIT-TC-CE	35 W	G8,5	A+-A	165	1000	✓	<b>70 895</b>
<b>88 456</b>	1 HIT-TC-CE	70 W	G8,5	A+-A	220	1200	—	<b>70 896</b>



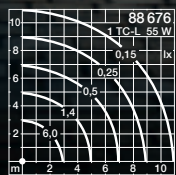
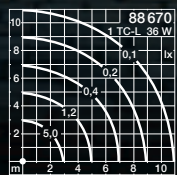
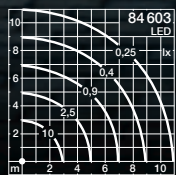
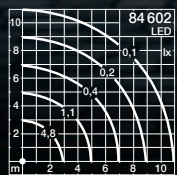



### Pollerleuchten

Freistrahlandes Licht

Freistrahkende Pollerleuchten mit rotationssymmetrischer Lichtstärkeverteilung. Leuchten mit LED oder für Leuchtstofflampen. Ein weißer schlagfester Kunststoffzylinder sorgt für die gleichmäßige Verteilung des Lichts. Robuste Leuchten, die Außenräume gliedern und strukturieren können. Sie haben eine orientierende, leitende und begrenzende Funktion. Leuchten zur Beleuchtung von Fußwegen, Plätzen, Gartenanlagen und Zufahrtsstraßen.

Schutzart IP 65 · Aluminiumguss, Aluminium und Edelstahl · Kunststoffabdeckung weiß

BEGA Pollerleuchten werden mit einer Montageplatte auf ein bauseitiges Fundament oder ein Erdstück aus feuerverzinktem Stahl geschraubt. Erdstücke sind Ergänzungsstücke und separat zu bestellen. Technische Daten Seite 544

Die LED-Leuchten dieser Seite überzeugen durch die Wahlmöglichkeit der Farbtemperatur, 50 000 Stunden Mindestlebensdauer der LED und 20 Jahre Nachkaufgarantie der LED-Module. LED-Farbtemperatur: 3000 K – Bestellnummer oder 4000 K – Bestellnummer + **K4**

Der in der Tabelle angegebene Leuchten-Lichtstrom und die Leuchten-Anschlussleistung können sich, bedingt durch den technischen Fortschritt, ändern. Die Datenblätter auf unserer Website geben für jede Leuchte Auskunft über die aktuellen Werte sowie über die LED-Lebensdauer und den Lichtstrom, bezogen auf die jeweilige Farbtemperatur.

Leuchtenfarbe Grafit oder Silber

■ Grafit – Bestellnummer · ■ Silber – Bestellnummer + A



	LED		Anschlusskasten		EEK	A	B	AC/DC	Erdstück	
<b>84 602</b>	18,0 W	1590 lm	Klemmen 3x4 <sup>□</sup>		A <sup>++</sup>	160	850	✓	<b>70 895</b>	
<b>84 603</b>	36,0 W	2980 lm	70 632		A <sup>++</sup>	230	1100	✓	<b>70 896</b>	
	Leuchtmittel		Sockel		Anschlusskasten	EEK	A	B	AC/DC	Erdstück
<b>88 670</b>	1 TC-L	36 W	2 G 11		Klemmen 3x4 <sup>□</sup>	A-B	160	850	✓	<b>70 895</b>
<b>88 676</b>	1 TC-L	55 W	2 G 11		70 632	A-B	230	1100	✓	<b>70 896</b>



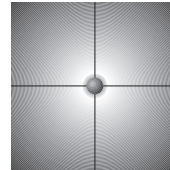

Lichtaustritt 360°

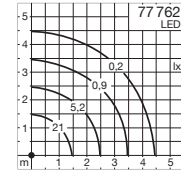

#### LED-Pollerleuchte Abgeblendetes Licht

Abgeblendete Pollerleuchte mit rotationssymmetrischer Lichtstärkeverteilung. Das Licht wird über einen Reflektor umgelenkt und rotationssymmetrisch auf die zu beleuchtenden Flächen gerichtet. Durch ihre stabile Konstruktion eignet sich diese Leuchte besonders für Bereiche, die ein hohes Maß an Robustheit erfordern. Leuchte für die flächige Beleuchtung, z. B. von Fußwegen, Eingangsbereichen oder Zufahrten in privaten und öffentlichen Anlagen.

Schutzart IP 65 · Aluminiumguss, Aluminium und Edelstahl · Borosilikatglas  
Reflektor aus eloxiertem Reinstaluminium · Anschlusskasten 70 632

BEGA Pollerleuchten werden mit einer Montageplatte auf ein bauseitiges Fundament oder ein Erdstück aus feuerverzinktem Stahl geschraubt. Erdstücke sind Ergänzungsteile und separat zu bestellen. Technische Daten Seite 544

Leuchten, die durch die Wahlmöglichkeit der Farbtemperatur, 50 000 Stunden Mindestlebensdauer der LED und 20 Jahre Nachkaufgarantie der LED-Module überzeugen.

LED-Farbtemperatur: 3000 K – Bestellnummer oder 4000 K – Bestellnummer + **K4**

Der in der Tabelle angegebene Leuchten-Lichtstrom und die Leuchten-Anschlussleistung können sich, bedingt durch den technischen Fortschritt, ändern. Die Datenblätter auf unserer Website geben für jede Leuchte Auskunft über die aktuellen Werte sowie über die LED-Lebensdauer und den Lichtstrom, bezogen auf die jeweilige Farbtemperatur.

Leuchtenfarbe Grafit oder Silber

■ Grafit – Bestellnummer · ■ Silber – Bestellnummer + **A**





	LED	EEK	A	B	C	Erdstück
<b>77 762</b>	21,0 W 480 lm	A <sup>+</sup>	165	860	220	<b>70 896</b>



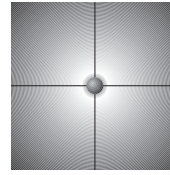

Lichtaustritt 360°

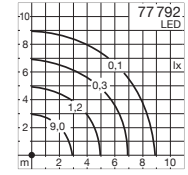

#### LED-Pollerleuchte Abgeblendetes Licht

Abgeblendete LED-Pollerleuchte mit rotationssymmetrischer Lichtstärkeverteilung. Das Licht der LED wird von oben über den breitstreuenden Reflektor umgelenkt und rotationssymmetrisch auf die zu beleuchtenden Bodenflächen gerichtet. Pollerleuchte für die flächige Beleuchtung z. B. von Fußwegen, Eingangsbereichen oder Zufahrten in privaten und öffentlichen Anlagen.

Schutzart IP 65 · Aluminiumguss, Aluminium und Edelstahl · Kristallglas  
Reflektor aus eloxiertem Reinaluminium · Anschlusskasten 70 632

BEGA Pollerleuchten werden mit einer Montageplatte auf ein bauseitiges Fundament oder ein Erdstück aus feuerverzinktem Stahl geschraubt. Erdstücke sind Ergänzungsteile und separat zu bestellen. Technische Daten Seite 544

Leuchten, die durch die Wahlmöglichkeit der Farbtemperatur, 50 000 Stunden Mindestlebensdauer der LED und 20 Jahre Nachkaufgarantie der LED-Module überzeugen.

LED-Farbtemperatur: 3000 K – Bestellnummer oder 4000 K – Bestellnummer + **K4**

Der in der Tabelle angegebene Leuchten-Lichtstrom und die Leuchten-Anschlussleistung können sich, bedingt durch den technischen Fortschritt, ändern. Die Datenblätter auf unserer Website geben für jede Leuchte Auskunft über die aktuellen Werte sowie über die LED-Lebensdauer und den Lichtstrom, bezogen auf die jeweilige Farbtemperatur.

Leuchtenfarbe Grafit oder Silber

■ Grafit – Bestellnummer · ■ Silber – Bestellnummer + **A**



	LED		EEK	A	B	C	AC/DC	Erdstück
<b>77 792</b>	30,5 W	1620 lm	A+	220	810	220	✓	<b>70 896</b>



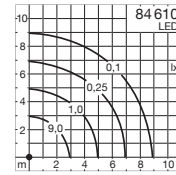
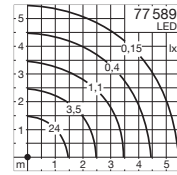
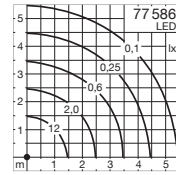

#### LED-Pollerleuchten

Pollerleuchten mit rotationssymmetrischer Lichtstärkeverteilung. Das Licht wird über den Dachreflektor auf die zu beleuchtende Fläche umgelenkt. Für die verschiedenen Dimensionen des Aufstellungsorts liefern wir diese Leuchten in zwei Durchmessern und unterschiedlichen Höhen. Leuchten zur blendfreien flächigen Beleuchtung von Zufahrten, Plätzen, Fußwegen und Eingangsbereichen.

Schutzart IP 65 · Aluminiumguss, Aluminium und Edelstahl  
Kristallglas · Reflektor aus eloxiertem Reinstaluminium

BEGA Pollerleuchten werden mit einer Montageplatte auf ein bauseitiges Fundament oder ein Erdstück aus feuerverzinktem Stahl geschraubt. Erdstücke sind Ergänzungsstücke und separat zu bestellen. Technische Daten Seite 544

Leuchten, die durch die Wahlmöglichkeit der Farbtemperatur, 50 000 Stunden Mindestlebensdauer der LED und 20 Jahre Nachkaufgarantie der LED-Module überzeugen.

LED-Farbtemperatur:

3000 K – Bestellnummer oder 4000 K – Bestellnummer + **K4**

Der in der Tabelle angegebene Leuchten-Lichtstrom und die Leuchten-Anschlussleistung können sich, bedingt durch den technischen Fortschritt, ändern. Die Datenblätter auf unserer Website geben für jede Leuchte Auskunft über die aktuellen Werte sowie über die LED-Lebensdauer und den Lichtstrom, bezogen auf die jeweilige Farbtemperatur.

Leuchtenfarbe Grafit oder Silber

■ Grafit – Bestellnummer · ■ Silber – Bestellnummer + **A**

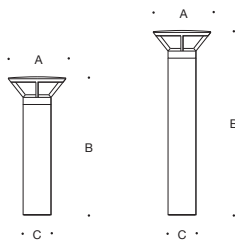

	LED		Anschlusskasten	EEK	A	B	C	AC/DC	Erdstück
<b>77 586</b>	21,8 W	550 lm	Klemmen 3x4 <sup>□</sup>	A++	260	600	140	✓	<b>70 894</b>
<b>77 589</b>	21,8 W	550 lm	Klemmen 3x4 <sup>□</sup>	A++	260	800	140	✓	<b>70 896</b>
<b>84 610</b>	40,5 W	1450 lm	70 632	A++	340	1100	165	✓	<b>70 896</b>



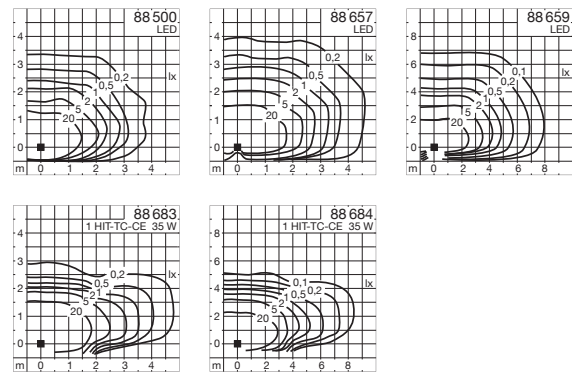

### Pollerleuchten

Bandförmige Lichtstärkeverteilung

Abgeblendete Pollerleuchten mit einseitig bandförmiger Lichtstärkeverteilung. Leuchten, welche die unmittelbar vor ihrem Aufstellungsort liegenden Bodenflächen bandförmig ausleuchten. Ihre Lichtstärkeverteilung ermöglicht große Leuchtenabstände und ist besonders geeignet für die Beleuchtung von Wegen und Plätzen.

Für die verschiedenen Dimensionen des Aufstellungsorts liefern wir diese Leuchten in zwei Größen und unterschiedlichen Höhen.

Schutzart IP 65 · Aluminiumguss, Aluminium und Edelstahl · Sicherheitsglas Reflektor aus eloxiertem Reinaluminium

BEGA Pollerleuchten werden mit einer Montageplatte auf ein bauseitiges Fundament oder ein Erdstück aus feuerverzinktem Stahl geschraubt. Erdstücke sind Ergänzungsteile und separat zu bestellen. Technische Daten Seite 544

Die LED-Leuchten dieser Seite überzeugen durch die Wahlmöglichkeit der Farbtemperatur, 50 000 Stunden Mindestlebensdauer der LED und 20 Jahre Nachkaufgarantie der LED-Module.

LED-Farbtemperatur:

3000 K – Bestellnummer oder 4000 K – Bestellnummer + **K4**

Der in der Tabelle angegebene Leuchten-Lichtstrom und die Leuchten-Anschlussleistung können sich, bedingt durch den technischen Fortschritt, ändern. Die Datenblätter auf unserer Website geben für jede Leuchte Auskunft über die aktuellen Werte sowie über die LED-Lebensdauer und den Lichtstrom, bezogen auf die jeweilige Farbtemperatur.

Leuchtenfarbe Grafit oder Silber

■ Grafit – Bestellnummer · ■ Silber – Bestellnummer + **A**

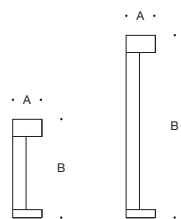

	LED		Anschlussklemmen	EEK	A	B	AC/DC	Erdstück	
<b>88 500</b>	5,7 W	280 lm	Klemmen 3x2,5 <sup>□</sup>	A++	110x110	500	✓	<b>70 894</b>	
<b>88 657</b>	10,3 W	550 lm	Klemmen 5x2,5 <sup>□</sup>	A++	160x160	550	✓	<b>70 895</b>	
<b>88 659</b>	10,3 W	550 lm	Klemmen 5x2,5 <sup>□</sup>	A++	160x160	1000	✓	<b>70 895</b>	
	Leuchtmittel		Socket	Anschlussklemmen	EEK	A	B	AC/DC	Erdstück
<b>88 683</b>	1 HIT-TC-CE	35 W	G 8,5	Klemmen 5x2,5 <sup>□</sup>	A+-A	160x160	550	✓	<b>70 895</b>
<b>88 684</b>	1 HIT-TC-CE	35 W	G 8,5	Klemmen 5x2,5 <sup>□</sup>	A+-A	160x160	1000	✓	<b>70 895</b>



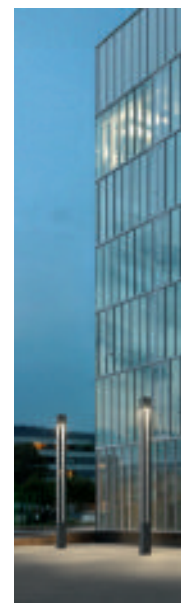
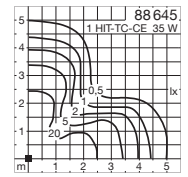
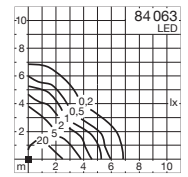

Seite 402





### Pollerleuchten

Abgeblendetes Licht

Abgeblendete Pollerleuchten mit breitstreuender Lichtstärkeverteilung für hohe Beleuchtungsstärke auf der Bodenfläche. Die Leuchten werden mit LED oder Hochdrucklampen betrieben. Das Licht der Leuchtmittel wird über einen Reflektor direkt auf die zu beleuchtende Fläche gelenkt. Robuste und markante Leuchten, die Außenräume gliedern und strukturieren können. Sie haben eine orientierende, leitende und begrenzendende Funktion. Zur Beleuchtung von Plätzen, Eingangsbereichen und Zufahrten. Lichtbauelemente mit gleichen Gestaltungsmerkmalen, jedoch mit anderen Abmessungen finden Sie auf Seite 402.

Schutzart IP 65 · Aluminiumguss, Aluminium und Edelstahl · Sicherheitsglas  
Reflektor aus eloxiertem Reinaluminium · Anschlusskasten 70 632

BEGA Pollerleuchten werden mit einer Montageplatte auf ein bauseitiges Fundament oder ein Erdstück aus feuerverzinktem Stahl geschraubt. Erdstücke sind Ergänzungsteile und separat zu bestellen. Technische Daten Seite 544

Die LED-Leuchten dieser Seite überzeugen durch die Wahlmöglichkeit der Farbtemperatur, 50 000 Stunden Mindestlebensdauer der LED und 20 Jahre Nachkaufgarantie der LED-Module. LED-Farbtemperatur: 3000 K – Bestellnummer oder 4000 K – Bestellnummer + **K4**

Der in der Tabelle angegebene Leuchten-Lichtstrom und die Leuchten-Anschlussleistung können sich, bedingt durch den technischen Fortschritt, ändern. Die Datenblätter auf unserer Website geben für jede Leuchte Auskunft über die aktuellen Werte sowie über die LED-Lebensdauer und den Lichtstrom, bezogen auf die jeweilige Farbtemperatur.

Leuchtenfarbe Grafit oder Silber

■ Grafit – Bestellnummer · ■ Silber – Bestellnummer + **A**



	LED		EEK	A	B	AC/DC	Erdstück
<b>84 063</b>	23,0 W	1260 lm	A++	160x160	1000	✓	<b>70 895</b>
	Leuchtmittel	Socket	EEK	A	B	AC/DC	Erdstück
<b>88 645</b>	1 HIT-TC-CE	35 W G 8,5	A+-A	160x160	1000	✓	<b>70 895</b>



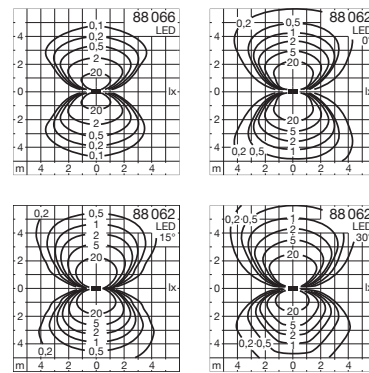

### LED-Pollerleuchten

Fest eingestellte, symmetrische Lichtstärkeverteilung oder einstellbare Lichtstärkeverteilung

LED-Pollerleuchten mit fest eingestellter symmetrischer oder einstellbarer Lichtstärkeverteilung. Die Leuchte 88 062 hat eine innenliegende Verstellereinrichtung, diese ermöglicht die Einstellung der Lichtstärkeverteilung zu beiden Seiten der Leuchte. So können eine symmetrische Lichtstärkeverteilung mit gleichen Lichtanteilen oder unterschiedliche asymmetrische Lichtstärkeverteilungen erzeugt werden.

Die Leuchte 88 066 hat eine feststehende symmetrische Lichtstärkeverteilung. Robuste und markante Leuchten, die Außenräume gliedern und strukturieren können. Lichtbauelemente mit gleichen Gestaltungsmerkmalen, jedoch mit anderen Abmessungen finden Sie auf Seite 394.

Schutzart IP 65 · Aluminiumguss, Aluminium und Edelstahl · Sicherheitsglas  
Reflektor aus eloxiertem Reinaluminium · Anschlussklemmen 5x4<sup>3</sup>  
Das optische System ist bei der Leuchte 88 062 auf 0°, 15° oder 30° einstellbar.

BEGA Pollerleuchten werden mit einer Montageplatte auf ein bauseitiges Fundament oder ein Erdstück aus feuerverzinktem Stahl geschraubt. Erdstücke sind Ergänzungssteile und separat zu bestellen. Technische Daten Seite 544

Leuchten, die durch die Wahlmöglichkeit der Farbtemperatur, 50 000 Stunden Mindestlebensdauer der LED und 20 Jahre Nachkaufgarantie der LED-Module überzeugen. LED-Farbtemperatur: 3000 K – Bestellnummer oder 4000 K – Bestellnummer + **K4**

Der in der Tabelle angegebene Leuchten-Lichtstrom und die Leuchten-Anschlussleistung können sich, bedingt durch den technischen Fortschritt, ändern. Die Datenblätter auf unserer Website geben für jede Leuchte Auskunft über die aktuellen Werte sowie über die LED-Lebensdauer und den Lichtstrom, bezogen auf die jeweilige Farbtemperatur.

Leuchtenfarbe Grafit oder Silber

■ Grafit – Bestellnummer · ■ Silber – Bestellnummer + **A**

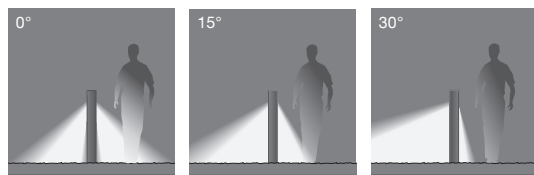

88062 Einstellbare Lichtstärkeverteilung



88066 Fest eingestellte, symmetrische Lichtstärkeverteilung

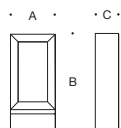

Pollerleuchte mit **symmetrischer** Lichtstärkeverteilung

	LED	EEK	A	B	C	AC/DC	Erdstück
<b>88066</b>	9,4 W	590 lm	A++	270	600	140 ✓	<b>70895</b>

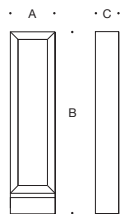

Pollerleuchte mit **einstellbarer** Lichtstärkeverteilung

	LED	EEK	A	B	C	AC/DC	Erdstück
<b>88062</b>	29,5 W	1340 lm	A+	270	1100	140 ✓	<b>70895</b>

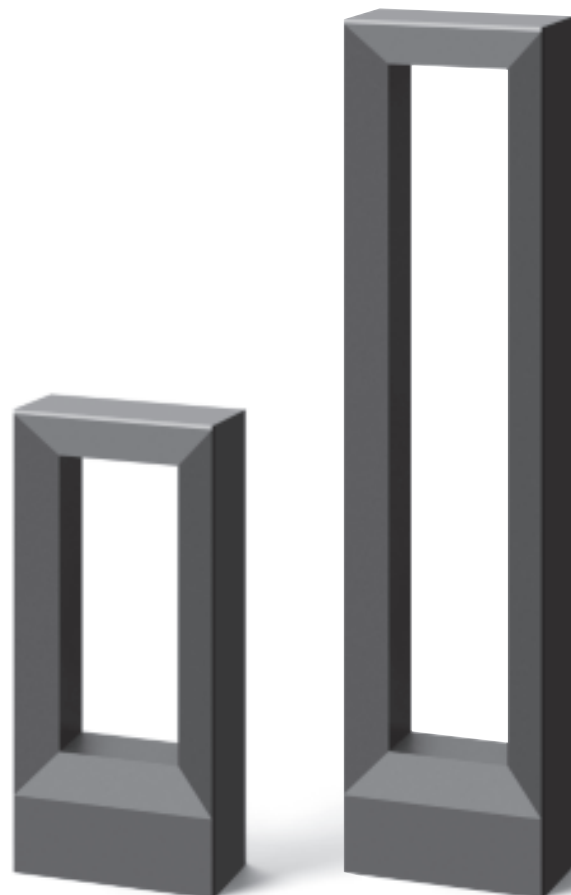

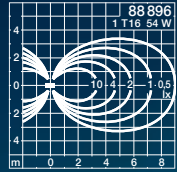
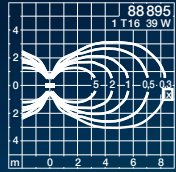
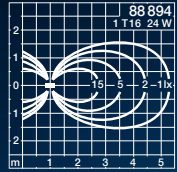
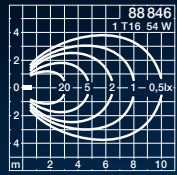
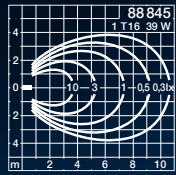
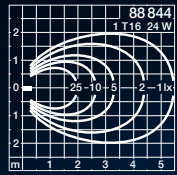



einseitig

zweiseitig

## Pollerleuchten

### Einseitiger oder zweiseitiger Lichtaustritt

Abgeblendete Pollerleuchten mit einseitigem oder zweiseitigem Lichtaustritt. Mit innenliegendem Lamellenraster und breitstreuender Lichtstärkeverteilung.

Es können Lampen gleicher Länge mit zwei unterschiedlichen Lichtleistungen betrieben werden. Passend zu den Lampenlängen liefern wir diese Leuchten in drei Höhen. So können unterschiedliche Gestaltungsaufgaben gelöst und die Leuchten den Dimensionen des Aufstellungsorts entsprechend eingesetzt werden.

Leuchten zur Begrenzung und optischen Führung im privaten und öffentlichen Bereich.

Sie eignen sich besonders für eine leitende, markierende oder strukturierende Beleuchtung.

Leuchten mit gleichen Gestaltungsmerkmalen, jedoch mit anderen Abmessungen finden Sie auf Seite 392.

Schutzart IP 65 · Aluminiumguss, Aluminium und Edelstahl · Anschlusskasten 70 632  
Sicherheitsglas · Reflektor aus eloxiertem Reinstaluminium

BEGA Pollerleuchten werden mit einer Montageplatte auf ein bauseitiges Fundament oder auf ein Erdstück aus feuerverzinktem Stahl geschraubt. Das Befestigungssystem ermöglicht ein Ausrichten der Leuchte. Erdstücke sind Ergänzungsteile und separat zu bestellen.  
Technische Daten Erdstücke Seite 544

Weitere technische Daten finden Sie im Produktdatenblatt der Leuchte auf unserer Website.

Leuchtenfarbe Grafit oder Silber

■ Grafit – Bestellnummer · ■ Silber – Bestellnummer + A

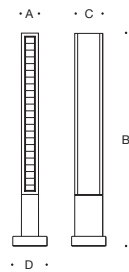

einseitiger Lichtaustritt										
	Leuchtmittel	Socket	EEK	A	B	C	D	AC/DC		Erdstück
<b>88 844</b>	1 T 16 14 · 24 W	G 5	A <sup>+</sup> -B	95	900	155	190	✓		<b>70 896</b>
<b>88 845</b>	1 T 16 21 · 39 W	G 5	A <sup>+</sup> -B	95	1200	155	190	✓		<b>70 896</b>
<b>88 846</b>	1 T 16 28 · 54 W	G 5	A <sup>+</sup> -B	95	1500	155	190	✓		<b>70 896</b>

zweiseitiger Lichtaustritt										
	Leuchtmittel	Socket	EEK	A	B	C	D	AC/DC		Erdstück
<b>88 894</b>	1 T 16 14 · 24 W	G 5	A <sup>+</sup> -B	95	900	155	190	✓		<b>70 896</b>
<b>88 895</b>	1 T 16 21 · 39 W	G 5	A <sup>+</sup> -B	95	1200	155	190	✓		<b>70 896</b>
<b>88 896</b>	1 T 16 28 · 54 W	G 5	A <sup>+</sup> -B	95	1500	155	190	✓		<b>70 896</b>



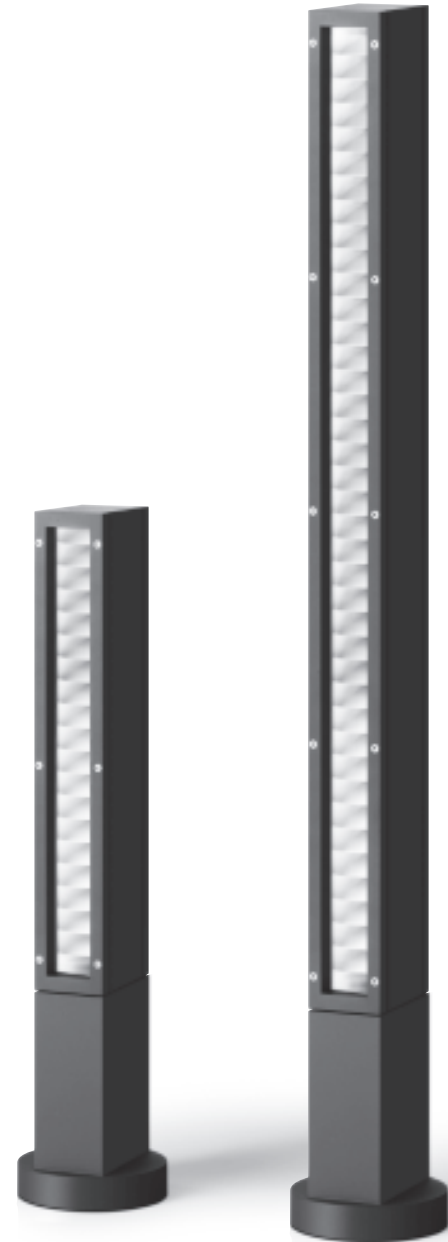

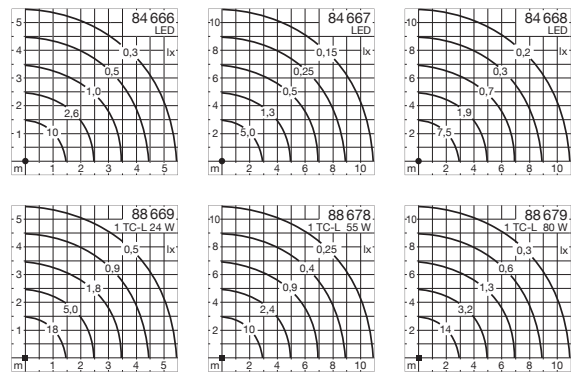
## Pollerleuchten

Freistrahles Licht

Freistrahlende Pollerleuchten mit quadratischem Grundriss und vierseitigem Lichtaustritt. Leuchten mit LED oder für Leuchtstofflampen. Es sind leuchtende Gestaltungselemente für den öffentlichen Bereich. Sie haben orientierende, leitende und begrenzend Funktion und eignen sich besonders für die Gliederung oder Strukturierung von Außenräumen. Leuchten zur Beleuchtung von Fußwegen, Plätzen, Gartenanlagen und Zufahrtsstraßen. Wandleuchten, die in ihrer Form und Konstruktion zu den Leuchten dieser Doppelseite passen, finden Sie auf Seite 132 – passende Lichtbauelemente auf Seite 400.

Schutzart IP 65 · Aluminiumguss, Aluminium und Edelstahl · Kunststoffabdeckung weiß

BEGA Pollerleuchten werden mit einer Montageplatte auf ein bauseitiges Fundament oder ein Erdstück aus feuerverzinktem Stahl geschraubt. Erdstücke sind Ergänzungssteile und separat zu bestellen. Technische Daten Seite 544

Die LED-Leuchten dieser Seite überzeugen durch die Wahlmöglichkeit der Farbtemperatur, 50 000 Stunden Mindestlebensdauer der LED und 20 Jahre Nachkaufgarantie der LED-Module. LED-Farbtemperatur: 3000 K – Bestellnummer oder 4000 K – Bestellnummer + **K4**

Der in der Tabelle angegebene Leuchten-Lichtstrom und die Leuchten-Anschlussleistung können sich, bedingt durch den technischen Fortschritt, ändern. Die Datenblätter auf unserer Website geben für jede Leuchte Auskunft über die aktuellen Werte sowie über die LED-Lebensdauer und den Lichtstrom, bezogen auf die jeweilige Farbtemperatur.

Leuchtenfarbe Grafit oder Silber

■ Grafit – Bestellnummer · ■ Silber – Bestellnummer + **A**



Lichtbauelemente Seite 400



	LED		ANSchlusskasten	EEK	A	B	AC/DC	Erdstück	
<b>84 666</b>	10,0 W	720 lm	Klemmen 3x4 <sup>□</sup>	A++	120x120	800	✓	<b>70 894</b>	
<b>84 667</b>	27,5 W	2000 lm	70 632	A++	160x160	1100	✓	<b>70 895</b>	
<b>84 668</b>	39,0 W	2410 lm	70 632	A++	220x220	1200	✓	<b>70 896</b>	
	Leuchtmittel		Socket	ANSchlusskasten	EEK	A	B	AC/DC	Erdstück
<b>88 669</b>	1 TC-L	24 W	2 G 11	Klemmen 3x4 <sup>□</sup>	A-B	120x120	800	✓	<b>70 894</b>
<b>88 678</b>	1 TC-L	55 W	2 G 11	70 632	A-B	160x160	1100	✓	<b>70 895</b>
<b>88 679</b>	1 TC-L	80 W	2 G 11	70 632	A-B	220x220	1200	✓	<b>70 896</b>





## LED-Pollerleuchten

Freistrahlandes, bandförmiges oder asymmetrisch-abgeblendetes Licht

Pollerleuchten mit gleichen Gestaltungsmerkmalen, jedoch mit unterschiedlichen Lichtstärkeverteilungen.

- **Freistrahlende** Lichtstärkeverteilung

Diese Leuchten geben ihr Licht freistrahlend in den Raum ab. Bodenflächen, Personen sowie architektonische Elemente im Raum werden bei gleicher Entfernung gleich hell beleuchtet. Leuchten mit einem hohen Anteil vertikaler Beleuchtungsstärke.

- **Bandförmige** Lichtstärkeverteilung

Diese Leuchten geben ihr Licht in die Breite des Raums ab. Das Licht wird nach unten gerichtet und ist oberhalb der Waagerechten abgeblendet. Zur breitstreuenden und gleichmäßigen Beleuchtung von Flächen und Wegeführungen in Leuchtennähe.

- **Asymmetrisch-abgeblendete** Lichtstärkeverteilung

Das Licht dieser Leuchten wird nach unten gerichtet und ist oberhalb der Waagerechten vollständig abgeblendet. Die größte Beleuchtungsstärke wird im unmittelbaren Umfeld der Leuchte erzeugt. Leuchten mit hohem Sehkomfort für die gleichmäßige Beleuchtung von Wegen und Flächen bei maximaler Entblendung.

Schutzart IP 65 · Aluminiumguss, Aluminium und Edelstahl  
Sicherheitsglas · Reflektor aus eloxiertem Reinstaluminium

BEGA Pollerleuchten werden mit einer Montageplatte auf ein bauseitiges Fundament oder ein Erdstück aus feuerverzinktem Stahl geschraubt. Erdstücke sind Ergänzungsteile und separat zu bestellen. Technische Daten Seite 544

Leuchten, die durch die Wahlmöglichkeit der Farbtemperatur, 50 000 Stunden Mindestlebensdauer der LED und 20 Jahre Nachkaufgarantie der LED-Module überzeugen.

LED-Farbtemperatur: 3000 K – Bestellnummer oder 4000 K – Bestellnummer + **K4**

Der in der Tabelle angegebene Leuchten-Lichtstrom und die Leuchten-Anschlussleistung können sich, bedingt durch den technischen Fortschritt, ändern. Die Datenblätter auf unserer Website geben für jede Leuchte Auskunft über die aktuellen Werte sowie über die LED-Lebensdauer und den Lichtstrom, bezogen auf die jeweilige Farbtemperatur.

■ Leuchtenfarbe Grafit

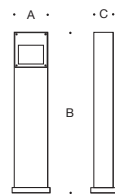

LED	Anschlusskasten		EEK	A	B	C	AC/DC	Erdstück	
	LED	LED							
<b>Pollerleuchten mit freistrahler Lichtstärkeverteilung</b>									
<b>88 961</b>	5,7 W	145 lm	Klemmen 3 x 4 <sup>□</sup>	A <sup>++</sup>	160	800	110	✓	<b>70 894</b>
<b>88 862</b>	18,0 W	500 lm	70 632	A <sup>+</sup>	270	1000	120	✓	<b>70 895</b>
<b>Pollerleuchten mit bandförmiger Lichtstärkeverteilung</b>									
<b>88 962</b>	8,0 W	320 lm	Klemmen 3 x 4 <sup>□</sup>	A <sup>++</sup>	160	800	110	✓	<b>70 894</b>
<b>88 867</b>	30,0 W	1820 lm	70 632	A <sup>+</sup>	270	1000	120	✓	<b>70 895</b>
<b>Pollerleuchten mit asymmetrisch-abgeblendeter Lichtstärkeverteilung</b>									
<b>88 963</b>	8,0 W	155 lm	Klemmen 3 x 4 <sup>□</sup>	A <sup>++</sup>	160	800	110	✓	<b>70 894</b>
<b>88 868</b>	30,0 W	505 lm	70 632	A <sup>+</sup>	270	1000	120	✓	<b>70 895</b>





freistrahlenes Licht



bandförmiges Licht



abgeblendetes Licht

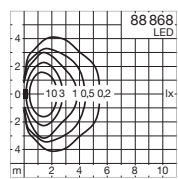
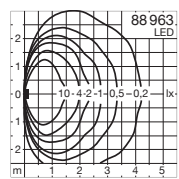
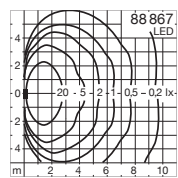
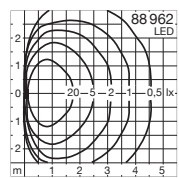
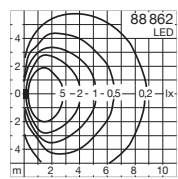
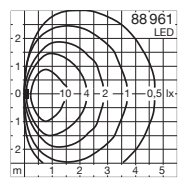

## LED-Pollerleuchten

Freistrahlandes, bandförmiges oder asymmetrisch-abgeblendetes Licht

Pollerleuchten mit gleichen Gestaltungsmerkmalen, jedoch mit unterschiedlichen Lichtstärkeverteilungen.

- **Freistrahlende** Lichtstärkeverteilung  
Diese Leuchten geben ihr Licht freistrahlend in den Raum ab. Bodenflächen, Personen sowie architektonische Elemente im Raum werden bei gleicher Entfernung gleich hell beleuchtet. Leuchten mit einem hohen Anteil vertikaler Beleuchtungsstärke.
- **Bandförmige** Lichtstärkeverteilung  
Diese Leuchten geben ihr Licht in die Breite des Raums ab. Das Licht wird nach unten gerichtet und ist oberhalb der Waagerechten abgeblendet. Zur breitstreuenden und gleichmäßigen Beleuchtung von Flächen und Wegeführungen in Leuchtennähe.
- **Asymmetrisch-abgeblendete** Lichtstärkeverteilung  
Das Licht dieser Leuchten wird nach unten gerichtet und ist oberhalb der Waagerechten vollständig abgeblendet. Die größte Beleuchtungsstärke wird im unmittelbaren Umfeld der Leuchte erzeugt. Leuchten mit hohem Sehkomfort für die gleichmäßige Beleuchtung von Wegen und Flächen bei maximaler Entblendung.

Schutzart IP 65 · Aluminiumguss, Aluminium und Edelstahl · Sicherheitsglas  
Reflektor aus eloxiertem Reinaluminium · DALI steuerbar

BEGA Pollerleuchten werden mit einer Montageplatte auf ein bauseitiges Fundament oder ein Erdstück aus feuerverzinktem Stahl geschraubt. Erdstücke sind Ergänzungsteile und separat zu bestellen.  
Technische Daten Seite 544

Leuchten, die durch die Wahlmöglichkeit der Farbtemperatur, 50 000 Stunden Mindestlebensdauer der LED und 20 Jahre Nachkaufgarantie der LED-Module überzeugen.

LED-Farbtemperatur: 3000 K – Bestellnummer oder 4000 K – Bestellnummer + **K4**

Der in der Tabelle angegebene Leuchten-Lichtstrom und die Leuchten-Anschlussleistung können sich, bedingt durch den technischen Fortschritt, ändern. Die Datenblätter auf unserer Website geben für jede Leuchte Auskunft über die aktuellen Werte sowie über die LED-Lebensdauer und den Lichtstrom, bezogen auf die jeweilige Farbtemperatur.

Leuchtenfarbe Grafit oder Silber

■ Grafit – Bestellnummer · ■ Silber – Bestellnummer + **A**

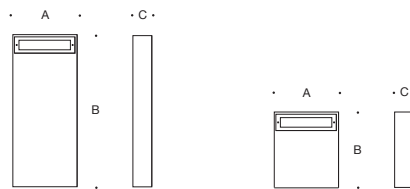

Pollerleuchten mit <b>freistrahler</b> Lichtstärkeverteilung									
	LED		Anschlusskasten	EEK	A	B	C	AC/DC	Erdstück
<b>84 669</b>	14,5 W	905 lm	Klemmen 5x4 <sup>□</sup>	A <sup>++</sup>	340	400	100	✓	<b>71 890</b>
<b>84 670</b>	14,5 W	905 lm	70 632	A <sup>++</sup>	340	800	100	✓	<b>71 890</b>

Pollerleuchten mit <b>bandförmig</b> Lichtstärkeverteilung									
	LED		Anschlusskasten	EEK	A	B	C	AC/DC	Erdstück
<b>84 673</b>	14,5 W	1025 lm	Klemmen 5x4 <sup>□</sup>	A <sup>++</sup>	340	400	100	✓	<b>71 890</b>
<b>84 674</b>	14,5 W	1025 lm	70 632	A <sup>++</sup>	340	800	100	✓	<b>71 890</b>

Pollerleuchten mit <b>asymmetrisch-abgeblendet</b> Lichtstärkeverteilung									
	LED		Anschlusskasten	EEK	A	B	C	AC/DC	Erdstück
<b>84 671</b>	14,5 W	1100 lm	Klemmen 5x4 <sup>□</sup>	A <sup>++</sup>	340	400	100	✓	<b>71 890</b>
<b>84 672</b>	14,5 W	1100 lm	70 632	A <sup>++</sup>	340	800	100	✓	<b>71 890</b>

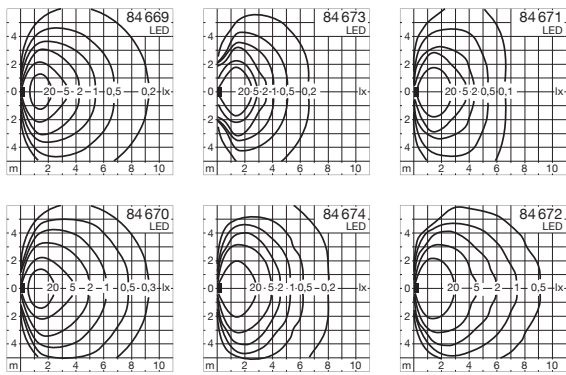

freistrahelndes Licht



bandförmiges Licht



abgeblendetes Licht



freistrahelndes Licht



bandförmiges Licht



abgeblendetes Licht

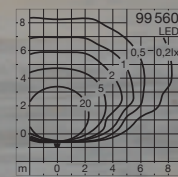
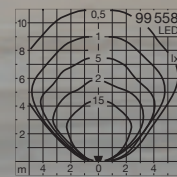
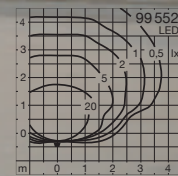
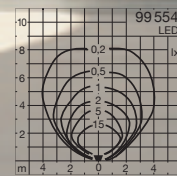

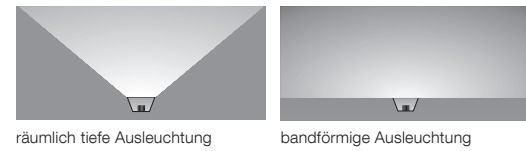

### LED-Pollerleuchten

Räumlich tiefe oder bandförmige Ausleuchtung von horizontalen Flächen

Pollerleuchten zur blendfreien Beleuchtung von Bodenflächen.  
Leuchten für die räumlich tiefe oder bandförmige Ausleuchtung von horizontalen Flächen.  
Zur Erzeugung eines hohen Beleuchtungsstärkeniveaus auf Plätzen, Einfahrten und breiten Fußwegen in privaten und öffentlichen Anlagen.

Schutzart IP 65 · Aluminiumguss, Aluminium und Edelstahl  
Sicherheitsglas · Reflektor aus eloxiertem Reinstaluminium

BEGA Pollerleuchten werden mit einer Montageplatte auf ein bauseitiges Fundament oder ein Erdstück aus feuerverzinktem Stahl geschraubt. Erdstücke sind Ergänzungsstücke und separat zu bestellen. Technische Daten Seite 544

Leuchten, die durch die Wahlmöglichkeit der Farbtemperatur, 50 000 Stunden Mindestlebensdauer der LED und 20 Jahre Nachkaufgarantie der LED-Module überzeugen.  
LED-Farbtemperatur: 3000K – Bestellnummer oder 4000K – Bestellnummer + **K4**

Der in der Tabelle angegebene Leuchten-Lichtstrom und die Leuchten-Anschlussleistung können sich, bedingt durch den technischen Fortschritt, ändern. Die Datenblätter auf unserer Website geben für jede Leuchte Auskunft über die aktuellen Werte sowie über die LED-Lebensdauer und den Lichtstrom, bezogen auf die jeweilige Farbtemperatur.

Leuchtenfarbe Grafit oder Silber

■ Grafit – Bestellnummer · ■ Silber – Bestellnummer + **A**

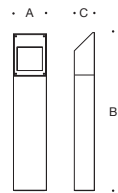

		Pollerleuchten für die <b>räumlich tiefe</b> Ausleuchtung horizontaler Flächen								
	LED	Anschlusskasten		EEK	A	B	C	AC/DC	Erdstück	
	<b>99 554</b>	8,5 W	445 lm	Klemmen 3x4 <sup>□</sup>	A++	160	800	110	✓	<b>70 894</b>
	<b>99 558</b>	21,5 W	1130 lm	70 632	A+	250	1100	140	✓	<b>70 895</b>

		Pollerleuchten für die <b>bandförmige</b> Ausleuchtung horizontaler Flächen								
	LED	Anschlusskasten		EEK	A	B	C	AC/DC	Erdstück	
	<b>99 552</b>	10,0 W	520 lm	Klemmen 3x4 <sup>□</sup>	A++	160	800	110	✓	<b>70 894</b>
	<b>99 560</b>	22,0 W	1630 lm	70 632	A++	250	1100	140	✓	<b>70 895</b>





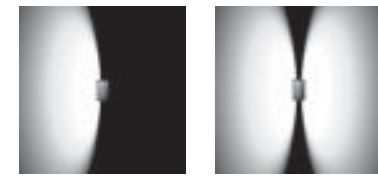
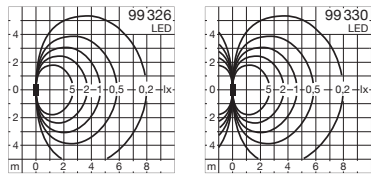

einseitig

zweiseitig

### LED-Garten- und Wegeleuchten

Einseitig oder zweiseitig freistrahlenes Licht

Freistrahkende Leuchten für die Beleuchtung von Fußwegen und Eingangsbereichen in Garten- und Wohnanlagen.

Für die verschiedenen Anforderungen an die zu beleuchtende Situation liefern wir diese Leuchten mit einseitigem oder zweiseitigem Lichtaustritt.

Leuchten, die bei Nacht mit ihren vertikalen Lichtflächen beeindruckend und bei Tag durch ihre kontrastreiche Gestalt überzeugen. Geeignet für Anlagen im privaten und öffentlichen Bereich, in denen keine Gefahr der mutwilligen Zerstörung besteht.

Schutzart IP 65 · Aluminiumguss, Aluminium und Edelstahl  
Sicherheitsglas · Anschlussklemmen 3x4<sup>3</sup>

BEGA Garten- und Wegeleuchten werden mit einer Montageplatte auf ein bauseitiges Fundament oder ein Erdstück aus feuerverzinktem Stahl geschraubt. Erdstücke sind Ergänzungsteile und separat zu bestellen. Technische Daten Seite 544

Leuchten, die durch die Wahlmöglichkeit der Farbtemperatur, 50 000 Stunden Mindestlebensdauer der LED und 20 Jahre Nachkaufgarantie der LED-Module überzeugen.  
LED-Farbtemperatur: 3000 K – Bestellnummer oder 4000 K – Bestellnummer + **K4**

Der in der Tabelle angegebene Leuchten-Lichtstrom und die Leuchten-Anschlussleistung können sich, bedingt durch den technischen Fortschritt, ändern. Die Datenblätter auf unserer Website geben für jede Leuchte Auskunft über die aktuellen Werte sowie über die LED-Lebensdauer und den Lichtstrom, bezogen auf die jeweilige Farbtemperatur.

Leuchtenfarbe Grafit oder Silber

■ Grafit – Bestellnummer · ■ Silber – Bestellnummer + **A**

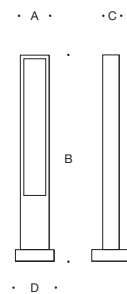

	LED	Lichtaustritt	EEK	A	B	C	D	Erdstück	
<b>99 326</b>	19,4 W	770 lm	einseitig	A++	120	1000	80	160	<b>70 895</b>
<b>99 330</b>	38,6 W	1390 lm	zweiseitig	A++	120	1000	80	160	<b>70 895</b>



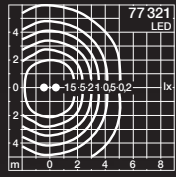
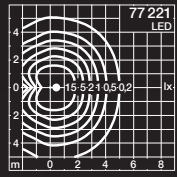





### LED-Garten- und Wegeleuchten

Abgeblendetes Licht in 1-fach und 2-fach Anordnung

LED-Garten- und Wegeleuchten in 1-fach und 2-fach Anordnung. Blendfreie Leuchten für hohen Sehkomfort zur gleichmäßigen Ausleuchtung von Bodenflächen. Die bandförmige breitstreuende Lichtstärkeverteilung eignet sich besonders für die Ausleuchtung von Wegen und Eingangsbereichen, Einfahrten und vielen Bereichen der Garten- und Landschaftsarchitektur. Leuchten mit gleichen Gestaltungsmerkmalen, jedoch mit anderen Abmessungen finden Sie auf Seite 364.

Schutzart IP 65 · Aluminiumguss, Aluminium und Edelstahl

Lichtlenkung durch Polycarbonatabdeckung mit optischer Struktur · Anschlussklemmen 3 x 1,5<sup>0</sup>

BEGA Garten- und Wegeleuchten werden mit einer Montageplatte auf ein bauseitiges Fundament oder ein Erdstück aus feuerverzinktem Stahl geschraubt. Erdstücke sind Ergänzungsteile und separat zu bestellen. Technische Daten Seite 544

Leuchten, die durch die Wahlmöglichkeit der Farbtemperatur, 50 000 Stunden Mindestlebensdauer der LED und 20 Jahre Nachkaufgarantie der LED-Module überzeugen.

LED-Farbtemperatur: 3000 K – Bestellnummer oder 4000 K – Bestellnummer + **K4**

Der in der Tabelle angegebene Leuchten-Lichtstrom und die Leuchten-Anschlussleistung können sich, bedingt durch den technischen Fortschritt, ändern. Die Datenblätter auf unserer Website geben für jede Leuchte Auskunft über die aktuellen Werte sowie über die LED-Lebensdauer und den Lichtstrom, bezogen auf die jeweilige Farbtemperatur.

Leuchtenfarbe Grafit oder Silber

■ Grafit – Bestellnummer · ■ Silber – Bestellnummer + **A**

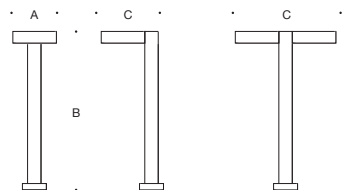

#### 1-fach Garten- und Wegeleuchte

LED	EEK	A	B	C	AC/DC	Erdstück
<b>77 221</b>	10,0 W 625 lm A <sup>++</sup>	190	1000	275	✓	<b>70 895</b>



#### 2-fach Garten- und Wegeleuchte

2 LED	EEK	A	B	C	AC/DC	Erdstück
<b>77 321</b>	20,0 W 1250 lm A <sup>++</sup>	190	1000	475	✓	<b>70 895</b>



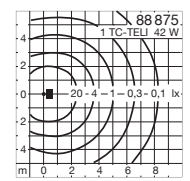
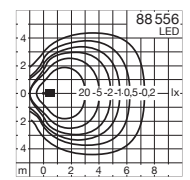



### Flächenstrahler

Flächenstrahler für die gleichmäßige Beleuchtung von Bodenflächen. Das Leuchtengehäuse ist einstellbar, die Lichtstärkeverteilung kann somit den Erfordernissen des Aufstellungsorts angepasst werden. Die breitstreuende Lichtstärkeverteilung eignet sich besonders für die Ausleuchtung von Wegen und Eingangsbereichen, Einfahrten und vielen Bereichen der Garten- und Landschaftsarchitektur.

Aufsatzleuchten mit gleichen Gestaltungsmerkmalen, jedoch mit anderen Abmessungen finden Sie auf Seite 432.

Schutzart IP 65 · Aluminiumguss, Aluminium und Edelstahl · Sicherheitsglas  
Reflektor aus eloxiertem Reinstaluminium · Anstellwinkel stufenlos einstellbar von 0° bis 90°

BEGA Flächenstrahler werden mit einer Montageplatte auf ein bauseitiges Fundament oder ein Erdstück aus feuerverzinktem Stahl geschraubt. Erdstücke sind Ergänzungsteile und separat zu bestellen. Technische Daten Seite 544

Die LED-Leuchten dieser Seite überzeugen durch die Wahlmöglichkeit der Farbtemperatur, 50 000 Stunden Mindestlebensdauer der LED und 20 Jahre Nachkaufgarantie der LED-Module.  
LED-Farbtemperatur: 3000 K – Bestellnummer oder 4000 K – Bestellnummer + **K4**

Der in der Tabelle angegebene Leuchten-Lichtstrom und die Leuchten-Anschlussleistung können sich, bedingt durch den technischen Fortschritt, ändern. Die Datenblätter auf unserer Website geben für jede Leuchte Auskunft über die aktuellen Werte sowie über die LED-Lebensdauer und den Lichtstrom, bezogen auf die jeweilige Farbtemperatur.

Leuchtenfarbe Grafit oder Silber

■ Grafit – Bestellnummer · ■ Silber – Bestellnummer + **A**

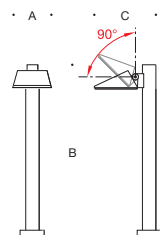

	LED	Netzteil	EEK	A	B	C	AC/DC	Erdstück
<b>88 556</b>	29,0 W	1945 lm	dimmbar 1-10 V	A+	260	1200	360	✓ <b>70 895</b>
	Leuchtmittel	Socket	EEK	A	B	C	AC/DC	Erdstück
<b>88 875</b>	1 TC-TELI	42 W	GX24 q-3/4	A-B	260	1200	360	✓ <b>70 895</b>





## Garten- und Wegeleuchten

Lichtaustritt 180° oder 360°

Garten- und Wegeleuchten für freistrahlenes Licht, wahlweise mit LED oder für Lampen für Schraubsockel E 14 und E 27.

Leuchten mit mundgeblasenem dreischichtigem Opalglas und angenehm gleichmäßiger Lichtwirkung. Geeignet für Anlagen im privaten und öffentlichen Bereich, in denen keine Gefahr der mutwilligen Zerstörung besteht. Die Leuchten sind in zwei Größen erhältlich.

Schutzart IP 65 · Aluminiumguss, Aluminium und Edelstahl  
Opalglas mit Gewinde · Anschlussklemmen 3 x 4<sup>0</sup>

BEGA Garten- und Wegeleuchten werden mit einer Montageplatte auf ein bauseitiges Fundament oder auf ein Erdstück aus feuerverzinktem Stahl geschraubt. Erdstücke sind Ergänzungsteile und separat zu bestellen. Technische Daten Erdstücke Seite 544

Die LED-Leuchten dieser Seite überzeugen durch die Wahlmöglichkeit der Farbtemperatur, 50000 Stunden Mindestlebensdauer der LED und 20 Jahre Nachkaufgarantie der LED-Module.

LED-Farbtemperatur: 3000K – Bestellnummer oder 4000K – Bestellnummer + **K4**

Der in der Tabelle angegebene Leuchten-Lichtstrom und die Leuchten-Anschlussleistung können sich, bedingt durch den technischen Fortschritt, ändern.

Die Datenblätter auf unserer Website geben für jede Leuchte Auskunft über die aktuellen Werte sowie über die LED-Lebensdauer und den Lichtstrom, bezogen auf die jeweilige Farbtemperatur.

Leuchtenfarbe Grafit oder Silber

■ Grafit – Bestellnummer · ■ Silber – Bestellnummer + **A**



Lichtaustritt 180° · mit Schutzgitter								
	LED		EEK	A	B	AC/DC		Erdstück
<b>84 024</b>	6,0 W	90 lm	A <sup>++</sup>	110	730	✓		<b>70 894</b>
<b>84 025</b>	9,8 W	150 lm	A <sup>++</sup>	140	900	✓		<b>70 895</b>
	Leuchtmittel	Socket	EEK	A	B	AC/DC		Erdstück
<b>84 026</b>	1 Lampe	40 W E 14	A <sup>++</sup> -E	110	730	—		<b>70 894</b>
<b>84 027</b>	1 Lampe	60 W E 27	A <sup>++</sup> -E	140	900	—		<b>70 895</b>

Lichtaustritt 360° · mit Schutzgitter								
	LED		EEK	A	B	AC/DC		Erdstück
<b>84 028</b>	6,0 W	160 lm	A <sup>++</sup>	110	730	✓		<b>70 894</b>
<b>84 029</b>	9,8 W	260 lm	A <sup>++</sup>	140	900	✓		<b>70 895</b>
	Leuchtmittel	Socket	EEK	A	B	AC/DC		Erdstück
<b>84 030</b>	1 Lampe	40 W E 14	A <sup>++</sup> -E	110	730	—		<b>70 894</b>
<b>84 031</b>	1 Lampe	60 W E 27	A <sup>++</sup> -E	140	900	—		<b>70 895</b>

Lichtaustritt 360° · freistrahlend								
	LED		EEK	A	B	AC/DC		Erdstück
<b>77 742</b>	8,4 W	455 lm	A <sup>++</sup>	110	730	✓		<b>70 894</b>
<b>77 743</b>	9,8 W	685 lm	A <sup>++</sup>	140	900	✓		<b>70 895</b>
	Leuchtmittel	Socket	EEK	A	B	AC/DC		Erdstück
<b>77 746</b>	1 Lampe	60 W E 27	A <sup>++</sup> -E	110	730	—		<b>70 894</b>
<b>77 747</b>	1 Lampe	100 W E 27	A <sup>++</sup> -E	140	900	—		<b>70 895</b>

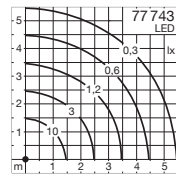
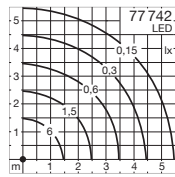
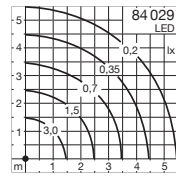
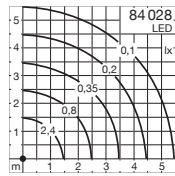
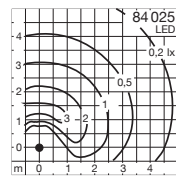
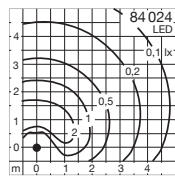

Lichtaustritt 180°  
mit Schutzgitter



Lichtaustritt 360°  
mit Schutzgitter



Lichtaustritt 360°  
freistrahlend

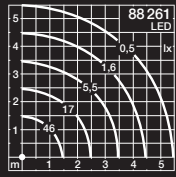
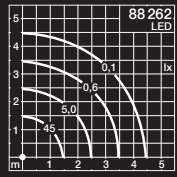

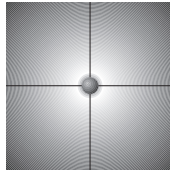

Lichtaustritt 360°

### LED-Garten- und Wegeleuchten

Abgeblendetes Licht

LED-Garten- und Wegeleuchten, die sich durch hohen Sehkomfort auszeichnen. Die zu beleuchtenden Bodenflächen werden blendfrei und mit sehr gleichmäßiger Beleuchtungsstärke ausgeleuchtet. Perfekte Leuchten für die Beleuchtung von Einfahrten, Wegen sowie vielen Bereichen der Landschafts- und Gartenarchitektur. Geeignet für Anlagen im privaten und öffentlichen Bereich, in denen keine Gefahr der mutwilligen Zerstörung besteht. Für die Abstimmung auf die jeweilige Beleuchtungssituation liefern wir die Leuchten in zwei unterschiedlichen Lichtpunkthöhen.

Schutzart IP 65 · Aluminiumguss, Aluminium und Edelstahl  
Sicherheitsglas · Reflektor aus eloxiertem Reinstaluminium

BEGA Garten- und Wegeleuchten werden mit einer Montageplatte auf ein bauseitiges Fundament oder auf ein Erdstück aus feuerverzinktem Stahl geschraubt. Erdstücke sind Ergänzungsteile und separat zu bestellen. Technische Daten Erdstücke und Anschlusskästen Seite 544 und 545

Leuchten, die durch die Wahlmöglichkeit der Farbtemperatur, 50 000 Stunden Mindestlebensdauer der LED und 20 Jahre Nachkaufgarantie der LED-Module überzeugen. LED-Farbtemperatur: 3000 K – Bestellnummer oder 4000 K – Bestellnummer + **K4**

Der in der Tabelle angegebene Leuchten-Lichtstrom und die Leuchten-Anschlussleistung können sich, bedingt durch den technischen Fortschritt, ändern. Die Datenblätter auf unserer Website geben für jede Leuchte Auskunft über die aktuellen Werte sowie über die LED-Lebensdauer und den Lichtstrom, bezogen auf die jeweilige Farbtemperatur.

Leuchtenfarbe Grafit oder Silber

■ Grafit – Bestellnummer · ■ Silber – Bestellnummer + **A**



	LED	Anschlusskasten	EEK	A	B	C	AC/DC	Erdstück
<b>88 262</b>	30,0 W 1580 lm	Klemmen 3x4 <sup>□</sup>	A+	250	550	110	✓	<b>70 894</b>
<b>88 261</b>	30,0 W 1580 lm	70 632	A+	250	950	110	✓	<b>70 894</b>





#### LED-Wegeleuchte · Hinweisleuchte mit von außen beleuchtetem Schild

Diese Wege- und Hinweisleuchten stehen Ihnen in zwei Ausführungen zur Verfügung. Wahlweise als Wegeleuchten, als gestalterische Alternative zu Pollerleuchten, zur Ausleuchtung von Wegen, Eingängen und Zufahrten oder als Hinweisleuchten.

Hinweisleuchten werden zusätzlich mit einem Schild ausgestattet. Dabei liefern wir die Leuchten mit Schild samt individuellen Schriften, Symbolen und Logos. Hinweisleuchten ermöglichen die schnelle und sichere Orientierung und das Auffinden einer Anschrift bei Tag und bei Nacht.

Schutzart IP 65 · Aluminiumguss, Aluminium und Edelstahl · Sicherheitsglas

Tür und Anschlusskasten 70 632 · Technische Daten

Anschlusskästen Seite 545. Mit Erdstück zum Einbau ins Erdreich.

99 069

Höhe des beschrifteten Schilds je nach Schriftgröße und Zeilenanzahl  
150 bis 350 mm. Einseitige oder zweiseitige Beschriftung.

Leuchten, die durch die Wahlmöglichkeit der Farbtemperatur,  
50 000 Stunden Mindestlebensdauer der LED und 20 Jahre  
Nachkaufgarantie der LED-Module überzeugen.

LED-Farbtemperatur:

3000 K – Bestellnummer oder 4000 K – Bestellnummer + **K4**

Der in der Tabelle angegebene Leuchten-Lichtstrom und die Leuchten-Anschlussleistung können sich, bedingt durch den technischen Fortschritt, ändern. Die Datenblätter auf unserer Website geben für jede Leuchte Auskunft über die aktuellen Werte sowie über die LED-Lebensdauer und den Lichtstrom, bezogen auf die jeweilige Farbtemperatur.

Leuchtenfarbe Grafit oder Silber

■ Grafit – Bestellnummer · ■ Silber – Bestellnummer + **A**





99 061 LED-Wegeleuchte



99 069 LED-Hinweisleuchte  
mit beleuchtetem Schild

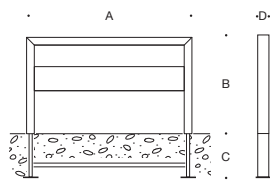

LED-Wegeleuchte

	LED	EEK	A	B	C	D
<b>99 061</b>	59,0 W 3255 lm	A <sup>++</sup>	1755	1000	600	180×80

LED-Hinweisleuchte · mit von außen beleuchtetem Schild

	LED	EEK	A	B	C	D
<b>99 069</b>	59,0 W 3255 lm	A <sup>++</sup>	1755	1000	600	180×80





### BEGA Plug & Play LED-Lichtsystem für den privaten Garten

BEGA Plug & Play ist ein ortsveränderliches LED-Lichtsystem für den privaten Garten. Einfach den Transformator an 230V mittels Steckdose oder Festanschluss anschließen und los geht's. Nun lassen sich die gewünschten Leuchten in Ihrem neuen sicheren 48V-System über einfache Steckverbindungen anschließen. Zwischenverteiler und zusätzliche Verlängerungsleitungen ermöglichen die schnelle Erstellung einer flexiblen, individuellen Beleuchtungsanlage. An den Transformator können bis zu zehn Leuchten angeschlossen werden. Die Anschlussleistung aller an einen Transformator angeschlossenen Leuchten darf 50 Watt nicht überschreiten.

Mit einem zweiten Transformator lässt sich die Anlage mühelos erweitern und ab der COMFORT Ausführung auch unabhängig vom Stromkreis gemeinsam schalten und dimmen.

**Eine aufwendige Verlegung von Erdkabeln ist bei BEGA Plug & Play nicht erforderlich – die bestehende Gartengestaltung bleibt erhalten und unberührt.**

Die flexiblen Kabel sind oberhalb des Erdbereichs oder einfach zwischen den Pflanzen zu verlegen.

Soll die Anlage konventionell über bauseitige Schalter der Hausinstallation, mit der BEGA Fernsteuerung oder per App mit einem Smartphone oder Tablet geschaltet und gesteuert werden? Hierzu steht BEGA Plug & Play in drei Ausführungen zur Verfügung: BASIC, COMFORT und SMART.

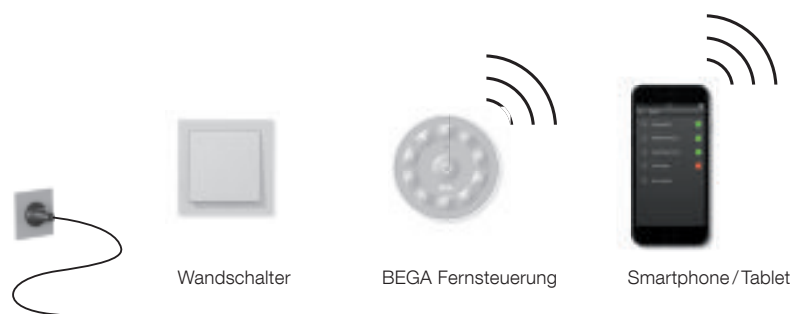

Stromversorgung 230V mittels Steckdose oder Festanschluss

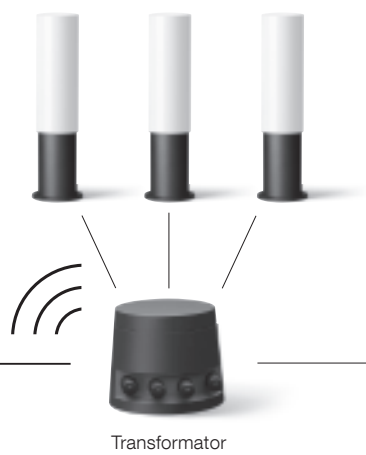

	BASIC	COMFORT	SMART
Schaltbar durch bauseitige Hausinstallation	●	●	●
Alle angeschlossenen Leuchten gleichzeitig ein- und ausschalten	●	●	●
Lichtsteuerung durch BEGA Fernsteuerung	–	●	●
Einzelleuchten schalten und dimmen	–	●	●
Leuchtengruppen erstellen	–	●	●
Leuchten von jedem Ort der Welt über das Internet steuern	–	–	●
Einbindung der Beleuchtung in die Hausautomation	–	–	●



### Drei Möglichkeiten, Licht im Garten zu steuern

Welche BEGA Plug & Play Komponenten benötigen Sie?

Zunächst entscheiden Sie, welche „Komfortstufe“ Ihre individuelle BEGA Plug & Play Anlage zukünftig haben soll. Mit der Wahl der Transformatoren und Verteiler legen Sie den Grundstein Ihrer Beleuchtungsanlage. Passende BEGA Plug & Play Leuchten finden Sie auf den Seiten 358 - 361. BEGA Plug & Play BASIC ist ein abgeschlossenes System, welches alle angeschlossenen Leuchten gleichzeitig schaltet. In der BEGA Plug & Play COMFORT Ausführung können die Leuchten einzeln geschaltet, gedimmt und gruppiert werden. Die Erweiterung auf BEGA Plug & Play SMART ist durch das BEGA Smart Home Gateway jederzeit möglich. Ihre BEGA Plug & Play SMART Anlage ist dann über das Internet von jedem Ort der Welt erreichbar.

BEGA Plug & Play · **BASIC**  
bauseitig schaltbar

Ein bauseitig schaltbarer 230 V-Netzanschluss reicht aus, um Ihre BEGA Plug & Play BASIC Gartenbeleuchtung ein- und auszuschalten. An einem Transformator mit 50 Watt Anschlussleistung und zwei Verteilern können bis zu zehn Leuchten betrieben werden. Diese Ausführung ermöglicht es, alle angeschlossenen Leuchten gleichzeitig ein- oder auszuschalten.



BEGA Plug & Play · **COMFORT**  
mit BEGA Fernsteuerung

Sollen die Leuchten einzeln oder in Gruppen geschaltet oder gedimmt werden? Die BEGA Plug & Play Fernsteuerung stellt zehn frei programmierbare Tasten zur Verfügung. Jeder Taste kann eine einzelne Leuchte, Leuchtengruppe oder Szene zugewiesen werden. Hierüber kann das Licht ein- und ausgeschaltet und gedimmt werden und ermöglicht somit das Wechseln und Verändern von Lichtszenen auf Knopfdruck. Ein langer Tastendruck dimmt, ein kurzer schaltet das Licht. Eine praktische Wandhalterung verwahrt die BEGA Fernsteuerung und macht aus ihr einen Wandschalter. Der Steuerung liegt die ZigBee-Funktechnologie zugrunde, die sich auch zur Steuerung in der Gebäudetechnologie bewährt hat.



BEGA Plug & Play · **SMART**  
für Smartphone oder Tablet

In der BEGA Plug & Play SMART Ausführung arbeiten Transformatoren, Verteiler und Fernsteuerung wie in der COMFORT Ausführung mit dem etablierten Funkstandard ZigBee. Zusätzlich zur Bedienung per Fernsteuerung kann die Anlage auch mit einem Smartphone oder Tablet gesteuert werden. Das BEGA Smart Home Gateway ermöglicht die Verbindung zum WLAN. Über die kostenlose BEGA Smart Home App lassen sich Leuchten und andere ZigBee-Komponenten steuern und konfigurieren, die mit dem ZigBee-Funkstandard arbeiten. Die BEGA Plug & Play Anlage ist über das Internet von jedem Ort der Welt erreichbar. Sie erhöht somit gleichzeitig die Sicherheit zu Hause.



### Systemkomponenten für BEGA Plug & Play



#### BEGA Fernsteuerung mit Wandhalterung

Fernsteuerung mit ZigBee light controller (ZigBee Home Automation).  
10 frei programmierbare Tasten. Jeder Taste kann eine einzelne Leuchte, Leuchtengruppe oder Szene zugewiesen werden.  
Eine Wandhalterung gehört zum Lieferumfang.



---

**10 526** Fernsteuerung



#### BEGA Smart Home Gateway

Das BEGA Smart Home Gateway bindet Ihre Plug & Play Installation in das lokale Netzwerk ein. Über die kostenlose BEGA Smart Home App lassen sich Leuchten und andere ZigBee-Komponenten steuern und konfigurieren, die mit dem ZigBee-Funkstandard arbeiten. Die BEGA Plug & Play Anlage ist über das Internet von jedem Ort der Welt erreichbar.



• 108 • • 28 •

---

**70 588** Smart Home Gateway



#### Verlängerungsleitungen

Verlängerungsleitungen mit 48V-Buchse und -Stecker, wahlweise in 5 m oder 10 m Länge.  
Schutzart IP 67 · Farbe Grafit

---

**10 596** Verlängerungsleitung 5 m  
**10 597** Verlängerungsleitung 10 m

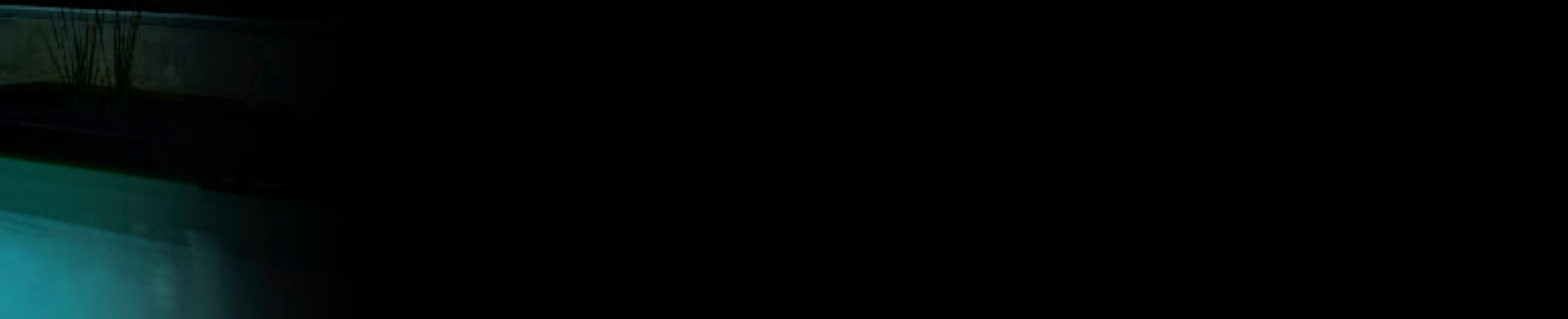

### Transformatoren und Verteiler für BEGA Plug & Play

Bitte beachten Sie: Die Anschlussleistung aller an einen Transformator angeschlossenen Leuchten darf 50 Watt nicht überschreiten.  
Schutzart IP 65 · Gehäuse aus glasfaserverstärktem Kunststoff

Für den elektrischen Anschluss der Transformatoren 10 552 und 10 553 liefern wir eine passende Verteilerdose. Technische Daten Verteilerdose 70 730 Seite 546

■ Farbe Grafit

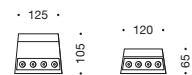

#### BASIC Transformator · Verteiler

Bauseitig schaltbare Transformatoren 230VAC/48V DC  
Transformator und Verteiler mit 4 gleichzeitig schaltbaren Anschlussbuchsen

- 10 532** Transformator mit 5 m Anschlussleitung und Netzstecker
- 10 552** Transformator mit 5 m Anschlussleitung und freiem Leitungsende
- 10 569** Verteiler mit 5 m Leitung und 48 V-Stecker



#### COMFORT · SMART Transformator · Verteiler

Schalt- und dimmbare Transformatoren 230VAC/48V DC  
Transformator und Verteiler mit eingebautem ZigBee light controller

Jeder der 4 Ausgänge ist einzeln schalt- und dimmbar, hierzu benötigen Sie die Fernsteuerung 10 526. Für die Steuerung per Smartphone/ Tablet über Ihr WLAN benötigen Sie das Smart Home Gateway 70 588.

- 10 533** Transformator mit 5 m Anschlussleitung und Netzstecker
- 10 553** Transformator mit 5 m Anschlussleitung und freiem Leitungsende
- 10 570** Verteiler mit 5 m Leitung und 48 V-Stecker



Transformator

Verteiler



BEGA Plug & Play

**Ortsveränderliche LED-Gartenleuchten 48 V DC mit Erdspeiß für freistrahlenendes Licht**

Schutzart IP 65 · Gehäuse und Erdspeiß aus glasfaserverstärktem Kunststoff  
Opalglas mit Gewinde · Mit 5 m Leitung und 48 V-Stecker  
Für den Betrieb dieser Leuchten benötigen Sie einen BEGA Plug & Play  
Transformator der Seite 357

Leuchten, die durch 50 000 Stunden Mindestlebensdauer der  
LED und 20 Jahre Nachkaufgarantie der LED-Module überzeugen.  
LED-Farbtemperatur: 3000 K

Der in der Tabelle angegebene Leuchten-Lichtstrom und die Leuchten-  
Anschlussleistung können sich, bedingt durch den technischen Fortschritt,  
ändern. Die Datenblätter auf unserer Website geben für jede Leuchte Auskunft  
über die aktuellen Werte sowie über die LED-Lebensdauer.

■ Leuchtenfarbe Grafit

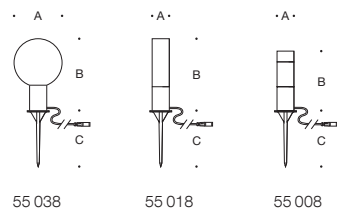

	LED		EEK	A	B	C
<b>55 038</b>	2,4 W	240 lm	A++	150	260	190
<b>55 018</b>	2,4 W	235 lm	A++	70	340	190
<b>55 008</b>	2,4 W	185 lm	A++	65	270	190







24 364



24 367 · 24 368

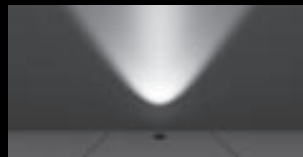

24 378



BEGA Plug & Play

### Ortsveränderliche LED-Gartenscheinwerfer 48 V DC für gerichtetes Licht

Schutzart IP 65 · Gehäuse und Erdspieß aus glasfaserverstärktem Kunststoff  
Sicherheitsglas · Reflektor aus eloxiertem Reinstaluminium · Mit 5 m Leitung und 48V-Stecker  
Den Bodenaufbau-Scheinwerfer 24 378 liefern wir mit optional zu verwendendem Erdspieß.  
Für den Betrieb dieser Leuchten benötigen Sie einen BEGA Plug & Play Transformator der Seite 357

Leuchten, die durch 50 000 Stunden Mindestlebensdauer der LED und 20 Jahre Nachkaufgarantie der LED-Module überzeugen. LED-Farbtemperatur: 3000 K

Der in der Tabelle angegebene Leuchten-Lichtstrom und die Leuchten-Anschlussleistung können sich, bedingt durch den technischen Fortschritt, ändern.  
Die Datenblätter auf unserer Website geben für jede Leuchte Auskunft über die aktuellen Werte sowie über die LED-Lebensdauer.

■ Leuchtenfarbe Grafit



Scheinwerfer mit Ringsockel



Kabelaufwicklung im Ringsockel

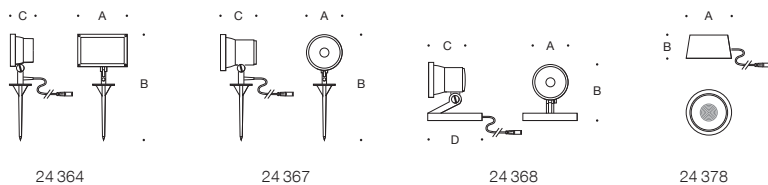

Scheinwerfer		LED	EEK	A	B	C	D
<b>24 364</b>	Scheinwerfer mit Erdspieß	10,0 W	845 lm	A <sup>++</sup>	165	380	50
<b>24 367</b>	Scheinwerfer mit Erdspieß	5,0 W	360 lm	A <sup>++</sup>	105	390	110
<b>24 368</b>	Scheinwerfer mit Ringsockel	5,0 W	360 lm	A <sup>++</sup>	105	175	110
<b>24 378</b>	Bodenaufbau-Scheinwerfer	7,8 W	690 lm	A <sup>++</sup>	185	75	—





BEGA Plug & Play

**Ortsveränderliche LED-Kugelleuchten 48V DC**  
**bestehend aus 3 oder 5 Leuchten mit optionalem Erdspeiß oder Haken**

Freistrahkende LED-Gartenleuchten. Drei oder fünf Leuchten als anschlussfertige Einheit wahlweise mit Erdspeiß oder Haken.

Schutzart IP 65 · Gehäuse, Erdspeiß und Haken aus glasfaserverstärktem Kunststoff · Kunststoffkugel weiß  
 Mit 5 m Leitung zwischen 48V-Stecker und der ersten Leuchte.  
 Leitungslänge zwischen den Leuchten 2 m

Für den Betrieb dieser Leuchten benötigen Sie den BEGA Plug & Play Transformator der Seite 357

Leuchten, die durch 50 000 Stunden Mindestlebensdauer der LED und 20 Jahre Nachkaufgarantie der LED-Module überzeugen. LED-Farbttemperatur: 3000K

Der in der Tabelle angegebene Leuchten-Lichtstrom und die Leuchten-Anschlussleistung können sich, bedingt durch den technischen Fortschritt, ändern. Die Datenblätter auf unserer Website geben für jede Leuchte Auskunft über die aktuellen Werte sowie über die LED-Lebensdauer.

■ Leuchtenfarbe Grafit



LED-Kugelleuchten mit Haken

		LED	EEK	A	B	C
24 376	3 Leuchten mit Erdspeiß	3 x 4,0 W 1160 lm	A++	120	160	115
24 379	5 Leuchten mit Erdspeiß	5 x 4,0 W 1930 lm	A++	120	160	115
24 377	3 Leuchten mit Haken	3 x 4,0 W 1160 lm	A++	120	200	—
24 380	5 Leuchten mit Haken	5 x 4,0 W 1930 lm	A++	120	200	—





BEGA Plug & Play

**Ortsveränderliche LED-Gartenscheinwerfer 48V DC  
bestehend aus 3 Leuchten mit Erdspieß**

Drei LED-Gartenscheinwerfer mit symmetrischer Lichtstärkeverteilung als anschlussfertige Einheit mit Erdspieß.

Schutzart IP 65 · Gehäuse und Erdspieß aus glasfaserverstärktem Kunststoff  
Sicherheitsglas · Reflektor aus eloxiertem Reinstaluminium  
Mit 5 m Leitung zwischen 48V-Stecker und dem Verteiler.  
Leitungslänge zwischen Verteiler und jedem Scheinwerfer 3 m

Für den Betrieb dieser Leuchten benötigen Sie den BEGA Plug & Play Transformator der Seite 357

Leuchten, die durch 50 000 Stunden Mindestlebensdauer der LED und 20 Jahre Nachkaufgarantie der LED-Module überzeugen.  
LED-Farbtemperatur: 3000 K

Der in der Tabelle angegebene Leuchten-Lichtstrom und die Leuchten Anschlussleistung können sich, bedingt durch den technischen Fortschritt, ändern.  
Die Datenblätter auf unserer Website geben für jede Leuchte Auskunft über die aktuellen Werte sowie über die LED-Lebensdauer.

■ Leuchtenfarbe Grafit

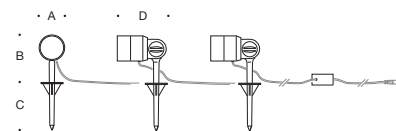

LED		EEK		A	B	C	D
<b>24 366</b>	<b>3 Scheinwerfer mit Erdspieß</b>	<b>3 x 4,0 W</b>	<b>900 lm</b>	<b>A++</b>	<b>55</b>	<b>110</b>	<b>115 100</b>



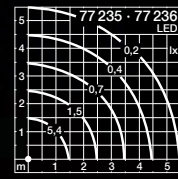
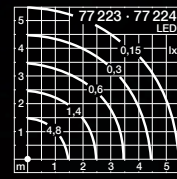

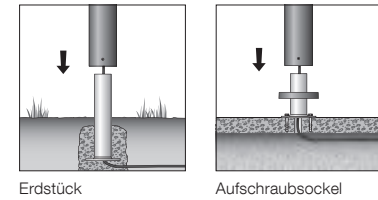

### LED-Garten- und Wegeleuchten für den privaten Bereich

Freistrahlenes Licht

Auf Wegen, Terrassen, in Beeten und an Hauszuwegungen erzeugen diese freistrahlenen Leuchten eine angenehme Lichtwirkung. Der Glaskörper aus hochwertigem dreischichtigem Opalglas ist wahlweise als Zylinder oder Kugel erhältlich. Wirtschaftliche und langlebige Leuchten durch zeitgemäße LED-Technik mit warmweißer Lichtfarbe 3000 K.

Wahlweise bestellen Sie die Leuchten bitte:

- mit Erdstück
- mit Aufschraubsockel

Technische Daten Erdstücke und Aufschraubsockel Seite 546

Ortsveränderliche Leuchten mit gleicher Formensprache finden Sie auf Seite 384.

Ist die Durchverdrahtung zu einer weiteren Leuchte gewünscht, empfehlen wir die Verwendung der Verteilerdose 70730. Technische Daten Verteilerdose Seite 546

Schutzart IP 65 · Aluminiumguss, Aluminium und Edelstahl · Opalglas mit Gewinde

Leuchten, die durch 50 000 Stunden Mindestlebensdauer der LED und 20 Jahre Nachkaufgarantie der LED-Module überzeugen. LED-Farbtemperatur: 3000 K

Der in der Tabelle angegebene Leuchten-Lichtstrom und die Leuchten-Anschlussleistung können sich, bedingt durch den technischen Fortschritt, ändern. Die Datenblätter auf unserer Website geben für jede Leuchte Auskunft über die aktuellen Werte sowie über die LED-Lebensdauer.

Leuchtenfarbe Grafit oder Silber

■ Grafit – Bestellnummer · ■ Silber – Bestellnummer + A

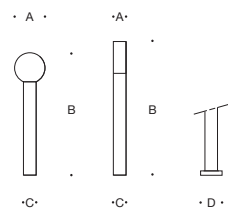

Gartenleuchten · Kugel		LED	EEK	A	B	C	D
<b>77 223</b>	mit Erdstück	6,0 W	435 lm	A++	150	800	70 —
<b>77 224</b>	mit Aufschraubsockel	6,0 W	435 lm	A++	150	800	70 110

Gartenleuchten · Zylinder		LED	EEK	A	B	C	D
<b>77 235</b>	mit Erdstück	6,0 W	450 lm	A++	70	900	70 —
<b>77 236</b>	mit Aufschraubsockel	6,0 W	450 lm	A++	70	900	70 110



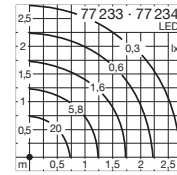
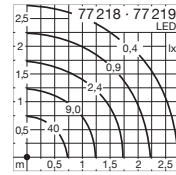

#### LED-Garten- und Wegeleuchten für den privaten Bereich Rotationssymmetrisch breitstrahlende Lichtstärkeverteilung

Leuchten, die blendfrei und gleichmäßig viele Situationen an Wegen und Terrassen im privaten Garten und am Hauseingang ausleuchten. Die wirtschaftliche und effiziente LED-Technik macht diese Leuchten zu wartungsarmen und zeitgemäßen Leuchten der Gartenarchitektur. Die LED-Lichtfarbe entspricht 3000K warmweiß. Wahlweise bestellen Sie die Leuchten bitte:

- mit Erdstück
- mit Aufschraubsockel

Technische Daten Erdstücke und Aufschraubsockel Seite 546

Ist die Durchverdrahtung zu einer weiteren Leuchte gewünscht, empfehlen wir die Verwendung der Verteilerdose 70 730. Technische Daten Verteilerdose Seite 546

Schutzart IP 65 · Aluminiumguss, Aluminium und Edelstahl  
Lichtlenkung durch Kunststoffabdeckung mit optischer Struktur

Leuchten, die durch 50 000 Stunden Mindestlebensdauer der LED und 20 Jahre Nachkaufgarantie der LED-Module überzeugen. LED-Farbtemperatur: 3000K

Der in der Tabelle angegebene Leuchten-Lichtstrom und die Leuchten-Anschlussleistung können sich, bedingt durch den technischen Fortschritt, ändern. Die Datenblätter auf unserer Website geben für jede Leuchte Auskunft über die aktuellen Werte sowie über die LED-Lebensdauer.

Leuchtenfarbe Grafit oder Silber

■ Grafit – Bestellnummer · ■ Silber – Bestellnummer + A

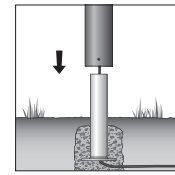

Erdstück

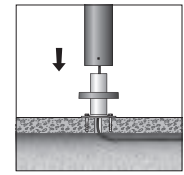

Aufschraubsockel

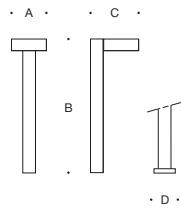

		LED	EEK	A	B	C	D	AC/DC	
<b>77 218</b>	mit Erdstück	8,5 W	375 lm	A++	160	700	230	—	✓
<b>77 219</b>	mit Aufschraubsockel	8,5 W	375 lm	A++	160	700	230	110	✓

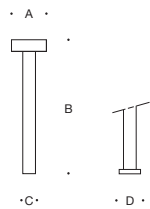

		LED	EEK	A	B	C	D	AC/DC	
<b>77 233</b>	mit Erdstück	6,0 W	130 lm	A++	160	700	70	—	✓
<b>77 234</b>	mit Aufschraubsockel	6,0 W	130 lm	A++	160	700	70	110	✓



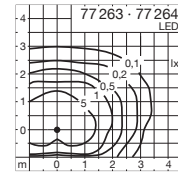
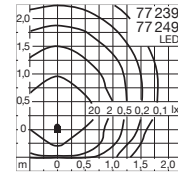
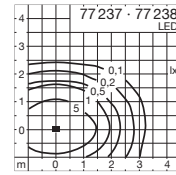

#### LED-Garten- und Wegeleuchten für den privaten Bereich Abgeblendetes bandförmiges, nach unten gerichtetes Licht

LED-Garten- und Wegeleuchten mit nach unten gerichtetem Licht zur Beleuchtung von Wegen, Terrassen und Hauseingängen. Leuchten zur gleichmäßigen und blendfreien Beleuchtung von Bodenflächen. Die wirtschaftliche und effiziente LED-Technik macht diese Leuchten zu wartungsarmen und zeitgemäßen Leuchten für Ihre Gartenarchitektur. Die LED-Lichtfarbe entspricht 3000 K warmweiß. Wahlweise bestellen Sie die Leuchten bitte:

- mit Erdstück
- mit Aufschraubsockel

Technische Daten Erdstücke und Aufschraubsockel Seite 546

Ist die Durchverdrahtung zu einer weiteren Leuchte gewünscht, empfehlen wir die Verwendung der Verteilerdose 70 730. Technische Daten Verteilerdose Seite 546

Schutzart IP 64 · 77 263 · 77 264 Schutzart IP 65  
Aluminiumguss, Aluminium und Edelstahl · Sicherheitsglas

Leuchten, die durch 50 000 Stunden Mindestlebensdauer der LED und 20 Jahre Nachkaufgarantie der LED-Module überzeugen. LED-Farbttemperatur: 3000 K

Der in der Tabelle angegebene Leuchten-Lichtstrom und die Leuchten-Anschlussleistung können sich, bedingt durch den technischen Fortschritt, ändern. Die Datenblätter auf unserer Website geben für jede Leuchte Auskunft über die aktuellen Werte sowie über die LED-Lebensdauer.

Leuchtenfarbe Grafit oder Silber

■ Grafit – Bestellnummer · ■ Silber – Bestellnummer + A



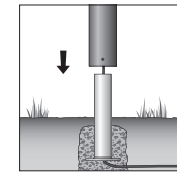

Erdstück

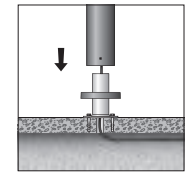

Aufschraubsockel

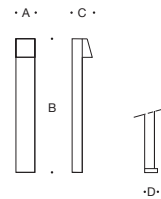

		LED	EEK	A	B	C	D	AC/DC	
<b>77 237</b>	mit Erdstück	3,4 W	135 lm	A++	90	700	105	—	✓
<b>77 238</b>	mit Aufschraubsockel	3,4 W	135 lm	A++	90	700	105	65	✓



		LED	EEK	A	B	C	D	AC/DC	
<b>77 239</b>	mit Erdstück	3,3 W	145 lm	A++	75	700	125	—	✓
<b>77 249</b>	mit Aufschraubsockel	3,3 W	145 lm	A++	75	700	125	65	✓



		LED	EEK	A	B	C	D	AC/DC	
<b>77 263</b>	mit Erdstück	3,4 W	130 lm	A++	110	700	110	—	✓
<b>77 264</b>	mit Aufschraubsockel	3,4 W	130 lm	A++	110	700	110	110	✓



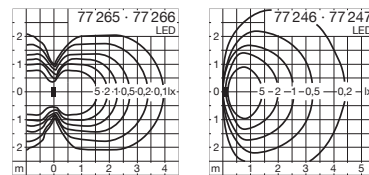

#### LED-Garten- und Wegeleuchten für den privaten Bereich

Gerichtetes oder einseitig freistrahles Licht

Zwei LED-Garten- und Wegeleuchten für den privaten Garten, den Hauseingang und für viele Situationen an Wegen und Terrassen. Die Leuchten 77 265 und 77 266 erzeugen, abhängig von der Umfeldhelligkeit, eine interessante Lichtgrafik zu beiden Seiten der Leuchte.

Die freistrahlen Leuchten 77 246 und 77 247 eignen sich besonders für Beleuchtungssituationen mit geringer Umfeldhelligkeit, die nur zu einer Seite Licht erfordern.

Wirtschaftliche und langlebige Leuchten durch zeitgemäße LED-Technik mit warmweißer Lichtfarbe 3000K.

Wahlweise bestellen Sie die Leuchten bitte:

- mit Erdstück
- mit Aufschraubsockel

Technische Daten Erdstücke und Aufschraubsockel 546

Ist die Durchverdrahtung zu einer weiteren Leuchte gewünscht, empfehlen wir die Verwendung der Verteilerdose 70 730.

Technische Daten Verteilerdose Seite 546

Schutzart IP 65 · Aluminiumguss, Aluminium und Edelstahl · Sicherheitsglas

Leuchten, die durch 50 000 Stunden Mindestlebensdauer der LED und 20 Jahre Nachkaufgarantie der LED-Module überzeugen. LED-Farbtemperatur: 3000K

Der in der Tabelle angegebene Leuchten-Lichtstrom und die Leuchten-Anschlussleistung können sich, bedingt durch den technischen Fortschritt, ändern. Die Datenblätter auf unserer Website geben für jede Leuchte Auskunft über die aktuellen Werte sowie über die LED-Lebensdauer.

Leuchtenfarbe Grafit oder Silber

■ Grafit – Bestellnummer · ■ Silber – Bestellnummer + A

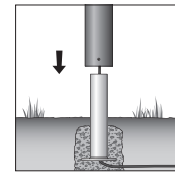

Erdstück

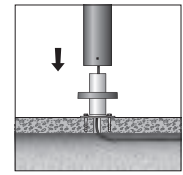

Aufschraubsockel

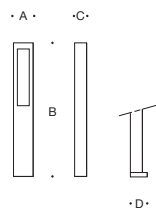

#### gerichtetes Licht

		LED	EEK	A	B	C	D	AC/DC
<b>77 265</b>	mit Erdstück	5,8 W	155 lm	A++	90	700	50	—
<b>77 266</b>	mit Aufschraubsockel	5,8 W	155 lm	A++	90	700	50	80 ✓



#### einseitig freistrahlenendes Licht

		LED	EEK	A	B	C	D	AC/DC
<b>77 246</b>	mit Erdstück	6,0 W	100 lm	A+	90	700	55	—
<b>77 247</b>	mit Aufschraubsockel	6,0 W	100 lm	A+	90	700	55	65 —

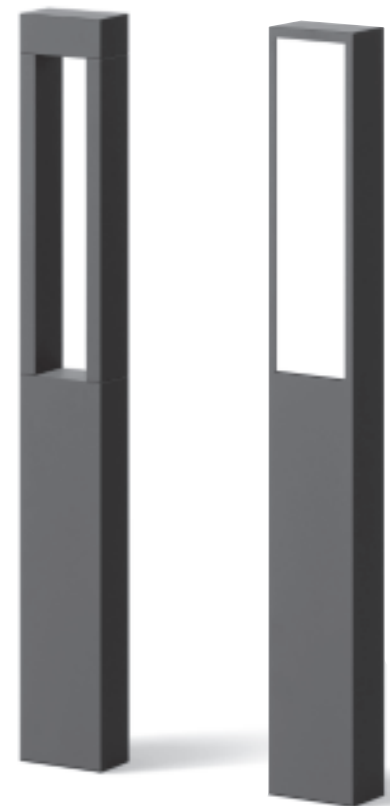

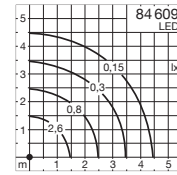
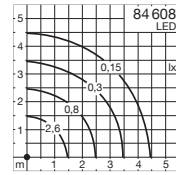

#### LED-Garten- und Wegeleuchten für den privaten Bereich Freistrahlandes Licht

Freistrahkende LED-Garten- und Wegeleuchten mit rotationssymmetrischer Lichtstärkeverteilung. Die Leuchten sind kompakt und vergittert. Starkwandige Kristallgläser mit lichtstreuender Struktur verteilen das Licht gleichmäßig. Leuchten zur Begrenzung und optischen Führung im privaten Bereich. Diese robusten Leuchten ermöglichen es, Flächen abzugrenzen und das Grundstück zu strukturieren.

Wahlweise bestellen Sie die Leuchten bitte:

- mit Erdstück
- mit Aufschraubsockel

Technische Daten Erdstücke und Aufschraubsockel Seite 546

Ist die Durchverdrahtung zu einer weiteren Leuchte gewünscht, empfehlen wir die Verwendung der Verteilerdose 70 730. Technische Daten Verteilerdose Seite 546

Schutzart IP 65 · Aluminiumguss, Aluminium und Edelstahl · Kristallglas innen weiß

Leuchten, die durch 50 000 Stunden Mindestlebensdauer der LED und 20 Jahre Nachkaufgarantie der LED-Module überzeugen. LED-Farbtemperatur: 3000K

Der in der Tabelle angegebene Leuchten-Lichtstrom und die Leuchten-Anschlussleistung können sich, bedingt durch den technischen Fortschritt, ändern. Die Datenblätter auf unserer Website geben für jede Leuchte Auskunft über die aktuellen Werte sowie über die LED-Lebensdauer.

Leuchtenfarbe Grafit oder Silber

■ Grafit – Bestellnummer · ■ Silber – Bestellnummer + A

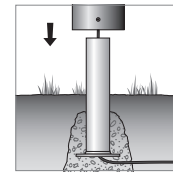

Erdstück

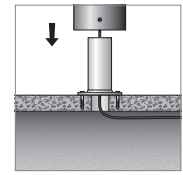

Aufschraubsockel



		LED		EEK	A	B	AC/DC
<b>84 608</b>	mit Erdstück	4,4 W	205 lm	A++	110	700	✓
<b>84 609</b>	mit Aufschraubsockel	4,4 W	205 lm	A++	110	700	✓



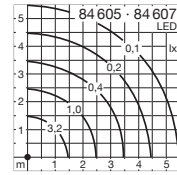
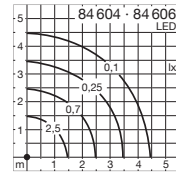

#### LED-Garten- und Wegeleuchten für den privaten Bereich Freistrahlenendes Licht

Diese Garten- und Wegeleuchten mit freistrahlenendem Licht werden in zwei Höhen angeboten, sodass eine Vielzahl unterschiedlicher Beleuchtungsanforderungen erfüllt werden kann.

Die Leuchten haben einen quadratischen Grundriss. Ein markanter Rahmen umgreift das starkwandige Leuchtenglas, ohne den Lichtaustritt zu beeinträchtigen. Diese robusten Leuchten ermöglichen es, Flächen abzugrenzen und das Grundstück zu strukturieren.

Wahlweise bestellen Sie die Leuchten bitte:

- mit Erdstück
- mit Aufschraubsockel

Technische Daten Erdstücke und Aufschraubsockel Seite 546

Ist die Durchverdrahtung zu einer weiteren Leuchte gewünscht, empfehlen wir die Verwendung der Verteilerdose 70 730. Technische Daten Verteilerdose Seite 546

Schutzart IP 65 · Aluminiumguss, Aluminium und Edelstahl · Kristallglas innen weiß

Leuchten, die durch 50 000 Stunden Mindestlebensdauer der LED und 20 Jahre Nachkaufgarantie der LED-Module überzeugen. LED-Farbtemperatur: 3000K

Der in der Tabelle angegebene Leuchten-Lichtstrom und die Leuchten-Anschlussleistung können sich, bedingt durch den technischen Fortschritt, ändern.

Die Datenblätter auf unserer Website geben für jede Leuchte Auskunft über die aktuellen Werte sowie über die LED-Lebensdauer.

Leuchtenfarbe Grafit oder Silber

■ Grafit – Bestellnummer · ■ Silber – Bestellnummer + A



freistrahelndes Licht

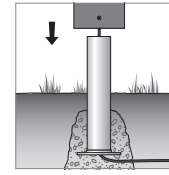

Erdstück

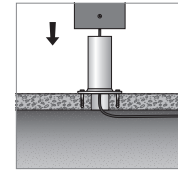

Aufschraubsockel

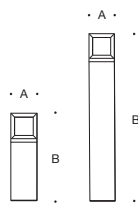

Garten- und Wegeleuchten · Höhe 400 mm

		LED	EEK	A	B	AC/DC
<b>84 604</b>	mit Erdstück	4,4 W	265 lm	A++	120×120 400	✓
<b>84 606</b>	mit Aufschraubsockel	4,4 W	265 lm	A++	120×120 400	✓

Garten- und Wegeleuchten · Höhe 800 mm

		LED	EEK	A	B	AC/DC
<b>84 605</b>	mit Erdstück	4,4 W	265 lm	A++	120×120 800	✓
<b>84 607</b>	mit Aufschraubsockel	4,4 W	265 lm	A++	120×120 800	✓



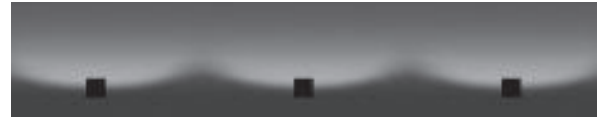

#### LED-Garten- und Wegeleuchten für den privaten Bereich

Abgeblendetes, nach unten gerichtetes Licht

LED-Garten- und Wegeleuchten für Licht aus geringer Lichtpunkthöhe. Eine neue, sehr kompakte Leuchte für viele Situationen an Wegen und Terrassen, im privaten Garten und am Hauseingang. Aus geringer Höhe beleuchtet sie Bodenflächen blendfrei und gleichmäßig. Die wirtschaftliche und effiziente LED-Technik macht diese Leuchten zu wartungsarmen und zeitgemäßen Leuchten für Ihre Gartenarchitektur. Die LED-Lichtfarbe entspricht 3000K warmweiß.

Wahlweise bestellen Sie die Leuchten bitte:

- mit Erdstück
- mit Aufschraubsockel

Technische Daten Erdstücke und Aufschraubsockel Seite 546

Ist die Durchverdrahtung zu einer weiteren Leuchte gewünscht, empfehlen wir die Verwendung der Verteilerdose 70 730. Technische Daten Verteilerdose Seite 546

Schutzart IP 65 · Aluminiumguss, Aluminium und Edelstahl · Sicherheitsglas

Leuchten, die durch 50 000 Stunden Mindestlebensdauer der LED und 20 Jahre Nachkaufgarantie der LED-Module überzeugen. LED-Farbtemperatur: 3000K

Der in der Tabelle angegebene Leuchten-Lichtstrom und die Leuchten-Anschlussleistung können sich, bedingt durch den technischen Fortschritt, ändern. Die Datenblätter auf unserer Website geben für jede Leuchte Auskunft über die aktuellen Werte sowie über die LED-Lebensdauer.

Leuchtenfarbe Grafit oder Silber

■ Grafit – Bestellnummer · ■ Silber – Bestellnummer + A



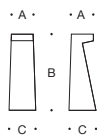
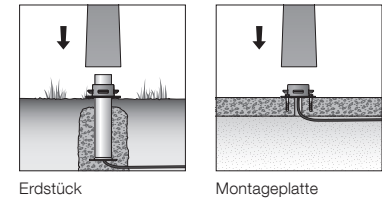

		LED		EEK	A	B	C	AC/DC
<b>77 276</b>	mit Erdstück	8,4 W	210 lm	A++	70	250	90	✓
<b>77 277</b>	mit Montageplatte	8,4 W	210 lm	A++	70	250	90	✓





streuende Lichtstärkeverteilung



Montagedose



Erdspieß



Ringsockel

Eine praktische Kabelaufwicklung ermöglicht es, die Anschlussleitung im Ringsockel aufzurollen.



#### LED-Scheinwerfer mit Montagedose, mit Erdspieß oder mit Ringsockel

Kompakter Scheinwerfer zur Beleuchtung von Objekten, Pflanzen oder Baudetails. Leuchten in drei Ausführungen: mit Montagedose für den ortsfesten Betrieb auf Wand, Decke, Fundament oder für wechselnde Einsatzzwecke mit Erdspieß oder mit Ringsockel.

Schutzart IP 65 · Gehäuse, Montagedose, Erdspieß und Ringsockel aus glasfaserverstärktem Kunststoff · Sicherheitsglas · Reflektoroberfläche Reinaluminium  
Brennlagenverstellung und Öffnen des Scheinwerfers werkzeuglos  
Scheinwerfer mit Erdspieß oder Ringsockel anschlussfertig mit 5 m Leitung und Netzstecker

Leuchten, die durch 50 000 Stunden Mindestlebensdauer der LED und 20 Jahre Nachkaufgarantie der LED-Module überzeugen. LED-Farbtemperatur: 3000 K

Der in der Tabelle angegebene Leuchten-Lichtstrom und die Leuchten-Anschlussleistung können sich, bedingt durch den technischen Fortschritt, ändern. Die Datenblätter auf unserer Website geben für jede Leuchte Auskunft über die aktuellen Werte sowie über die LED-Lebensdauer.

■ Leuchtenfarbe Grafit

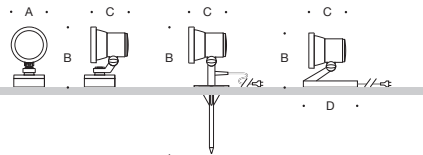

LED-Scheinwerfer		LED	EEK	$\beta$	A	B	C	D	AC/DC	
<b>84 366</b>	mit Montagedose	6,5 W	440 lm	A++	36°	105	190	110	—	✓
<b>84 367</b>	mit Erdspieß	6,5 W	440 lm	A++	36°	105	365	110	—	✓
<b>84 368</b>	mit Ringsockel	6,5 W	440 lm	A++	36°	105	175	110	175	✓

$\beta$  = Halbstreuwinkel





breitstreuende Lichtstärkeverteilung



Montagedose

Erdspieß

#### LED-Flächenscheinwerfer mit Montagedose oder mit Erdspieß

Kompakter Scheinwerfer zur Beleuchtung von Objekten, Pflanzen oder Baudetails. Leuchten in zwei Ausführungen: mit Montagedose für den ortsfesten Betrieb auf Wand, Decke, Fundament oder für wechselnde Einsatzzwecke mit Erdspieß.

Schutzart IP 65 · Gehäuse, Montagedose und Erdspieß aus glasfaserverstärktem Kunststoff  
Sicherheitsglas · Reflektor aus eloxiertem Reinaluminium  
Brennlagenverstellung werkzeuglos  
Scheinwerfer mit Erdspieß anschlussfertig mit 5 m Leitung und Netzstecker

Leuchten, die durch 50 000 Stunden Mindestlebensdauer der LED und 20 Jahre Nachkaufgarantie der LED-Module überzeugen. LED-Farbttemperatur: 3000 K

Der in der Tabelle angegebene Leuchten-Lichtstrom und die Leuchten-Anschlussleistung können sich, bedingt durch den technischen Fortschritt, ändern. Die Datenblätter auf unserer Website geben für jede Leuchte Auskunft über die aktuellen Werte sowie über die LED-Lebensdauer.

■ Leuchtenfarbe Grafit

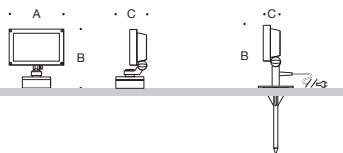

LED-Flächenscheinwerfer		LED	EEK	$\beta$	A	B	C
<b>84 360</b>	mit Montagedose	12 W	905 lm	A <sup>++</sup>	75/90°	165	190 100
<b>84 361</b>	mit Erdspieß	12 W	905 lm	A <sup>++</sup>	75/90°	165	380 50

$\beta$  = Halbstreuwinkel



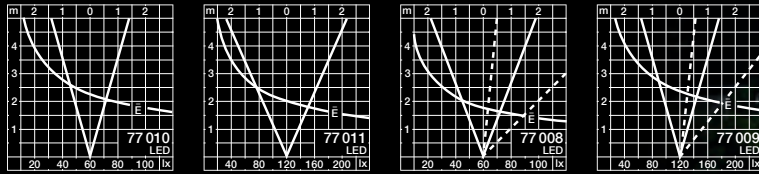

symmetrisch



asymmetrisch

### Trittfeste LED-Bodeneinbauleuchten

Symmetrische oder asymmetrische Lichtstärkeverteilung

Trittfeste LED-Bodeneinbauleuchten mit symmetrischer oder asymmetrischer Lichtstärkeverteilung. Das Leuchtengehäuse aus glasfaserverstärktem Kunststoff mit einem Abdeckring aus Edelstahl kann einfach ohne Drainage oder Fundament ins Erdreich eingebaut werden.

Es sind Leuchten, die kleine Bäume, Sträucher und Objekte in privaten Gartenanlagen inszenieren und akzentuieren. Leuchten, die auch bei Dunkelheit die Schönheit des Gartens erlebbar machen. Im Zentrum der Glasoberfläche werden maximal 25 °C Betriebstemperatur T (gemessen nach EN 60 598 Umgebungstemperatur ta 15 °C) erreicht.

Unser umfangreiches Bodeneinbauleuchten-Programm für den Einsatz in öffentlichen Anlagen mit Leuchten, die von Fahrzeugen überrollt werden können, finden Sie auf Seite 214 bis 249.

Zum elektrischen Anschluss der Leuchten und für die Durchverdrahtung zu einer weiteren Leuchte empfehlen wir die Verwendung der Verteilerdose 70 730. Technische Daten Verteilerdose Seite 546

Schutzart IP 67 · Gehäuse aus glasfaserverstärktem Kunststoff  
Abdeckung aus Edelstahl und Sicherheitsglas liegen plan in einer Ebene.  
Reflektor aus eloxiertem Reinstaluminium · 1,8 m Anschlussleitung mit Wasserstopper

Leuchten, die durch 50 000 Stunden Mindestlebensdauer der LED und 20 Jahre Nachkaufgarantie der LED-Module überzeugen. LED-Farbtemperatur: 3000 K

Der in der Tabelle angegebene Leuchten-Lichtstrom und die Leuchten-Anschlussleistung können sich, bedingt durch den technischen Fortschritt, ändern. Die Datenblätter auf unserer Website geben für jede Leuchte Auskunft über die aktuellen Werte sowie über die LED-Lebensdauer.

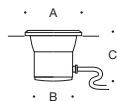

Bodeneinbauleuchten · symmetrisch								
	LED	EEK	$\beta$	A	B	C	AC/DC	
<b>77 010</b>	6,0 W	245 lm	A++	32°	110	70	120	✓
<b>77 011</b>	10,0 W	605 lm	A++	47°	155	95	170	✓

Bodeneinbauleuchten · asymmetrisch								
	LED	EEK	$\beta$	A	B	C	AC/DC	
<b>77 008</b>	6,0 W	365 lm	A++	42°	110	70	120	✓
<b>77 009</b>	10,0 W	665 lm	A++	31°	155	95	170	✓

$\beta$  = Halbstreuwinkel



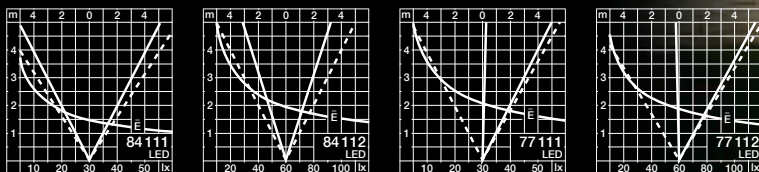

symmetrisch

asymmetrisch

### Trittfeste LED-Bodeneinbauleuchten

Symmetrische und asymmetrische Lichtstärkeverteilung

Trittfeste LED-Bodeneinbauleuchten mit symmetrischer und asymmetrischer flächiger Lichtstärkeverteilung. Das Leuchtgehäuse aus glasfaserverstärktem Kunststoff mit einem Abdeckrahmen aus Edelstahl kann einfach ohne Drainage oder Fundament ins Erdreich eingebaut werden. Mit diesen Leuchten werden Fassaden, Wandflächen und Objekte in Gartenanlagen mit warmweißem Licht 3000K inszeniert und akzentuiert. Diese Leuchten bringen bei Dunkelheit die Schönheit des Gartens und seiner architektonischen Details zur Geltung. Die geringe Anschlussleistung und die hohe Lebensdauer der LED machen diese Leuchten zu wirtschaftlichen Geräten mit sehr langen Wartungsintervallen. Im Zentrum der Glasoberfläche werden maximal 30 °C Betriebstemperatur T (gemessen nach EN 60 598 Umgebungstemperatur ta 15 °C) erreicht.

Unser umfangreiches Bodeneinbauleuchten-Programm für den Einsatz in öffentlichen Anlagen mit Leuchten, die von Fahrzeugen überrollt werden können, finden Sie auf Seite 214 bis 249.

Zum elektrischen Anschluss der Leuchten und für die Durchverdrahtung zu einer weiteren Leuchte empfehlen wir die Verwendung der Verteilerdose 70 730. Technische Daten Verteilerdose Seite 546

Schutzart IP 67 · Gehäuse aus glasfaserverstärktem Kunststoff  
Abdeckung aus Edelstahl und Sicherheitsglas liegen plan in einer Ebene.  
Reflektor aus eloxiertem Reinstaluminium · 1,8m Anschlussleitung mit Wasserstopper

Leuchten, die durch 50 000 Stunden Mindestlebensdauer der LED und 20 Jahre Nachkaufgarantie der LED-Module überzeugen. LED-Farbttemperatur: 3000K

Der in der Tabelle angegebene Leuchten-Lichtstrom und die Leuchten-Anschlussleistung können sich, bedingt durch den technischen Fortschritt, ändern. Die Datenblätter auf unserer Website geben für jede Leuchte Auskunft über die aktuellen Werte sowie über die LED-Lebensdauer.

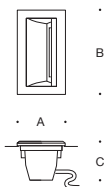

Bodeneinbauleuchten · symmetrisch								
	LED	EEK	$\beta$	A	B	C	AC/DC	
<b>84 111</b>	7,5 W	345 lm	A++	93°/103°	80	160	60	✓
<b>84 112</b>	11,2 W	585 lm	A+	60°/90°	115	240	75	✓

Bodeneinbauleuchten · asymmetrisch								
	LED	EEK	$\beta$	A	B	C	AC/DC	
<b>77 111</b>	7,5 W	310 lm	A++	47°	80	160	60	✓
<b>77 112</b>	11,2 W	525 lm	A+	51°	115	240	75	✓

$\beta$  = Halbstreuwinkel





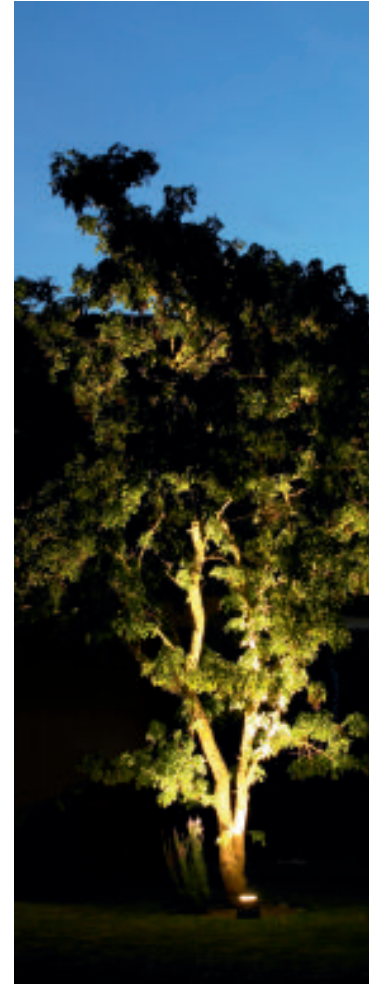
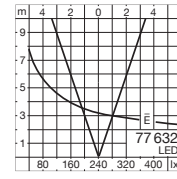
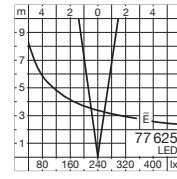

symmetrisch



asymmetrisch



Eine praktische Kabelaufwicklung ermöglicht es, die nicht benötigte Anschlussleitung im Boden des Leuchtengehäuses aufzurollen.

### Ortsveränderliche Bodenaufbauscheinwerfer für den privaten Bereich

Symmetrische oder asymmetrische Lichtstärkeverteilung

Der Garten lebt vom jahreszeitlichen Wechsel, vom sich verändernden Bewuchs und von verschiedenen Nutzungen. Ortsveränderliche BEGA Scheinwerfer schaffen eine wirkungsvolle Lichtatmosphäre und können bei Bedarf leicht an einen anderen Platz gestellt werden – so lässt sich eine Vielzahl unterschiedlicher Lichtwirkungen erzielen.

Die Leuchten können sowohl auf Rasenflächen, auf Erdreich als auch auf Wegen und Terrassen platziert werden.

Für den elektrischen Anschluss empfehlen wir BEGA Anschlussäulen mit Schutzkontaktsteckdosen. Technische Daten Anschlussäulen Seite 389

Schutzart IP 67 · Aluminiumguss, Aluminium und Edelstahl · Sicherheitsglas  
Reflektor aus eloxiertem Reinstaluminium · anschlussfertig mit 5 m Leitung und Netzstecker  
Die nicht benötigte Leitungslänge wird einfach und sicher im Boden der Leuchte aufgerollt.

Leuchten, die durch 50 000 Stunden Mindestlebensdauer der LED und 20 Jahre Nachkaufgarantie der LED-Module überzeugen. LED-Farbtemperatur: 3000 K

Der in der Tabelle angegebene Leuchten-Lichtstrom und die Leuchten-Anschlussleistung können sich, bedingt durch den technischen Fortschritt, ändern. Die Datenblätter auf unserer Website geben für jede Leuchte Auskunft über die aktuellen Werte sowie über die LED-Lebensdauer.

■ Leuchtenfarbe Grafit

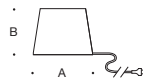

#### Bodenaufbauscheinwerfer **symmetrisch**

	LED		EEK	$\beta$	A	B
<b>77 625</b>	9,4 W	855 lm	A <sup>++</sup>	17°	175	140
<b>77 632</b>	31,5 W	2270 lm	A <sup>+</sup>	37°	205	150



#### Bodenaufbauscheinwerfer **asymmetrisch**

	LED		EEK	$\beta$	A	B
<b>84 136</b>	19,4 W	2100 lm	A <sup>++</sup>	40°	205	200

$\beta$  = Halbstreuwinkel

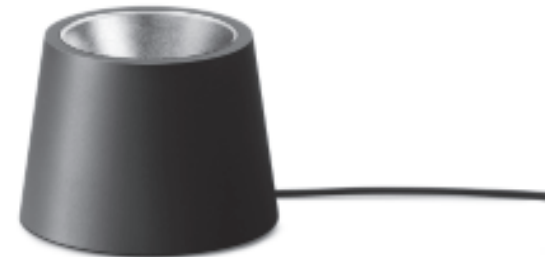

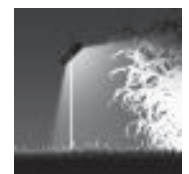
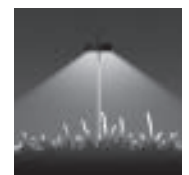



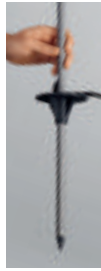

Ortsveränderliche Leuchten werden mit einem Erdspeiß im Erdreich befestigt.

### Ortsveränderliche LED-Gartenleuchte mit Erdspeiß für den privaten Bereich Abgeblendetes gerichtetes Licht

Diese vielseitige LED-Leuchte zeichnet sich besonders durch die Verstellmöglichkeit des Leuchtenkopfs aus. Er kann um  $\pm 30^\circ$  gedreht werden, die Höhe ist zudem stufenlos verstellbar. Eine Leuchte für viele kleine Beleuchtungsaufgaben im privaten Garten und im Terrassenbereich.

Abgeblendetes Licht mit breitstreuender Lichtstärkeverteilung auf der beleuchteten Fläche. Eine mobile Leuchte, die einfach mit einem Erdspeiß in Rasen, Beete oder in eine Bepflanzung eingesteckt wird.

Bei Bedarf lassen sich die Leuchten schnell an einen anderen Standort versetzen. Für den elektrischen Anschluss empfehlen wir BEGA Anschlussssäulen mit Schutzkontaktsteckdosen. Technische Daten Anschlussssäulen Seite 389

Schutzart IP 65 · Aluminiumguss und Edelstahl · Standrohr Aluminium eloxiert  
Lichtlenkung durch Kunststoffabdeckung mit optischer Struktur  
Anschlussfertig mit 5 m Leitung und Netzstecker

Leuchten, die durch 50 000 Stunden Mindestlebensdauer der LED und 20 Jahre Nachkaufgarantie der LED-Module überzeugen. LED-Farbtemperatur: 3000 K

Der in der Tabelle angegebene Leuchten-Lichtstrom und die Leuchten-Anschlussleistung können sich, bedingt durch den technischen Fortschritt, ändern. Die Datenblätter auf unserer Website geben für jede Leuchte Auskunft über die aktuellen Werte sowie über die LED-Lebensdauer.

■ Leuchtenfarbe Grafit

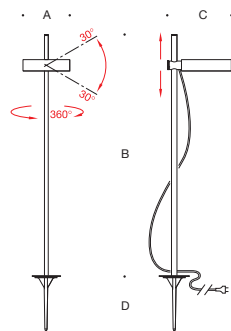

	LED	EEK	A	B	C	D
<b>55 045</b>	9,0 W	455 lm	A <sup>++</sup>	160	1000	225 290







Ortsveränderliche Leuchten werden mit einem Erdspieß im Erdreich befestigt.

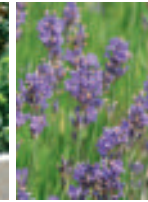

### Ortsveränderliche LED-Gartenleuchten mit Erdspieß für den privaten Bereich Freistrahlendendes Licht

Eine Gruppe ortsveränderlicher LED-Leuchten für den privaten Garten. An Wegen, Terrassen und in Beeten erzeugen diese freistrahrenden Leuchten eine angenehme Lichtwirkung. Der Glaskörper aus hochwertigem dreischichtigem Opalglas steht wahlweise in drei Ausführungen für die Beleuchtung zur Verfügung: Kugel oder Zylinder wirken als freistrahrende Lichtverteiler. Flexible, standortvariable Gestaltungselemente für die häuslichen Gartenanlagen. Ortsfeste Leuchten mit gleicher Formensprache finden Sie auf Seite 362. Für den elektrischen Anschluss empfehlen wir die BEGA Anschlussäulen mit Schutzkontaktsteckdosen. Technische Daten Anschlussäulen Seite 389

Schutzart IP 65 · Gehäuse und Erdspieß aus glasfaserverstärktem Kunststoff  
Opalglas mit Gewinde · anschlussfertig mit 5 m Leitung und Netzstecker

Leuchten, die durch 50 000 Stunden Mindestlebensdauer der LED und 20 Jahre Nachkaufgarantie der LED-Module überzeugen. LED-Farbtemperatur: 3000 K

Der in der Tabelle angegebene Leuchten-Lichtstrom und die Leuchten-Anschlussleistung können sich, bedingt durch den technischen Fortschritt, ändern. Die Datenblätter auf unserer Website geben für jede Leuchte Auskunft über die aktuellen Werte sowie über die LED-Lebensdauer.

■ Leuchtenfarbe Grafit

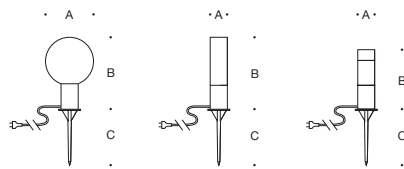

#### Gartenleuchte · Kugel

	LED	EEK	A	B	C
<b>55 030</b>	5,0 W	175 lm	A <sup>+</sup>	150	260 190



#### Gartenleuchte · Zylinder

	LED	EEK	A	B	C
<b>55 010</b>	5,0 W	170 lm	A <sup>+</sup>	70	340 190



#### Gartenleuchte · Zylinder

	LED	EEK	A	B	C
<b>55 005</b>	5,0 W	135 lm	A <sup>+</sup>	65	270 190





**Ortsveränderliche Gartenleuchten „Kugel“  
mit Erdspieß oder mit Bodenplatte für den privaten Bereich**  
Freistrahlerndes Licht

Ortsveränderliche Gartenleuchten für stimmungsvolle Beleuchtung in privaten Gärten oder größeren Gartenanlagen. Durch ihre Mobilität können sie den wechselnden Bedingungen ihrer Umgebung angepasst werden.

Diese Kugelleuchten stehen in zwei Ausführungen zur Wahl: Leuchten mit Erdspieß für die Befestigung im Erdreich oder Leuchten mit Bodenplatte, die ohne Befestigung auf Bodenflächen stehen. Leuchten mit Erdspieß haben einen größeren Abstand zwischen Kugel und Erdreich. Sie eignen sich besonders für den Einsatz in Blumenbeeten.

In Gruppen mit unterschiedlichen Kugeldurchmessern entfalten diese Leuchten als Gestaltungselemente ihren unverwechselbaren Charakter.

Für den elektrischen Anschluss empfehlen wir die BEGA Anschlussssäulen mit Schutzkontaktsteckdosen. Technische Daten Anschlussssäulen Seite 389

Die LED-Leuchten dieser Seite überzeugen durch die Wahlmöglichkeit der Farbtemperatur, 50000 Stunden Mindestlebensdauer der LED und 20 Jahre Nachkaufgarantie der LED-Module. LED-Farbtemperatur: 3000K

Der in der Tabelle angegebene Leuchten-Lichtstrom und die Leuchten-Anschlussleistung können sich, bedingt durch den technischen Fortschritt, ändern. Die Datenblätter auf unserer Website geben für jede Leuchte Auskunft über die aktuellen Werte sowie über die LED-Lebensdauer.

■ Leuchtenfarbe Grafit

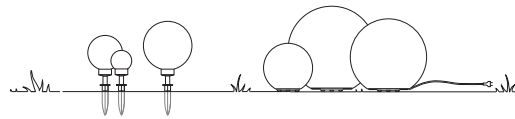

#### Gartenleuchten „Kugel“ mit Erdspieß

Schutzart IP 65 · Schutzklasse II · Erdspieß aus  
 glasfaserverstärktem Polyamid · Kunststoffkugel weiß  
 Anschlussfertig mit 5 m Leitung und Netzstecker  
 55 046 Opalglas mit Gewinde

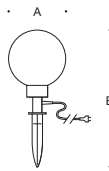

Gartenleuchten „Kugel“ mit Erdspieß						
	LED			EEK	A	B
<b>55 042</b>	7,0 W	280 lm		A <sup>+</sup>	250	570
	Leuchtmittel		Sockel	EEK	A	B
<b>55 046</b>	1 Lampe	40 W	E 14	A <sup>++</sup> -E	150	470
<b>55 047</b>	1 Lampe	60 W	E 27	A <sup>++</sup> -E	250	570
<b>55 048</b>	1 Lampe	100 W	E 27	A <sup>++</sup> -E	350	670

#### Gartenleuchten „Kugel“ mit Bodenplatte

Schutzart IP 65  
 Bodenplatte Edelstahl · Kunststoffkugel weiß  
 Anschlussfertig mit 5 m Leitung und Netzstecker

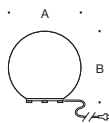

Gartenleuchten „Kugel“ mit Bodenplatte						
	Leuchtmittel		Sockel	EEK	A	B
<b>55 013</b>	1 Lampe	75 W	E 27	A <sup>++</sup> -E	350	345
<b>55 014</b>	1 Lampe	100 W	E 27	A <sup>++</sup> -E	450	445
<b>55 015</b>	1 Lampe	150 W	E 27	A <sup>++</sup> -E	550	525
<b>55 016</b>	1 Lampe	150 W	E 27	A <sup>++</sup> -E	630	615



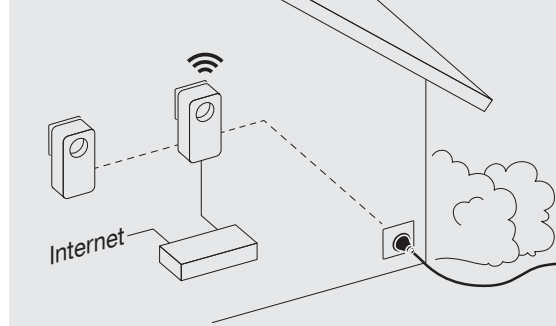

#### BEGA Outdoor WiFi Powerline Adapter IP 65

Der BEGA Outdoor WiFi Powerline Adapter bringt Ihr devolo dLAN® Netzwerk in den Garten. devolo dLAN® nutzt die hauseigene Stromleitung zur Übertragung von Daten und ermöglicht einen Netzwerkzugang über jede Steckdose.

Mit dem BEGA Outdoor WiFi Powerline Adapter erweitern Sie Ihre dLAN® Installation um eine sichere und bis zu 300 Mbit/s schnelle WLAN-Verbindung im Garten. Das robuste Gehäuse aus glasfaserverstärktem Kunststoff mit der Schutzart IP 65 ist für die Verwendung im Außenbereich geeignet.

Kompatibel mit allen devolo dLAN® Powerline Adaptern der 200/500/550/650/1200 Mbit/s-Produktreihe, sowie Adaptern anderer Hersteller mit gleichem Standard.

Weitere technische Daten finden Sie im Produktdatenblatt auf unserer Website.

Schutzart IP 65  
Gehäuse aus glasfaserverstärktem Kunststoff  
5 m Anschlussleitung und Netzstecker

■ Farbe Grafit





### Anschlussssäulen für die elektrische Versorgung im privaten Bereich

Der private Garten erfordert vielfach, ebenso wie eine öffentliche Anlage, Anschlussmöglichkeiten für Leuchten und andere elektrische Geräte. Passend zu unseren ortsveränderlichen Leuchten bieten wir Ihnen hier Anschlussssäulen mit Schutzkontaktsteckdosen für Haus und Garten in drei Ausführungen:

- mit Erdstück
- mit Aufschraubsockel
- mit Erdspieß

Technische Daten Erdstücke und Aufschraubsockel Seite 546

Schutzart IP 44 · Aluminiumguss, Aluminium, Edelstahl  
 Glasfaserverstärkter Kunststoff · Leitungsverbinde 3 x 2,5<sup>2</sup>  
 Ortsveränderliche Anschlussssäulen anschlussfertig mit 5 m Leitung  
 und Netzstecker

Anschlussssäulen für den öffentlichen Bereich finden Sie auf Seite 390.

Für die Installation und den Betrieb dieser Anschlussssäulen sind die nationalen Sicherheitsvorschriften zu beachten. Fehlerstromschutzschalter und Sicherungen sind in der Unterverteilung vorzuschalten. Weitere technische Daten finden Sie im Produktdatenblatt der Anschlussssäulen auf unserer Website.

Ist die Durchverdrahtung zu einer weiteren Anschlussssäule gewünscht, so empfehlen wir die Verwendung der Verteilerdose 70 730.  
 Technische Daten Seite 546

■ Farbe Grafit

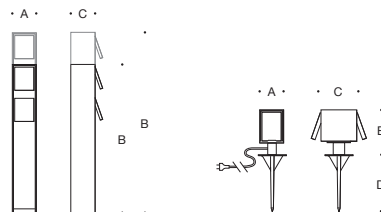

Anschlussssäule mit 2 Schutzkontaktsteckdosen		A	B	C	D
<b>70 704</b>	mit Erdstück	75	500	75	—
<b>70 706</b>	mit Aufschraubsockel	75	500	75	—
<b>10 713</b>	mit Erdspieß	75	160	125	190

Anschlussssäule mit 3 Schutzkontaktsteckdosen		A	B	C
<b>70 705</b>	mit Erdstück	75	600	75
<b>70 709</b>	mit Aufschraubsockel	75	600	75

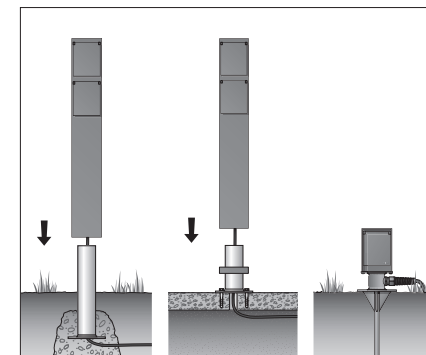

Erdstück      Aufschraubsockel      Erdspieß





## Anschlussssäulen für die elektrische Versorgung in öffentlichen und gewerblichen Anlagen

Für den Anschluss von elektrisch betriebenen Geräten und Fahrzeugen sowie die Stromversorgung in öffentlichen und gewerblichen Anlagen liefern wir drei Anschlussssäulen: Typ A · B · C.

- Anschlussssäulen mit Installationseinsätzen sind werkseitig anschlussfertig verdrahtet.
- Anschlussssäulen ohne Installationseinsätze bieten die Möglichkeit, Art und Anzahl der Installationseinsätze für den jeweiligen Bedarf frei zu wählen. Diese Säulen werden dann leer mit den jeweils bestellten Einsätzen geliefert.

Die Installation ist durch das zugelassene Elektrohandwerk durchzuführen. Für die Installation und den Betrieb dieser Geräte sind die nationalen Sicherheitsvorschriften zu beachten. Weitere technische Daten finden Sie im Produktdatenblatt der Anschlussssäulen auf unserer Website.

Aluminiumguss, Aluminium und Edelstahl · mit Tür und Anschlussklemmen

Die BEGA Anschlussssäulen dieser Doppelseite werden mit einer Montageplatte auf ein bauseitiges Fundament oder auf ein Erdstück aus feuerverzinktem Stahl geschraubt. Erdstücke sind Ergänzungs- teile und separat zu bestellen. Technische Daten Erdstücke Seite 544

■ Farbe Grafit

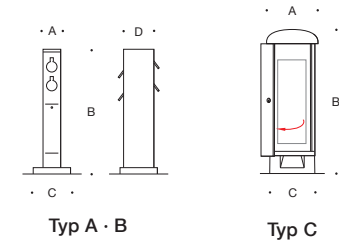

Anschlussssäulen · mit Installationseinsätzen · IP 44		Erdstück					
		A	B	C	D		
A	<b>70 375</b> mit 2 Schutzkontaktsteckdosen	75	500	155	125	<b>70 895</b>	
	<b>70 376</b> mit 1 Schutzkontaktsteckdose + 1 Schalter	75	500	155	125	<b>70 895</b>	
	<b>70 377</b> mit 4 Schutzkontaktsteckdosen	75	500	155	125	<b>70 895</b>	
	<b>70 378</b> mit 3 Schutzkontaktsteckdosen + 1 Schalter	75	500	155	125	<b>70 895</b>	
Anschlussssäulen · ohne Installationseinsätze · IP 44		Erdstück					
		A	B	C	D		
	<b>70 382</b> für maximal 2 Einsätze	75	500	155	125	<b>70 895</b>	
	<b>70 380</b> für maximal 4 Einsätze	75	500	155	125	<b>70 895</b>	
Anschlussssäulen · mit Installationseinsätzen · IP X4		Erdstück					
		A	B	C	D		
B	<b>70 383</b> mit 4 CEE-Steckdosen	16 A · 250V ~	100	700	205	170	<b>70 895</b>
	<b>70 384</b> mit 2 CEE-Steckdosen und 2 CEE-Steckdosen	16 A · 250V ~ 16 A · 400V ~	100	700	205	170	<b>70 895</b>
Anschlussssäulen · mit Installationseinsätzen und mit Sicherheitsschloss · IP X4		Erdstück					
		A	B	C			
C	<b>70 238</b> mit 2 CEE-Steckdosen	16 A · 400V ~	300	850	265	<b>70 896</b>	
		3 CEE-Steckdosen 3 Schutzkontaktsteckdosen 1 FI-Schutzschalter 2 Leitungsschutzschaltern 6 Leitungsschutzschaltern	16 A · 250V ~ 16 A · 250V ~ 40 A · 30mA C 16 A 3-polig C 16 A 1-polig				
	<b>71 200</b> mit Lademoduleinsatz für E-Pkw		300	850	265	<b>70 896</b>	
Anschlussssäulen · ohne Installationseinsätze und mit Sicherheitsschloss · IP X4		Erdstück					
		A	B	C			
	<b>70 338</b> ohne Installationseinsätze mit 2 Sicherungskästen, 8-teilig		300	850	265	<b>70 896</b>	

## Installationseinsätze für Anschlussssäulen 70 382 · 70 380

Schutzkontaktsteckdose D	16 A · 250V ~	<b>70 170</b>
Schutzkontaktsteckdose B/F	16 A · 250V ~	<b>70 176</b>
Schutzkontaktsteckdose GB	13 A · 250V ~	<b>70 177</b>
Schutzkontaktsteckdose US	20 A · 125V ~	<b>70 178</b>
Schutzkontaktsteckdose CH	10 A · 250V ~	<b>70 179</b>
Wechselschalter	10 A · 250V ~	<b>70 171</b>
Taster Schließer	10 A · 250V ~	<b>70 172</b>
Kontroll-Wechselschalter	10 A · 250V ~	<b>70 173</b>
Schlüsselschalter Wechsel	10 A · 250V ~	<b>70 174</b>
Schlüsselschalter Taster	10 A · 250V ~	<b>70 175</b>
Schließzylinder für 70 174 + 70 175		<b>70 180</b>

## Installationseinsätze für Anschlussssäule 70 338

Anschlussraum für maximal 2 Einsätze

- CEE-Steckdosen 16 A · 400V ~ oder
  - CEE-Steckdosen 32 A · 400V ~
- und für maximal 6 Einsätze
- CEE-Steckdosen 16 A · 250V ~ oder
  - Schutzkontaktsteckdosen 16 A · 250V ~

Schutzkontaktsteckdose	16 A · 250V ~	<b>70 190</b>
CEE-Steckdose	16 A · 250V ~	<b>70 191</b>
CEE-Steckdose	16 A · 400V ~	<b>70 192</b>
CEE-Steckdose	32 A · 400V ~	<b>70 193</b>





Typ A



Typ B



Typ C

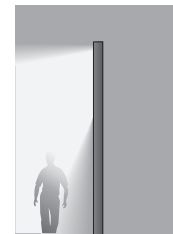

einseitig



zweiseitig

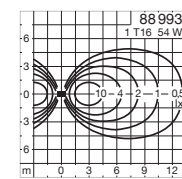
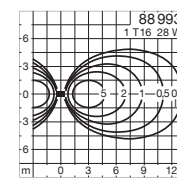
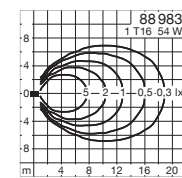
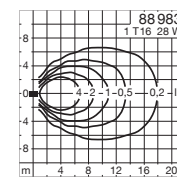



### Lichtbauelemente

Ein- oder zweiseitiger Lichtaustritt

Lichtbauelemente sind leuchtende Gestaltungsmittel für den öffentlichen Raum. Sie eignen sich besonders für die Gliederung und Strukturierung von Außenräumen. Mit ihnen können Personen- und Fahrzeugverkehr geleitet oder geführt werden. Ihr Aufmerksamkeitsmoment ist deutlich größer als das von Aufsatzleuchten. Lichtbauelemente können der jeweiligen architektonischen Struktur dienen oder sie sogar eindrucksvoll unterstreichen. Die Leuchten werden mit Leuchtstofflampen T 16 betrieben und sind mit elektronischen Vorschaltgeräten ausgerüstet. Es können Lampen mit zwei unterschiedlichen Lichtleistungen zum Einsatz kommen. In Sonderfertigung sind diese Leuchten auch in Schutzklasse II lieferbar. Pollerleuchten, die in ihrer Form und Konstruktion zu den Leuchten dieser Doppelseite passen, siehe Seite 330.

Schutzart IP 65 · Aluminiumguss, Aluminium und Edelstahl  
 Sicherheitsglas · Reflektor aus eloxiertem Reinaluminium  
 Tür und Anschlusskasten 70 632 · Technische Daten Anschlusskästen Seite 545

Bitte beachten Sie:

Leuchten einschließlich Erdstück aus feuerverzinktem Stahl. Wahlweise liefern wir zum Aufschrauben auf ein Fundament den Befestigungssockel 70 833.

Weitere technische Daten finden Sie im Produktdatenblatt der Leuchte auf unserer Website.

Leuchtenfarbe Grafit oder Silber

■ Grafit – Bestellnummer · ■ Silber – Bestellnummer + A

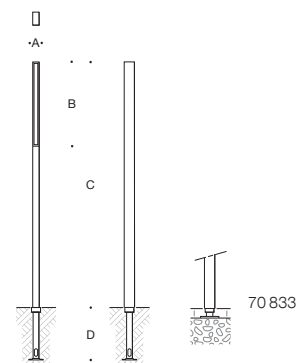

#### einseitiger Lichtaustritt

	Leuchtmittel	Socket	EEK	A	B	C	D	AC/DC
<b>88 983</b>	1 T 16 54 W	G 5	A <sup>+</sup> -B	95×155	1200	3500	800	✓

#### zweiseitiger Lichtaustritt

	Leuchtmittel	Socket	EEK	A	B	C	D	AC/DC
<b>88 993</b>	1 T 16 54 W	G 5	A <sup>+</sup> -B	95×155	1200	3500	800	✓

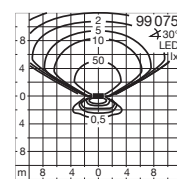
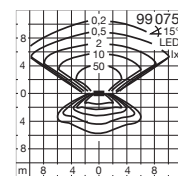
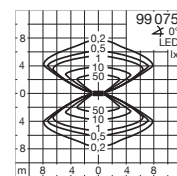

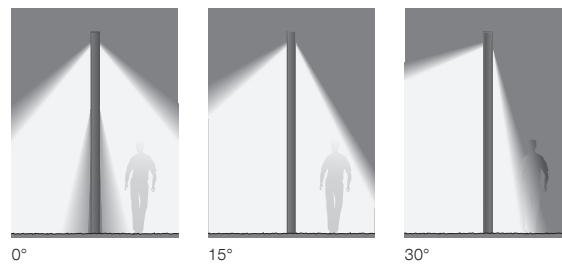

### LED-Lichtbauelement

Einstellbare Lichtstärkeverteilung

LED-Lichtbauelement mit einstellbarer Lichtstärkeverteilung. Eine innenliegende Verstelleinrichtung ermöglicht die Einstellbarkeit des optischen Systems zu beiden Seiten der Leuchte. So können eine symmetrische Lichtstärkeverteilung mit gleichen Lichtanteilen oder unterschiedliche asymmetrische Lichtstärkeverhältnisse erzeugt werden.

Lichtbauelemente sind leuchtende Gestaltungsmittel für den öffentlichen Raum. Sie eignen sich besonders für die Gliederung und Strukturierung von Außenräumen, Personen- und Fahrzeugverkehr können mit ihnen geleitet oder geführt werden. Pollerleuchten, die in ihrer Form und Konstruktion zu diesen Leuchten passen, finden Sie auf Seite 328.

Schutzart IP 65 · Aluminiumguss, Aluminium und Edelstahl  
 Sicherheitsglas · Reflektor aus eloxiertem Reinaluminium  
 Das optische System ist auf 0°, 15° oder 30° einstellbar.  
 Tür und Anschlusskasten 70 629 · Technische Daten Anschlusskästen Seite 545

Bitte beachten Sie:

Leuchten einschließlich Erdstück aus feuerverzinktem Stahl. Wahlweise liefern wir zum Aufschrauben auf ein Fundament den Befestigungssockel 70 844.

Leuchten, die durch die Wahlmöglichkeit der Farbtemperatur, 50 000 Stunden Mindestlebensdauer der LED und 20 Jahre Nachkaufgarantie der LED-Module überzeugen.

LED-Farbtemperatur: 4000 K – Bestellnummer oder 3000 K – Bestellnummer + **K3**

Der in der Tabelle angegebene Leuchten-Lichtstrom und die Leuchten-Anschlussleistung können sich, bedingt durch den technischen Fortschritt, ändern.

Die Datenblätter auf unserer Website geben für jede Leuchte Auskunft über die aktuellen Werte sowie über die LED-Lebensdauer und den Lichtstrom, bezogen auf die jeweilige Farbtemperatur.

Leuchtenfarbe Grafit oder Silber

■ Grafit – Bestellnummer · ■ Silber – Bestellnummer + **A**

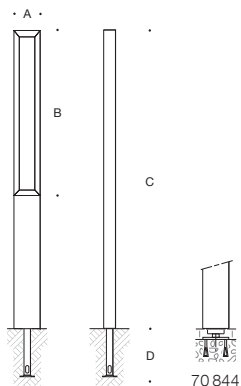

	LED	EEK	A	B	C	D	AC/DC
<b>99 075</b>	41,8 W	3700 lm	A++	400x180	2500	4500	800 ✓

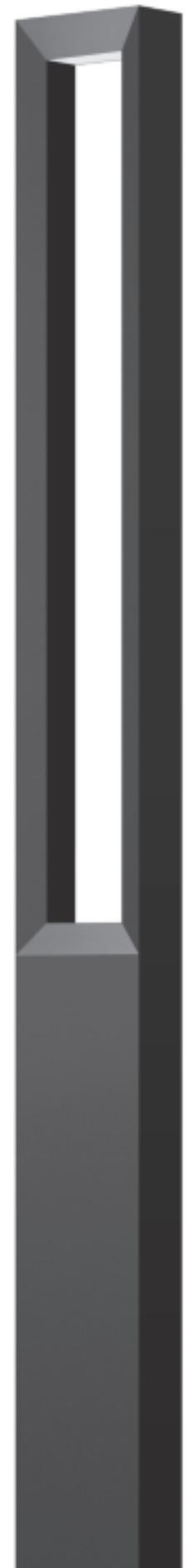

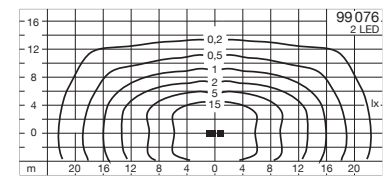
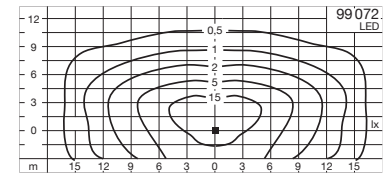
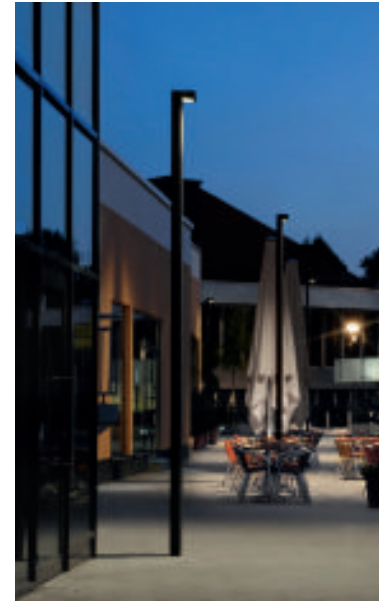



asymmetrisch-bandförmig

### LED-Lichtbauelemente

Asymmetrisch-bandförmige Lichtstärkeverteilung · 1-fach und 2-fach

LED-Lichtbauelemente mit asymmetrisch-bandförmiger Lichtstärkeverteilung.

Wirtschaftliche Leuchten mit hohem Betriebswirkungsgrad.

Lichtbauelemente sind leuchtende Gestaltungsmittel für den öffentlichen Raum.

Sie eignen sich besonders für die Gliederung und Strukturierung von Außenräumen, Personen- und Fahrzeugverkehr können mit ihnen geleitet oder geführt werden.

Ihr Aufmerksamkeitsmoment ist deutlich größer als das von Aufsatzleuchten.

Lichtbauelemente können der jeweiligen architektonischen Struktur dienen oder sie eindrucksvoll unterstreichen.

In Sonderfertigung sind diese Leuchten auch in Schutzklasse II lieferbar.

Wandleuchten, die in ihrer Form und Konstruktion zu diesen Leuchten passen, siehe Seite 192 – Pollerleuchten siehe Seite 324.

Schutzart IP 65 · Aluminiumguss, Aluminium und Edelstahl · Sicherheitsglas

Reflektor aus eloxiertem Reinstaluminium · Tür und Anschlusskasten 70 629 · dimmbar 1-10V

Ergänzungsteile für die Leistungsreduzierung von LED-Leuchten mit 1-10V-Schnittstelle sowie

technische Daten der Anschlusskästen finden Sie auf Seite 545.

Bitte beachten Sie:

Leuchten einschließlich Erdstück aus feuerverzinktem Stahl. Wahlweise liefern wir zum Aufschrauben auf ein Fundament den Befestigungssockel 70 833.

Leuchten, die durch die Wahlmöglichkeit der Farbtemperatur, 50 000 Stunden Mindest-

lebensdauer der LED und 20 Jahre Nachkaufgarantie der LED-Module überzeugen.

LED-Farbtemperatur: 4000K – Bestellnummer oder 3000K – Bestellnummer + **K3**

Der in der Tabelle angegebene Leuchten-Lichtstrom und die Leuchten-Anschlussleistung

können sich, bedingt durch den technischen Fortschritt, ändern. Die Datenblätter auf

unserer Website geben für jede Leuchte Auskunft über die aktuellen Werte sowie über

die LED-Lebensdauer und den Lichtstrom, bezogen auf die jeweilige Farbtemperatur.

Leuchtenfarbe Grafit oder Silber

■ Grafit – Bestellnummer · ■ Silber – Bestellnummer + **A**

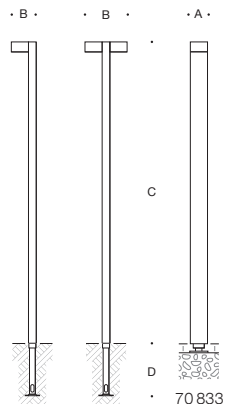

#### 1-fach Lichtbauelement

	LED	EEK	A	B	C	D	AC/DC
<b>99 072</b>	20,5 W	2290 lm	A++	240×110	320	4500	800 ✓

#### 2-fach Lichtbauelement

	2 LED	EEK	A	B	C	D	AC/DC
<b>99 076</b>	41,0 W	4580 lm	A++	240×110	520	4500	800 ✓



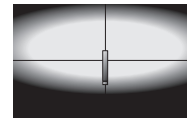
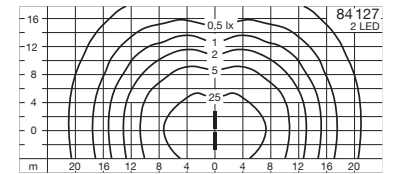
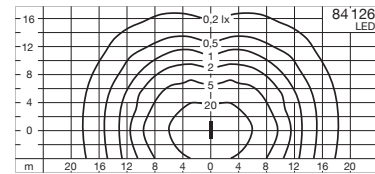
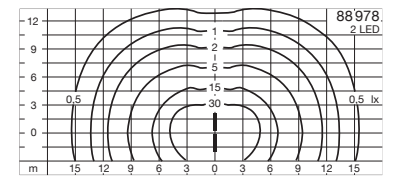
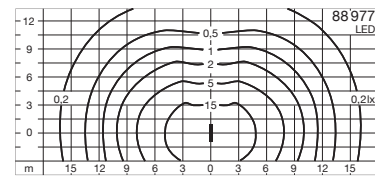

asymmetrisch-bandförmig

#### LED-Lichtbauelemente

Asymmetrisch-bandförmige Lichtstärkeverteilung · 1-fach und 2-fach

Lichtbauelemente sind leuchtende Gestaltungsmittel für den öffentlichen Raum. Sie eignen sich besonders für die Gliederung und Strukturierung von Außenräumen, Personen- und Fahrzeugverkehr können mit ihnen geleitet oder geführt werden. Ihr Aufmerksamkeitsmoment ist deutlich größer als das von Aufsatzleuchten. Lichtbauelemente können der jeweiligen architektonischen Struktur dienen oder sie eindrucksvoll unterstreichen.

Schutzart IP 65 · Aluminiumguss, Aluminium und Edelstahl · Sicherheitsglas Reflektor aus eloxiertem Reinaluminium · Tür und Anschlusskasten 70 629 · dimmbar 1-10V

Anstellwinkel einstellbar auf 0° oder 10°

Ergänzungsteile für die Leistungsreduzierung von LED-Leuchten mit 1-10V-Schnittstelle sowie technische Daten der Anschlusskästen finden Sie auf Seite 545.

Bitte beachten Sie:

Leuchten einschließlich Erdstück aus feuerverzinktem Stahl. Wahlweise liefern wir zum Aufschrauben auf ein Fundament den Befestigungssockel 70 833.

Leuchten, die durch die Wahlmöglichkeit der Farbtemperatur, 50 000 Stunden Mindestlebensdauer der LED und 20 Jahre Nachkaufgarantie der LED-Module überzeugen.

LED-Farbtemperatur: 4000K – Bestellnummer oder 3000K – Bestellnummer + **K3**

Der in der Tabelle angegebene Leuchten-Lichtstrom und die Leuchten-Anschlussleistung können sich, bedingt durch den technischen Fortschritt, ändern. Die Datenblätter auf unserer Website geben für jede Leuchte Auskunft über die aktuellen Werte sowie über die LED-Lebensdauer und den Lichtstrom, bezogen auf die jeweilige Farbtemperatur.

Leuchtenfarbe Grafit oder Silber

■ Grafit – Bestellnummer · ■ Silber – Bestellnummer + **A**



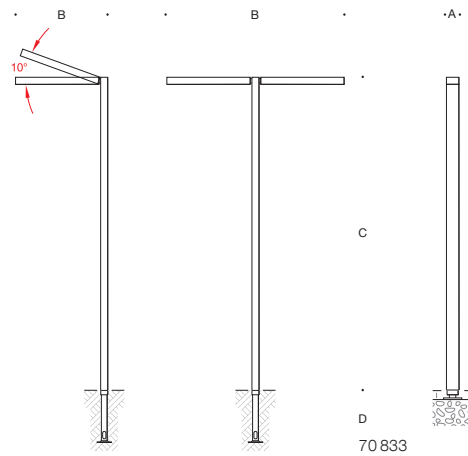

#### 1-fach Lichtbauelemente

	LED		EEK	A	B	C	D	AC/DC
<b>88 977</b>	22,3 W	2670 lm	A++	95x155	1100	4600	800	✓
<b>84 126</b>	43,5 W	5120 lm	A++	95x155	1100	4600	800	✓

#### 2-fach Lichtbauelemente

	2 LED		EEK	A	B	C	D	AC/DC
<b>88 978</b>	44,6 W	5340 lm	A++	95x155	2100	4600	800	✓
<b>84 127</b>	87,0 W	10 240 lm	A++	95x155	2100	4600	800	✓

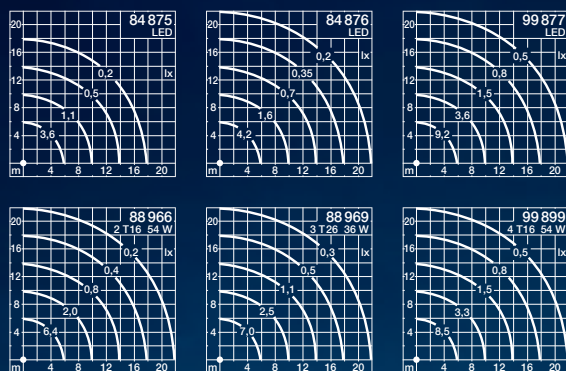

Seite 132

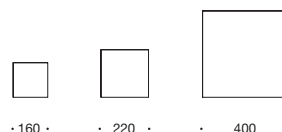

### Lichtbauelemente

Freistrahkende Lichtbauelemente mit quadratischem Grundriss und vierseitigem Lichtaustritt. Lichtbauelemente sind leuchtende Gestaltungsmittel für den öffentlichen Raum. Sie eignen sich besonders für die Gliederung und Strukturierung von Außenräumen. Ihr Aufmerksamkeitsmoment ist erheblich größer als das von Aufsatzleuchten. Lichtbauelemente können der jeweiligen architektonischen Struktur dienen oder sie eindrucksvoll unterstreichen.

Die Leuchten stehen in unterschiedlichen Größen zur Verfügung.

In Sonderfertigung sind diese Leuchten auch in Schutzklasse II lieferbar.

Pollerleuchten, die in ihrer Form und Konstruktion zu den Leuchten dieser Doppelseite passen, finden Sie auf Seite 332 – Wandleuchten auf Seite 132.

Schutzart IP 65 · Aluminiumguss, Aluminium und Edelstahl · weiße Kunststoffabdeckung · Tür und Anschlusskasten  
Ergänzungsteile für die Leistungsreduzierung von LED-Leuchten mit 1-10V-Schnittstelle sowie technische Daten der Anschlusskästen finden Sie auf Seite 545.

Bitte beachten Sie: Leuchten einschließlich Erdstück aus feuerverzinktem Stahl.  
Wahlweise liefern wir zum Aufschrauben auf ein Fundament:  
Befestigungssockel 70 819 für Leuchten 84 875 · 88 966  
Befestigungssockel 70 829 für Leuchten 84 876 · 88 969

Die LED-Leuchten dieser Seite überzeugen durch die Wahlmöglichkeit der Farbtemperatur, 50 000 Stunden Mindestlebensdauer der LED und 20 Jahre Nachkaufgarantie der LED-Module.

LED-Farbtemperatur: 4000 K – Bestellnummer oder 3000 K – Bestellnummer + **K3**

Der in der Tabelle angegebene Leuchten-Lichtstrom und die Leuchten-Anschlussleistung können sich, bedingt durch den technischen Fortschritt, ändern. Die Datenblätter auf unserer Website geben für jede Leuchte Auskunft über die aktuellen Werte sowie über die LED-Lebensdauer und den Lichtstrom, bezogen auf die jeweilige Farbtemperatur.

Leuchtenfarbe Grafit oder Silber

■ Grafit – Bestellnummer · ■ Silber – Bestellnummer + **A**



Seite 332

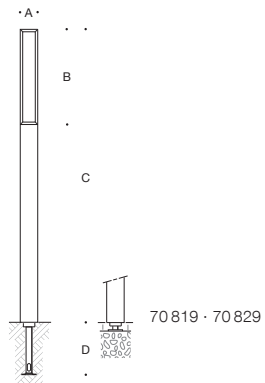

	LED		Netzteil	Anschlusskasten	EEK	A	B	C	D	AC/DC
<b>84 875</b>	55,1 W	3820 lm	dimmbar 1-10V	70 632	A <sup>++</sup>	160×160	1250	4000	800	✓
<b>84 876</b>	72,0 W	4855 lm	dimmbar 1-10V	70 632	A <sup>++</sup>	220×220	1350	5000	800	✓
<b>99 877</b>	128,0 W	6875 lm	dimmbar 1-10V	70 629	A <sup>++</sup>	400×400	1350	5000	1200	✓
	Leuchtmittel		Sockel	Anschlusskasten	EEK	A	B	C	D	AC/DC
<b>88 966</b>	2 T 16	54 W	G 5	70 632	A <sup>+</sup> -B	160×160	1250	4000	800	✓
<b>88 969</b>	3 T 26	36 W	G 13	70 632	A <sup>+</sup> -B	220×220	1350	5000	800	—
<b>99 899</b>	4 T 16	54 W	G 5	70 629	A <sup>+</sup> -B	400×400	1350	5000	1200	✓



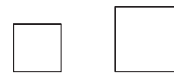
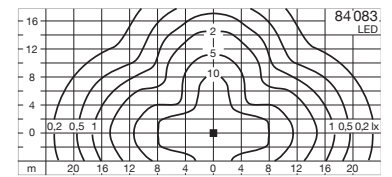
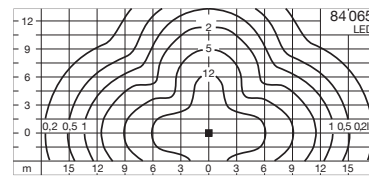

· 220 ·      · 300 ·

#### LED-Lichtbauelemente

Symmetrische Lichtstärkeverteilung

Lichtbauelemente mit breitstreuender Lichtstärkeverteilung für hohe Beleuchtungsstärke auf der Bodenfläche. Es sind leuchtende Gestaltungsmittel für den öffentlichen Raum. Sie eignen sich besonders für die Gliederung und Strukturierung von Außenräumen. Ihr Aufmerksamkeitsmoment ist deutlich größer als das von Aufsatzleuchten. Lichtbauelemente können der jeweiligen architektonischen Struktur dienen oder sie eindrucksvoll unterstreichen.

In Sonderfertigung sind diese Leuchten auch in Schutzklasse II lieferbar.

Pollerleuchten, die in ihrer Form und Konstruktion zu den Leuchten dieser Doppelseite passen, siehe Seite 326.

Schutzart IP 65 · Aluminiumguss, Aluminium und Edelstahl · Kristallglas  
Reflektor aus eloxiertem Reinstaluminium · Tür und Anschlusskasten · dimmbar 1-10V  
Ergänzungsteile für die Leistungsreduzierung von LED-Leuchten mit 1-10V-Schnittstelle sowie technische Daten der Anschlusskästen finden Sie auf Seite 545.

Bitte beachten Sie: Leuchten einschließlich Erdstück aus feuerverzinktem Stahl.

Wahlweise liefern wir zum Aufschrauben auf ein Fundament:

Befestigungssockel 70 829 für Leuchte 84 065

Befestigungssockel 70 848 für Leuchte 84 083

Leuchten, die durch die Wahlmöglichkeit der Farbtemperatur, 50 000 Stunden Mindestlebensdauer der LED und 20 Jahre Nachkaufgarantie der LED-Module überzeugen.  
LED-Farbtemperatur: 4000K – Bestellnummer oder 3000K – Bestellnummer + **K3**

Der in der Tabelle angegebene Leuchten-Lichtstrom und die Leuchten-Anschlussleistung können sich, bedingt durch den technischen Fortschritt, ändern. Die Datenblätter auf unserer Website geben für jede Leuchte Auskunft über die aktuellen Werte sowie über die LED-Lebensdauer und den Lichtstrom, bezogen auf die jeweilige Farbtemperatur.

Leuchtenfarbe Grafit oder Silber

■ Grafit – Bestellnummer · ■ Silber – Bestellnummer + **A**

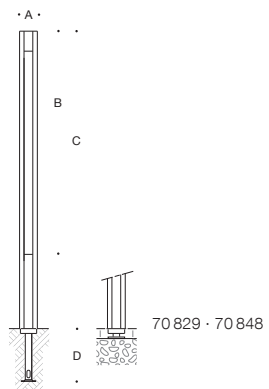

	LED		Anschlusskasten	EEK	A	B	C	D	AC/DC
<b>84 065</b>	44,0 W	3150 lm	70 632	A++	220×200	3600	4500	800	✓
<b>84 083</b>	67,0 W	4780 lm	70 629	A++	300×300	4800	6000	1000	✓



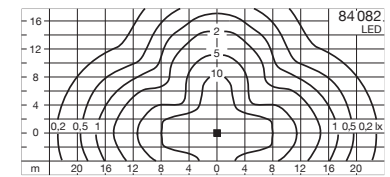
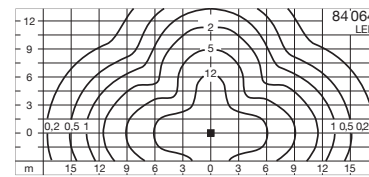

#### LED-Lichtbauelemente

Symmetrische Lichtstärkeverteilung

Lichtbauelemente mit breitstreuender Lichtstärkeverteilung für hohe Beleuchtungsstärke auf der Bodenfläche. Sie sind leuchtende Gestaltungsmittel für den öffentlichen Raum, Personen- und Fahrzeugverkehr können mit ihnen geleitet oder geführt werden. Ihr Aufmerksamkeitsmoment ist deutlich größer als das von Aufsatzleuchten. Lichtbauelemente können der jeweiligen architektonischen Struktur dienen oder sie sogar eindrucksvoll unterstreichen.

In Sonderfertigung sind diese Leuchten auch in Schutzklasse II lieferbar. Pollerleuchten, die in ihrer Form und Konstruktion zu den Leuchten dieser Doppelseite passen, siehe Seite 314.

Schutzart IP 65 · Aluminiumguss, Aluminium und Edelstahl · Kristallglas  
Reflektor aus eloxiertem Reinstaluminium · Tür und Anschlusskasten  
einschließlich Erdstück · dimmbar 1-10V

Ergänzungsteile für die Leistungsreduzierung von LED-Leuchten mit 1-10V-Schnittstelle sowie technische Daten der Anschlusskästen finden Sie auf Seite 545.

Leuchten, die durch die Wahlmöglichkeit der Farbtemperatur, 50000 Stunden Mindestlebensdauer der LED und 20 Jahre Nachkaufgarantie der LED-Module überzeugen.  
LED-Farbtemperatur: 4000K – Bestellnummer oder 3000K – Bestellnummer + **K3**

Der in der Tabelle angegebene Leuchten-Lichtstrom und die Leuchten-Anschlussleistung können sich, bedingt durch den technischen Fortschritt, ändern. Die Datenblätter auf unserer Website geben für jede Leuchte Auskunft über die aktuellen Werte sowie über die LED-Lebensdauer und den Lichtstrom, bezogen auf die jeweilige Farbtemperatur.

Leuchtenfarbe Grafit oder Silber

■ Grafit – Bestellnummer · ■ Silber – Bestellnummer + **A**

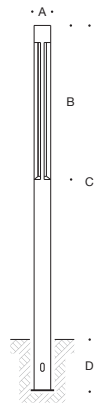

	LED		Anschlusskasten	EEK	A	B	C	D	AC/DC
<b>84 064</b>	44,0 W	3150 lm	70 632	A++	∅220	2300	4500	800	✓
<b>84 082</b>	67,0 W	4780 lm	70 629	A++	∅300	3000	6000	1000	✓

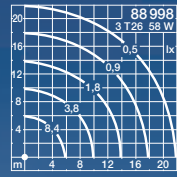
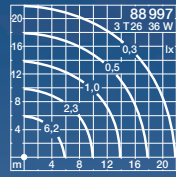
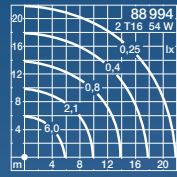
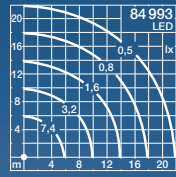
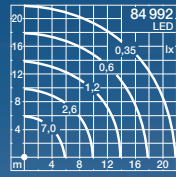
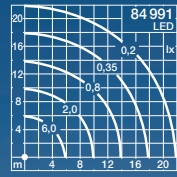





· 140 ·

· 170 ·

· 220 ·

## Lichtbauelemente



Freistrahkende Lichtbauelemente mit rotationssymmetrischer Lichtstärkeverteilung. Es sind leuchtende Gestaltungsmittel für den öffentlichen Raum. Sie eignen sich besonders für die Gliederung und Strukturierung von Außenräumen, Personen- und Fahrzeugverkehr können mit ihnen geleitet oder geführt werden. Ihr Aufmerksamkeitsmoment ist deutlich größer als das von Aufsatzleuchten. Lichtbauelemente können der jeweiligen architektonischen Struktur dienen oder sie eindrucksvoll unterstreichen.

Auf Wunsch erhalten Sie die Leuchten auch mit Fußplatte.

In Sonderfertigung sind diese Leuchten auch in Schutzklasse II lieferbar.

Schutzart IP 65 · Aluminiumguss, Aluminium und Edelstahl  
 Weißer Kunststoffzylinder · Tür und Anschlusskasten 70 632  
 einschließlich Erdstück · Technische Daten Anschlusskästen Seite 545

Die LED-Leuchten dieser Seite überzeugen durch die Wahlmöglichkeit der Farbtemperatur, 50 000 Stunden Mindestlebensdauer der LED und 20 Jahre Nachkaufgarantie der LED-Module.  
 LED-Farbtemperatur: 4000 K – Bestellnummer oder 3000 K – Bestellnummer + **K3**

Der in der Tabelle angegebene Leuchten-Lichtstrom und die Leuchten-Anschlussleistung können sich, bedingt durch den technischen Fortschritt, ändern. Die Datenblätter auf unserer Website geben für jede Leuchte Auskunft über die aktuellen Werte sowie über die LED-Lebensdauer und den Lichtstrom, bezogen auf die jeweilige Farbtemperatur.

Leuchtenfarbe Grafit oder Silber

■ Grafit – Bestellnummer · ■ Silber – Bestellnummer + **A**

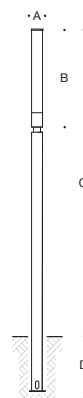

	LED	Netzteil	EEK	A	B	C	D	AC/DC	
<b>84 991</b>	56,2 W	6550 lm	dimmbar 1-10 V	A <sup>++</sup>	Ø 140	1400	4000	800	✓
<b>84 992</b>	74,0 W	8330 lm	dimmbar 1-10 V	A <sup>++</sup>	Ø 170	1600	5000	1000	✓
<b>84 993</b>	85,0 W	9830 lm	dimmbar 1-10 V	A <sup>++</sup>	Ø 220	2000	6500	1000	✓
	Leuchtmittel	Sockel	EEK	A	B	C	D	AC/DC	
<b>88 994</b>	2 T 16	54 W	G 5	A <sup>+</sup> -B	Ø 140	1400	4000	800	✓
<b>88 997</b>	3 T 26	36 W	G 13	A <sup>+</sup> -B	Ø 170	1600	5000	1000	—
<b>88 998</b>	3 T 26	58 W	G 13	A <sup>+</sup> -B	Ø 220	2000	6500	1000	—



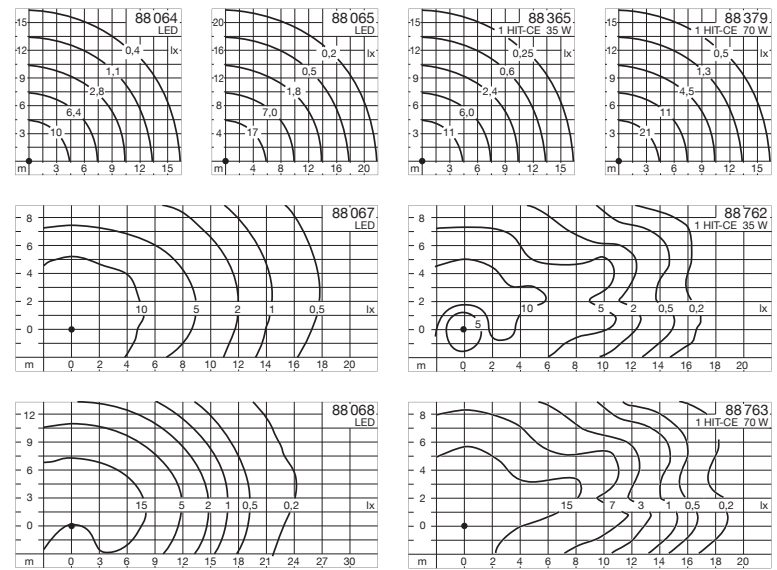

### Lichtbauelemente

Symmetrische oder asymmetrisch-bandförmige Lichtstärkeverteilung

Lichtbauelemente sind leuchtende Gestaltungsmittel für den öffentlichen Raum. Sie eignen sich besonders für die Gliederung und Strukturierung von Außenräumen, Personen- und Fahrzeugverkehr können mit ihnen geleitet oder geführt werden. Ihr Aufmerksamkeitsmoment ist deutlich größer als das von Aufsatzleuchten. Lichtbauelemente können der jeweiligen architektonischen Struktur dienen oder sie eindrucksvoll unterstreichen. Diese Lichtbauelemente eignen sich für die energieeffiziente Beleuchtung von Straßen, Parkplätzen und verkehrsberuhigten Zonen.

Wahlweise stehen Leuchten mit symmetrischer oder asymmetrisch-bandförmiger Lichtstärkeverteilung zur Auswahl. Die symmetrische Lichtstärkeverteilung eignet sich zur Beleuchtung von Plätzen, die asymmetrisch-bandförmige Lichtstärkeverteilung wird besonders für die Beleuchtung von Straßen eingesetzt.

Die Leuchten werden mit LED oder mit Hochdrucklampen betrieben.

In Sonderfertigung sind diese Leuchten auch mit Fußplatte und in Schutzklasse II lieferbar.

Schutzart IP 65 · Aluminiumguss, Aluminium und Edelstahl · Kunststoffzylinder klar Reflektor aus eloxiertem Reinstaluminium · Tür und Anschlusskasten 70 632 · einschließlich Erdstück · Technische Daten Anschlusskästen Seite 545

Leuchten, die durch die Wahlmöglichkeit der Farbtemperatur, 50 000 Stunden Mindestlebensdauer der LED und 20 Jahre Nachkaufgarantie der LED-Module überzeugen.

LED-Farbtemperatur: 4000 K – Bestellnummer oder 3000 K – Bestellnummer + **K3**

Der in der Tabelle angegebene Leuchten-Lichtstrom und die Leuchten-Anschlussleistung können sich, bedingt durch den technischen Fortschritt, ändern. Die Datenblätter auf unserer Website geben für jede Leuchte Auskunft über die aktuellen Werte sowie über die LED-Lebensdauer und den Lichtstrom, bezogen auf die jeweilige Farbtemperatur.

Leuchtenfarbe Grafit oder Silber

■ Grafit – Bestellnummer · ■ Silber – Bestellnummer + **A**

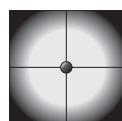

symmetrisch

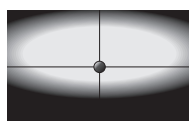

asymmetrisch-bandförmig



• 170 •

• 220 •

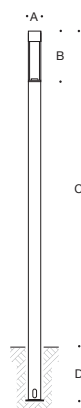

#### Lichtbauelemente · symmetrisch

	LED		Netzteil	EEK	A	B	C	D	AC/DC
<b>88 064</b>	36,0 W	3590 lm	dimmbar 1-10 V	A++	170	600	4500	800	✓
<b>88 065</b>	58,6 W	6170 lm	dimmbar 1-10 V	A++	220	700	5000	1000	✓
	Leuchtmittel		Sockel	EEK	A	B	C	D	AC/DC
<b>88 365</b>	1 HIT-CE	35 W	G 12	A+-A	170	600	4500	800	—
<b>88 379</b>	1 HIT-CE	70 W	G 12	A+-A	170	600	4500	800	—

#### Lichtbauelemente · asymmetrisch-bandförmig

	LED		Netzteil	EEK	A	B	C	D	AC/DC
<b>88 067</b>	36,0 W	3565 lm	dimmbar 1-10 V	A++	170	600	4500	800	✓
<b>88 068</b>	58,6 W	6110 lm	dimmbar 1-10 V	A++	220	700	5000	1000	✓
	Leuchtmittel		Sockel	EEK	A	B	C	D	AC/DC
<b>88 762</b>	1 HIT-CE	35 W	G 12	A+-A	170	600	4500	800	—
<b>88 763</b>	1 HIT-CE	70 W	G 12	A+-A	170	600	4500	800	—



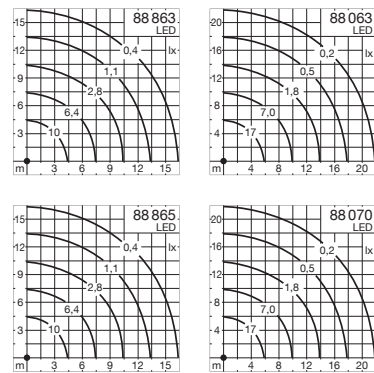

#### LED-Lichtbauelemente

Symmetrische Lichtstärkeverteilung · mit 1 oder 2 einstellbaren Scheinwerfern

Lichtbauelemente sind leuchtende Gestaltungsmittel für den öffentlichen Raum. Sie eignen sich besonders für die Gliederung und Strukturierung von Außenräumen. Personen- und Fahrzeugverkehr können mit ihnen geleitet oder geführt werden. Ihr Aufmerksamkeitsmoment ist deutlich größer als das von Aufsatzleuchten. Lichtbauelemente können der jeweiligen architektonischen Struktur dienen oder sie eindrucksvoll unterstreichen. Diese neuen Lichtbauelemente ermöglichen die Lösung unterschiedlicher Aufgaben in Ihrer Beleuchtungsplanung. Sie eignen sich zum einen für die energieeffiziente Beleuchtung von Straßen, Parkplätzen und verkehrsberuhigten Zonen. Zum anderen ermöglichen sie die Anstrahlung architektonischer Details im unmittelbaren Umfeld der Leuchten. Fassadenelemente, Bäume und andere Gestaltungselemente des öffentlichen Raums können mit den zusätzlichen LED-Leistungsscheinwerfern eindrucksvoll akzentuiert werden. In Sonderfertigung sind diese Leuchten auch mit Fußplatte und in Schutzklasse II lieferbar. Auf Anfrage auch in asymmetrisch-bandförmiger Lichtstärkeverteilung.

Schutzart IP 65 · Aluminiumguss, Aluminium und Edelstahl · Kunststoffzylinder klar Reflektor aus eloxiertem Reinaluminium · Tür und Anschlusskasten 70 647 einschließlich Erdstück · dimmbar 1-10V

Der Neigungswinkel der einzelnen Scheinwerfer ist von 0° bis 30° einstellbar.

Die einzelnen Scheinwerfer können 360° um die senkrechte Achse des Lichtbauelements gedreht werden.

Technische Daten Anschlusskästen Seite 545

Für die Scheinwerfer der Lichtbauelemente sind Streuscheiben, wahlweise streuend oder bandförmig, lieferbar.

Leuchten, die durch die Wahlmöglichkeit der Farbtemperatur, 50000 Stunden Mindestlebensdauer der LED und 20 Jahre Nachkaufgarantie der LED-Module überzeugen. LED-Farbtemperatur: 4000K – Bestellnummer oder 3000K – Bestellnummer + **K3**

Der in der Tabelle angegebene Leuchten-Lichtstrom und die Leuchten-Anschlussleistung können sich, bedingt durch den technischen Fortschritt, ändern. Die Datenblätter auf unserer Website geben für jede Leuchte Auskunft über die aktuellen Werte sowie über die LED-Lebensdauer und den Lichtstrom, bezogen auf die jeweilige Farbtemperatur.

Leuchtenfarbe Grafit oder Silber

■ Grafit – Bestellnummer · ■ Silber – Bestellnummer + **A**

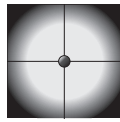

symmetrisch



· 170 ·



· 220 ·

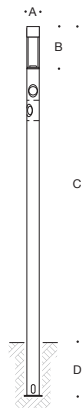

Lichtbauelemente · symmetrisch · 1 Scheinwerfer



	LED	EEK	$\beta$	A	B	C	D	AC/DC			
<b>88 863</b>	36,0 W	3590 lm	A++	—	170	600	4500	800	✓	—	—
	1 x 7,2 W	610 lm	A++	17°						<b>10 043</b>	<b>10 014</b>
<b>88 063</b>	58,6 W	6170 lm	A++	—	220	700	5000	1000	✓	—	—
	1 x 13,7 W	1080 lm	A++	14°						<b>10 047</b>	<b>10 016</b>



Lichtbauelemente · symmetrisch · 2 Scheinwerfer

	LED	EEK	$\beta$	A	B	C	D	AC/DC			
<b>88 865</b>	36,0 W	3590 lm	A++	—	170	600	4500	800	✓	—	—
	2 x 7,2 W	610 lm	A++	17°						<b>10 043</b>	<b>10 014</b>
<b>88 070</b>	58,6 W	6170 lm	A++	—	220	700	5000	1000	✓	—	—
	2 x 13,7 W	1080 lm	A++	14°						<b>10 047</b>	<b>10 016</b>



Streuscheiben für Scheinwerfer  streuend  bandförmig  $\beta$  = Halbstreuwinkel



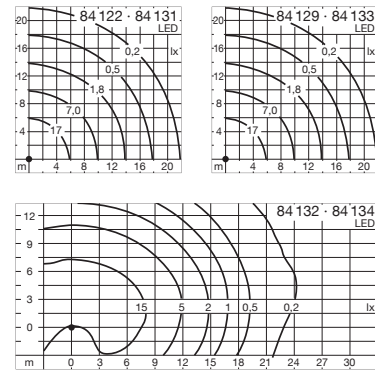

Antenneneinheit mit WiFi-Modul und Moduleinschub

#### BEGA WiFi-Lichtbauelemente

Symmetrische oder asymmetrisch-bandförmige Lichtstärkeverteilung wahlweise mit 1 einstellbaren Scheinwerfer

Wir liefern BEGA WiFi-Lichtbauelemente anschlussfertig mit einem eingebauten WiFi-Modul und einer Antenneneinheit. Den Planungs- und Inbetriebnahme-Service erbringt unserer Telekommunikations-Systempartner.

Technische Angaben zum verbauten WiFi-Modul finden Sie in den Datenblättern auf unserer Website. Auf Anfrage liefern wir die Lichtbauelemente auch vorbereitet für oder mit eingebauten WiFi-Modulen anderer Telekommunikations-Systempartner.

Wahlweise stehen diese Leuchten mit symmetrischer oder asymmetrisch-bandförmiger Lichtstärkeverteilung zur Auswahl. Zusätzlich besteht die Wahlmöglichkeit eines integrierten LED-Scheinwerfers zur Anstrahlung architektonischer Details im unmittelbaren Umfeld der Leuchten.

Schutzart IP 65 · Aluminiumguss, Aluminium und Edelstahl  
Kunststoffzylinder klar · Reflektor aus eloxiertem Reinstaluminium · dimmbar 1-10V  
Tür und Anschlusskasten 70 647 · einschließlich Erdstück  
Ergänzungsteile für die Leistungsreduzierung von LED-Leuchten mit 1-10V-Schnittstelle sowie technische Daten der Anschlusskästen finden Sie auf Seite 545.

Leuchten, die durch die Wahlmöglichkeit der Farbtemperatur, 50 000 Stunden Mindestlebensdauer der LED und 20 Jahre Nachkaufgarantie der LED-Module überzeugen.

LED-Farbtemperatur: 4000 K – Bestellnummer oder 3000 K – Bestellnummer + **K3**

Der in der Tabelle angegebene Leuchten-Lichtstrom und die Leuchten-Anschlussleistung können sich, bedingt durch den technischen Fortschritt, ändern. Die Datenblätter auf unserer Website geben für jede Leuchte Auskunft über die aktuellen Werte sowie über die LED-Lebensdauer und den Lichtstrom, bezogen auf die jeweilige Farbtemperatur.

Leuchtenfarbe Grafit oder Silber

■ Grafit – Bestellnummer · ■ Silber – Bestellnummer + **A**

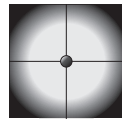

symmetrisch

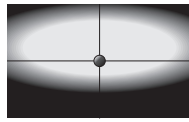

asymmetrisch-bandförmig



WiFi-Lichtbauelement · **symmetrisch**

	LED	EEK		A	B	C	D	AC/DC
<b>84 122</b>	58,6 W	6170 lm	A++	220	700	5000	1000	✓

WiFi-Lichtbauelement · **symmetrisch · 1 Scheinwerfer**

	LED	EEK	$\beta$	A	B	C	D	AC/DC	
<b>84 129</b>	58,6 W	6170 lm	A++	—	220	700	5000	1000	✓
	13,7 W	1080 lm	A++	17°					

WiFi-Lichtbauelement · **asymmetrisch-bandförmig**

	LED	EEK		A	B	C	D	AC/DC
<b>84 128</b>	58,6 W	6110 lm	A++	220	700	5000	1000	✓

WiFi-Lichtbauelement · **asymmetrisch-bandförmig · 1 Scheinwerfer**

	LED	EEK	$\beta$	A	B	C	D	AC/DC	
<b>84 130</b>	58,6 W	6110 lm	A++	—	220	700	5000	1000	✓
	13,7 W	1080 lm	A++	17°					

$\beta$  = Halbstreuwinkel



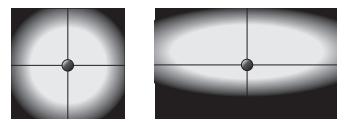
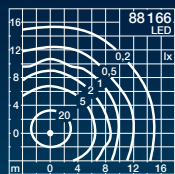
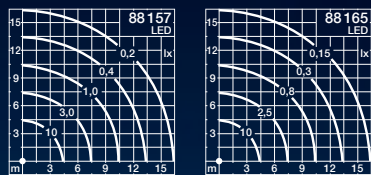

symmetrisch

asymmetrisch-bandförmig

#### LED-Lichtbauelemente

Freistrahlesndes Licht, symmetrische oder asymmetrisch-bandförmige Lichtstärkeverteilung

Lichtbauelemente sind leuchtende Gestaltungsmittel für den öffentlichen Raum. Sie eignen sich besonders für die Gliederung und Strukturierung von Außenräumen. Personen- und Fahrzeugverkehr können mit ihnen geleitet oder geführt werden. Ihr Aufmerksamkeitsmoment ist deutlich größer als das von Aufsatzleuchten. Lichtbauelemente können der jeweiligen architektonischen Struktur dienen oder sie eindrucksvoll unterstreichen.

Leuchten mit transluzent-weißer Kunststoffabdeckung erzeugen eine freistrahrende, symmetrische Lichtstärkeverteilung mit angenehmem Sehkomfort. Mit klarer Kunststoffabdeckung steht wahlweise eine symmetrische oder asymmetrisch-bandförmige Lichtstärkeverteilung mit hoher Beleuchtungsstärke zur Verfügung.

Schutzart IP 65 · Schutzklasse II · Aluminiumguss, Aluminium und Edelstahl  
Kunststoffabdeckung transluzent-weiß oder klar · dimmbar 1-10V  
88 165 · 88 166 Reflektor aus eloxiertem Reinstaluminium  
Tür und Anschlusskasten 70 632

Ergänzungsteile für die Leistungsreduzierung von LED-Leuchten mit 1-10V-Schnittstelle sowie technische Daten der Anschlusskästen finden Sie auf Seite 545.  
Zylindrischer Mast  $\varnothing$  135 mm

Leuchten, die durch die Wahlmöglichkeit der Farbtemperatur, 50 000 Stunden Mindestlebensdauer der LED und 20 Jahre Nachkaufgarantie der LED-Module überzeugen.

LED-Farbtemperatur: 4000K – Bestellnummer oder 3000K – Bestellnummer + K3  
In Sonderfertigung auch in 2200K lieferbar.

Der in der Tabelle angegebene Leuchten-Lichtstrom und die Leuchten-Anschlussleistung können sich, bedingt durch den technischen Fortschritt, ändern. Die Datenblätter auf unserer Website geben für jede Leuchte Auskunft über die aktuellen Werte sowie über die LED-Lebensdauer und den Lichtstrom, bezogen auf die jeweilige Farbtemperatur.

Leuchtenfarbe Grafit oder Silber

■ Grafit – Bestellnummer · ■ Silber – Bestellnummer + A





Mastaufsatzleuchten Seite 428

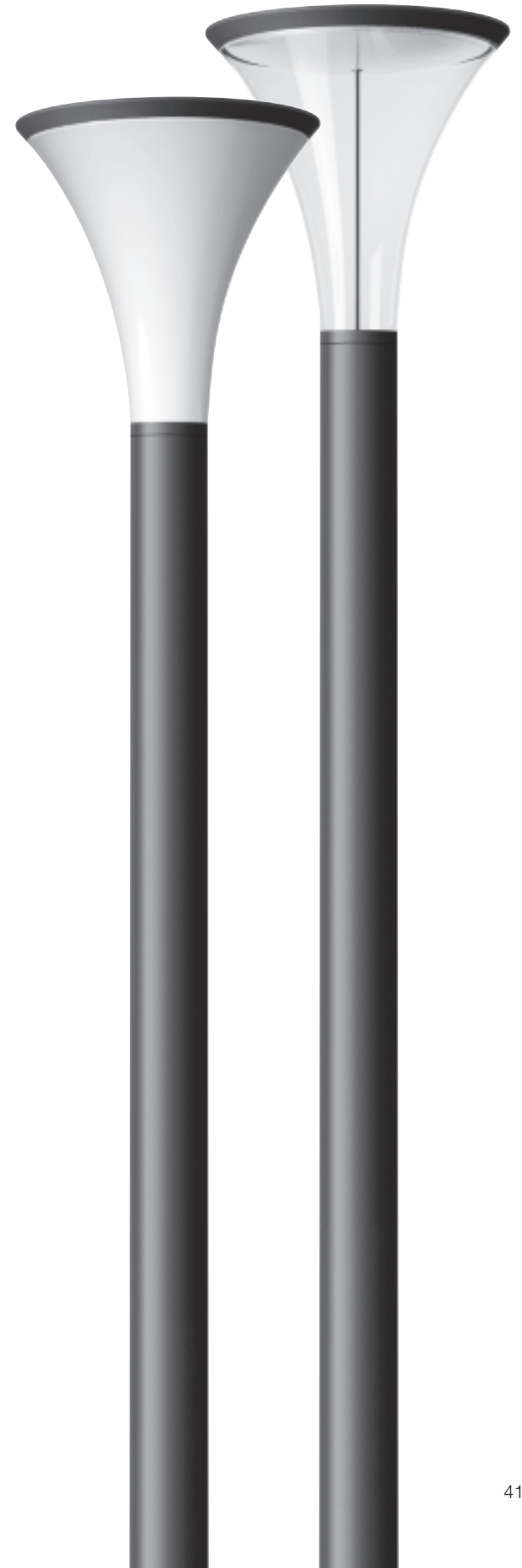

**freistrahlend** · Kunststoffabdeckung **transluzent-weiß**

	LED	EEK	A	B	C	D	
<b>88157</b>	37,5 W	2525 lm	A++	510	550	4000	800

**symmetrisch** · Kunststoffabdeckung **klar**

	LED	EEK	A	B	C	D	
<b>88165</b>	37,5 W	2370 lm	A++	510	550	4000	800

**asymmetrisch-bandförmig** · Kunststoffabdeckung **klar**

	LED	EEK	A	B	C	D	
<b>88166</b>	37,5 W	2275 lm	A++	510	550	4000	800

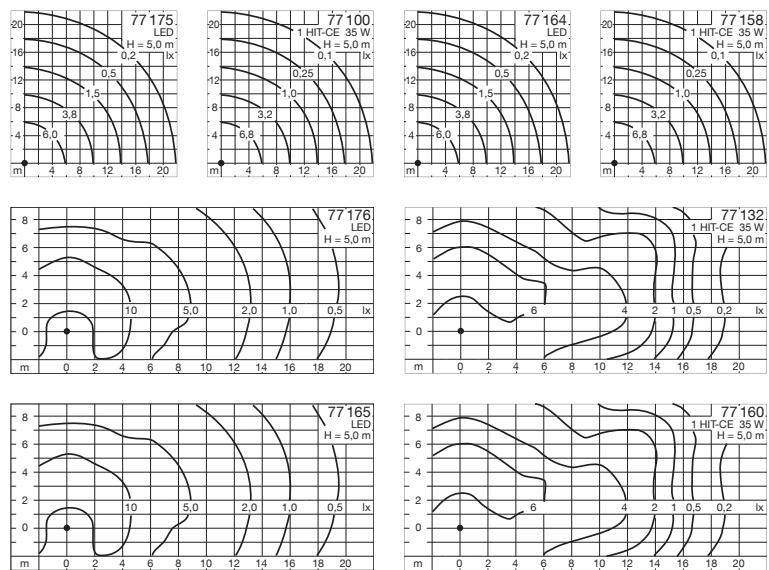

### Aufsatzleuchten

Symmetrische oder asymmetrisch-bandförmige Lichtstärkeverteilung

Aufsatzleuchten mit symmetrischer oder asymmetrisch-bandförmiger Lichtstärkeverteilung. Die asymmetrische Lichtstärkeverteilung eignet sich besonders für die Beleuchtung von Straßen nach EN 13201. Leuchten für die energieeffiziente Beleuchtung von Anliegerstraßen, Parkplätzen und verkehrsberuhigten Zonen.

In Sonderfertigung sind diese Leuchten auch in Schutzklasse II lieferbar.

Lichtbauelemente, die in ihrer Form und Konstruktion zu den Leuchten dieser Doppelseite passen, siehe Seite 408 bis 413.

Schutzart IP 65 · Aluminiumguss, Aluminium und Edelstahl

Kunststoffzylinder klar · Reflektor aus eloxiertem Reinaluminium

Ergänzungsteile für die Leistungsreduzierung von LED-Leuchten mit 1-10V-Schnittstelle finden Sie auf Seite 545.

In der Tabelle empfehlen wir BEGA Lichtmaste, die in Oberflächengüte und Farbe sowie gestalterisch und statisch zu den Aufsatzleuchten dieser Doppelseite passen. Die vollständige Übersicht sowie die technischen Daten aller BEGA Lichtmaste, Erdstücke und Anschlusskästen finden Sie auf den Seiten 536 bis 545.

Die LED-Leuchten dieser Seite überzeugen durch die Wahlmöglichkeit der Farbtemperatur, 50000 Stunden Mindestlebensdauer der LED und 20 Jahre Nachkaufgarantie der LED-Module. LED-Farbtemperatur: 4000 K – Bestellnummer oder 3000 K – Bestellnummer + **K3**

Der in der Tabelle angegebene Leuchten-Lichtstrom und die Leuchten-Anschlussleistung können sich, bedingt durch den technischen Fortschritt, ändern.

Die Datenblätter auf unserer Website geben für jede Leuchte Auskunft über die aktuellen Werte sowie über die LED-Lebensdauer und den Lichtstrom, bezogen auf die jeweilige Farbtemperatur.

Leuchtenfarbe Grafit oder Silber

■ Grafit – Bestellnummer · ■ Silber – Bestellnummer + **A**

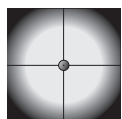

symmetrisch

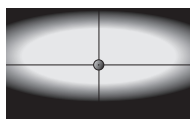

asymmetrisch-bandförmig

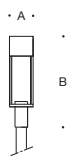

Aufsatzleuchten · symmetrisch										Lichtmaste	
LED	Netzteil	EEK	AC/DC	A	B	für Masthöhen	Zopf	Gruppen			
<b>77 175</b>	36,0 W 3590 lm	dimmbar 1-10 V	A++ ✓	170	660	3500-6000	Ø76	34 · 14 · 33			
Leuchtmittel	Socket	EEK	AC/DC	A	B	für Masthöhen	Zopf	Gruppen			
<b>77 100</b>	1 HIT-CE 35 W	G 12	A+-A —	170	660	3500-6000	Ø76	34 · 14 · 33			

Aufsatzleuchten · asymmetrisch-bandförmig										Lichtmaste	
LED	Netzteil	EEK	AC/DC	A	B	für Masthöhen	Zopf	Gruppen			
<b>77 176</b>	36,0 W 3565 lm	dimmbar 1-10 V	A++ ✓	170	660	3500-6000	Ø76	34 · 14 · 33			
Leuchtmittel	Socket	EEK	AC/DC	A	B	für Masthöhen	Zopf	Gruppen			
<b>77 132</b>	1 HIT-CE 35 W	G 12	A+-A —	170	660	3500-6000	Ø76	34 · 14 · 33			

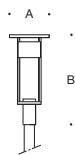

Aufsatzleuchten · symmetrisch										Lichtmaste	
LED	Netzteil	EEK	AC/DC	A	B	für Masthöhen	Zopf	Gruppen			
<b>77 164</b>	36 W 3370 lm	dimmbar 1-10 V	A++ ✓	260	660	3500-6000	Ø76	34 · 14 · 33			
Leuchtmittel	Socket	EEK	AC/DC	A	B	für Masthöhen	Zopf	Gruppen			
<b>77 158</b>	1 HIT-CE 35 W	G 12	A+-A —	260	660	3500-6000	Ø76	34 · 14 · 33			

Aufsatzleuchten · asymmetrisch-bandförmig										Lichtmaste	
LED	Netzteil	EEK	AC/DC	A	B	für Masthöhen	Zopf	Gruppen			
<b>77 165</b>	36,0 W 3340 lm	dimmbar 1-10 V	A++ ✓	260	660	3500-6000	Ø76	34 · 14 · 33			
Leuchtmittel	Socket	EEK	AC/DC	A	B	für Masthöhen	Zopf	Gruppen			
<b>77 160</b>	1 HIT-CE 35 W	G 12	A+-A —	260	660	3500-6000	Ø76	34 · 14 · 33			

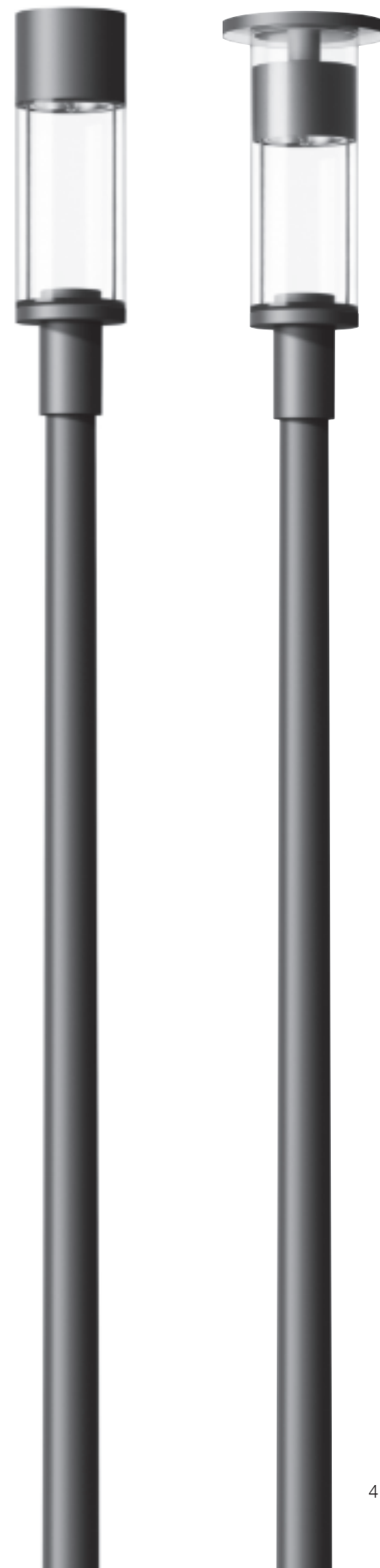

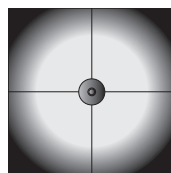

symmetrisch

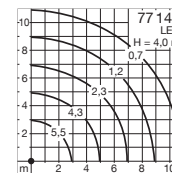
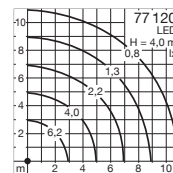

### LED-Aufsatzleuchten

Symmetrische Lichtstärkeverteilung

Aufsatzleuchten mit symmetrischer Lichtstärkeverteilung. Wahlweise mit weißer lichtstreuender Kunststoffabdeckung für gleichmäßiges weiches Licht oder mit klarer Kunststoffabdeckung und innenliegendem Lamellenreflektor für gerichtetes brillantes Licht. Zur Beleuchtung von Wegen, Straßen, Parkplätzen sowie für verkehrsberuhigte Zonen. In Sonderfertigung sind diese Leuchten auch in Schutzklasse II lieferbar.

Schutzart IP 65 · Aluminiumguss, Aluminium und Edelstahl

Kunststoffzylinder weiß oder Kunststoffzylinder klar mit Reflektor · dimmbar 1-10V

Ergänzungsteile für die Leistungsreduzierung von LED-Leuchten mit 1-10V-Schnittstelle finden Sie auf Seite 545.

In der Tabelle empfehlen wir BEGA Lichtmaste, die in Oberflächengüte und Farbe sowie gestalterisch und statisch zu den Aufsatzleuchten dieser Doppelseite passen. Die vollständige Übersicht sowie die technischen Daten aller BEGA Lichtmaste, Erdstücke und Anschlusskästen finden Sie auf den Seiten 536 bis 545.

Leuchten, die durch die Wahlmöglichkeit der Farbtemperatur, 50000 Stunden Mindestlebensdauer der LED und 20 Jahre Nachkaufgarantie der LED-Module überzeugen.

LED-Farbtemperatur: 4000K – Bestellnummer oder 3000K – Bestellnummer + **K3**

Der in der Tabelle angegebene Leuchten-Lichtstrom und die Leuchten-Anschlussleistung können sich, bedingt durch den technischen Fortschritt, ändern.

Die Datenblätter auf unserer Website geben für jede Leuchte Auskunft über die aktuellen Werte sowie über die LED-Lebensdauer und den Lichtstrom, bezogen auf die jeweilige Farbtemperatur.

Leuchtenfarbe Grafit oder Silber

■ Grafit – Bestellnummer · ■ Silber – Bestellnummer + **A**

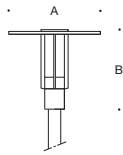

Kunststoffzylinder **weiß** · Abb. links

	LED	EEK	AC/DC	A	B	für Masthöhen	Zopf	Lichtmaste	
								Gruppen	
<b>77 120</b>	45,5 W	2615 lm	A++	✓	650	600	4000 - 6000	Ø76	34 · 14 32 · 12

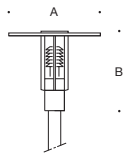

Kunststoffzylinder **klar** mit Reflektor · Abb. rechts

	LED	EEK	AC/DC	A	B	für Masthöhen	Zopf	Lichtmaste	
								Gruppen	
<b>77 142</b>	45,5 W	1605 lm	A++	✓	650	600	4000 - 6000	Ø76	34 · 14 32 · 12

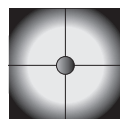
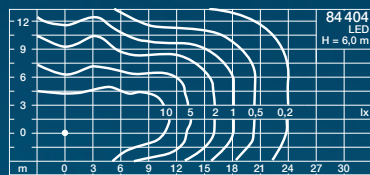
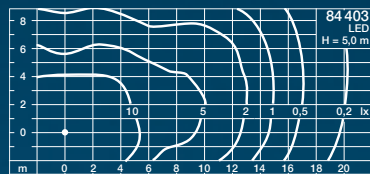
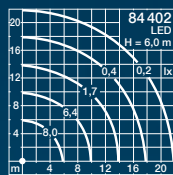
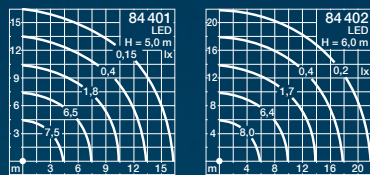

symmetrisch

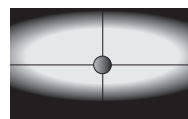

asymmetrisch-bandförmig

### LED-Aufsatzleuchten

Symmetrische oder asymmetrisch-bandförmige Lichtstärkeverteilung

Aufsatzleuchten mit symmetrischer oder asymmetrisch-bandförmiger Lichtstärkeverteilung.

In unterschiedlichen Lichtleistungen zur Beleuchtung von Wegen, Straßen, Parkplätzen, Zufahrten und verkehrsberuhigten Zonen.

In Sonderfertigung sind diese Leuchten auch in Schutzklasse II lieferbar.

Schutzart IP 65 · dimmbar 1-10 V

Aluminiumguss, Aluminium und Edelstahl · Sicherheitsglas · Reflektor aus eloxiertem Reinstaluminium  
Ergänzungsteile für die Leistungsreduzierung von LED-Leuchten mit 1-10 V-Schnittstelle finden Sie auf Seite 545.

In der Tabelle empfehlen wir BEGA Lichtmaste, die in Oberflächengüte und Farbe sowie gestalterisch und statisch zu den Aufsatzleuchten dieser Doppelseite passen. Die vollständige Übersicht sowie die technischen Daten aller BEGA Lichtmaste, Erdstücke und Anschlusskästen finden Sie auf den Seiten 536 bis 545.

Leuchten, die durch die Wahlmöglichkeit der Farbtemperatur, 50 000 Stunden Mindestlebensdauer der LED und 20 Jahre Nachkaufgarantie der LED-Module überzeugen.

LED-Farbtemperatur: 4000 K – Bestellnummer oder 3000 K – Bestellnummer + **K3**

Der in der Tabelle angegebene Leuchten-Lichtstrom und die Leuchten-Anschlussleistung können sich, bedingt durch den technischen Fortschritt, ändern.

Die Datenblätter auf unserer Website geben für jede Leuchte Auskunft über die aktuellen Werte sowie über die LED-Lebensdauer und den Lichtstrom, bezogen auf die jeweilige Farbtemperatur.

Leuchtenfarbe Grafit oder Silber

■ Grafit – Bestellnummer · ■ Silber – Bestellnummer + **A**

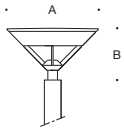

Aufsatzleuchten · symmetrisch								Lichtmaste		
	LED		EEK	AC/DC	A	B	für Masthöhen	Zopf	Gruppen	
<b>84 401</b>	43,5 W	2365 lm	A++	✓	710	360	4000 - 6000	Ø76	34 · 14	32 · 12
<b>84 402</b>	56,0 W	3915 lm	A++	✓	710	360	4000 - 6000	Ø76	34 · 14	32 · 12

Aufsatzleuchten · asymmetrisch-bandförmig								Lichtmaste		
	LED		EEK	AC/DC	A	B	für Masthöhen	Zopf	Gruppen	
<b>84 403</b>	38,5 W	2440 lm	A++	✓	710	360	4000 - 6000	Ø76	34 · 14	32 · 12
<b>84 404</b>	58,0 W	4040 lm	A++	✓	710	360	4000 - 6000	Ø76	34 · 14	32 · 12

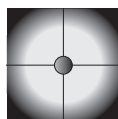
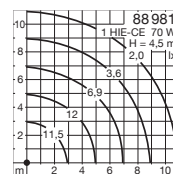
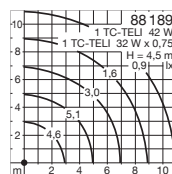
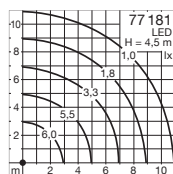
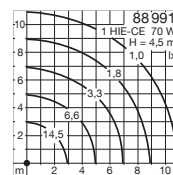
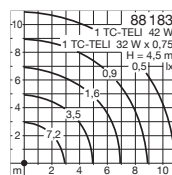
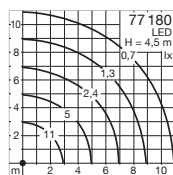

symmetrisch

### Aufsatzleuchten

Symmetrische Lichtstärkeverteilung

Aufsatzleuchten mit symmetrischer Lichtstärkeverteilung. Wahlweise mit weißer lichtstreuender Kunststoffabdeckung für weiches, angenehm gleichmäßiges Licht oder mit klarer Kunststoffabdeckung und innenliegendem Lamellenreflektor für gerichtetes brillantes Licht. Zur Beleuchtung von Wegen, Straßen, Parkplätzen, Zufahrten und verkehrsberuhigten Zonen. In Sonderfertigung sind diese Leuchten auch mit anderen elektrischen Einrichtungen und in Schutzklasse II lieferbar.

Schutzart IP 54 · Aluminiumguss, Aluminium und Edelstahl  
Kunststoffabdeckung weiß oder Kunststoffabdeckung klar mit Lamellenreflektor  
Ergänzungsteile für die Leistungsreduzierung von LED-Leuchten mit 1-10V-Schnittstelle finden Sie auf Seite 545.

In der Tabelle empfehlen wir BEGA Lichtmaste, die in Oberflächengüte und Farbe sowie gestalterisch und statisch zu den Aufsatzleuchten dieser Doppelseite passen. Die vollständige Übersicht sowie die technischen Daten aller BEGA Lichtmaste, Erdstücke und Anschlusskästen finden Sie auf den Seiten 536 bis 545.

Die LED-Leuchten dieser Seite überzeugen durch die Wahlmöglichkeit der Farbtemperatur, 50 000 Stunden Mindestlebensdauer der LED und 20 Jahre Nachkaufgarantie der LED-Module. LED-Farbtemperatur: 4000 K – Bestellnummer oder 3000 K – Bestellnummer + **K3**

Der in der Tabelle angegebene Leuchten-Lichtstrom und die Leuchten-Anschlussleistung können sich, bedingt durch den technischen Fortschritt, ändern. Die Datenblätter auf unserer Website geben für jede Leuchte Auskunft über die aktuellen Werte sowie über die LED-Lebensdauer und den Lichtstrom, bezogen auf die jeweilige Farbtemperatur.

■ Leuchtenfarbe Grafit



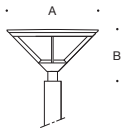

Kunststoffabdeckung **weiß** · Abb. links

										Lichtmaste		
										Gruppen		
	LED		Netzteil	EEK	AC/DC	A	B	für Masthöhen	Zopf			
<b>77 180</b>	44,0 W	2500 lm	dimmbar 1-10 V	A++	✓	710	360	3500-5000	Ø76	34 · 14	32 · 12	
	Leuchtmittel		Sockel	EEK	AC/DC	A	B	für Masthöhen	Zopf	Gruppen		
<b>88 183</b>	1 TC-TELI	42 W	GX24 q-3/4	A-B	✓	710	360	3500-5000	Ø76	34 · 14	32 · 12	
<b>88 991</b>	1 HIE-CE	70 W	E 27	A+-A	—	710	360	3500-6000	Ø76	34 · 14	32 · 12	

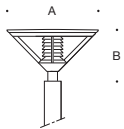

Kunststoffabdeckung **klar** mit Lamellenreflektor · Abb. rechts

										Lichtmaste		
										Gruppen		
	LED		Netzteil	EEK	AC/DC	A	B	für Masthöhen	Zopf			
<b>77 181</b>	44,0 W	2025 lm	dimmbar 1-10 V	A++	✓	710	360	3500-5000	Ø76	34 · 14	32 · 12	
	Leuchtmittel		Sockel	EEK	AC/DC	A	B	für Masthöhen	Zopf	Gruppen		
<b>88 189</b>	1 TC-TELI	42 W	GX24 q-3/4	A-B	✓	710	360	3500-5000	Ø76	34 · 14	32 · 12	
<b>88 981</b>	1 HIE-CE	70 W	E 27	A+-A	—	710	360	3500-6000	Ø76	34 · 14	32 · 12	

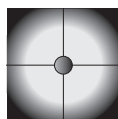
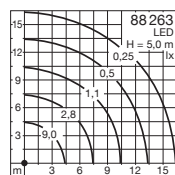
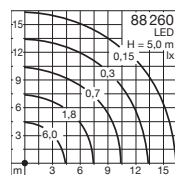
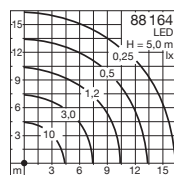
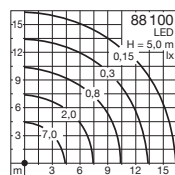

symmetrisch

#### LED-Aufsatzleuchten

Symmetrische Lichtstärkeverteilung

Zwei Aufsatzleuchterserien mit symmetrischer Lichtstärkeverteilung, die durch ihren hohen Betriebswirkungsgrad und ihre zeitgemäße flache Erscheinung überzeugen. Ein Leuchtenkonzept, dessen Lichtstärkeverteilung, Gleichmäßigkeit des Lichts und Energieeffizienz sich ideal für die Beleuchtung von Anliegerstraßen, Parkplätzen und verkehrsberuhigten Zonen eignen. In Sonderfertigung sind diese Leuchten auch mit Leistungsreduzierung und in Schutzklasse II lieferbar.

Schutzart IP 65 · Aluminiumguss, Aluminium und Edelstahl  
Kunststoffabdeckung mit weißer lichtstreuender Mattierung · dimmbar 1-10 V  
Ergänzungsteile für die Leistungsreduzierung mit 1-10V-Schnittstelle finden Sie auf Seite 545.

In der Tabelle empfehlen wir BEGA Lichtmaste, die in Oberflächengüte und Farbe sowie gestalterisch und statisch zu den Leuchten dieser Doppelseite passen. Die vollständige Übersicht sowie die technischen Daten aller BEGA Lichtmaste, Erdstücke und Anschlusskästen finden Sie auf den Seiten 536 bis 545.

Leuchten, die durch die Wahlmöglichkeit der Farbtemperatur, 50 000 Stunden Mindestlebensdauer der LED und 20 Jahre Nachkaufgarantie der LED-Module überzeugen.

LED-Farbtemperatur: 4000 K – Bestellnummer oder 3000 K – Bestellnummer + **K3**

Der in der Tabelle angegebene Leuchten-Lichtstrom und die Leuchten-Anschlussleistung können sich, bedingt durch den technischen Fortschritt, ändern.

Die Datenblätter auf unserer Website geben für jede Leuchte Auskunft über die aktuellen Werte sowie über die LED-Lebensdauer und den Lichtstrom, bezogen auf die jeweilige Farbtemperatur.

Leuchtenfarbe Grafit oder Silber

■ Grafit – Bestellnummer · ■ Silber – Bestellnummer + **A**



88 100 · 88 164



88 260 · 88 263

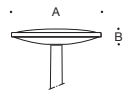

Aufsatzleuchten · Abb. links

	LED	EEK	AC/DC	A	B	für Masthöhen	Zopf	Lichtmaste Gruppen	
<b>88 100</b>	20,5 W 1680 lm	A <sup>++</sup>	—	615	130	4000-5000	Ø76	34 · 14	33 · 13
<b>88 164</b>	30,0 W 2530 lm	A <sup>++</sup>	—	615	130	4000-6000	Ø76	34 · 14	33 · 13

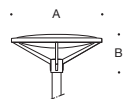

Aufsatzleuchten · Abb. rechts

	LED	EEK	AC/DC	A	B	für Masthöhen	Zopf	Lichtmaste Gruppen	
<b>88 260</b>	20,5 W 1590 lm	A <sup>++</sup>	✓	700	320	4000-5000	Ø76	34 · 14	33 · 13
<b>88 263</b>	30,0 W 2380 lm	A <sup>++</sup>	—	700	320	4000-6000	Ø76	34 · 14	33 · 13

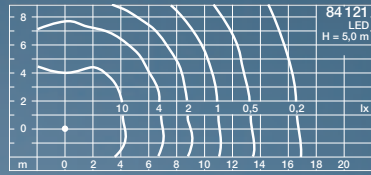
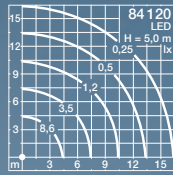

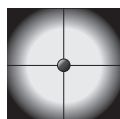

symmetrisch

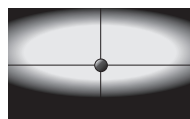

asymmetrisch-bandförmig

### LED-Aufsatzleuchten

Symmetrische oder asymmetrisch-bandförmige Lichtstärkeverteilung

Wirtschaftliche LED-Aufsatzleuchten, wahlweise mit symmetrischer oder asymmetrisch-bandförmiger Lichtstärkeverteilung. Produktgestaltung und -konstruktion stehen für eine marktgerechte Umsetzung unserer LED-Technik. Die Leuchten überzeugen durch ihren hohen Betriebswirkungsgrad und ihre zeitgemäße flache Erscheinung.

Ein Leuchtenkonzept, dessen Lichtstärkeverteilung, Gleichmäßigkeit des Lichts und Energieeffizienz sich ideal für die Beleuchtung von Anliegerstraßen, Parkplätzen und verkehrsberuhigten Zonen eignen.

Schutzart IP 65 · Schutzklasse II · Aluminiumguss, Aluminium und Edelstahl · dimmbar 1-10 V

Kunststoffabdeckung mit optischer Struktur · Reflektor aus eloxiertem Reinstaluminium

Ergänzungsteile für die Leistungsreduzierung mit 1-10V-Schnittstelle finden Sie auf Seite 545.

In der Tabelle empfehlen wir BEGA Lichtmaste, die in Oberflächengüte und Farbe sowie gestalterisch und statisch zu den Aufsatzleuchten dieser Doppelseite passen. Die vollständige Übersicht sowie die technischen Daten aller BEGA Lichtmaste, Erdstücke und Anschlusskästen finden Sie auf den Seiten 536 bis 545.

Leuchten, die durch die Wahlmöglichkeit der Farbtemperatur, 50 000 Stunden Mindestlebensdauer der LED und 20 Jahre Nachkaufgarantie der LED-Module überzeugen.

LED-Farbtemperatur: 4000 K – Bestellnummer oder 3000 K – Bestellnummer + **K3**

Der in der Tabelle angegebene Leuchten-Lichtstrom und die Leuchten-Anschlussleistung können sich, bedingt durch den technischen Fortschritt, ändern.

Die Datenblätter auf unserer Website geben für jede Leuchte Auskunft über die aktuellen Werte sowie über die LED-Lebensdauer und den Lichtstrom, bezogen auf die jeweilige Farbtemperatur.

Leuchtenfarbe Grafit oder Silber

■ Grafit – Bestellnummer · ■ Silber – Bestellnummer + **A**

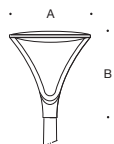

Aufsatzleuchten · symmetrisch								Lichtmaste			
	LED	EEK	AC/DC	A	B	für Masthöhen	Zopf	Gruppen			
<b>84 120</b>	38,5 W	2240 lm	A++	✓	525	560	4000-6000	Ø76	34	14	33 · 13

Aufsatzleuchten · asymmetrisch-bandförmig								Lichtmaste			
	LED	EEK	AC/DC	A	B	für Masthöhen	Zopf	Gruppen			
<b>84 121</b>	38,5 W	2185 lm	A++	✓	525	560	4000-6000	Ø76	34	14	33 · 13



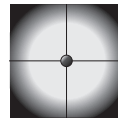
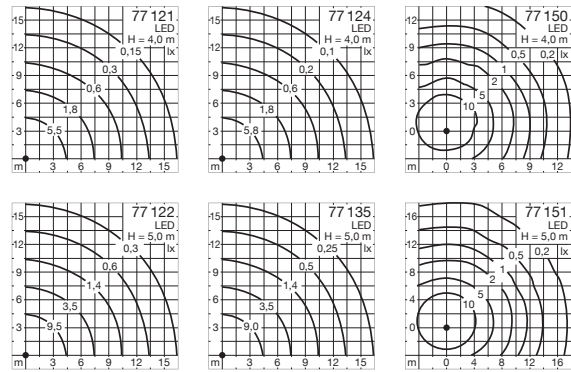

symmetrisch

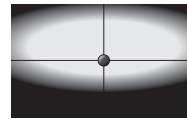

asymmetrisch-bandförmig

#### LED-Aufsatzleuchten

Freistrahlesndes Licht, symmetrische oder asymmetrisch-bandförmige Lichtstärkeverteilung

LED-Aufsatzleuchten mit transluzent-weißer oder mit klarer Kunststoffabdeckung.  
Leuchten mit transluzent-weißer Kunststoffabdeckung zeichnen sich durch eine symmetrische und gleichmäßig weiche Verteilung des Lichts aus.

Leuchten mit klarer Kunststoffabdeckung haben wahlweise eine symmetrische oder asymmetrisch-bandförmige Lichtstärkeverteilung. Leuchten für die energieeffiziente Beleuchtung von Anliegerstraßen, Parkplätzen und verkehrsberuhigten Zonen.

Produktgestaltung und Konstruktion der Leuchten stehen für die marktgerechte Umsetzung unserer LED-Technik.

Schutzart IP 65 · Schutzklasse II · Aluminiumguss, Aluminium und Edelstahl  
Kunststoffabdeckung transluzent-weiß oder klar · Reflektor aus eloxiertem Reinaluminium  
Ergänzungsteile für die Leistungsreduzierung von LED-Leuchten mit 1-10V-Schnittstelle finden Sie auf Seite 545.

In der Tabelle empfehlen wir BEGA Lichtmaste, die in Oberflächengüte und Farbe sowie gestalterisch und statisch zu den Leuchten dieser Doppelseite passen. Die vollständige Übersicht sowie die technischen Daten aller BEGA Lichtmaste, Erdstücke und Anschlusskästen finden Sie auf den Seiten 536 bis 545.

Leuchten, die durch die Wahlmöglichkeit der Farbtemperatur, 50 000 Stunden Mindestlebensdauer der LED und 20 Jahre Nachkaufgarantie der LED-Module überzeugen.

LED-Farbtemperatur: 4000 K – Bestellnummer oder 3000 K – Bestellnummer + **K3**  
In Sonderfertigung auch in 2200 K lieferbar.

Der in der Tabelle angegebene Leuchten-Lichtstrom und die Leuchten-Anschlussleistung können sich, bedingt durch den technischen Fortschritt, ändern.

Die Datenblätter auf unserer Website geben für jede Leuchte Auskunft über die aktuellen Werte sowie über die LED-Lebensdauer und den Lichtstrom, bezogen auf die jeweilige Farbtemperatur.

Leuchtenfarbe Grafit oder Silber

■ Grafit – Bestellnummer · ■ Silber – Bestellnummer + **A**

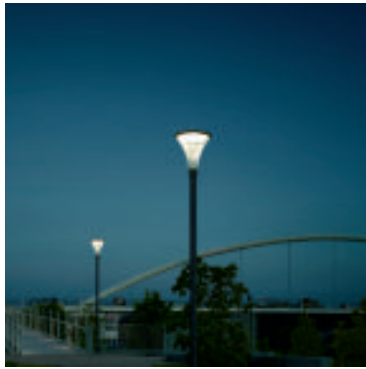

Lichtbauelement Seite 414

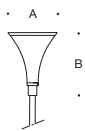

freistrahlend · Kunststoffabdeckung transluzent-weiß								Lichtmaste	
	LED		EEK	AC/DC	A	B	für Masthöhen	Zopf	Gruppen
<b>77 121</b>	19,0 W	1500 lm	A++	✓	385	485	3500 - 5000	Ø76	34 · 14
<b>77 122</b>	37,5 W	2525 lm	A++	✓	510	665	4000 - 6000	Ø76	34 · 14

  

symmetrisch · Kunststoffabdeckung klar								Lichtmaste	
	LED		EEK	AC/DC	A	B	für Masthöhen	Zopf	Gruppen
<b>77 124</b>	19,0 W	1400 lm	A++	✓	385	485	3500 - 5000	Ø76	34 · 14
<b>77 135</b>	37,5 W	2370 lm	A++	✓	510	665	4000 - 6000	Ø76	34 · 14

asymmetrisch-bandförmig · Kunststoffabdeckung klar								Lichtmaste	
	LED		EEK	AC/DC	A	B	für Masthöhen	Zopf	Gruppen
<b>77 150</b>	19,0 W	1395 lm	A++	✓	385	485	3500 - 5000	Ø76	34 · 14
<b>77 151</b>	37,5 W	2275 lm	A++	✓	510	665	4000 - 6000	Ø76	34 · 14



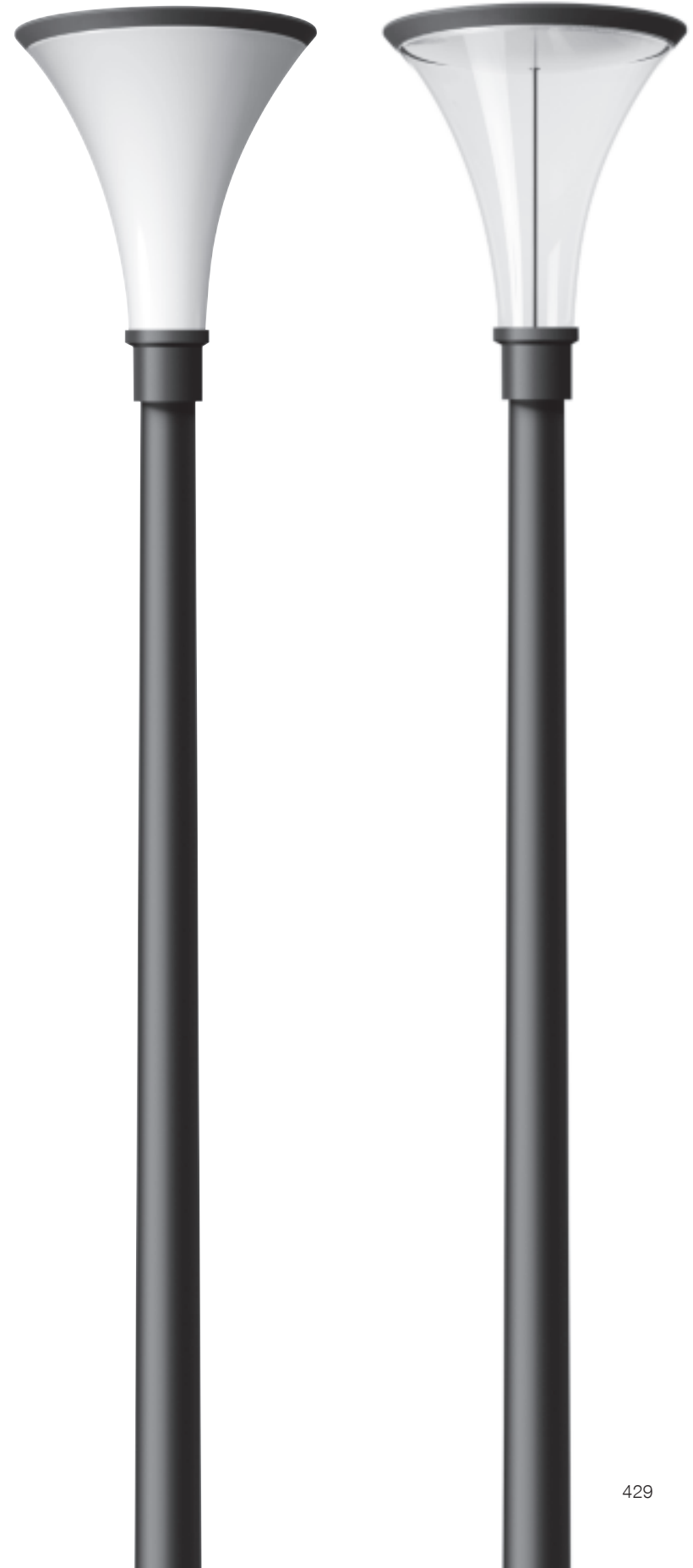

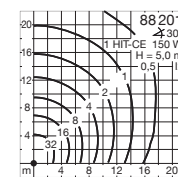
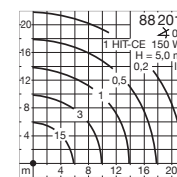
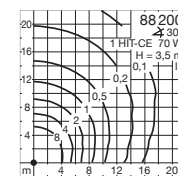
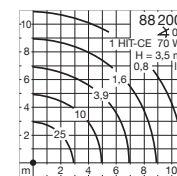
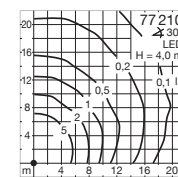
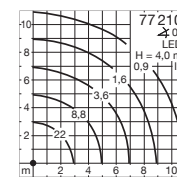
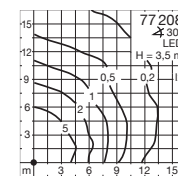
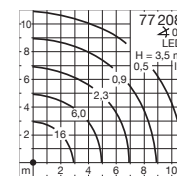



symmetrisch



asymmetrisch

### Aufsatzleuchten

Einstellbare Lichtstärkeverteilung

Das Licht des eingebauten Hochleistungsscheinwerfers wird über den Dachreflektor umgelenkt. Diese Umlenkung bewirkt eine besonders weiche und gleichmäßige Lichtstärkeverteilung und eine optimale Entblendung. Der Dachreflektor ist von 0° bis 30° einstellbar. Die Lichtstärkeverteilung kann somit stufenlos von 0° rotations-symmetrisch bis 30° asymmetrisch gewählt werden. Leuchten für Straßen, Freiflächen und Plätze. Für Beleuchtungssituationen, die höchste Ansprüche an Gleichmäßigkeit und Blendfreiheit des Lichts stellen. In Sonderfertigung sind diese Leuchten auch mit anderen elektrischen Einrichtungen und in Schutzklasse II lieferbar.

Schutzart IP 65 · Aluminiumguss, Aluminium und Edelstahl · Sicherheitsglas  
Ergänzungsteile für die Leistungsreduzierung von LED-Leuchten mit 1-10V-Schnittstelle finden Sie auf Seite 545.

In der Tabelle empfehlen wir BEGA Lichtmaste, die in Oberflächengüte und Farbe sowie gestalterisch und statisch zu den Aufsatzleuchten dieser Doppelseite passen. Die vollständige Übersicht sowie die technischen Daten aller BEGA Lichtmaste, Erdstücke und Anschlusskästen finden Sie auf den Seiten 536 bis 545.

Die LED-Leuchten dieser Seite überzeugen durch die Wahlmöglichkeit der Farbtemperatur, 50 000 Stunden Mindestlebensdauer der LED und 20 Jahre Nachkaufgarantie der LED-Module.

LED-Farbtemperatur: 4000K – Bestellnummer oder 3000K – Bestellnummer + **K3**

Der in der Tabelle angegebene Leuchten-Lichtstrom und die Leuchten-Anschlussleistung können sich, bedingt durch den technischen Fortschritt, ändern.

Die Datenblätter auf unserer Website geben für jede Leuchte Auskunft über die aktuellen Werte sowie über die LED-Lebensdauer und den Lichtstrom, bezogen auf die jeweilige Farbtemperatur.

■ Leuchtenfarbe Silber

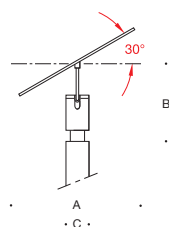

Aufsatzleuchten										Lichtmaste	
	LED		Netzteil	EEK	AC/DC	A	B	C	für Masthöhen	Zopf	Gruppen
<b>77 208</b>	42,6 W	2240 lm	dimmbar 1-10V	A++	✓	800	500	140	3500-4000	Ø76	32 · 12
<b>77 210</b>	64,5 W	4000 lm	integriert	A++	✓	1000	575	170	4000-5000	Ø76	32* · 12*
	Leuchtmittel		Sockel	EEK	AC/DC	A	B	C	für Masthöhen	Zopf	Gruppen
<b>88 200</b>	1 HIT-CE	70 W	G 12	A+-A	—	800	500	140	3500-4000	Ø76	32 · 12
<b>88 201</b>	1 HIT-CE	150 W	G 12	A+-A	—	1000	575	170	4000-5000	Ø76	32* · 12*

\* Aus statischen Gründen können für diese Leuchten nur die Maste 70731 · 70734 · 70748 · 70737 eingesetzt werden.

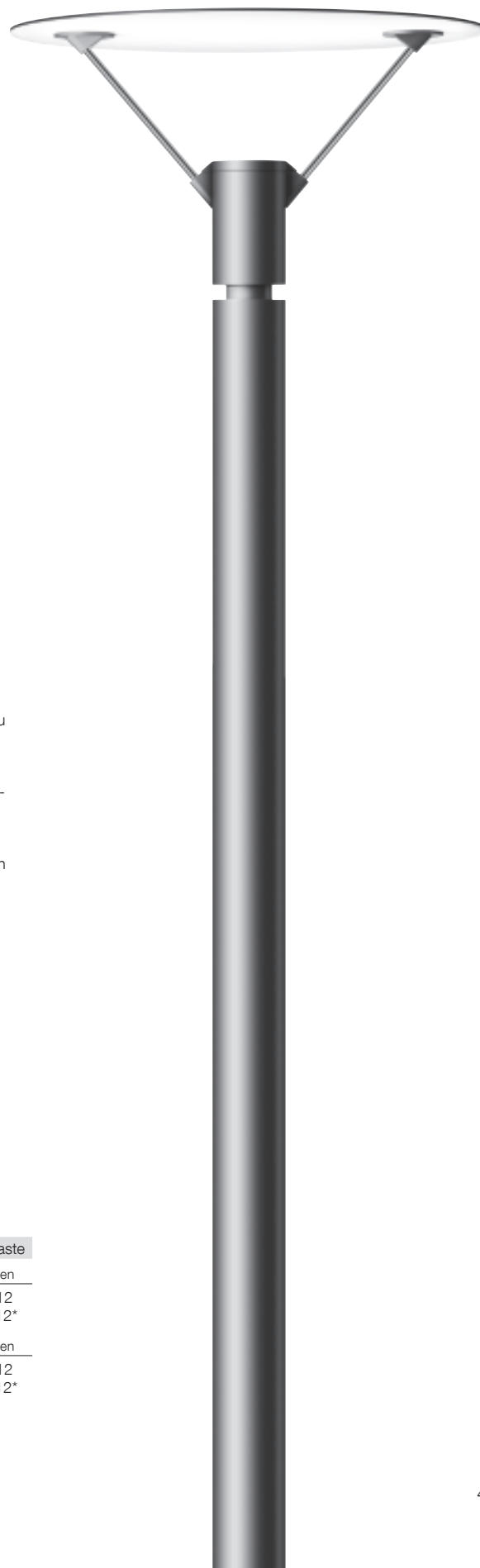

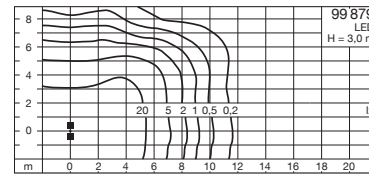
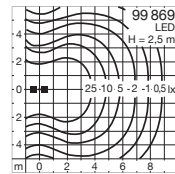
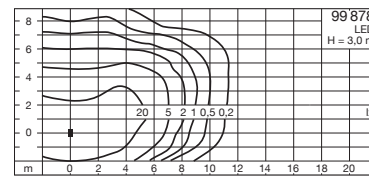
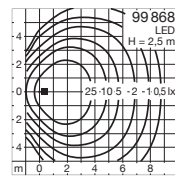

asymmetrisch



asymmetrisch-bandförmig

### LED-Aufsatzleuchten

Asymmetrische oder asymmetrisch-bandförmige Lichtstärkeverteilung

Aufsatzleuchten mit zwei unterschiedlichen Lichtstärkeverteilungen:

- mit asymmetrischer Lichtstärkeverteilung für die räumlich tiefe Ausleuchtung von Flächen und kleineren Plätzen oder
- mit asymmetrisch-bandförmiger Lichtstärkeverteilung für die Beleuchtung von kleineren Zufahrten und Straßen sowie als Wegebeleuchtung

Die Lichtstärkeverteilung kann durch den einstellbaren Anstellwinkel der Leuchtgehäuse präzise auf die zu beleuchtende Fläche ausgerichtet werden.

Schutzart IP 65 · Aluminiumguss, Aluminium und Edelstahl · Sicherheitsglas · dimmbar 1-10 V Reflektor aus eloxiertem Reinstaluminium · stufenlos einstellbarer Anstellwinkel von 0° bis 90°

In der Tabelle empfehlen wir BEGA Lichtmaste, die in Oberflächengüte und Farbe sowie gestalterisch und statisch zu den Aufsatzleuchten dieser Doppelseite passen. Die vollständige Übersicht sowie die technischen Daten aller BEGA Lichtmaste, Erdstücke und Anschlusskästen finden Sie auf den Seiten 536 bis 545.

Leuchten, die durch die Wahlmöglichkeit der Farbtemperatur, 50 000 Stunden Mindestlebensdauer der LED und 20 Jahre Nachkaufgarantie der LED-Module überzeugen. LED-Farbtemperatur: 4000 K – Bestellnummer oder 3000 K – Bestellnummer + **K3**

Der in der Tabelle angegebene Leuchten-Lichtstrom und die Leuchten-Anschlussleistung können sich, bedingt durch den technischen Fortschritt, ändern. Die Datenblätter auf unserer Website geben für jede Leuchte Auskunft über die aktuellen Werte sowie über die LED-Lebensdauer und den Lichtstrom, bezogen auf die jeweilige Farbtemperatur.

Leuchtenfarbe Grafit oder Silber

■ Grafit – Bestellnummer · ■ Silber – Bestellnummer + **A**

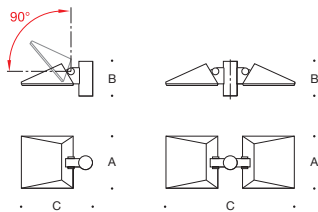

#### Aufsatzleuchten · asymmetrisch

	LED	EEK	AC/DC		A	B	C	für Masthöhen	Zopf	Lichtmaste	
										Gruppen	
<b>99 868</b>	29,0 W	2090 lm	A++	✓	<b>1-fach</b>	260	190	360	2500-3000	∅60	32 · 12
<b>99 869</b>	2 x 29,0 W	4180 lm	A++	✓	<b>2-fach</b>	260	190	640	2500-3000	∅60	32 · 12

#### Aufsatzleuchten · asymmetrisch-bandförmig

	LED	EEK	AC/DC		A	B	C	für Masthöhen	Zopf	Lichtmaste	
										Gruppen	
<b>99 878</b>	30,0 W	2190 lm	A++	✓	<b>1-fach</b>	260	190	360	2500-3000	∅60	32 · 12
<b>99 879</b>	2 x 30,0 W	4380 lm	A++	✓	<b>2-fach</b>	260	190	640	2500-3000	∅60	32 · 12

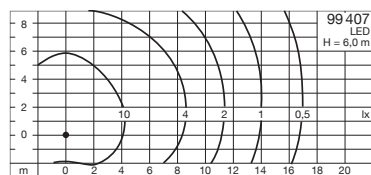
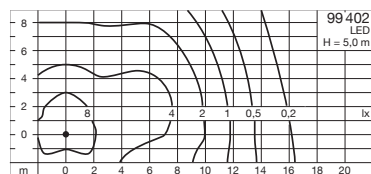
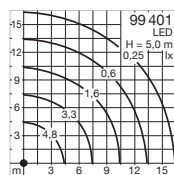

### LED-Aufsatzleuchten

Symmetrische oder asymmetrisch-bandförmige Lichtstärkeverteilung

Kompakte und wirtschaftliche LED-Aufsatzleuchten, wahlweise mit symmetrischer oder asymmetrisch-bandförmiger Lichtstärkeverteilung. Montagefertige Aufsatzleuchten in 1-fach oder 2-fach Anordnung.

Produktgestaltung und -konstruktion der Leuchten stehen für die marktgerechte Umsetzung unserer LED-Technik.

Leuchten von hoher lichttechnischer und konstruktiver Qualität.

Schutzart IP 65 · Aluminiumguss, Aluminium und Edelstahl  
Sicherheitsglas · Reflektor aus eloxiertem Reinstaluminium

In der Tabelle empfehlen wir BEGA Lichtmaste, die in Oberflächengüte und Farbe sowie gestalterisch und statisch zu den Aufsatzleuchten dieser Doppelseite passen. Die vollständige Übersicht sowie die technischen Daten aller BEGA Lichtmaste, Erdstücke und Anschlusskästen finden Sie auf den Seiten 536 bis 545.

Leuchten, die durch die Wahlmöglichkeit der Farbtemperatur, 50 000 Stunden Mindestlebensdauer der LED und 20 Jahre Nachkaufgarantie der LED-Module überzeugen.  
LED-Farbtemperatur: 4000 K – Bestellnummer oder 3000 K – Bestellnummer + **K3**

Der in der Tabelle angegebene Leuchten-Lichtstrom und die Leuchten-Anschlussleistung können sich, bedingt durch den technischen Fortschritt, ändern.

Die Datenblätter auf unserer Website geben für jede Leuchte Auskunft über die aktuellen Werte sowie über die LED-Lebensdauer und den Lichtstrom, bezogen auf die jeweilige Farbtemperatur.

Leuchtenfarbe Grafit oder Silber

■ Grafit – Bestellnummer · ■ Silber – Bestellnummer + **A**

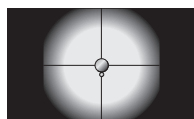

symmetrisch

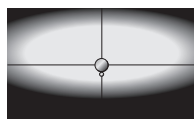

asymmetrisch-bandförmig

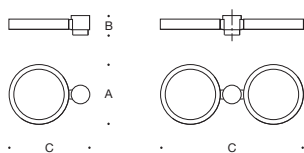

Aufsatzleuchten · symmetrisch											Lichtmaste			
	LED	Netzteile	SK	EEK	AC/DC	A	B	C	für Masthöhen	Zopf	Gruppen			
<b>99 401</b>	24,5 W	1730 lm	integriert	I	A++	✓	1-fach	300	100	410	4000 - 5000	Ø76	34 · 14	33 · 13
<b>99 403</b>	2 x 24,5 W	3460 lm	integriert	I	A++	✓	2-fach	300	100	720	4000 - 5000	Ø76	34 · 14	33 · 13

Aufsatzleuchten · asymmetrisch-bandförmig											Lichtmaste			
	LED	Netzteile	SK	EEK	AC/DC	A	B	C	für Masthöhen	Zopf	Gruppen			
<b>99 402</b>	24,5 W	1740 lm	integriert	I	A++	✓	1-fach	300	100	410	4000 - 5000	Ø76	34 · 14	33 · 13
<b>99 407</b>	36,0 W	2905 lm	dimmbar 1-10V	II	A++	✓	1-fach	470	70	610	4000 - 6000	Ø76	34 · 14	33 · 13
<b>99 462</b>	2 x 24,5 W	3480 lm	integriert	I	A++	✓	2-fach	300	100	720	4000 - 5000	Ø76	34 · 14	33 · 13
<b>99 408</b>	2 x 36,0 W	5810 lm	dimmbar 1-10V	II	A++	✓	2-fach	470	70	1125	4000 - 6000	Ø76	34 · 14	33 · 13

SK = Schutzklasse



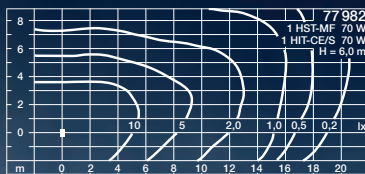
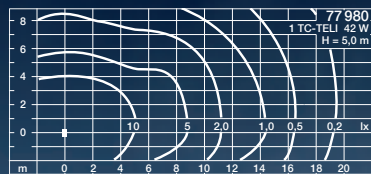
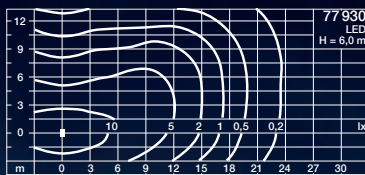
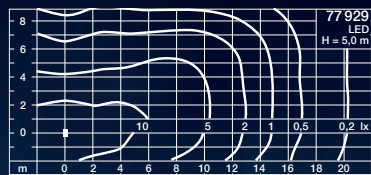

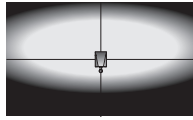
asymmetrisch-bandförmig

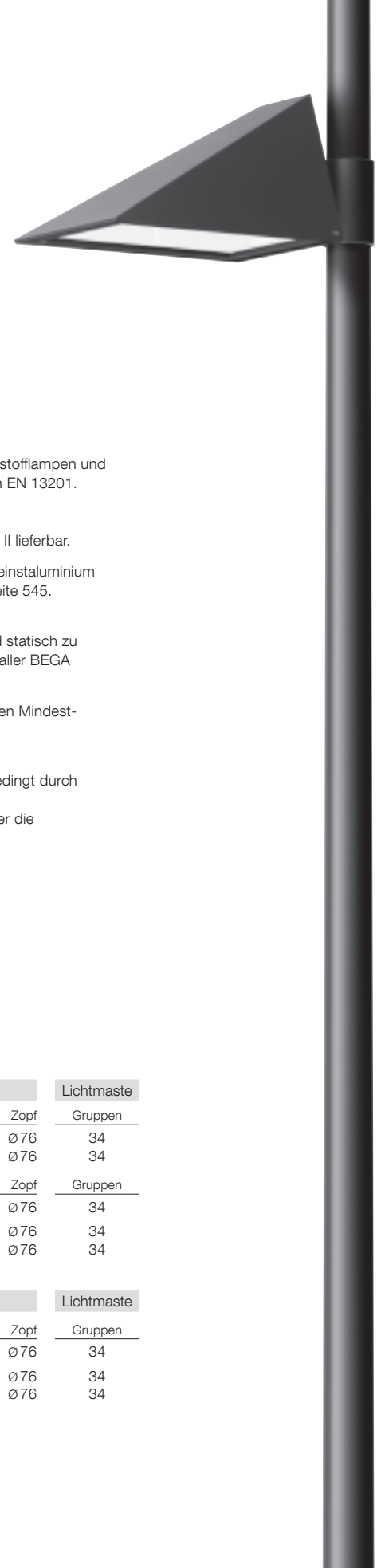

### Aufsatzleuchten

Asymmetrisch-bandförmige Lichtstärkeverteilung

Aufsatzleuchten mit asymmetrisch-bandförmiger Lichtstärkeverteilung. Leuchten mit LED oder für Leuchtstofflampen und Hochdrucklampen. Die Lichtstärkeverteilung eignet sich besonders für die Beleuchtung von Straßen nach EN 13201. Leuchten zur energieeffizienten Beleuchtung von Zufahrten, Anlieger- und Sammelstraßen.

Montagefertige Aufsatzleuchten in 1-fach oder 2-fach Anordnung.

In Sonderfertigung sind diese Leuchten auch mit anderen elektrischen Einrichtungen und in Schutzklasse II lieferbar.

Schutzart IP 66 · Aluminiumguss, Aluminium und Edelstahl · Sicherheitsglas · Reflektor aus eloxiertem Reinstaluminium

Ergänzungsteile für die Leistungsreduzierung von LED-Leuchten mit 1-10V-Schnittstelle finden Sie auf Seite 545.

Werkzeugloses Öffnen der Leuchten für Wartung und Lampenwechsel

In der Tabelle empfehlen wir BEGA Lichtmaste, die in Oberflächengüte und Farbe sowie gestalterisch und statisch zu den Aufsatzleuchten dieser Doppelseite passen. Die vollständige Übersicht sowie die technischen Daten aller BEGA Lichtmaste, Erdstücke und Anschlusskästen finden Sie auf den Seiten 536 bis 545.

Die LED-Leuchten dieser Seite überzeugen durch die Wahlmöglichkeit der Farbtemperatur, 50 000 Stunden Mindestlebensdauer der LED und 20 Jahre Nachkaufgarantie der LED-Module.

LED-Farbtemperatur: 4000 K – Bestellnummer oder 3000 K – Bestellnummer + **K3**

Der in der Tabelle angegebene Leuchten-Lichtstrom und die Leuchten-Anschlussleistung können sich, bedingt durch den technischen Fortschritt, ändern.

Die Datenblätter auf unserer Website geben für jede Leuchte Auskunft über die aktuellen Werte sowie über die LED-Lebensdauer und den Lichtstrom, bezogen auf die jeweilige Farbtemperatur.

Leuchtenfarbe Grafit oder Silber

■ Grafit – Bestellnummer · ■ Silber – Bestellnummer + **A**

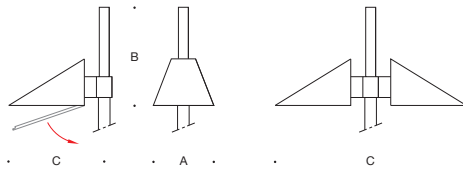

1-fach Aufsatzleuchten										Lichtmaste	
	LED		Netzteil	EEK	AC/DC	A	B	C	für Masthöhen	Zopf	Gruppen
<b>77 929</b>	25,0 W	2255 lm	dimmbar 1-10 V	A++	✓	350	585	600	3000-6000	Ø 76	34
<b>77 930</b>	38,5 W	3140 lm	dimmbar 1-10 V	A++	✓	350	585	600	3000-6000	Ø 76	34
	Leuchtmittel		Socket	EEK	AC/DC	A	B	C	für Masthöhen	Zopf	Gruppen
<b>77 980</b>	1 TC-TELI	42 W	GX24 q-3/4	A-B	✓	350	585	600	3000-6000	Ø 76	34
<b>77 982</b>	1 HST-MF	50-70 W	E 27	A+-A	—	350	585	600	3000-6000	Ø 76	34
	1 HIT-CE/S	50-70 W	E 27			350	585	600	3000-6000	Ø 76	34
2-fach Aufsatzleuchten										Lichtmaste	
	Leuchtmittel		Socket	EEK	AC/DC	A	B	C	für Masthöhen	Zopf	Gruppen
<b>77 981</b>	2 TC-TELI	42 W	GX24 q-3/4	A-B	✓	350	585	1200	3000-6000	Ø 76	34
<b>77 983</b>	2 HST-MF	50-70 W	E 27	A+-A	—	350	585	1200	3000-6000	Ø 76	34
	2 HIT-CE/S	50-70 W	E 27			350	585	1200	3000-6000	Ø 76	34

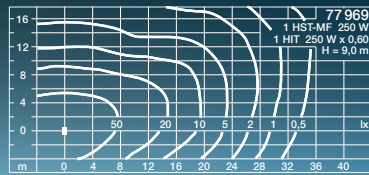
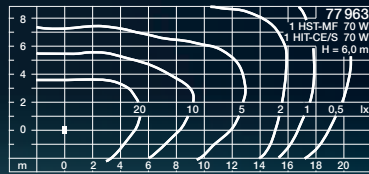
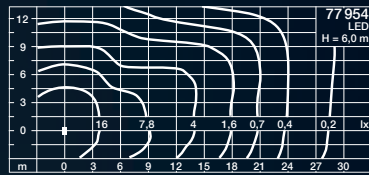
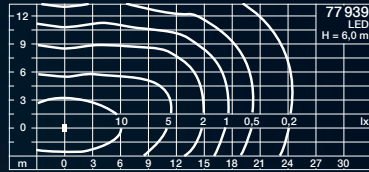
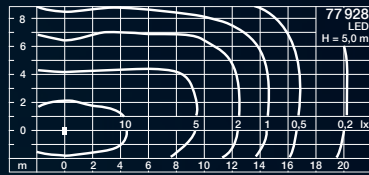

### Aufsatzleuchten

Asymmetrisch-bandförmige Lichtstärkeverteilung

Aufsatzleuchten mit asymmetrisch-bandförmiger Lichtstärkeverteilung in zwei Größen für unterschiedliche Lichtleistungen. Leuchten mit LED oder für Hochdrucklampen zur Beleuchtung von Straßen, Plätzen, Zufahrten und Fußgängerbereichen. Die Lichtstärkeverteilung eignet sich besonders für die Beleuchtung von Straßen nach EN 13201.

Der Anstellwinkel der Leuchten ist einstellbar und kann so auf die zu beleuchtende Fläche ausgerichtet werden.

Montagefertige Aufsatzleuchten in 1-fach oder 2-fach Anordnung.

In Sonderfertigung sind diese Leuchten auch mit anderen elektrischen Einrichtungen und in Schutzklasse II lieferbar.

Schutzart IP 66 · Aluminiumguss, Aluminium und Edelstahl · Sicherheitsglas  
Reflektor aus eloxiertem Reinaluminium

Ergänzungsteile für die Leistungsreduzierung von LED-Leuchten mit 1-10V-Schnittstelle finden Sie auf Seite 545.

Werkzeugloses Öffnen der Leuchten

In der Tabelle empfehlen wir BEGA Lichtmaste, die in Oberflächengüte und Farbe sowie gestalterisch und statisch zu den Aufsatzleuchten dieser Doppelseite passen. Die vollständige Übersicht sowie die technischen Daten aller BEGA Lichtmaste, Erdstücke und Anschlusskästen finden Sie auf den Seiten 536 bis 545.

Die LED-Leuchten dieser Seite überzeugen durch die Wahlmöglichkeit der Farbtemperatur, 50.000 Stunden Mindestlebensdauer der LED und 20 Jahre Nachkaufgarantie der LED-Module.

LED-Farbtemperatur: 4000 K – Bestellnummer oder 3000 K – Bestellnummer + **K3**

Der in der Tabelle angegebene Leuchten-Lichtstrom und die Leuchten-Anschlussleistung können sich, bedingt durch den technischen Fortschritt, ändern. Die Datenblätter auf unserer Website geben für jede Leuchte Auskunft über die aktuellen Werte sowie über die LED-Lebensdauer und den Lichtstrom, bezogen auf die jeweilige Farbtemperatur.

Leuchtenfarbe Grafit oder Silber

■ Grafit – Bestellnummer · ■ Silber – Bestellnummer + **A**





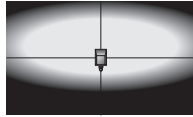

asymmetrisch-bandförmig

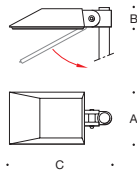

#### 1-fach Aufsatzleuchten

	LED	Netzteile	EEK	AC/DC	A	B	C	für Masthöhen	Zopf	Gruppen	
<b>77 928</b>	25,0 W	2045 lm	dimmbare 1-10 V	A++	✓	290	110	650	4000-6000	∅76	34 · 14
<b>77 939</b>	38,5 W	3150 lm	dimmbare 1-10 V	A++	✓	290	110	650	4000-6000	∅76	34 · 14
<b>77 954</b>	58,5 W	4545 lm	dimmbare 1-10 V	A++	✓	330	140	680	7000-9000	∅76	34 · 72
	Leuchtmittel	Socket	EEK	AC/DC	A	B	C	für Masthöhen	Zopf	Gruppen	
<b>77 963</b>	1 HST-MF	50-70 W	E 27	A+-A	—	290	110	650	4000-6000	∅76	34 · 14
	1 HIT-CE/S	50-70 W	E 27	—	—	290	110	650	4000-6000	∅76	34 · 14
<b>77 969</b>	1 HIT	250 W	E 40	A+-A	—	330	140	680	7000-9000	∅76	34 · 72 · 74
	1 HST-MF	250 W	E 40	—	—	330	140	680	7000-9000	∅76	34 · 72 · 74

#### Lichtmaste

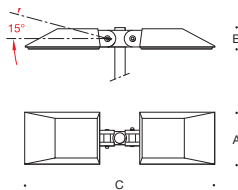

#### 2-fach Aufsatzleuchten

	LED	Netzteile	EEK	AC/DC	A	B	C	für Masthöhen	Zopf	Gruppen	
<b>84 123</b>	2 x 25,0 W	4090 lm	dimmbare 1-10 V	A++	✓	290	110	1200	4000-6000	∅76	34 · 14
<b>84 124</b>	2 x 38,5 W	6300 lm	dimmbare 1-10 V	A++	✓	290	110	1200	4000-6000	∅76	34 · 14
<b>84 125</b>	2 x 58,5 W	9090 lm	dimmbare 1-10 V	A++	✓	330	140	1200	7000-9000	∅76	34 · 72
	Leuchtmittel	Socket	EEK	AC/DC	A	B	C	für Masthöhen	Zopf	Gruppen	
<b>77 965</b>	2 HST-MF	50-70 W	E 27	A+-A	—	290	110	1200	4000-6000	∅76	34 · 14
	2 HIT-CE/S	50-70 W	E 27	—	—	290	110	1200	4000-6000	∅76	34 · 14
<b>77 970</b>	2 HIT	250 W	E 40	A+-A	—	330	140	1260	7000-9000	∅76	34 · 72 · 74
	2 HST-MF	250 W	E 40	—	—	330	140	1260	7000-9000	∅76	34 · 72 · 74

#### Lichtmaste

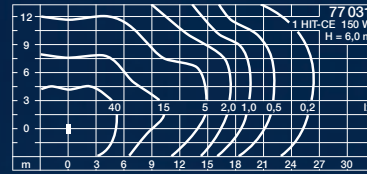
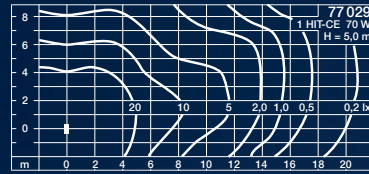
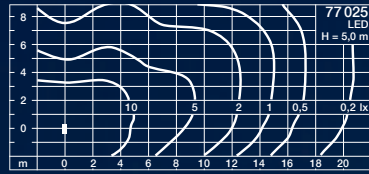
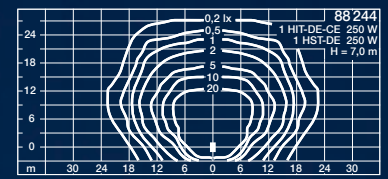
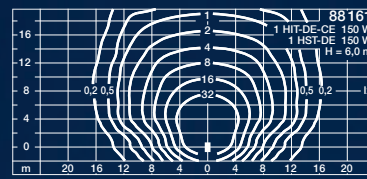
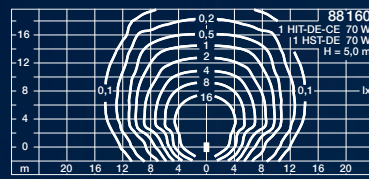
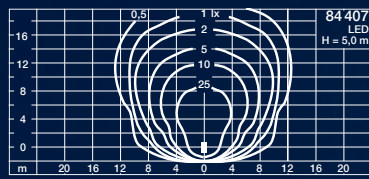



asymmetrisch



asymmetrisch-bandförmig



Seite 202



## Aufsatzleuchten

Asymmetrische oder asymmetrisch-bandförmige Lichtstärkeverteilung

Leuchten in unterschiedlichen Größen, Lichtleistungen und zwei Lichtstärkeverteilungen:

- mit asymmetrischer Lichtstärkeverteilung für die räumlich tiefe Ausleuchtung von Flächen, Plätzen und Parkplätzen oder
- mit asymmetrisch-bandförmiger Lichtstärkeverteilung für die Beleuchtung von Zufahrten und Straßen

Die Lichtstärkeverteilung kann durch den einstellbaren Anstellwinkel der Leuchtgehäuse präzise auf die zu beleuchtende Fläche ausgerichtet werden. Montagefertige Mastaufsatzleuchten für 1-fach und 2-fach Anordnung. Leuchten der hier aufgeführten Bauart sind auf Anfrage ebenfalls in 4-fach Anordnung lieferbar.

In Sonderfertigung sind diese Leuchten auch mit anderen elektrischen Einrichtungen und in Schutzklasse II lieferbar.

Schutzart IP 66 · Aluminiumguss, Aluminium und Edelstahl · Sicherheitsglas · Reflektor aus eloxiertem Reinaluminium  
Ergänzungsteile für die Leistungsreduzierung von LED-Leuchten mit 1-10V-Schnittstelle finden Sie auf Seite 545.

In der Tabelle empfehlen wir BEGA Lichtmaste, die in Oberflächengüte und Farbe sowie gestalterisch und statisch zu den Aufsatzleuchten dieser Doppelseite passen. Die vollständige Übersicht sowie die technischen Daten aller BEGA Lichtmaste, Erdstücke und Anschlusskästen finden Sie auf den Seiten 536 bis 545.

Die LED-Leuchten dieser Seite überzeugen durch die Wahlmöglichkeit der Farbtemperatur, 50 000 Stunden Mindestlebensdauer der LED und 20 Jahre Nachkaufgarantie der LED-Module.

LED-Farbtemperatur: 4000 K – Bestellnummer oder 3000 K – Bestellnummer + **K3**

Der in der Tabelle angegebene Leuchten-Lichtstrom und die Leuchten-Anschlussleistung können sich, bedingt durch den technischen Fortschritt, ändern. Die Datenblätter auf unserer Website geben für jede Leuchte Auskunft über die aktuellen Werte sowie über die LED-Lebensdauer und den Lichtstrom, bezogen auf die jeweilige Farbtemperatur.

Leuchtenfarbe Grafit oder Silber

■ Grafit – Bestellnummer · ■ Silber – Bestellnummer + **A**

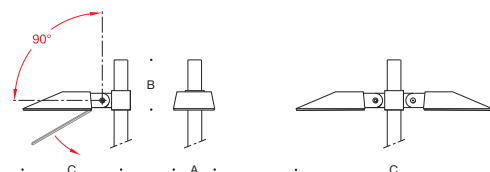

Aufsatzleuchten · asymmetrisch											Lichtmaste	
	LED		Netzteil	EEK	AC/DC	A	B	C	für Masthöhen	Zopf	Gruppen	
<b>84 407</b>	61,0 W	6675 lm	dimmbar 1-10V	A++	✓	1-fach	225	290	500	4000-6000	Ø76	34 · 14
	Leuchtmittel		Socket	EEK	AC/DC	A	B	C	für Masthöhen	Zopf	Gruppen	
<b>88 160</b>	1 HI/HST-DE	70 W	RX7s	A+ - A	—	1-fach	225	290	500	4000-5000	Ø76	34 · 14
<b>88 161</b>	1 HI/HST-DE	150 W	RX7s	A+ - A	—	1-fach	225	290	500	5000-6000	Ø76	34 · 14
<b>88 244</b>	1 HI/HST-DE	250 W	Fc2	A+ - A	—	1-fach	315	290	600	6000-7000	Ø76	34 · 72 · 74
<b>88 162</b>	2 HI/HST-DE	70 W	RX7s	A+ - A	—	2-fach	225	290	1000	4000-5000	Ø76	34 · 14
<b>88 163</b>	2 HI/HST-DE	150 W	RX7s	A+ - A	—	2-fach	225	290	1000	5000-6000	Ø76	34 · 14
<b>88 246</b>	2 HI/HST-DE	250 W	Fc2	A+ - A	—	2-fach	315	290	1200	6000-7000	Ø76	34 · 72 · 74
Aufsatzleuchten · asymmetrisch-bandförmig											Lichtmaste	
	LED		Netzteil	EEK	AC/DC	A	B	C	für Masthöhen	Zopf	Gruppen	
<b>77 025</b>	29,0 W	2310 lm	dimmbar 1-10V	A++	✓	1-fach	225	290	500	4000-5000	Ø76	34 · 14
	Leuchtmittel		Socket	EEK	AC/DC	A	B	C	für Masthöhen	Zopf	Gruppen	
<b>77 029</b>	1 HIT-CE	70 W	G 12	A+ - A	—	1-fach	225	290	500	4000-5000	Ø76	34 · 14
<b>77 031</b>	1 HIT-CE	150 W	G 12	A+ - A	—	1-fach	225	290	500	5000-6000	Ø76	34 · 14

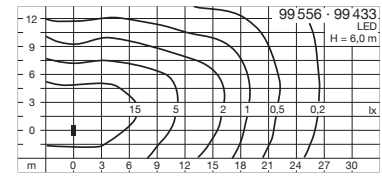
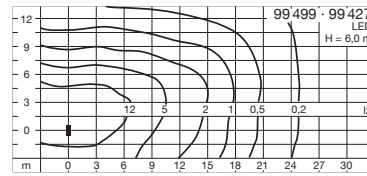
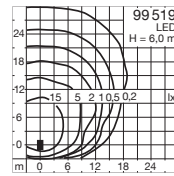
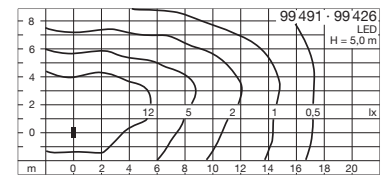
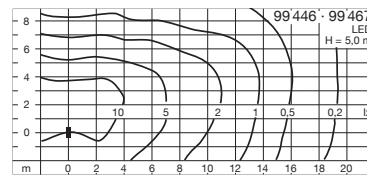
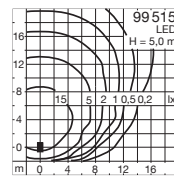

#### LED-Aufsatzleuchten und LED-Ansatzleuchten

Asymmetrische oder asymmetrisch-bandförmige Lichtstärkeverteilung

Diese Leuchten gehören zu einer Gruppe, mit deren Leistungsspektrum sich alle Beleuchtungsaufgaben der Straßen-, Platz- und Stadtbeleuchtung lösen lassen.

Zwei Lichtstärkeverteilungen stehen zur Verfügung:

- asymmetrische Lichtstärkeverteilung für die räumlich tiefe Ausleuchtung von Flächen, Plätzen und Parkplätzen oder
- asymmetrisch-bandförmige Lichtstärkeverteilung für die Beleuchtung von Straßen.  
Diese Lichtstärkeverteilung eignet sich besonders für die Beleuchtung von Straßen nach EN 13201.

Für die wirkungsgradoptimierte und hocheffiziente Lichttechnik verwenden wir ausschließlich Systemkomponenten aus zuverlässigen Materialien. Miro<sup>®</sup> Reflektoren aus reflexionsintensivem Reinstaluminium, entspiegelte ESG-Verglasung sowie BEGA LED-Module mit 20 Jahren Nachkaufgarantie.

Leuchten, die sich für die Einbindung in Licht- und Gebäudesteuerungssysteme eignen. Für die Integration in ein LCN- oder ZigBee-gesteuertes Gebäudemanagement, empfehlen wir die Lichtsteuerung BEGA Control.

Diese Leuchten sind auch als Wandleuchten lieferbar – siehe Seite 200.

Schutzart IP 66 · Schutzklasse II · dimmbar 1-10V · Aluminiumguss, Aluminium und Edelstahl · werkzeugloses Öffnen  
Sicherheitsglas · Reflektor aus eloxiertem Reinstaluminium · Anstellwinkel einstellbar auf 0° oder 15°

Ergänzungsteile für die Leistungsreduzierung mit 1-10V-Schnittstelle finden Sie auf Seite 545.

In der Tabelle empfehlen wir BEGA Lichtmaste, die in Oberflächengüte und Farbe sowie gestalterisch und statisch zu den Aufsatzleuchten dieser Doppelseite passen. Die vollständige Übersicht sowie die technischen Daten aller BEGA Lichtmaste, Erdstücke und Anschlusskästen finden Sie auf den Seiten 536 bis 545.

Aufsatzleuchten für Mastzopf Ø 76 mm · auf Anfrage auch für Mastzopf Ø 60 mm lieferbar  
Ansatzleuchten für Anschluss Ø 42 mm · auf Anfrage auch für Anschluss Ø 60 mm lieferbar

Leuchten, die durch die Wahlmöglichkeit der Farbtemperatur, 50 000 Stunden Mindestlebensdauer der LED und 20 Jahre Nachkaufgarantie der LED-Module überzeugen.

LED-Farbtemperatur: 4000 K – Bestellnummer oder 3000 K – Bestellnummer + **K3**

Der in der Tabelle angegebene Leuchten-Lichtstrom und die Leuchten-Anschlussleistung können sich, bedingt durch den technischen Fortschritt, ändern.

Die Datenblätter auf unserer Website geben für jede Leuchte Auskunft über die aktuellen Werte sowie über die LED-Lebensdauer und den Lichtstrom, bezogen auf die jeweilige Farbtemperatur.

Leuchtenfarbe Grafit oder Silber

■ Grafit – Bestellnummer · ■ Silber – Bestellnummer + **A**



asymmetrisch



asymmetrisch-bandförmig

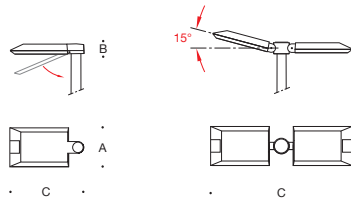

Aufsatzleuchten · **asymmetrisch**

	LED	EEK	AC/DC		A	B	C	für Masthöhen	Zopf	Lichtmaste		
										Gruppen		
<b>99 515</b>	26,0 W	3430 lm	A++	✓	<b>1-fach</b>	255	60	440	4000 - 6000	Ø76	34 · 14	33 · 13
<b>99 519</b>	36,6 W	4570 lm	A++	✓	<b>1-fach</b>	255	60	440	5000 - 8000	Ø76	34 · 72 · 74	33 · 13
<b>99 528</b>	2 x 26,0 W	6860 lm	A++	✓	<b>2-fach</b>	255	60	815	4000 - 6000	Ø76	34 · 14	33 · 13
<b>99 529</b>	2 x 36,6 W	9140 lm	A++	✓	<b>2-fach</b>	255	60	815	5000 - 8000	Ø76	34 · 72 · 74	33 · 13

Aufsatzleuchten · **asymmetrisch-bandförmig**

	LED	EEK	AC/DC		A	B	C	für Masthöhen	Zopf	Lichtmaste		
										Gruppen		
<b>99 446</b>	15,7 W	1710 lm	A++	✓	<b>1-fach</b>	255	60	440	3500 - 5000	Ø76	34 · 14	33 · 13
<b>99 491</b>	20,0 W	2220 lm	A++	✓	<b>1-fach</b>	255	60	440	4000 - 6000	Ø76	34 · 14	33 · 13
<b>99 499</b>	28,6 W	3445 lm	A++	✓	<b>1-fach</b>	255	60	440	5000 - 7000	Ø76	34 · 72 · 74	33 · 13
<b>99 556</b>	36,0 W	4485 lm	A++	✓	<b>1-fach</b>	255	60	440	5000 - 8000	Ø76	34 · 72 · 74	33 · 13
<b>99 447</b>	2 x 15,7 W	3420 lm	A++	✓	<b>2-fach</b>	255	60	815	3500 - 5000	Ø76	34 · 14	33 · 13
<b>99 473</b>	2 x 28,6 W	6890 lm	A++	✓	<b>2-fach</b>	255	60	815	5000 - 7000	Ø76	34 · 72 · 74	33 · 13
<b>99 474</b>	2 x 36,0 W	8970 lm	A++	✓	<b>2-fach</b>	255	60	815	5000 - 8000	Ø76	34 · 72 · 74	33 · 13

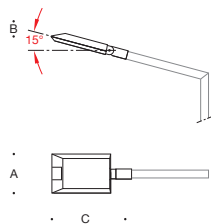

Ansatzleuchten für Auslegermaste · **asymmetrisch-bandförmig**

	LED	EEK	AC/DC		A	B	C	für Masthöhen	Anschluss
<b>99 467</b>	15,7 W	1710 lm	A++	✓	255	60	490	3500 - 5000	Ø42
<b>99 426</b>	20,0 W	2220 lm	A++	✓	255	60	490	4000 - 6000	Ø42
<b>99 427</b>	28,6 W	3445 lm	A++	✓	255	60	490	5000 - 7000	Ø42
<b>99 433</b>	36,0 W	4485 lm	A++	✓	255	60	490	5000 - 8000	Ø42



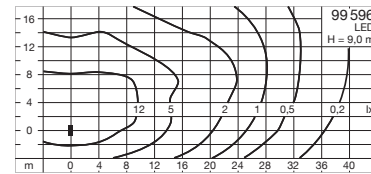
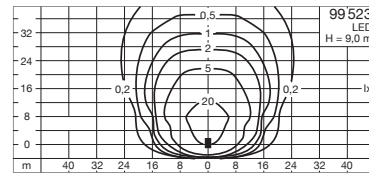
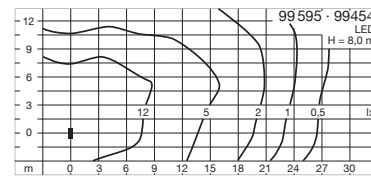
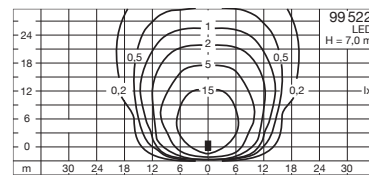

#### LED-Aufsatzleuchten und LED-Ansatzleuchten

Asymmetrische oder asymmetrisch-bandförmige Lichtstärkeverteilung

Diese Leuchten gehören zu einer Gruppe, mit deren Leistungsspektrum sich alle Beleuchtungsaufgaben der Straßen-, Platz- und Stadtbeleuchtung lösen lassen.

Zwei Lichtstärkeverteilungen stehen zur Verfügung:

- asymmetrische Lichtstärkeverteilung für die räumlich tiefe Ausleuchtung von Flächen, Plätzen und Parkplätzen oder
- asymmetrisch-bandförmige Lichtstärkeverteilung für die Beleuchtung von Straßen.

Diese Lichtstärkeverteilung eignet sich besonders für die Beleuchtung von Straßen nach EN 13201.

Für die wirkungsgradoptimierte und hocheffiziente Lichttechnik verwenden wir ausschließlich Systemkomponenten aus zuverlässigen Materialien. Miro<sup>®</sup> Reflektoren aus reflexionsintensivem Reinstaluminium, entspiegelte ESG-Verglasung sowie BEGA LED-Module mit 20 Jahren Nachkaufgarantie.

Leuchten, die sich für die Einbindung in Licht- und Gebäudesteuerungssysteme eignen. Für die Integration in ein LCN- oder ZigBee-gesteuertes Gebäudemanagement, empfehlen wir die Lichtsteuerung BEGA Control.

Diese Leuchten sind auch als Wandleuchten lieferbar – siehe Seite 200.

Schutzart IP 66 · Schutzklasse II · dimmbar 1-10V · Aluminiumguss, Aluminium und Edelstahl · werkzeugloses Öffnen Sicherheitsglas · Reflektor aus eloxiertem Reinstaluminium · Anstellwinkel einstellbar auf 0° oder 15° Ergänzungsteile für die Leistungsreduzierung mit 1-10V-Schnittstelle finden Sie auf Seite 545.

In der Tabelle empfehlen wir BEGA Lichtmaste, die in Oberflächengüte und Farbe sowie gestalterisch und statisch zu den Aufsatzleuchten dieser Doppelseite passen. Die vollständige Übersicht sowie die technischen Daten aller BEGA Lichtmaste, Erdstücke und Anschlusskästen finden Sie auf den Seiten 536 bis 545.

Aufsatzleuchten für Mastzopf Ø 76 mm · auf Anfrage auch für Mastzopf Ø 60 mm lieferbar  
Ansatzleuchten für Anschluss Ø 60 mm · auf Anfrage auch für Anschluss Ø 42 mm lieferbar

Leuchten, die durch die Wahlmöglichkeit der Farbtemperatur, 50 000 Stunden Mindestlebensdauer der LED und 20 Jahre Nachkaufgarantie der LED-Module überzeugen.

LED-Farbtemperatur: 4000 K – Bestellnummer oder 3000 K – Bestellnummer + **K3**

Der in der Tabelle angegebene Leuchten-Lichtstrom und die Leuchten-Anschlussleistung können sich, bedingt durch den technischen Fortschritt, ändern.

Die Datenblätter auf unserer Website geben für jede Leuchte Auskunft über die aktuellen Werte sowie über die LED-Lebensdauer und den Lichtstrom, bezogen auf die jeweilige Farbtemperatur.

Leuchtenfarbe Grafit oder Silber

■ Grafit – Bestellnummer · ■ Silber – Bestellnummer + **A**



asymmetrisch



asymmetrisch-bandförmig

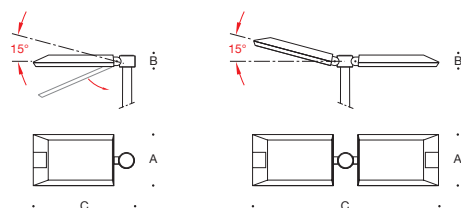

Aufsatzleuchten · **asymmetrisch**

Aufsatzleuchten · <b>asymmetrisch</b>										Lichtmaste	
LED	EEK	AC/DC	A	B	C	für Masthöhen	Zopf	Gruppen			
<b>99 522</b> 56,0 W	6860 lm	A++ ✓	<b>1-fach</b>	340	75	660	7000-9000	Ø76	34 · 72 · 74		
<b>99 523</b> 72,0 W	9370 lm	A++ ✓	<b>1-fach</b>	340	75	660	7000-9000	Ø76	34 · 72 · 74		
<b>99 532</b> 2 x 56,0 W	13 720 lm	A++ ✓	<b>2-fach</b>	340	75	1215	7000-9000	Ø76	34 · 72 · 74		
<b>99 533</b> 2 x 72,0 W	18 740 lm	A++ ✓	<b>2-fach</b>	340	75	1215	7000-9000	Ø76	34 · 72 · 74		

Aufsatzleuchten · **asymmetrisch-bandförmig**

Aufsatzleuchten · <b>asymmetrisch-bandförmig</b>										Lichtmaste	
LED	EEK	AC/DC	A	B	C	für Masthöhen	Zopf	Gruppen			
<b>99 595</b> 54,5 W	7335 lm	A++ ✓	<b>1-fach</b>	340	75	660	7000-9000	Ø76	34 · 72 · 74		
<b>99 596</b> 73,0 W	8975 lm	A++ ✓	<b>1-fach</b>	340	75	660	7000-9000	Ø76	34 · 72 · 74		
<b>99 479</b> 2 x 73,0 W	17 950 lm	A++ ✓	<b>2-fach</b>	340	75	1215	7000-9000	Ø76	34 · 72 · 74		

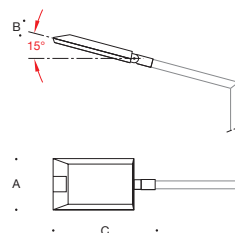

Ansatzleuchten für Auslegermaste · **asymmetrisch-bandförmig**

Ansatzleuchten für Auslegermaste · <b>asymmetrisch-bandförmig</b>									
LED	EEK	AC/DC	A	B	C	für Masthöhen	Anschluss		
<b>99 454</b> 54,5 W	7335 lm	A++ ✓	340	75	695	7000-9000	Ø60		

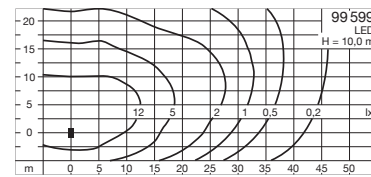
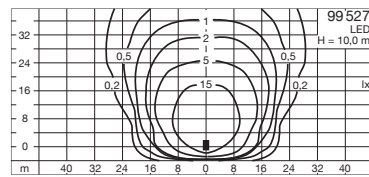

### LED-Aufsatzleuchten

Asymmetrische oder asymmetrisch-bandförmige Lichtstärkeverteilung

Diese Leuchten gehören zu einer Gruppe, mit deren Leistungsspektrum sich alle Beleuchtungsaufgaben der Straßen-, Platz- und Stadtbeleuchtung lösen lassen.

Aufsatzleuchten wahlweise mit zwei Lichtstärkeverteilungen:

- mit asymmetrischer Lichtstärkeverteilung für die räumlich tiefe Ausleuchtung von Flächen, Plätzen und Parkplätzen oder
- mit asymmetrisch-bandförmiger Lichtstärkeverteilung für die Beleuchtung von Straßen.

Diese Lichtstärkeverteilung eignet sich besonders für die Beleuchtung von Straßen nach EN 13201.

Für die wirkungsgradoptimierte und hocheffiziente Lichttechnik verwenden wir ausschließlich Systemkomponenten aus zuverlässigen Materialien. Miro<sup>®</sup> Reflektoren aus reflexionsintensivem Reinstaluminium, entspiegelte ESG-Verglasung sowie BEGA LED-Module mit 20 Jahren Nachkaufgarantie.

Leuchten, die sich für die Einbindung in Licht- und Gebäudesteuerungssysteme eignen. Für die Integration in ein LCN- oder ZigBee-gesteuertes Gebäudemanagement, empfehlen wir die Lichtsteuerung BEGA Control.

Auf Anfrage sind diese Leuchten auch als Wandleuchten lieferbar.

Schutzart IP 66 · Schutzklasse II · dimmbar 1-10V · Aluminiumguss, Aluminium und Edelstahl · werkzeugloses Öffnen  
Sicherheitsglas · Reflektor aus eloxiertem Reinstaluminium · Anstellwinkel einstellbar auf 0° oder 15°  
Ergänzungsteile für die Leistungsreduzierung mit 1-10V-Schnittstelle finden Sie auf Seite 545.

In der Tabelle empfehlen wir BEGA Lichtmaste, die in Oberflächengüte und Farbe sowie gestalterisch und statisch zu den Aufsatzleuchten dieser Doppelseite passen. Die vollständige Übersicht sowie die technischen Daten aller BEGA Lichtmaste, Erdstücke und Anschlusskästen finden Sie auf den Seiten 536 bis 545.

Leuchten, die durch die Wahlmöglichkeit der Farbtemperatur, 50 000 Stunden Mindestlebensdauer der LED und 20 Jahre Nachkaufgarantie der LED-Module überzeugen.

LED-Farbtemperatur: 4000 K – Bestellnummer oder 3000 K – Bestellnummer + **K3**

Der in der Tabelle angegebene Leuchten-Lichtstrom und die Leuchten-Anschlussleistung können sich, bedingt durch den technischen Fortschritt, ändern. Die Datenblätter auf unserer Website geben für jede Leuchte Auskunft über die aktuellen Werte sowie über die LED-Lebensdauer und den Lichtstrom, bezogen auf die jeweilige Farbtemperatur.

Leuchtenfarbe Grafit oder Silber

■ Grafit – Bestellnummer · ■ Silber – Bestellnummer + **A**





asymmetrisch



asymmetrisch-bandförmig

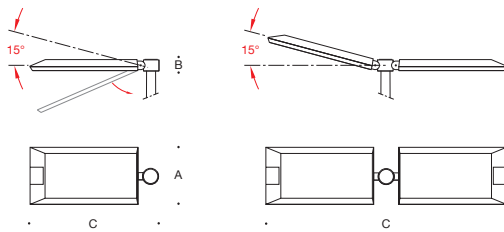

Aufsatzleuchten · **asymmetrisch**

	LED	EEK	AC/DC		A	B	C	für Masthöhen	Zopf	Gruppen	
<b>99 527</b>	108,0 W	13 895 lm	A++	✓	<b>1-fach</b>	340	75	820	8000-10 000	Ø76	72 · 74
<b>99 534</b>	2x 108,0 W	27 790 lm	A++	✓	<b>2-fach</b>	340	75	1535	8000-10 000	Ø76	72 · 74

Lichtmaste

Aufsatzleuchten · **asymmetrisch-bandförmig**

	LED	EEK	AC/DC		A	B	C	für Masthöhen	Zopf	Gruppen	
<b>99 599</b>	109,0 W	13 495 lm	A++	✓	<b>1-fach</b>	340	75	820	8000-10 000	Ø76	72 · 74
<b>99 481</b>	2x 109,0 W	26 990 lm	A++	✓	<b>2-fach</b>	340	75	1535	8000-10 000	Ø76	72 · 74

Lichtmaste

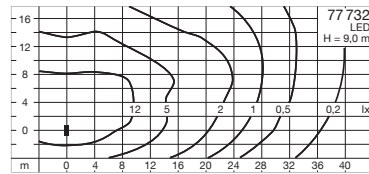
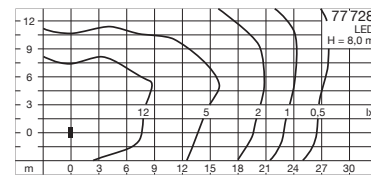
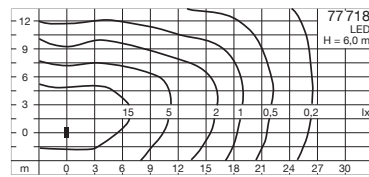

#### LED-Aufsatzleuchten mit Ausleger

Asymmetrisch-bandförmige Lichtstärkeverteilung

Diese Leuchten gehören zu einer Gruppe, mit deren Leistungsspektrum sich alle Beleuchtungsaufgaben der Straßen-, Platz- und Stadtbeleuchtung lösen lassen.

Die asymmetrisch-bandförmige Lichtstärkeverteilung eignet sich besonders für die Beleuchtung von Straßen nach EN 13201.

Für die wirkungsgradoptimierte und hocheffiziente Lichttechnik verwenden wir ausschließlich Systemkomponenten aus zuverlässigen Materialien. Miro® Reflektoren aus reflexionsintensivem Reinstaluminium, entspiegelte ESG-Verglasung sowie BEGA LED-Module mit 20 Jahren Nachkaufgarantie.

Leuchten, die sich für die Einbindung in Licht- und Gebäudesteuerungssysteme eignen.

Für die Integration in ein LCN- oder ZigBee-gesteuertes Gebäudemanagement, empfehlen wir die Lichtsteuerung BEGA Control.

Schutzart IP 66 · Schutzklasse II · dimmbar 1-10 V · Aluminiumguss, Aluminium und Edelstahl Sicherheitsglas · Reflektor aus eloxiertem Reinstaluminium · werkzeugloses Öffnen

Ergänzungsteile für die Leistungsreduzierung mit 1-10V-Schnittstelle finden Sie auf Seite 545.

In der Tabelle empfehlen wir BEGA Lichtmaste, die in Oberflächengüte und Farbe sowie gestalterisch und statisch zu den Aufsatzleuchten dieser Doppelseite passen. Die vollständige Übersicht sowie die technischen Daten aller BEGA Lichtmaste, Erdstücke und Anschlusskästen finden Sie auf den Seiten 536 bis 545.

Leuchten, die durch die Wahlmöglichkeit der Farbtemperatur, 50000 Stunden Mindestlebensdauer der LED und 20 Jahre Nachkaufgarantie der LED-Module überzeugen.

LED-Farbtemperatur: 4000 K – Bestellnummer oder 3000 K – Bestellnummer + **K3**

Der in der Tabelle angegebene Leuchten-Lichtstrom und die Leuchten-Anschlussleistung können sich, bedingt durch den technischen Fortschritt, ändern.

Die Datenblätter auf unserer Website geben für jede Leuchte Auskunft über die aktuellen Werte sowie über die LED-Lebensdauer und den Lichtstrom, bezogen auf die jeweilige Farbtemperatur.

Leuchtenfarbe Grafit oder Silber

■ Grafit – Bestellnummer · ■ Silber – Bestellnummer + **A**



asymmetrisch-bandförmig

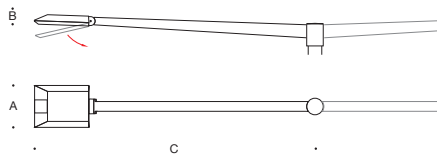

#### 1-fach Aufsatzleuchten

	LED	EEK	AC/DC	A	B	C	für Masthöhen	Zopf	Gruppen	
<b>77 718</b>	36,0 W	4485 lm	A++	✓	255	60	1700	5000 - 8000	∅76	72 · 74
<b>77 728</b>	54,5 W	7335 lm	A++	✓	340	75	1900	7000 - 10000	∅76	72 · 74
<b>77 732</b>	73,0 W	8975 lm	A++	✓	340	75	1900	7000 - 10000	∅76	72 · 74

#### Lichtmaste

#### 2-fach Aufsatzleuchten

	LED	EEK	AC/DC	A	B	C	für Masthöhen	Zopf	Gruppen	
<b>77 736</b>	2x 36,0 W	8970 lm	A++	✓	255	60	3400	5000 - 8000	∅76	72 · 74
<b>77 758</b>	2x 54,5 W	14670 lm	A++	✓	340	75	3800	7000 - 10000	∅76	72 · 74
<b>77 759</b>	2x 73,0 W	17950 lm	A++	✓	340	75	3800	7000 - 10000	∅76	72 · 74

#### Lichtmaste

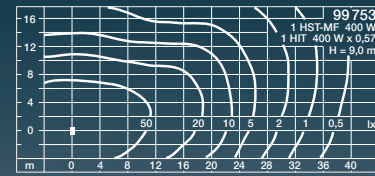
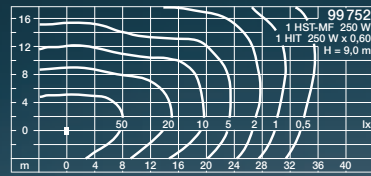
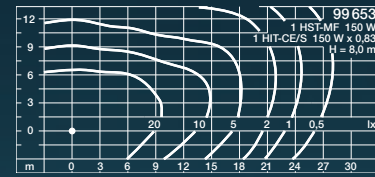
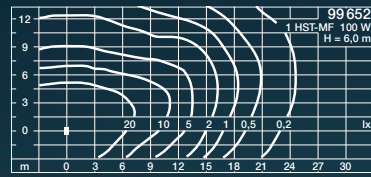
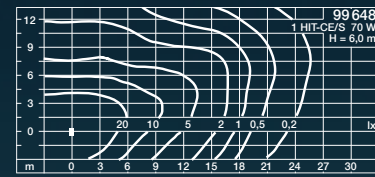
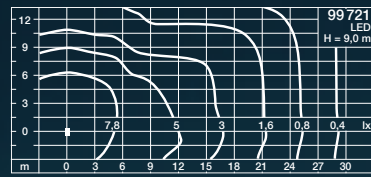
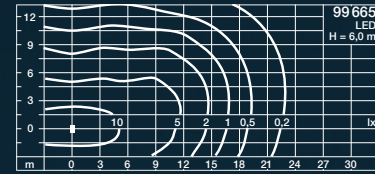
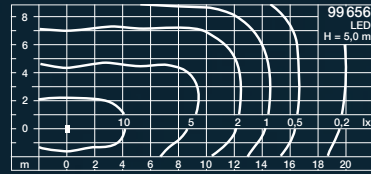

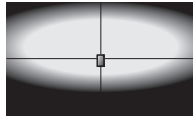

asymmetrisch-bandförmig

## Aufsatzleuchten

Asymmetrisch-bandförmige Lichtstärkeverteilung

BEGA Kofferleuchten sind seit mehr als fünf Jahrzehnten bewährtes Gestaltungselement im öffentlichen Raum. Mit behutsamen Veränderungen haben wir diese Klassiker für die heutigen technischen Anforderungen erneuert. Sie haben sowohl eine hohe Schutzart als auch eine zeitgemäße Lichttechnik. Die asymmetrisch-bandförmige Lichtstärkeverteilung eignet sich besonders für die Beleuchtung von Straßen nach EN 13201.

Schutzart IP 66 · Aluminiumguss und Edelstahl · Sicherheitsglas · Reflektor aus eloxiertem Reinstaluminium · werkzeugloses Öffnen  
Ergänzungsteile für die Leistungsreduzierung von LED-Leuchten mit 1-10V-Schnittstelle finden Sie auf Seite 545.

Als Ergänzungsteile für diese Aufsatzleuchten liefern wir:

- Traversen mit Anstellwinkel 3° oder 12° für die Montage der Leuchten an Flächen, Gebäudeecken oder an Maste
- Mastaufsätze für die Montage von 2 oder 3 Leuchten auf einem Lichtmast

In der Tabelle empfehlen wir BEGA Lichtmaste, die in Oberflächengüte und Farbe sowie gestalterisch und statisch zu den Aufsatzleuchten dieser Doppelseite passen. Die vollständige Übersicht sowie die technischen Daten aller BEGA Lichtmaste, Erdstücke und Anschlusskästen finden Sie auf den Seiten 536 bis 545.

Die LED-Leuchten dieser Seite überzeugen durch die Wahlmöglichkeit der Farbtemperatur, 50 000 Stunden Mindestlebensdauer der LED und 20 Jahre Nachkaufgarantie der LED-Module.

LED-Farbtemperatur: 4000 K – Bestellnummer oder 3000 K – Bestellnummer + **K3**

Der in der Tabelle angegebene Leuchten-Lichtstrom und die Leuchten-Anschlussleistung können sich, bedingt durch den technischen Fortschritt, ändern. Die Datenblätter auf unserer Website geben für jede Leuchte Auskunft über die aktuellen Werte sowie über die LED-Lebensdauer und den Lichtstrom, bezogen auf die jeweilige Farbtemperatur.

■ Leuchtenfarbe Grafit

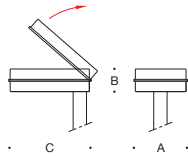

Aufsatzleuchten										Lichtmaste	
	LED		Netzteil	EEK	AC/DC	A	B	C	für Masthöhen	Zopf	Gruppen
<b>99 656</b>	25,0 W	2015 lm	dimmbar 1-10V	A++	✓	260	125	460	5000-7000	Ø76	34 · 72 · 74
<b>99 665</b>	38,5 W	2905 lm	dimmbar 1-10V	A++	✓	260	125	460	5000-7000	Ø76	34 · 72 · 74
<b>99 721</b>	58,5 W	4890 lm	dimmbar 1-10V	A++	✓	315	135	580	6000-9000	Ø76	34 · 72 · 74
	Leuchtmittel		Sockel	EEK	AC/DC	A	B	C	für Masthöhen	Zopf	Gruppen
<b>99 648</b>	1 HST-MF 50-70 W		E 27	A+ - A	—	260	125	460	4000-6000	Ø76	34 · 14
	1 HIT-CE/S 50-70 W		E 27	—	—	260	125	460	4000-6000	Ø76	34 · 14
<b>99 652</b>	1 HIT-CE/S 100 W		E 40	A+ - A	—	260	125	460	4000-6000	Ø76	34 · 14
	1 HST-MF 100 W		E 40	—	—	260	125	460	4000-6000	Ø76	34 · 14
<b>99 653</b>	1 HIT-CE/S 150 W		E 40	A+ - A	—	260	125	460	6000-9000	Ø76	34 · 72 · 74
	1 HST-MF 150 W		E 40	—	—	260	125	460	6000-9000	Ø76	34 · 72 · 74
<b>99 752</b>	1 HIT 250 W		E 40	A+ - A	—	315	135	580	6000-9000	Ø76	34 · 72 · 74
	1 HST-MF 250 W		E 40	—	—	315	135	580	6000-9000	Ø76	34 · 72 · 74
<b>99 753</b>	1 HIT 400 W		E 40	A+ - A	—	315	135	580	6000-9000	Ø76	34 · 72 · 74
	1 HST-MF 400 W		E 40	—	—	315	135	580	6000-9000	Ø76	34 · 72 · 74



### Traversen

- 70 700** Traverse Anstellwinkel 3°  
**70 701** Traverse Anstellwinkel 12°



### Mastaufsätze · für Mastzopf Ø76

- 70 702** Mastaufsatz für 2 Leuchten  
**70 703** Mastaufsatz für 3 Leuchten

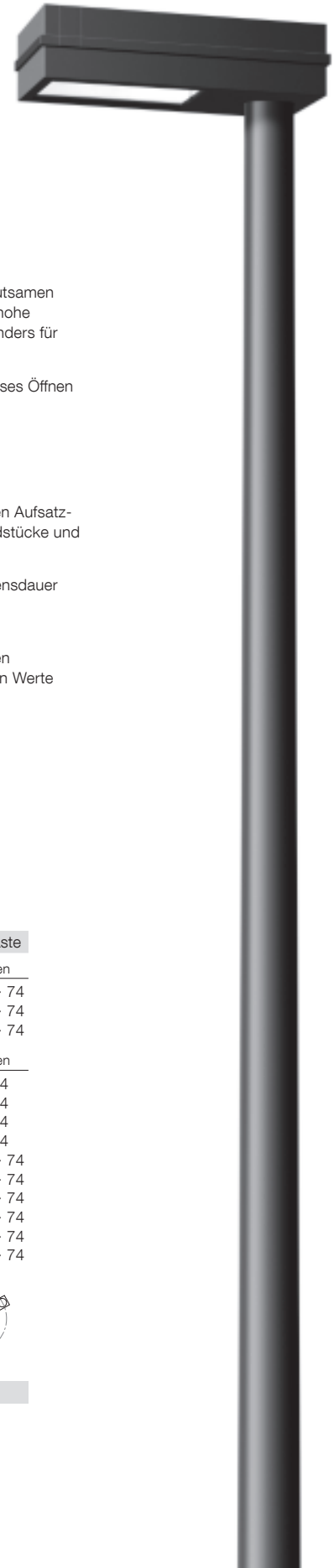

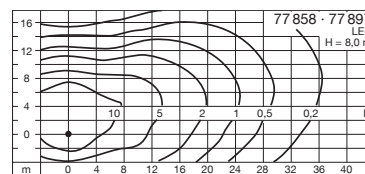
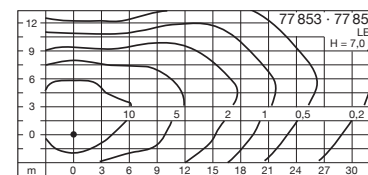
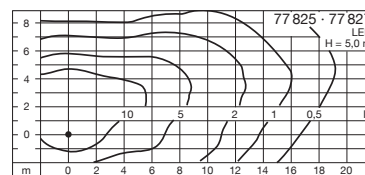

### LED-Aufsatzleuchten und LED-Ansatzleuchten

Asymmetrisch-bandförmige Lichtstärkeverteilung

Leuchten mit hoher Schutzart und in Schutzklasse II, mit deren umfassendem Leistungsspektrum sich viele Beleuchtungsaufgaben der Straßen-, Platz- und Stadtbeleuchtung lösen lassen.

Die asymmetrisch-bandförmige Lichtstärkeverteilung eignet sich besonders für die Beleuchtung von Straßen nach EN 13201.

Für die wirkungsgradoptimierte und hocheffiziente Lichttechnik verwenden wir ausschließlich Systemkomponenten aus zuverlässigen Materialien. Miro® Reflektoren aus reflexionsintensivem Reinstaluminium, entspiegelte ESG-Verglasung sowie BEGA LED-Module mit 20 Jahren Nachkaufgarantie. Leuchten, die sich für die Einbindung in Licht- und Gebäudesteuerungssysteme eignen. Für die Integration in ein LCN- oder ZigBee-gesteuertes Gebäude-Steuerungssystem, empfehlen wir die Lichtsteuerung BEGA Control.

Auf Anfrage sind diese Leuchten auch als Wandleuchten lieferbar.

Schutzart IP 66 · Schutzklasse II · dimmbar 1-10V · Aluminiumguss, Aluminium und Edelstahl Sicherheitsglas · Reflektor aus eloxiertem Reinstaluminium · werkzeugloses Öffnen Anstellwinkel einstellbar auf 0° oder 15°

Ergänzungsteile für die Leistungsreduzierung mit 1-10V-Schnittstelle finden Sie auf Seite 545.

In der Tabelle empfehlen wir BEGA Lichtmaste, die in Oberflächengüte und Farbe sowie gestalterisch und statisch zu den Aufsatzleuchten dieser Doppelseite passen. Die vollständige Übersicht sowie die technischen Daten aller BEGA Lichtmaste, Erdstücke und Anschlusskästen finden Sie auf den Seiten 536 bis 545.

Aufsatzleuchten für Mastzopf Ø 76 mm · auf Anfrage auch für Mastzopf Ø 60 mm lieferbar  
Ansatzleuchten für Anschluss Ø 42 mm · auf Anfrage auch für Anschluss Ø 60 mm lieferbar

Leuchten, die durch die Wahlmöglichkeit der Farbtemperatur, 50 000 Stunden Mindestlebensdauer der LED und 20 Jahre Nachkaufgarantie der LED-Module überzeugen.  
LED-Farbtemperatur: 4000K – Bestellnummer oder 3000K – Bestellnummer + **K3**

Der in der Tabelle angegebene Leuchten-Lichtstrom und die Leuchten-Anschlussleistung können sich, bedingt durch den technischen Fortschritt, ändern.

Die Datenblätter auf unserer Website geben für jede Leuchte Auskunft über die aktuellen Werte sowie über die LED-Lebensdauer und den Lichtstrom, bezogen auf die jeweilige Farbtemperatur.

Leuchtenfarbe Grafit oder Silber

■ Grafit – Bestellnummer · ■ Silber – Bestellnummer + **A**



asymmetrisch-bandförmig

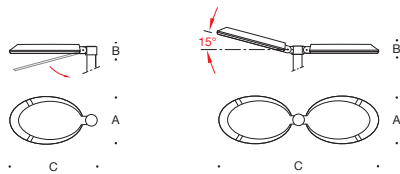

#### 1-fach Aufsatzleuchten

	LED	EEK	AC/DC	A	B	C	für Masthöhen	Zopf	Lichtmaste Gruppen	
<b>77 825</b>	20,0 W	1835 lm	A++	✓	260	55 520	3500-5000	Ø76	34 · 14	33 · 13
<b>77 853</b>	42,7 W	3805 lm	A++	✓	260	55 520	5000-7000	Ø76	72 · 74 · 14	33 · 13
<b>77 858</b>	57,0 W	4975 lm	A++	✓	260	55 520	5000-8000	Ø76	72 · 74 · 14	33 · 13

#### 2-fach Aufsatzleuchten

	LED	EEK	AC/DC	A	B	C	für Masthöhen	Zopf	Lichtmaste Gruppen	
<b>77 826</b>	2x 20,0 W	3670 lm	A++	✓	260	55 945	3500-5000	Ø76	34 · 14	33 · 13
<b>77 854</b>	2x 42,7 W	7610 lm	A++	✓	260	55 945	5000-7000	Ø76	72 · 74 · 14	33 · 13
<b>77 859</b>	2x 57,0 W	9950 lm	A++	✓	260	55 945	5000-8000	Ø76	72 · 74 · 14	33 · 13

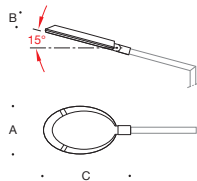

#### Ansatzleuchten für Auslegermaste

	LED	EEK	AC/DC	A	B	C	für Masthöhen	Anschluss
<b>77 827</b>	20,0 W	1835 lm	A++	✓	260	55 560	3500-5000	Ø42
<b>77 855</b>	42,7 W	3805 lm	A++	✓	260	55 560	5000-7000	Ø42
<b>77 897</b>	57,0 W	4975 lm	A++	✓	260	55 560	5000-8000	Ø42



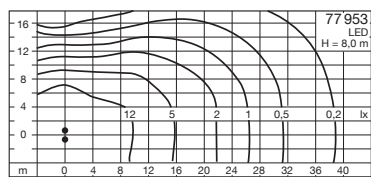
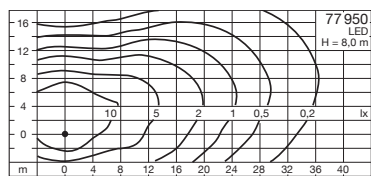
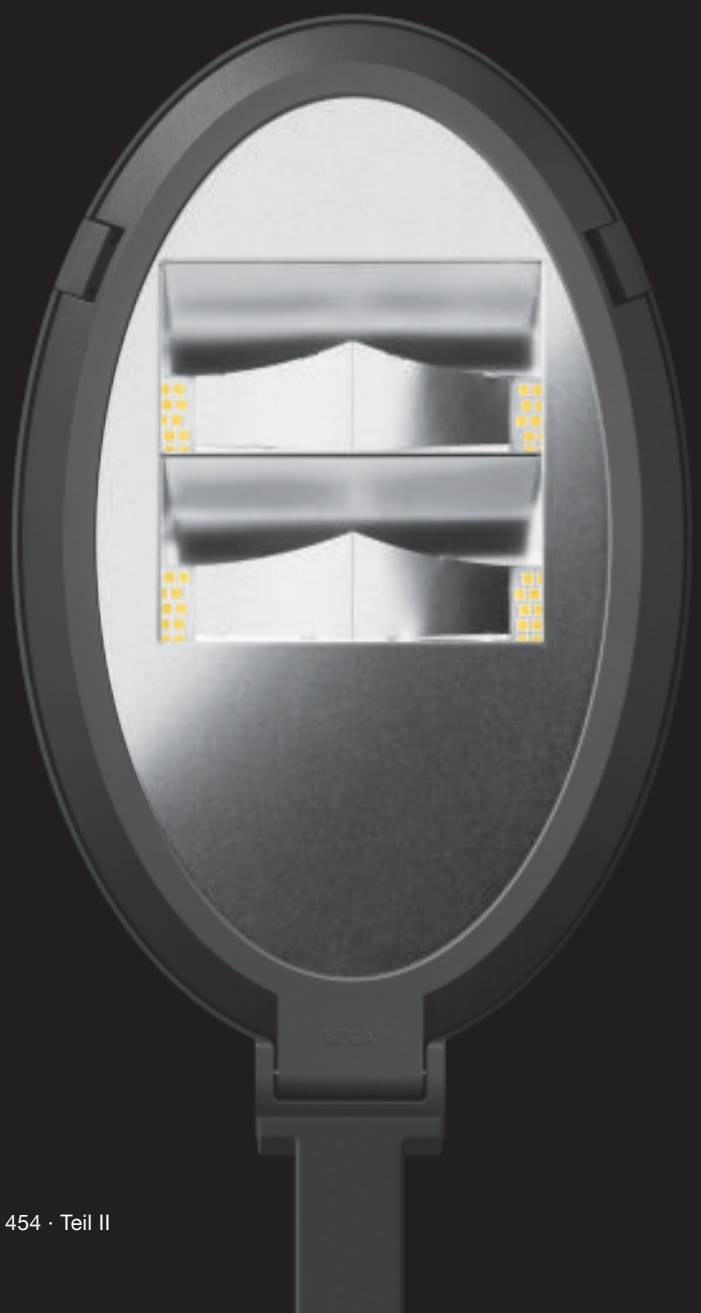
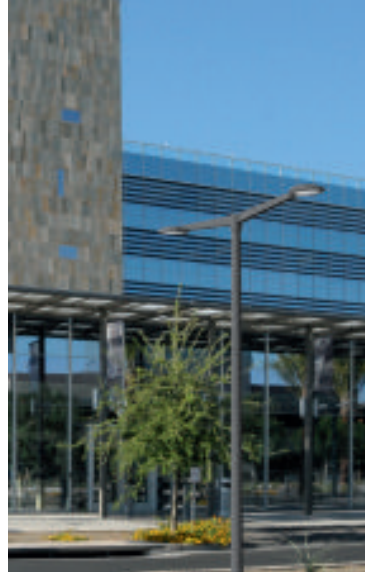



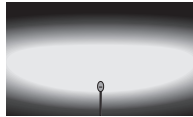

asymmetrisch-bandförmig

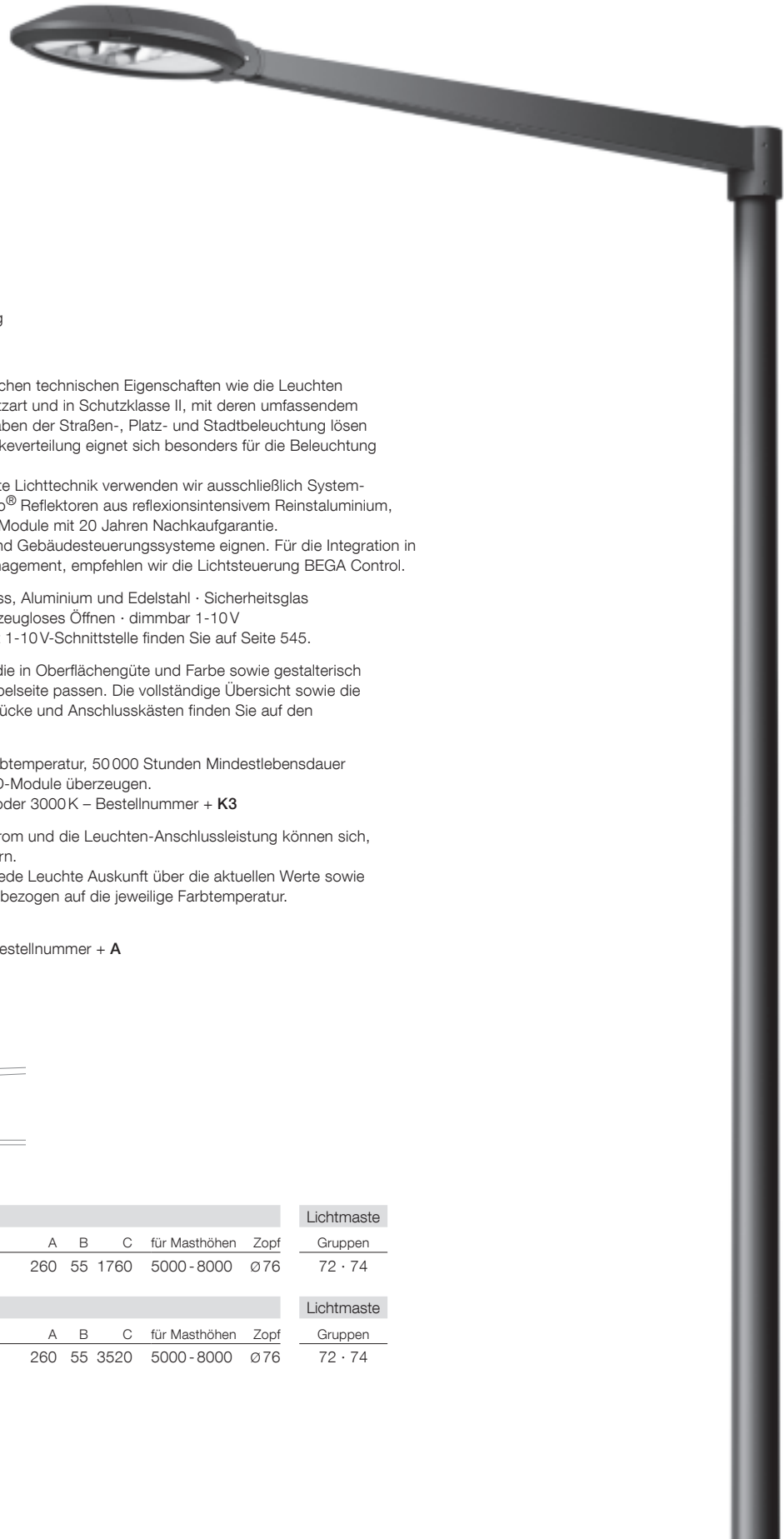

### LED-Aufsatzleuchten mit Ausleger

Asymmetrisch-bandförmige Lichtstärkeverteilung

Die Auslegerleuchten dieser Seite haben die gleichen technischen Eigenschaften wie die Leuchten der Seite 452. Es sind Leuchten mit hoher Schutzart und in Schutzklasse II, mit deren umfassendem Leistungsspektrum sich viele Beleuchtungsaufgaben der Straßen-, Platz- und Stadtbeleuchtung lösen lassen. Die asymmetrisch-bandförmige Lichtstärkeverteilung eignet sich besonders für die Beleuchtung von Straßen nach EN 13201.

Für die wirkungsgradoptimierte und hocheffiziente Lichttechnik verwenden wir ausschließlich Systemkomponenten aus zuverlässigen Materialien. Miro® Reflektoren aus reflexionsintensivem Reinstaluminium, entspiegelte ESG-Verglasung sowie BEGA LED-Module mit 20 Jahren Nachkaufgarantie.

Leuchten, die sich für die Einbindung in Licht- und Gebäudesteuerungssysteme eignen. Für die Integration in ein LCN- oder ZigBee-gesteuertes Gebäudemanagement, empfehlen wir die Lichtsteuerung BEGA Control.

Schutzart IP 66 · Schutzklasse II · Aluminiumguss, Aluminium und Edelstahl · Sicherheitsglas  
Reflektor aus eloxiertem Reinstaluminium · werkzeugloses Öffnen · dimmbar 1-10V  
Ergänzungsteile für die Leistungsreduzierung mit 1-10V-Schnittstelle finden Sie auf Seite 545.

In der Tabelle empfehlen wir BEGA Lichtmaste, die in Oberflächengüte und Farbe sowie gestalterisch und statisch zu den Aufsatzleuchten dieser Doppelseite passen. Die vollständige Übersicht sowie die technischen Daten aller BEGA Lichtmaste, Erdstücke und Anschlusskästen finden Sie auf den Seiten 536 bis 545.

Leuchten, die durch die Wahlmöglichkeit der Farbtemperatur, 50 000 Stunden Mindestlebensdauer der LED und 20 Jahre Nachkaufgarantie der LED-Module überzeugen.

LED-Farbtemperatur: 4000 K – Bestellnummer oder 3000 K – Bestellnummer + **K3**

Der in der Tabelle angegebene Leuchten-Lichtstrom und die Leuchten-Anschlussleistung können sich, bedingt durch den technischen Fortschritt, ändern.

Die Datenblätter auf unserer Website geben für jede Leuchte Auskunft über die aktuellen Werte sowie über die LED-Lebensdauer und den Lichtstrom, bezogen auf die jeweilige Farbtemperatur.

Leuchtenfarbe Grafit oder Silber

■ Grafit – Bestellnummer · ■ Silber – Bestellnummer + **A**

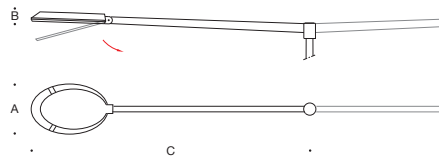

1-fach Aufsatzleuchte mit Ausleger									Lichtmaste	
	LED		EEK	AC/DC	A	B	C	für Masthöhen	Zopf	Gruppen
<b>77 950</b>	57,0 W	4975 lm	A++	✓	260	55	1760	5000 - 8000	Ø76	72 · 74

  

2-fach Aufsatzleuchte mit Ausleger									Lichtmaste	
	LED		EEK	AC/DC	A	B	C	für Masthöhen	Zopf	Gruppen
<b>77 953</b>	<b>2x</b> 57,0 W	9950 lm	A++	✓	260	55	3520	5000 - 8000	Ø76	72 · 74

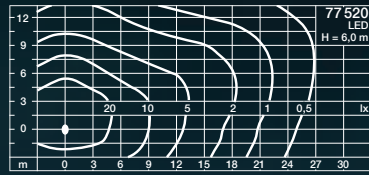
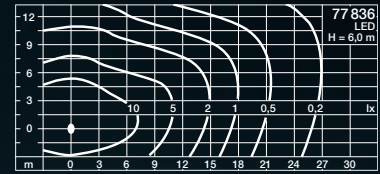
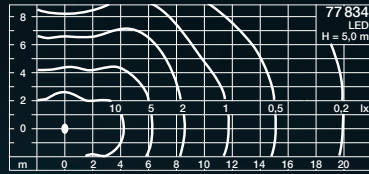

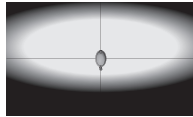

asymmetrisch-bandförmig

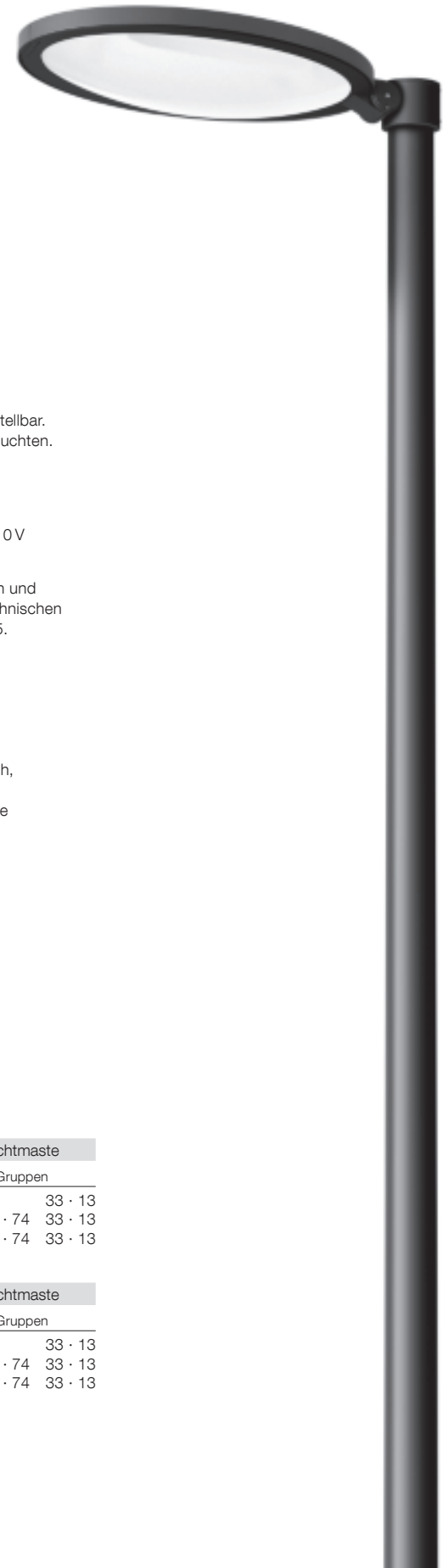

### LED-Aufsatzleuchten

Asymmetrisch-bandförmige Lichtstärkeverteilung

Aufsatzleuchten mit asymmetrisch-bandförmiger Lichtstärkeverteilung in drei Lichtleistungen.  
Für Lichtpunkthöhen von 4000 bis 8000 mm. Der Anstellwinkel der Leuchten ist auf 0° oder 15° einstellbar.  
Auf Wunsch erhalten Sie diese Leuchten auch als Ansatzleuchten für Auslegermaste und als Wandleuchten.  
In Sonderfertigung liefern wir diese Leuchten auch mit anderen elektrischen Einrichtungen und in Schutzklasse II.

Schutzart IP 66 · Aluminiumguss, Aluminium und Edelstahl · werkzeugloses Öffnen  
Kunststoffabdeckung mit optischer Struktur · Anstellwinkel einstellbar auf 0° oder 15° · dimmbar 1-10 V  
Ergänzungsteile für die Leistungsreduzierung mit 1-10V-Schnittstelle finden Sie auf Seite 545.

In der Tabelle empfehlen wir BEGA Lichtmaste, die in Oberflächengüte und Farbe sowie gestalterisch und statisch zu den Aufsatzleuchten dieser Doppelseite passen. Die vollständige Übersicht sowie die technischen Daten aller BEGA Lichtmaste, Erdstücke und Anschlusskästen finden Sie auf den Seiten 536 bis 545.

Auf Anfrage sind diese Leuchten auch für Mastzopf  $\varnothing 60$  mm und als Auslegerleuchte lieferbar.

Leuchten, die durch die Wahlmöglichkeit der Farbtemperatur, 50 000 Stunden Mindestlebensdauer der LED und 20 Jahre Nachkaufgarantie der LED-Module überzeugen.  
LED-Farbtemperatur: 4000 K – Bestellnummer oder 3000 K – Bestellnummer + **K3**

Der in der Tabelle angegebene Leuchten-Lichtstrom und die Leuchten-Anschlussleistung können sich, bedingt durch den technischen Fortschritt, ändern.  
Die Datenblätter auf unserer Website geben für jede Leuchte Auskunft über die aktuellen Werte sowie über die LED-Lebensdauer und den Lichtstrom, bezogen auf die jeweilige Farbtemperatur.

Leuchtenfarbe Grafit oder Silber

■ Grafit – Bestellnummer · ■ Silber – Bestellnummer + A

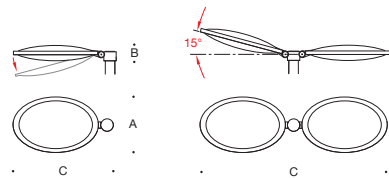

1-fach Aufsatzleuchten										Lichtmaste	
	LED	EEK	AC/DC	A	B	C	für Masthöhen	Zopf	Gruppen		
<b>77 834</b>	13,5 W	1550 lm	A++	—	400	135	750	4000-5000	$\varnothing 76$	34 · 14	33 · 13
<b>77 836</b>	36,0 W	4300 lm	A++	✓	400	135	750	5000-8000	$\varnothing 76$	34 · 72 · 74	33 · 13
<b>77 520</b>	65,0 W	6780 lm	A++	✓	400	135	750	5000-8000	$\varnothing 76$	34 · 72 · 74	33 · 13

2-fach Aufsatzleuchten										Lichtmaste	
	LED	EEK	AC/DC	A	B	C	für Masthöhen	Zopf	Gruppen		
<b>77 839</b>	2x 13,5 W	3100 lm	A++	—	400	135	1400	4000-5000	$\varnothing 76$	34 · 14	33 · 13
<b>77 841</b>	2x 36,0 W	8600 lm	A++	✓	400	135	1400	5000-8000	$\varnothing 76$	34 · 72 · 74	33 · 13
<b>77 530</b>	2x 65,0 W	13 560 lm	A++	✓	400	135	1400	5000-8000	$\varnothing 76$	34 · 72 · 74	33 · 13



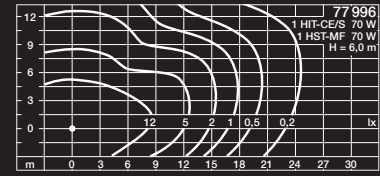
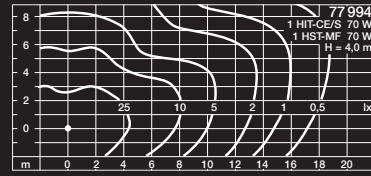
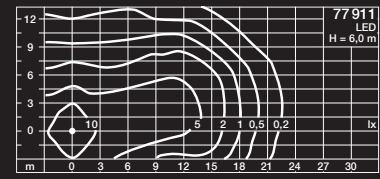
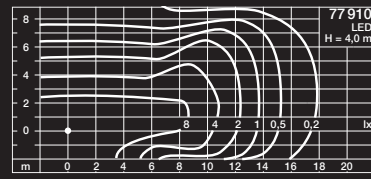

0°

7,5°

15°

Die asymmetrisch-bandförmige Lichtstärkeverteilung kann in drei Stufen verstellt und somit auf die zu beleuchtende Fläche ausgerichtet werden.

### Aufsatzleuchten

Asymmetrisch-bandförmige Lichtstärkeverteilung

Diese Leuchtenserie führt eine Baureihe fort, die wir seit über 30 Jahren fertigen. Mit behutsamen Veränderungen haben wir diese Klassiker für die heutigen technischen Anforderungen erneuert. Sie haben sowohl eine hohe Schutzart als auch eine zeitgemäße Lichttechnik. Die Lichtstärkeverteilung eignet sich besonders für die Beleuchtung von Straßen nach EN 13201.

Das optische System ermöglicht eine präzise Ausrichtung der asymmetrisch-bandförmigen Lichtstärkeverteilung auf die zu beleuchtende Fläche. In Sonderfertigung sind diese Leuchten auch mit anderen elektrischen Einrichtungen und in Schutzklasse II lieferbar. Auf Wunsch liefern wir diese Leuchten auch als 2-fach Aufsatzleuchte oder als Ansatzleuchten mit Anschlussgewinde G 1/2 · ISO 228

Schutzart IP 65 · Aluminiumguss, Aluminium und Edelstahl  
 Polycarbonatabdeckung mit optischer Struktur · Reflektor aus eloxiertem Reinaluminium  
 Ergänzungsteile für die Leistungsreduzierung von LED-Leuchten mit 1-10V-Schnittstelle finden Sie auf Seite 545.

In der Tabelle empfehlen wir BEGA Lichtmaste, die in Oberflächengüte und Farbe sowie gestalterisch und statisch zu den Aufsatzleuchten dieser Doppelseite passen. Die vollständige Übersicht sowie die technischen Daten aller BEGA Lichtmaste, Erdstücke und Anschlusskästen finden Sie auf den Seiten 536 bis 545.

Die LED-Leuchten dieser Seite überzeugen durch die Wahlmöglichkeit der Farbtemperatur, 50000 Stunden Mindestlebensdauer der LED und 20 Jahre Nachkaufgarantie der LED-Module.  
 LED-Farbtemperatur: 4000 K – Bestellnummer oder 3000 K – Bestellnummer + **K3**

Der in der Tabelle angegebene Leuchten-Lichtstrom und die Leuchten-Anschlussleistung können sich, bedingt durch den technischen Fortschritt, ändern.

Die Datenblätter auf unserer Website geben für jede Leuchte Auskunft über die aktuellen Werte sowie über die LED-Lebensdauer und den Lichtstrom, bezogen auf die jeweilige Farbtemperatur.

■ Leuchtenfarbe Grafit

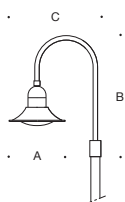

Aufsatzleuchten										Lichtmaste	
	LED		Netzteil	EEK	AC/DC	A	B	C	für Masthöhen	Zopf	Gruppen
<b>77 910</b>	19,0 W	2250 lm	dimmbar 1-10 V	A <sup>++</sup>	✓	500	1030	830	4000-6000	Ø76	34 · 15
<b>77 911</b>	43,0 W	3570 lm	dimmbar 1-10 V	A <sup>++</sup>	✓	675	1180	1020	4000-6000	Ø76	34 · 15
	Leuchtmittel		Socket	EEK	AC/DC	A	B	C	für Masthöhen	Zopf	Gruppen
<b>77 994</b>	1 HST-MF	50 · 70 W	E 27	A <sup>+</sup> -A	—	500	1030	830	3500-4000	Ø76	34 · 15
	1 HIT-CE/S	50 · 70 W	E 27		—	500	1030	830	3500-4000	Ø76	34 · 15
<b>77 996</b>	1 HST-MF	50 · 70 W	E 27	A <sup>+</sup> -A	—	675	1180	1020	4500-6000	Ø76	34 · 15
	1 HIT-CE/S	50 · 70 W	E 27		—	675	1180	1020	4500-6000	Ø76	34 · 15



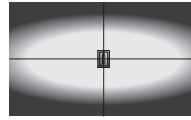

symmetrisch-bandförmig

#### LED-Pendelleuchten für Spannsanlagen Symmetrisch-bandförmige Lichtstärkeverteilung

Eine LED-Pendelleuchte mit symmetrisch-bandförmiger Lichtstärkeverteilung für den Einsatz in Spannsanlagen. Die Lichtstärkeverteilung eignet sich besonders für die Beleuchtung von Straße nach EN 13201.

Die Leuchten eignen sich für Queraufhängungs- und Längskettensysteme. Für die wirkungsgradoptimierte und hocheffiziente Lichttechnik verwenden wir ausschließlich Systemkomponenten aus zuverlässigen Materialien. Miro® Reflektoren aus reflexionsintensivem Reinstaluminium, entspiegelte ESG-Verglasung sowie BEGA LED-Module mit 20 Jahren Nachkaufgarantie.

Leuchten dieser Bauart lassen sich problemlos in unser Lichtsteuerungssystem BEGA Control einbinden.

Auf Anfrage sind diese Leuchten auch in Schutzklasse II lieferbar.

Schutzart IP 66 · Aluminiumguss, Aluminium und Edelstahl  
Sicherheitsglas · Reflektor aus eloxiertem Reinstaluminium · dimmbar 1-10V  
Ergänzungsteile für die Leistungsreduzierung mit 1-10V-Schnittstelle finden Sie auf Seite 545.

Leuchten, die durch die Wahlmöglichkeit der Farbtemperatur, 50 000 Stunden Mindestlebensdauer der LED und 20 Jahre Nachkaufgarantie der LED-Module überzeugen.

LED-Farbtemperatur: 4000K – Bestellnummer oder 3000K – Bestellnummer + **K3**

Der in der Tabelle angegebene Leuchten-Lichtstrom und die Leuchten-Anschlussleistung können sich, bedingt durch den technischen Fortschritt, ändern.

Die Datenblätter auf unserer Website geben für jede Leuchte Auskunft über die aktuellen Werte sowie über die LED-Lebensdauer und den Lichtstrom, bezogen auf die jeweilige Farbtemperatur.

■ Leuchtenfarbe Grafit

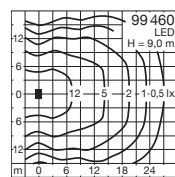
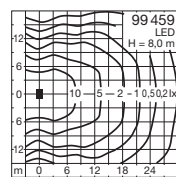
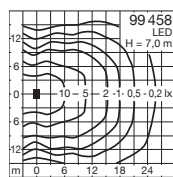
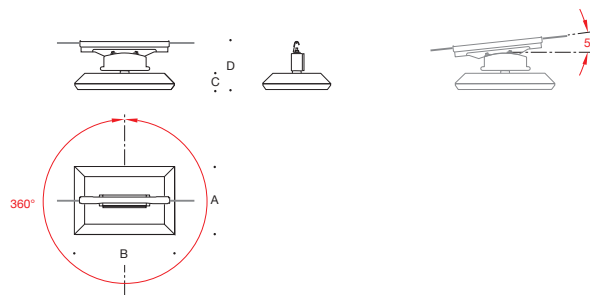
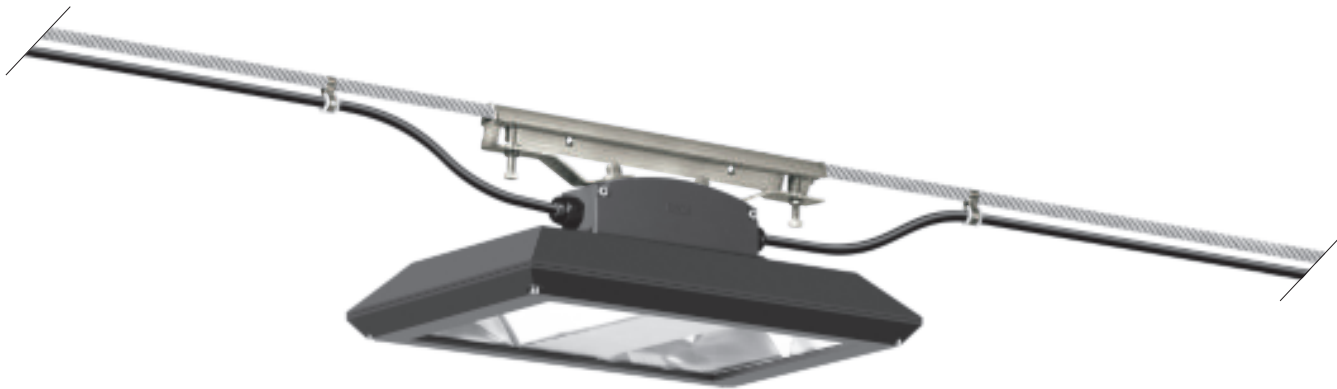

	LED	EEK	A	B	C	D	AC/DC	
<b>99 458</b>	36,0 W	4480 lm	A++	310	460	75	230	✓
<b>99 459</b>	54,5 W	7370 lm	A++	310	460	75	230	✓
<b>99 460</b>	73,0 W	9485 lm	A++	310	460	75	230	✓

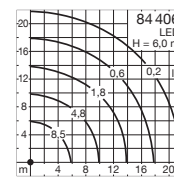
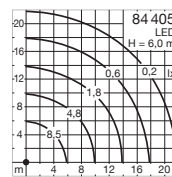

#### LED-Pendelleuchten für Spannseilanlagen

Abgeblendetes Licht, symmetrisch-breitstreuende Lichtstärkeverteilung

Neue LED-Pendelleuchten für Spannseilanlagen in zwei Ausführungen.

Eine eingebaute Reflektoreinheit lenkt das Licht rotationssymmetrisch-breitstreuend nach unten. Die Leuchten mit einem klaren Kunststoffzylinder erzeugen zusätzlich zu der horizontalen Beleuchtungsstärke einen vertikalen Lichtstärkeanteil.

So werden Gebäudeteile im Umfeld der Leuchten aufgehellt und Personen besser wahrgenommen. Leuchten für einen guten Sehkomfort in Passagen, Galerien und Durchgängen.

Schutzart IP 65 · Aluminiumguss, Aluminium und Edelstahl · Sicherheitsglas  
Reflektor aus eloxiertem Reinstaluminium · dimmbar 1-10 V

84 406 geschlossener Kunststoffzylinder

Ergänzungsteile für die Leistungsreduzierung von LED-Leuchten mit  
1-10 V-Schnittstelle finden Sie auf Seite 545.

Leuchten, die durch die Wahlmöglichkeit der Farbtemperatur, 50000 Stunden  
Mindestlebensdauer der LED und 20 Jahre Nachkaufgarantie der LED-Module  
überzeugen.

LED-Farbtemperatur: 4000K – Bestellnummer oder 3000K – Bestellnummer + **K3**

Der in der Tabelle angegebene Leuchten-Lichtstrom und die Leuchten-Anschlussleistung können sich, bedingt durch den technischen Fortschritt, ändern.

Die Datenblätter auf unserer Website geben für jede Leuchte Auskunft über die aktuellen Werte sowie über die LED-Lebensdauer und den Lichtstrom, bezogen auf die jeweilige Farbtemperatur.

■ Leuchtenfarbe Grafit



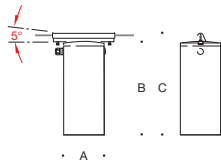

	LED	EEK	A	B	C	AC/DC
<b>84 405</b>	40 W 4650 lm	A++	190	485	525	✓

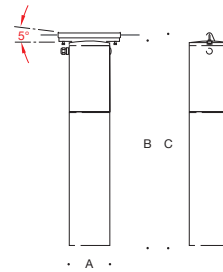

	LED	EEK	A	B	C	AC/DC
<b>84 406</b>	40 W 4700 lm	A++	190	1035	1075	✓



Die Flamme: das Ursprünglichste allen künstlichen Lichts. Lebendig und von ungewöhnlicher Faszination. Vor dem Wind geschützt – für die Zeit, wenn das künstliche Licht mal Pause hat. Für innen und außen.

Mundgeblasenes Kristallglas und Kupfer  
Im Geschenkkarton einschließlich Kerze

		Ø	Höhe
31 500	Windlicht	80	150

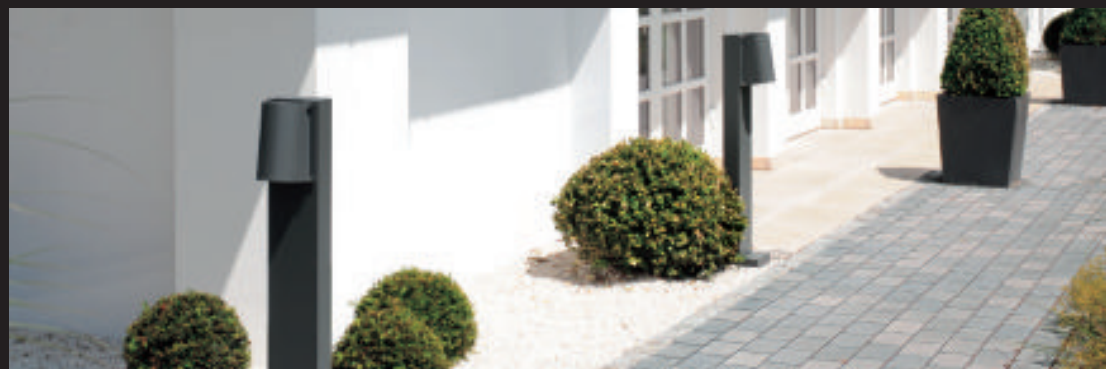

## Die Kollektion BOOM

Die Kollektion BOOM ist eine Leuchtauswahl, die nach traditioneller Handwerkskunst aus Kupfer, Bronzeguss, Messing, Aluminiumguss und mundgeblasenem Glas gefertigt wird. Stilvolle Leuchten, die durch Material- und Verarbeitungsqualität, aber auch durch zeitgemäße Lichttechnik überzeugen. Als sorgfältig abgestimmtes Baudetail dienen sie der Vollendung des niveaureichen Bauwerks und der historischen Bestandsarchitektur.

Bei vielen Leuchten haben wir uns in der Gestaltung und Konstruktion an alte Werkstoffe und Verarbeitungstechniken erinnert und so ein unverwechselbares Produkt geschaffen.

Kupfer und Bronzeguss gehören zu den ältesten Werkstoffen des Menschen. Die hohe Korrosionsbeständigkeit, die Widerstandsfähigkeit gegenüber Meerwasser und die hohe Verschleißfestigkeit sind für uns hierbei von besonders großer Bedeutung.

Durch Witterungseinflüsse verändern Kupfer, Bronzeguss und Messing im Laufe der Zeit ihr Aussehen. Auf der Oberfläche bildet sich eine Patina mit unverwechselbarem Charakter. Sie schenkt uns ein einzigartiges ästhetisches Erlebnis des Materials. Kupfer und Bronze signalisieren uns Dauerhaftigkeit und höchste Wertbeständigkeit. Sie bleiben zeitlos modern. Aluminium- und Aluminiumgussteile werden, um besten Korrosionsschutz zu erzielen, vorbehandelt, pulverbeschichtet und mit einer hochwertigen Einbrennlackierung versehen.



abgeblendet



freistrahlend



#### **Wandeinbauleuchten aus Bronzeguss** Abgeblendetes und freistrahlenendes Licht

Wenn sie nicht mutwillig zerstört werden, verfügen diese Leuchten über eine nahezu unbegrenzte Lebensdauer.

Die geringe Einbautiefe und das BEGA Befestigungssystem ermöglichen eine einfache und wirtschaftliche Montage.

Wir liefern diese Leuchten wahlweise mit LED oder für Lampen mit Schraubsockel E 27.

Schutzart IP 65 · Leuchtenabdeckung aus Bronzeguss  
Leuchtgehäuse aus Edelstahl · Kristallglas, innen weiß

Für die Herstellung der Einbauöffnung kann es zweckmäßig sein, ein Einbaugehäuse zu verwenden. Technische Daten Seite 560

Die LED-Leuchten dieser Seite überzeugen durch die Wahlmöglichkeit der Farbtemperatur, 50 000 Stunden Mindestlebensdauer der LED und 20 Jahre Nachkaufgarantie der LED-Module. LED-Farbtemperatur: 3000 K

Der in der Tabelle angegebene Leuchten-Lichtstrom und die Leuchten-Anschlussleistung können sich, bedingt durch den technischen Fortschritt, ändern. Die Datenblätter auf unserer Website geben für jede Leuchte Auskunft über die aktuellen Werte sowie über die LED-Lebensdauer und den Lichtstrom.

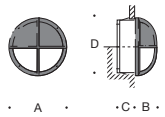

#### Wandeinbauleuchten · abgeblendet

LED		EEK		A	B	C	D	AC/DC	Einbau- gehäuse	
<b>31 100</b>	8,6 W	115 lm	A <sup>++</sup>	210	70	80	198	✓	<b>10 001</b>	
<b>31 101</b>	15,5 W	170 lm	A <sup>+</sup>	265	85	80	253	✓	<b>10 002</b>	
Leuchtmittel		Socket	EEK	A	B	C	D	AC/DC		
<b>31 230</b>	1 Lampe	60 W	E 27	A <sup>++</sup> -E	210	70	80	198	—	<b>10 001</b>
<b>31 229</b>	1 Lampe	100 W	E 27	A <sup>++</sup> -E	265	85	80	253	—	<b>10 002</b>

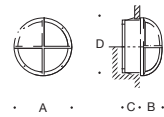

#### Wandeinbauleuchten · freistrahlend

LED		EEK		A	B	C	D	AC/DC	Einbau- gehäuse	
<b>31 103</b>	8,6 W	235 lm	A <sup>++</sup>	210	70	80	198	✓	<b>10 001</b>	
<b>31 104</b>	15,5 W	375 lm	A <sup>+</sup>	265	85	80	253	✓	<b>10 002</b>	
Leuchtmittel		Socket	EEK	A	B	C	D	AC/DC		
<b>31 236</b>	1 Lampe	60 W	E 27	A <sup>++</sup> -E	210	70	80	198	—	<b>10 001</b>
<b>31 235</b>	1 Lampe	100 W	E 27	A <sup>++</sup> -E	265	85	80	253	—	<b>10 002</b>

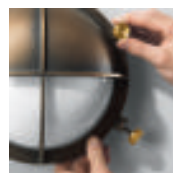

Verschraubung  
**ohne** Werkzeug



Verschraubung  
**mit** Werkzeug

#### **Wandleuchten aus Bronzeguss** Abgeblendetes und freistrahlenendes Licht

Extrem robuste Wandleuchten aus Bronzeguss, wahlweise für nach oben abgeblendetes oder freistrahlenendes Licht. Wir haben diese Leuchten maritimen Vorbildern nachempfunden – einfache Funktionselemente bestimmen ihre Gestalt. Wahlweise lassen sich die Leuchten werkzeuglos öffnen oder werden mit einem Werkzeug verschraubt. Für die Montage im öffentlichen Bereich empfehlen wir die Verschraubung mit einem Werkzeug.

Wenn sie nicht mutwillig zerstört werden, sind es Leuchten mit nahezu unbegrenzter Lebensdauer. Wir liefern diese Leuchten wahlweise mit LED oder für Lampen mit Schraubsockel E 27.

Schutzart IP 65 · Bronzeguss und Messing · Kristallglas innen weiß

Die LED-Leuchten dieser Seite überzeugen durch 50 000 Stunden Mindestlebensdauer der LED und 20 Jahre Nachkaufgarantie der LED-Module.  
LED-Farbtemperatur: 3000K

Der in der Tabelle angegebene Leuchten-Lichtstrom und die Leuchten-Anschlussleistung können sich, bedingt durch den technischen Fortschritt, ändern. Die Datenblätter auf unserer Website geben für jede Leuchte Auskunft über die aktuellen Werte sowie über die LED-Lebensdauer.



#### Wandleuchten · Verschraubung **ohne** Werkzeug

	LED		EEK	A	B	C	AC/DC	
<b>31120</b>	8,5 W	200 lm	A++	215	200	160	✓	
<b>31148</b>	9,4 W	255 lm	A++	280	260	135	✓	
	Leuchtmittel		Socket	EEK	A	B	C	AC/DC
<b>31281</b>	1 Lampe	60 W	E 27	A++-E	215	200	160	—
<b>31285</b>	1 Lampe	100 W	E 27	A++-E	280	260	135	—



abgeblendet

#### Wandleuchten · Verschraubung **mit** Werkzeug

	LED		EEK	A	B	AC/DC	
<b>31182</b>	8,5 W	140 lm	A++	210	120	✓	
<b>31183</b>	9,4 W	255 lm	A++	265	135	✓	
	Leuchtmittel		Socket	EEK	A	B	AC/DC
<b>31292</b>	1 Lampe	60 W	E 27	A++-E	210	120	—
<b>31291</b>	1 Lampe	100 W	E 27	A++-E	265	135	—



abgeblendet

	LED		EEK	A	B	C	AC/DC	
<b>31159</b>	8,5 W	340 lm	A++	215	200	160	✓	
<b>31163</b>	9,4 W	410 lm	A++	280	260	135	✓	
	Leuchtmittel		Socket	EEK	A	B	C	AC/DC
<b>31280</b>	1 Lampe	60 W	E 27	A++-E	215	200	160	—
<b>31284</b>	1 Lampe	100 W	E 27	A++-E	280	260	135	—



freistrahlend

	LED		EEK	A	B	AC/DC	
<b>31198</b>	8,5 W	300 lm	A++	210	120	✓	
<b>31199</b>	9,4 W	410 lm	A++	265	135	✓	
	Leuchtmittel		Socket	EEK	A	B	AC/DC
<b>31296</b>	1 Lampe	60 W	E 27	A++-E	210	120	—
<b>31295</b>	1 Lampe	100 W	E 27	A++-E	265	135	—



freistrahlend



### **Wandleuchten aus Bronzeguss**

Gerichtetes Licht

Extrem robuste Wandleuchten aus gegossener korrosionsbeständiger Bronze für nach oben oder unten abgeblendetes Licht. Ob als Einzelleuchte oder in Reihungen und Gruppen angeordnet – es sind solide und perfekte Bausteine der Architektur. Innen und außen. Wenn sie nicht mutwillig zerstört werden, sind es Leuchten mit nahezu unbegrenzter Lebensdauer.

Wir liefern diese Leuchten wahlweise mit LED oder für Lampen mit Schraubsockel E 27.

Schutzart IP 65 · Bronzeguss und Edelstahl · Kristallglas innen weiß

Die LED-Leuchten dieser Seite überzeugen durch 50 000 Stunden Mindestlebensdauer der LED und 20 Jahre Nachkaufgarantie der LED-Module. LED-Farbtemperatur: 3000 K

Der in der Tabelle angegebene Leuchten-Lichtstrom und die Leuchten-Anschlussleistung können sich, bedingt durch den technischen Fortschritt, ändern. Die Datenblätter auf unserer Website geben für jede Leuchte Auskunft über die aktuellen Werte sowie über die LED-Lebensdauer.



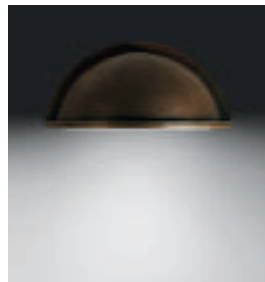

Die Leuchten können mit dem Lichtaustritt nach oben oder nach unten montiert werden.



	LED		EEK	A	B	C	AC/DC
<b>31373</b>	8,0 W	220 lm	A++	285	145	170	✓
	Leuchtmittel	Socket	EEK	A	B	C	AC/DC
<b>31357</b>	1 Lampe	75 W E 27	A++-E	285	145	170	—

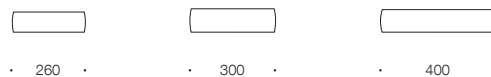

• 260 •

• 300 •

• 400 •

### **Wandleuchten**

Zweiseitiger Lichtaustritt

Wandleuchten in drei Größen für Leuchtstofflampen oder Halogenlampen. Nach vorn abgeblendete Leuchten aus Kupfer und mundgeblasenem dreischichtigem Opalglas. Das Licht der Lampen tritt in zwei Richtungen aus. Die Wandfläche dient dabei als Reflexionsfläche für das nach oben und unten ausstrahlende weiche Streulicht.

Leuchten, die durch eine äußerst angenehme Lichtatmosphäre mit hohem Sehkomfort überzeugen. Einzeln oder in Gruppen erlauben sie die Lösung vieler Gestaltungs- und Beleuchtungsaufgaben. Innen und außen.

Schutzart IP 54 · Kupfer und Messing

Wandbefestigung aus Edelstahl · mundgeblasenes Opalglas

Weitere technische Daten finden Sie im Produktdatenblatt der Leuchte auf unserer Website.

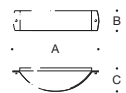

	Leuchtmittel		Socket	EEK	A	B	C	AC/DC
<b>31001</b>	1 TC-DEL	18 W	G 24 q-2	A-B	260	90	115	✓
<b>31002</b>	1 TC-DEL	26 W	G 24 q-3	A-B	300	100	130	✓
<b>31003</b>	2 TC-TELI	18 W	GX24 q-2	A-B	400	100	115	✓
<b>31451</b>	1 QT 32	60 W	E 27	A++-E	260	90	115	—
<b>31453</b>	1 QT 32	70 W	E 27	A++-E	300	100	130	—
<b>31455</b>	2 QT 32	60 W	E 27	A++-E	400	100	115	—

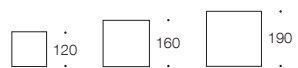

### Wandleuchten

Zweiseitiger Lichtaustritt

Nach vorn abgeblendete Leuchten in drei Größen aus Kupfer und mundgeblasenem brillantem Kristallblasenglas. Eine Kupferblende schirmt die Leuchten ab und schützt das Glas. Direkt und brillant strahlt das Licht der Lampen nach oben und nach unten und projiziert eine eindrucksvolle Lichtgrafik auf die Wand.  
Leuchten mit ausdrucksstarkem Licht, die, einzeln oder in Gruppen, Flächen und vertikale Architekturdetails wirkungsvoll in Szene setzen.

Schutzart IP 64 · Kupfer und Messing · Wandbefestigung aus Edelstahl  
Mundgeblasenes Kristallblasenglas mit Gewinde

Weitere technische Daten finden Sie im Produktdatenblatt der Leuchte auf unserer Website.

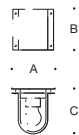

	Leuchtmittel	Socket	EEK	A	B	C
<b>31 206</b>	1 Lampe 40 W	E 14	A++-E	120	120	170
<b>31 207</b>	1 Lampe 60 W	E 27	A++-E	160	160	200
<b>31 208</b>	1 Lampe 75 W	E 27	A++-E	190	190	220

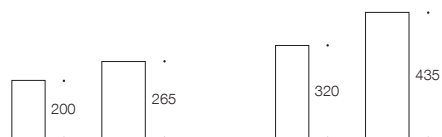
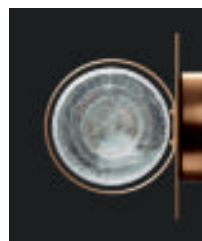

### Wandleuchten

1-facher oder 2-facher Lichtaustritt

Leuchten aus Kupfer und brillantem Kristallblasenglas, wahlweise in 1-fach oder 2-fach Ausführung.

Eine Ringblende aus Kupfer entblendet die Leuchten, ohne dem Kristallblasenglas seine beeindruckende Brillanz zu nehmen. Das Licht der Leuchten wirkt ebenso lebendig wie das Material. Leuchten für den Einsatz rund um das Haus, neben Türen, Toren und an Säulen. Kupfer bildet seine eigene Schutzschicht und entfaltet erst durch die entstehende Patina seinen unverwechselbaren Charakter. Qualität, Langlebigkeit und Schönheit sind Attribute, mit denen das Material seit Jahrhunderten überzeugt.

Schutzart IP 44 · Kupfer · mundgeblasenes Kristallblasenglas mit Gewinde  
Die Leuchten werden mit einer Montageplatte aus Edelstahl auf dem Montagegrund befestigt.

Weitere technische Daten finden Sie im Produktdatenblatt der Leuchte auf unserer Website.

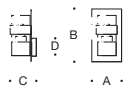

#### 1-fach Wandleuchten

	Leuchtmittel	Socket	EEK	A	B	C	D
<b>31 222</b>	1 Lampe	40 W	E 14	A++-E	115	200	105 90
<b>31 223</b>	1 Lampe	60 W	E 27	A++-E	150	265	135 90

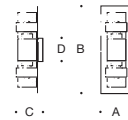

#### 2-fach Wandleuchten

	Leuchtmittel	Socket	EEK	A	B	C	D
<b>31 225</b>	2 Lampen	40 W	E 14	A++-E	115	320	105 90
<b>31 226</b>	2 Lampen	60 W	E 27	A++-E	150	435	135 90

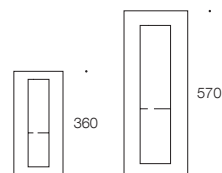

### Wandleuchten

Freistrahkende Wandleuchten in zwei Größen.

Für die Beleuchtung von Eingängen, Arkaden und Wegeführungen. Die Klarheit der Form und die Qualität der verwendeten Materialien machen sie zu überzeugenden und langlebigen Gestaltungselementen der Architektur. Wir liefern diese Leuchten wahlweise mit LED oder für Leuchtstofflampen.

Schutzart IP 44 · Kupfer, Bronzeguss und Messing · mundgeblasenes Opalglas mit Gewinde  
Die Leuchten werden mit einer Montageplatte aus Edelstahl auf dem Montagegrund befestigt.

Die LED-Leuchten dieser Seite überzeugen durch 50 000 Stunden Mindestlebensdauer der LED und 20 Jahre Nachkaufgarantie der LED-Module. LED-Farbtemperatur: 3000 K

Der in der Tabelle angegebene Leuchten-Lichtstrom und die Leuchten-Anschlussleistung können sich, bedingt durch den technischen Fortschritt, ändern. Die Datenblätter auf unserer Website geben für jede Leuchte Auskunft über die aktuellen Werte sowie über die LED-Lebensdauer.



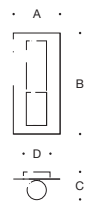

	LED		EEK	A	B	C	D	AC/DC	
<b>31 098</b>	5,0 W	190 lm	A++	170	360	100	90	✓	
<b>31 099</b>	10,2 W	445 lm	A+	220	570	150	150	✓	
	Leuchtmittel		Socket	EEK	A	B	C	D	AC/DC
<b>31 077</b>	1 TC-DEL	26 W	G24 q-3	A-B	220	570	150	150	✓



### Wandleuchten

Nach oben abgeschirmte Leuchten aus Kupfer mit mundgeblasenem dreischichtigem Opalglas.

Solide und zuverlässige Lichtwerkzeuge, die ihre ästhetische Qualität über einen langen Zeitraum bewahren. Klassische Form von zurückhaltender Eleganz. Leuchten für eine Vielzahl von Beleuchtungsaufgaben. Innen und außen.

Schutzart IP 44 · mundgeblasenes Opalglas  
31 311 · 31 312 Armatur aus Aluminiumguss, Farbe Grafit · Blende aus Kupfer  
31 470 Armatur und Blende aus Kupfer · Gleitriegelverschluss

Weitere technische Daten finden Sie im Produktdatenblatt der Leuchte auf unserer Website.

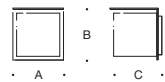

	Leuchtmittel	Socket	EEK	A	B	C
<b>31311</b>	1 Lampe 75 W	E 27	A++-E	200	200	210
<b>31312</b>	1 Lampe 100 W	E 27	A++-E	250	250	265

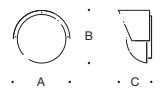

	Leuchtmittel	Socket	EEK	A	B	C
<b>31470</b>	1 Lampe 75 W	E 27	A++-E	245	235	140



#### Decken- und Wandleuchten

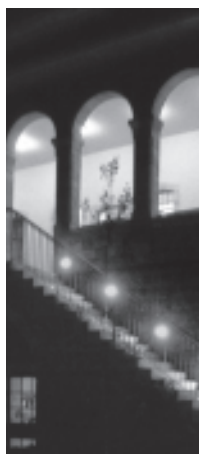

Decken- und Wandleuchten in unterschiedlichen Größen – aus Kupfer und Kristallglas. Verschiedene Abmessungen und Lichtleistungen der Leuchten ermöglichen die Lösung einer Vielzahl von Beleuchtungsaufgaben mit einer Leuchtenfamilie. Klassisch und modern zugleich, sind sie auch wirkungsvolles Gestaltungselement.

Wir liefern diese Leuchten wahlweise mit LED, für Leuchtstofflampen oder für Lampen mit Schraubsockel E 27.

Schutzart IP 64 · Kupfer und Messing · Kristallglas innen weiß  
Die Leuchten haben auf der Montagefläche Auflagepunkte aus Edelstahl.

Die LED-Leuchten dieser Seite überzeugen durch 50 000 Stunden Mindestlebensdauer der LED und 20 Jahre Nachkaufgarantie der LED-Module. LED-Farbtemperatur: 3000 K

Der in der Tabelle angegebene Leuchten-Lichtstrom und die Leuchten-Anschlussleistung können sich, bedingt durch den technischen Fortschritt, ändern. Die Datenblätter auf unserer Website geben für jede Leuchte Auskunft über die aktuellen Werte sowie über die LED-Lebensdauer und den Lichtstrom, bezogen auf die jeweilige Farbtemperatur.



	LED		EEK	A	B	AC/DC
<b>31327</b>	8,3 W	395 lm	A++	220	130	✓
<b>31329</b>	9,4 W	830 lm	A++	280	155	✓
	Leuchtmittel	Socket	EEK	A	B	AC/DC
<b>31005</b>	1 TC-TELI 26 W	GX24 q-3	A-B	280	155	✓
<b>31495</b>	1 Lampe 60 W	E 27	A++-E	220	130	—
<b>31497</b>	1 Lampe 75 W	E 27	A++-E	280	155	—

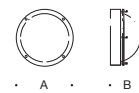

	LED		EEK	A	B	AC/DC
<b>31333</b>	8,3 W	435 lm	A++	220	120	✓
<b>31394</b>	9,4 W	930 lm	A++	280	145	✓
	Leuchtmittel	Socket	EEK	A	B	AC/DC
<b>31006</b>	1 TC-TELI 26 W	GX24 q-3	A-B	280	145	✓
<b>31489</b>	1 Lampe 60 W	E 27	A++-E	220	120	—
<b>31491</b>	1 Lampe 75 W	E 27	A++-E	280	145	—



### Decken- und Wandleuchten

Decken- und Wandleuchten in unterschiedlichen Größen für eine Vielzahl von Beleuchtungsaufgaben im Innen- und Außenbereich.

Diese Leuchten, deren Gehäuse gleichzeitig die umlaufende Blende bildet, richten ihr Licht je nach Montageart vornehmlich nach unten oder nach vorn. Ein Teil des Lichts tritt hinter der Blende aus und erhellt zusätzlich die Befestigungsfläche. So kommt die geringe Bauhöhe der Leuchten besonders gut zur Geltung.

Leuchten, die sich durch das perfekte Zusammenspiel von mundgeblasenem Opalglas und hochwertigen Kupferarmaturen auszeichnen.

Wir liefern diese Leuchten wahlweise für Leuchtstofflampen oder für Lampen mit Schraubsockel E27.

Schutzart IP 44 · Kupfer · mundgeblasenes Opalglas, seidenmatt mit Gleitriegelverschluss

Weitere technische Daten finden Sie im Produktdatenblatt der Leuchte auf unserer Website.



360

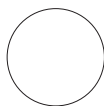

420

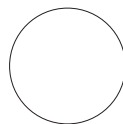

500

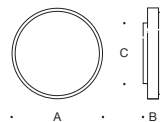

	Leuchtmittel	Socket	EEK	A	B	C	AC/DC
<b>31 176</b>	1 TC-TELI 26 W	GX24 q-3	A - B	360	85	265	✓
<b>31 177</b>	2 TC-TELI 26 W	GX24 q-3	A - B	420	90	300	✓
<b>31 090</b>	2 Lampen 60 W	E 27	A++-E	360	85	265	—
<b>31 091</b>	2 Lampen 75 W	E 27	A++-E	420	90	300	—
<b>31 092</b>	3 Lampen 60 W	E 27	A++-E	500	100	360	—



**Wandfluter**  
Gerichtetes Licht

Wandfluter mit symmetrischer Lichtstärkeverteilung zur Anstrahlung von Wänden und angrenzenden Decken- und Baukonstruktionen. Zur Beleuchtung von Arkaden, Gewölben und Säulengängen. Überall dort, wo die Beleuchtung der Bausubstanz über das reflektierende Licht von Wänden und Decken erfolgen soll. Leuchten aus Kupfer und gegossener Bronze. Ausgestattet mit planen Leuchtengläsern, auf denen sich kein Wasser sammeln kann. Robuste Leuchten von ungewöhnlicher Materialqualität. Klassische Wandleuchten, gefertigt in Anlehnung an Beleuchtungskörper vergangener Epochen und mit moderner Lichttechnik versehen.

Schutzart IP 44 · Bronzeguss, Kupfer und Edelstahl · Sicherheitsglas  
Die Leuchten werden mit einer Montageplatte aus Edelstahl auf dem Montagegrund befestigt.

Die LED-Leuchten dieser Seite überzeugen durch 50 000 Stunden Mindestlebensdauer der LED und 20 Jahre Nachkaufgarantie der LED-Module.  
LED-Farbtemperatur: 3000 K

Der in der Tabelle angegebene Leuchten-Lichtstrom und die Leuchten-Anschlussleistung können sich, bedingt durch den technischen Fortschritt, ändern. Die Datenblätter auf unserer Website geben für jede Leuchte Auskunft über die aktuellen Werte sowie über die LED-Lebensdauer.





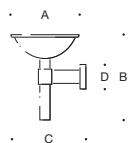

	LED		EEK	A	B	C	D	AC/DC	
<b>31190</b>	29,0 W	1660 lm	A+	355	460	395	130	✓	
	Leuchtmittel	Socket	EEK	A	B	C	D	AC/DC	
<b>31516</b>	1 QT-DE 12	200 W	R7s	C-E	355	460	395	130	—



## Wandleuchten

Freistrahkende Wandleuchten mit LED oder für Lampen mit Schraubsockel E 27.

Eine Laterne, die der alten Tradition und dem Charme handwerklich gefertigter Leuchten folgt. Leuchtenkörper und Wandarm aus Kupfer und Bronzeguss mit Kristallverglasung aus Einzelscheiben. Eine Werkstoffkombination, die dieser klassischen Leuchtenform in ganz besonderer Weise gerecht wird. Langlebig und charaktervoll. Ob als Einzelleuchte rund um ein Bauwerk oder in Gruppen angeordnet – es sind stilvolle Lichtobjekte für die Beleuchtung von Türen, Toren und Portalen.

Wir liefern diese Leuchten wahlweise mit LED oder für Lampen mit Schraubsockel E 27.

Schutzart IP 44 · Kupfer und Bronzeguss · Kristallverglasung

Die Leuchten werden mit einer Montageplatte aus Edelstahl auf dem Montagegrund befestigt.

Die LED-Leuchten dieser Seite überzeugen durch 50 000 Stunden Mindestlebensdauer der LED und 20 Jahre Nachkaufgarantie der LED-Module. LED-Farbttemperatur: 3000 K

Der in der Tabelle angegebene Leuchten-Lichtstrom und die Leuchten-Anschlussleistung können sich, bedingt durch den technischen Fortschritt, ändern. Die Datenblätter auf unserer Website geben für jede Leuchte Auskunft über die aktuellen Werte sowie über die LED-Lebensdauer.



Die LED-Leuchten dieser Doppelseite liefern wir mit einer Innenkugel aus Opalglas. Das Licht der LED wird dadurch angenehm weich und gleichmäßig verteilt.

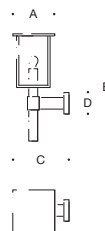

	LED		EEK	A	B	C	D	AC/DC	
<b>31228</b>	8,0 W	355 lm	A++	235	655	335	130	✓	
	Leuchtmittel	Socket	EEK	A	B	C	D	AC/DC	
<b>31386</b>	1 Lampe	75 W	E 27	A++-E	235	655	335	130	—

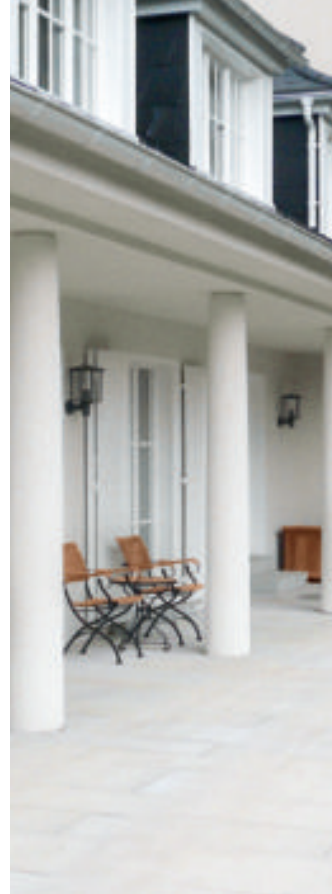

## Wandleuchten

Die Laterne als Regen- und Windschutz für eine Lichtquelle begleitet den Menschen schon seit Hunderten von Jahren. Diese Familie moderner Laternen folgt der Tradition handwerklich gefertigter Leuchten. Es sind Laternen mit einem Metallgehäuse und einer Kristallverglasung aus Einzelscheiben in unterschiedlichen Größen und Ausführungen.

Wir liefern diese Leuchten wahlweise mit LED oder für Lampen mit Schraubsockel E 27.

Schutzart IP 44 · Aluminiumguss, Aluminium und Edelstahl  
Kristallverglasung

Die LED-Leuchten dieser Seite überzeugen durch 50 000 Stunden Mindestlebensdauer der LED und 20 Jahre Nachkaufgarantie der LED-Module. LED-Farbtemperatur: 3000 K

Der in der Tabelle angegebene Leuchten-Lichtstrom und die Leuchten-Anschlussleistung können sich, bedingt durch den technischen Fortschritt, ändern. Die Datenblätter auf unserer Website geben für jede Leuchte Auskunft über die aktuellen Werte sowie über die LED-Lebensdauer.

■ Leuchtenfarbe Grafit

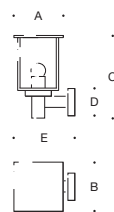

### Wandleuchten mit Wandarm

	LED		EEK	A	B	C	D	E	AC/DC	
<b>31010</b>	6,0 W	245 lm	A <sup>++</sup>	210	210	375	110	260	✓	
<b>31011</b>	8,0 W	355 lm	A <sup>++</sup>	240	240	455	130	355	✓	
	Leuchtmittel		Sockel	EEK	A	B	C	D	E	AC/DC
<b>31046</b>	1 Lampe	75 W	E 27	A <sup>++</sup> -E	210	210	375	110	260	—
<b>31048</b>	1 Lampe	100 W	E 27	A <sup>++</sup> -E	240	240	455	130	355	—



31 012  
31 015



31 013  
31 037

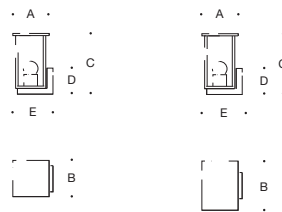

Die LED-Leuchten dieser Doppelseite liefern wir mit einer Innenkugel aus Opalglas. Das Licht der LED wird dadurch angenehm weich und gleichmäßig verteilt.

#### Wandleuchten für wandnahe Montage - quadratisch

	LED		EEK	A	B	C	D	E	AC/DC	
<b>31 012</b>	6,0 W	245 lm	A++	160	160	290	110	175	✓	
	Leuchtmittel	Socket	EEK	A	B	C	D	E	AC/DC	
<b>31 015</b>	1 Lampe	75 W	E 27	A++-E	160	160	290	110	175	—

#### Wandleuchten für wandnahe Montage - rechteckig

	LED		EEK	A	B	C	D	E	AC/DC	
<b>31 013</b>	6,0 W	235 lm	A++	160	210	285	110	175	✓	
	Leuchtmittel	Socket	EEK	A	B	C	D	E	AC/DC	
<b>31 037</b>	1 Lampe	75 W	E 27	A++-E	160	210	285	110	175	—



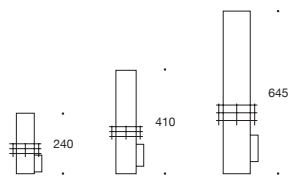

## Wandleuchten

Freistrahkende Wandleuchten in unterschiedlichen Größen.

Für die Beleuchtung von Eingängen, von Arkaden und Wegeführungen. Die Klarheit der Form und die Qualität der verwendeten Materialien machen sie zu überzeugenden und langlebigen Gestaltungselementen der Architektur.

Wir liefern diese Leuchten wahlweise mit LED, für Leuchtstofflampen oder für Lampen mit Schraubsockel E 14.

Leuchten mit ähnlichen formalen und lichttechnischen Merkmalen, jedoch aus Kupfer finden Sie auf Seite 512.

Schutzart IP 44 · Aluminium und Edelstahl · mundgeblasenes Opalglas mit Gewinde

Die LED-Leuchten dieser Seite überzeugen durch 50 000 Stunden Mindestlebensdauer der LED und 20 Jahre Nachkaufgarantie der LED-Module. LED-Farbtemperatur: 3000 K

Der in der Tabelle angegebene Leuchten-Lichtstrom und die Leuchten-Anschlussleistung können sich, bedingt durch den technischen Fortschritt, ändern. Die Datenblätter auf unserer Website geben für jede Leuchte Auskunft über die aktuellen Werte sowie über die LED-Lebensdauer.

■ Leuchtenfarbe Grafit

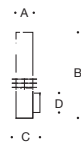

	LED		EEK	A	B	C	D	AC/DC	
<b>31 068</b>	4,5 W	230 lm	A <sup>++</sup>	95	240	115	75	✓	
<b>31 074</b>	7,0 W	320 lm	A <sup>+</sup>	120	410	135	90	✓	
<b>31 075</b>	25,5 W	1585 lm	A <sup>+</sup>	160	645	165	110	✓	
	Leuchtmittel	Socket	EEK	A	B	C	D	AC/DC	
<b>31 205</b>	1 TC-L	36 W	2 G 11	A-B	160	645	165	110	✓
<b>31 201</b>	1 Lampe	40 W	E 14	A <sup>++</sup> -E	95	240	115	75	—
<b>31 203</b>	1 Lampe	60 W	E 14	A <sup>++</sup> -E	120	410	135	90	—



#### Wandleuchten · Pfeilerleuchte

Die Laterne gibt stimmungsvolles romantisches Licht.  
Wandleuchten und Pfeilerleuchte, gestaltet in Anlehnung an alte Vorbilder.  
Sie erinnern an handgefertigte Beleuchtungskörper. Leuchten, deren Lichtöffnungen mit einer Antikverglasung aus Einzelscheiben und mit einem Schutzgitter versehen sind.  
Die Wandleuchten sind in drei Ausführungen lieferbar: mit geringer Ausladung für wandnahe Montage, mit Wandarm oder hängend mit Ausleger.

Schutzart IP 44 · 31 371 Schutzart IP 23  
Aluminiumguss, Aluminium und Edelstahl · Antikverglasung

Weitere technische Daten finden Sie im Produktdatenblatt der Leuchte auf unserer Website.

■ Leuchtenfarbe Grafit



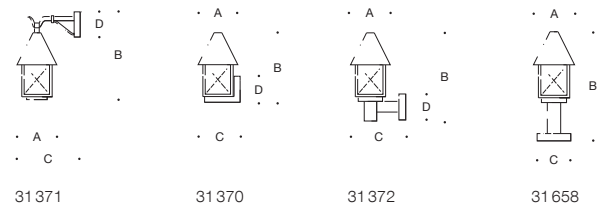

#### Wandleuchten

	Leuchtmittel	Socket	EEK	A	B	C	D
<b>31371</b>	1 Lampe	75 W	E 27	A++-E	175	375	285 110
<b>31370</b>	1 Lampe	75 W	E 27	A++-E	175	300	185 110
<b>31372</b>	1 Lampe	75 W	E 27	A++-E	175	385	240 110

#### Pfeilerleuchte

	Leuchtmittel	Socket	EEK	A	B	C
<b>31658</b>	1 Lampe	75 W	E 27	A++-E	175	450 130



## Wandleuchten

Die Formen der Laterne sind von unübertroffener Vielfalt. Ursprünglich zur Beleuchtung von Haus und Hof gedacht, war ihre Form klar durch die Funktion bestimmt.

Diese Wandleuchten haben eine vorgegebene Lichtrichtung. Sie eignen sich vor allem für die Beleuchtung von Flächen, die vor der Befestigungsfläche liegen.

Das Material Kupfer mit seiner lebendigen Oberfläche unterstreicht den besonderen Charakter dieser Leuchten. Stilvolle Lichtobjekte für Haus und Hof, neben und über der Tür und für viele andere Beleuchtungsaufgaben. Wir liefern diese Leuchten wahlweise mit LED oder für Lampen mit Schraubsockel E 14 und E 27.

Schutzart IP 44 · Kupfer · mundgeblasenes Opalglas mit Gewinde  
Die Leuchten werden mit einer Montageplatte aus Edelstahl auf dem Montagegrund befestigt.

Die LED-Leuchten dieser Seite überzeugen durch 50 000 Stunden Mindestlebensdauer der LED und 20 Jahre Nachkaufgarantie der LED-Module. LED-Farbtemperatur: 3000K

Der in der Tabelle angegebene Leuchten-Lichtstrom und die Leuchten-Anschlussleistung können sich, bedingt durch den technischen Fortschritt, ändern. Die Datenblätter auf unserer Website geben für jede Leuchte Auskunft über die aktuellen Werte sowie über die LED-Lebensdauer.

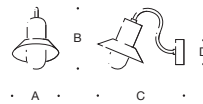

	LED		EEK	A	B	C	D	AC/DC
<b>31 004</b>	6,0 W	295 lm	A++	180	245	320	90	✓
<b>31 008</b>	8,0 W	430 lm	A++	260	300	425	110	✓
	Leuchtmittel	Socket	EEK	A	B	C	D	AC/DC
<b>31 007</b>	1 Lampe 40 W	E 14	A++-E	180	245	320	90	—
<b>31 009</b>	1 Lampe 60 W	E 27	A++-E	260	300	425	110	—

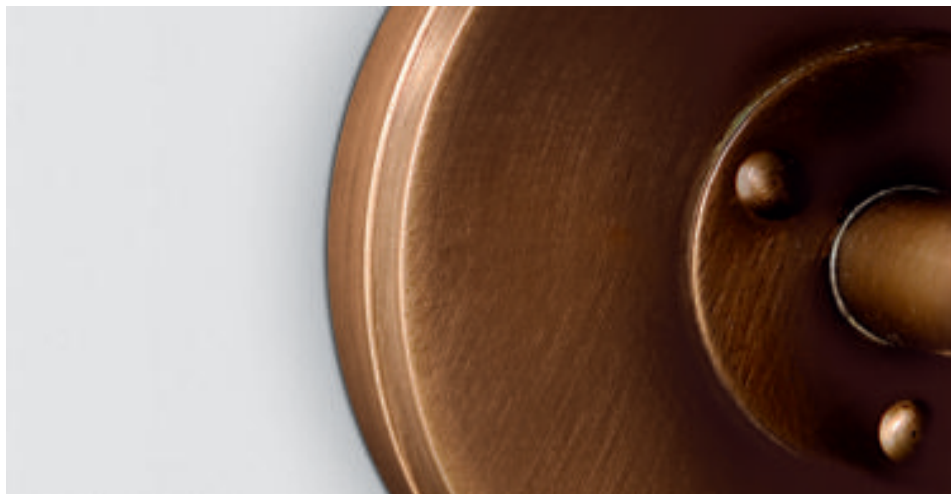

### Wandleuchten

Die Formen der Laterne sind von unübertroffener Vielfalt. Ursprünglich zur Beleuchtung von Haus und Hof gedacht, war ihre Form klar durch die Funktion bestimmt. Diese Wandleuchten richten ihr Licht vornehmlich nach unten. Ideal zur Beleuchtung von Bereichen unmittelbar unter der Befestigungsfläche.

Das Material Kupfer mit seiner lebendigen Oberfläche unterstreicht den besonderen Charakter dieser Leuchten. Leuchten für Haus und Hof, neben und über der Tür und für viele andere Beleuchtungsaufgaben. Wir liefern diese Leuchten wahlweise mit LED oder für Lampen mit Schraubsockel E 14 und E 27.

Schutzart IP 44 · Kupfer und Messing · mundgeblasenes Opalglas mit Gewinde  
Die Leuchten werden mit einer Montageplatte aus Edelstahl auf dem Montagegrund befestigt.

Die LED-Leuchten dieser Seite überzeugen durch 50 000 Stunden Mindestlebensdauer der LED und 20 Jahre Nachkaufgarantie der LED-Module. LED-Farbtemperatur: 3000 K

Der in der Tabelle angegebene Leuchten-Lichtstrom und die Leuchten-Anschlussleistung können sich, bedingt durch den technischen Fortschritt, ändern. Die Datenblätter auf unserer Website geben für jede Leuchte Auskunft über die aktuellen Werte sowie über die LED-Lebensdauer.



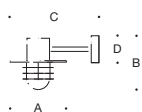

	LED	EEK	A	B	C	D	AC/DC
<b>31171</b>	8,0 W	315 lm	A++	235	225	370	110 ✓

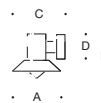

	LED	EEK	A	B	C	D	AC/DC
<b>31058</b>	6,0 W	275 lm	A++	180	165	200	90 ✓
<b>31060</b>	8,0 W	345 lm	A++	260	205	280	110 ✓

	Leuchtmittel	Socket	EEK	A	B	C	D	AC/DC
<b>31262</b>	1 Lampe 40 W	E 14	A++-E	180	165	200	90	—
<b>31263</b>	1 Lampe 60 W	E 27	A++-E	260	205	280	110	—



## Wandleuchten

Die Formen der Laterne sind von unübertroffener Vielfalt. Ursprünglich zur Beleuchtung von Haus und Hof gedacht, war ihre Form klar durch die Funktion bestimmt. Diese Leuchten setzen die Tradition fort. Sie haben eine vorgegebene Lichtrichtung und eignen sich besonders zur Beleuchtung von Flächen, die vor der Befestigungsfläche liegen.

Leuchten für Haus und Hof, neben und über der Tür und für viele andere Beleuchtungsaufgaben.  
Wir liefern diese Leuchten wahlweise mit LED oder für Lampen mit Schraubsockel E 14 und E 27.

Schutzart IP 44 · Aluminiumguss, Aluminium und Edelstahl · mundgeblasenes Opalglas mit Gewinde

Die LED-Leuchten dieser Seite überzeugen durch 50 000 Stunden Mindestlebensdauer der LED und 20 Jahre Nachkaufgarantie der LED-Module. LED-Farbtemperatur: 3000K

Der in der Tabelle angegebene Leuchten-Lichtstrom und die Leuchten-Anschlussleistung können sich, bedingt durch den technischen Fortschritt, ändern. Die Datenblätter auf unserer Website geben für jede Leuchte Auskunft über die aktuellen Werte sowie über die LED-Lebensdauer.

■ Leuchtenfarbe Grafit

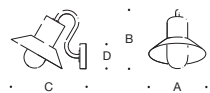

LED			EEK	A	B	C	D	AC/DC
<b>31014</b>	6,0 W	300 lm	A <sup>++</sup>	180	215	260	80	✓
<b>31016</b>	8,0 W	430 lm	A <sup>++</sup>	260	260	340	110	✓
Leuchtmittel		Sockel	EEK	A	B	C	D	AC/DC
<b>31110</b>	1 Lampe 40 W	E 14	A <sup>++</sup> -E	180	215	260	80	—
<b>31118</b>	1 Lampe 60 W	E 27	A <sup>++</sup> -E	260	260	340	110	—



### Wandleuchten · Gartenleuchte

Abgeblendete Wandleuchten und Gartenleuchte.

Leuchten mit mundgeblasenem dreischichtigem Opalglas, die durch ihr weiches Licht eine angenehme Atmosphäre schaffen.

Ob als Einzelleuchte rund um ein Bauwerk oder als Familie in einer Anlage: Es sind stilvolle Lichtobjekte für die Beleuchtung von Haus und Gartenanlagen und überall dort, wo ein stimmungsvolles Licht gewünscht wird.

Wandleuchten Schutzart IP 44 · Gartenleuchte Schutzart IP 64  
Aluminiumguss, Aluminium und Edelstahl · mundgeblasenes Opalglas mit Gewinde

BEGA Gartenleuchten werden mit einer Montageplatte auf ein bauseitiges Fundament oder ein Erdstück aus feuerverzinktem Stahl geschraubt. Erdstücke sind Ergänzungsstücke und separat zu bestellen. Technische Daten Seite 544

Weitere technische Daten finden Sie im Produktdatenblatt der Leuchte auf unserer Website.

■ Leuchtenfarbe Grafit



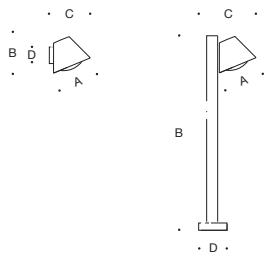

#### Wandleuchten

	Leuchtmittel	Socket	EEK	A	B	C	D
<b>31 035</b>	1 Lampe 60 W	E 27	A++-E	200	185	220	80
<b>31 039</b>	1 Lampe 100 W	E 27	A++-E	260	245	275	110

#### Gartenleuchte

	Leuchtmittel	Socket	EEK	A	B	C	D	Erdstück
<b>84 073</b>	1 Lampe 60 W	E 27	A++-E	200	1000	300	140	<b>70 895</b>





### Gartenleuchten

Garten- und Wegeleuchten mit einer optischen Gürtellinse aus Kristallglas. Die Gürtellinse mit ihrer speziellen Abstrahlcharakteristik hat bei Seelaternen und Leuchtfeueranlagen eine lange Tradition. Die Bündelung der Lichtstrahlen bewirkt eine faszinierende und brillante Lichtatmosphäre. Leuchten für eine Vielzahl von Anwendungen bei der Beleuchtung von Wegen, Beeten und Terrassen – nicht nur im maritimen Umfeld.

Schutzart IP 55 · Aluminiumguss, Aluminium und Edelstahl · Gürtellinse aus Kristallglas

BEGA Gartenleuchten werden mit einer Montageplatte auf ein bauseitiges Fundament oder ein Erdstück aus feuerverzinktem Stahl geschraubt. Erdstücke sind Ergänzungsteile und separat zu bestellen. Technische Daten Seite 544

Weitere technische Daten finden Sie im Produktdatenblatt der Leuchte auf unserer Website.

■ Leuchtenfarbe Grafit



	Leuchtmittel	Socket	Anschlusskasten	EEK	A	B	AC/DC	Erdstück
<b>84 079</b>	1 TC-TELI 32 W	GX24q-3	70 632	A-B	165	1000	✓	<b>70 895</b>
<b>84 080</b>	1 Lampe 100 W	E 27	Klemmen 3x4	A++-E	140	800	—	<b>70 894</b>





### **Wandleuchten · Gartenleuchte**

Gerichtetes Licht

Leuchten für abgeblendetes und gerichtetes Licht.

Eine Blende aus Aluminium schirmt das Licht der Leuchten nach oben und nach vorn ab und richtet es auf die zu beleuchtende Fläche. Ein kleiner rückseitiger Lichtspalt erhellt zusätzlich die Leuchtenkontur. Die Wandleuchten können wahlweise mit dem Lichtaustritt nach oben oder nach unten montiert werden.

Ob als Einzelleuchte rund um ein Bauwerk oder als Familie in einer Anlage: Es sind stilvolle Lichtobjekte für die Beleuchtung von Haus und Gartenanlagen und überall dort, wo ein stimmungsvolles Licht gewünscht wird.

Schutzart IP 64 · Aluminiumguss, Aluminium und Edelstahl  
Mundgeblasenes Kristallblasenglas mit Gewinde

BEGA Gartenleuchten werden mit einer Montageplatte auf ein bauseitiges Fundament oder ein Erdstück aus feuerverzinktem Stahl geschraubt. Erdstücke sind Ergänzungsteile und separat zu bestellen. Technische Daten Seite 544

Weitere technische Daten finden Sie im Produktdatenblatt der Leuchte auf unserer Website.

■ Leuchtenfarbe Grafit

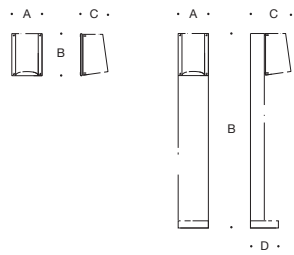

#### Wandleuchten

	Leuchtmittel	Socket	EEK	A	B	C
<b>31 196</b>	1 Lampe 40 W	E 14	A <sup>++</sup> -E	135	185	120
<b>31 197</b>	1 Lampe 60 W	E 27	A <sup>++</sup> -E	155	220	145

#### Gartenleuchte

	Leuchtmittel	Socket	EEK	A	B	C	D	Erdstück
<b>84 075</b>	1 Lampe 60 W	E 27	A <sup>++</sup> -E	160	1000	210	160	<b>70 895</b>





### Gartenleuchten

Abgeblendete Gartenleuchten aus Kupfer mit mundgeblasenem dreischichtigem Opalglas oder mit Kristallblasenglas.

Das Licht der Lampe wird durch den Dachreflektor voll abgeschirmt und breitstreuend nach unten gerichtet. Zur blendfreien Beleuchtung von Flächen aus geringer Lichtpunkthöhe. Leuchten, die Wege, Sitzplätze und Beete im Garten wirkungsvoll beleuchten und eine angenehme Lichtatmosphäre schaffen.

Das Baudetail aus Kupfer hat eine lange und reiche Tradition. Wir setzen diese Tradition fort – mit Leuchten aus Kupfer. Sie werden mit der natürlichen Metalloberfläche geliefert. Kupfer bildet seine eigene Schutzschicht und entfaltet erst durch die entstehende Patina seinen unverwechselbaren Charakter.

Schutzart IP 44 · Kupfer · Fußplatte aus Bronzeguss  
84 071 mundgeblasenes Opalglas mit Gewinde · 84 074 Kristallblasenglas mit Gewinde

BEGA Gartenleuchten werden mit einer Montageplatte auf ein bauseitiges Fundament oder ein Erdstück aus feuerverzinktem Stahl geschraubt. Erdstücke sind Ergänzungssteile und separat zu bestellen. Technische Daten Seite 544

Weitere technische Daten finden Sie im Produktdatenblatt der Leuchte auf unserer Website.

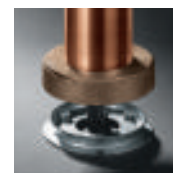



	Leuchtmittel	Socket	EEK	A	B	C	Erdstück
<b>84 071</b>	1 Lampe 40 W	E 14	A++-E	220	950	130	<b>70 894</b>
<b>84 074</b>	1 Lampe 60 W	E 27	A++-E	300	1000	150	<b>70 895</b>





#### **Wandleuchten · Pendelleuchte · Gartenleuchte**

Eine Leuchtenfamilie, bestehend aus Wandleuchten, Pendelleuchten und Gartenleuchten.

Abgeblendete Leuchten aus Kupfer und mundgeblasenem dreischichtigem Opalglas in unterschiedlichen Größen.

Leuchten, die durch ihr weiches Licht eine angenehme Atmosphäre schaffen. Langlebig und charaktervoll.

Ob als Einzeleuchte rund um ein Bauwerk oder als Familie in einer Anlage: Es sind stilvolle Lichtobjekte für die Beleuchtung von Haus und Gartenanlagen und überall dort, wo ein stimmungsvolles Licht gewünscht wird.

Kupfer, Messing und Messingdruckguss

Gartenleuchte mit Fußplatte aus Bronzeguss

Mundgeblasenes Opalglas mit Gewinde

Wandleuchten werden mit einer Montageplatte aus Edelstahl auf dem Montagegrund befestigt.

BEGA Gartenleuchten werden mit einer Montageplatte auf ein bauseitiges Fundament oder ein Erdstück aus feuerverzinktem Stahl geschraubt. Erdstücke sind Ergänzungsteile und separat zu bestellen. Technische Daten Seite 544

Weitere technische Daten finden Sie im Produktdatenblatt der Leuchte auf unserer Website.



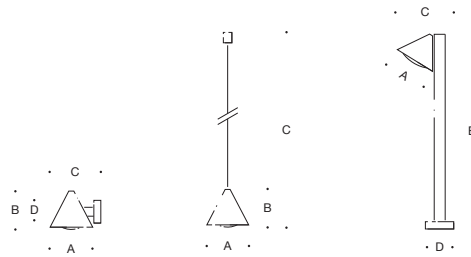
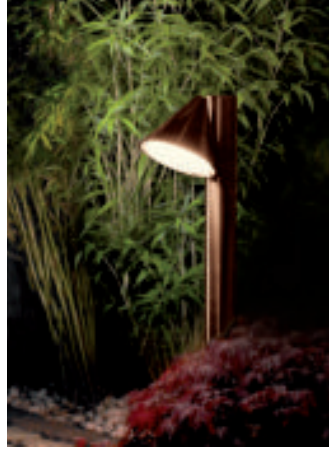

#### Wandleuchten · Schutzart IP 44

	Leuchtmittel	Sockel	EEK	A	B	C	D
<b>31472</b>	1 Lampe 60 W	E 27	A++-E	210	185	245	110
<b>31473</b>	1 Lampe 75 W	E 27	A++-E	250	225	285	110

#### Pendelleuchte · Schutzart IP 20

	Leuchtmittel	Sockel	EEK	A	B	C
<b>31073</b>	1 Lampe 60 W	E 27	A++-E	250	225	1500

#### Gartenleuchte · Schutzart IP 44

	Leuchtmittel	Sockel	EEK	A	B	C	D	Erdstück
<b>84072</b>	1 Lampe 60 W	E 27	A++-E	210	1000	280	150	<b>70895</b>





#### Wandleuchten · Gartenleuchten

Freistrahkende Leuchten in unterschiedlichen Größen als Wandleuchten und als Gartenleuchten. Für die Beleuchtung von Eingängen, von Arkaden und Wegeführungen.

Die Klarheit der Form und die Qualität der verwendeten Materialien machen sie zu überzeugenden und langlebigen Gestaltungselementen der Architektur.

Wir liefern diese Leuchten wahlweise mit LED, für Leuchtstofflampen oder für Lampen mit Schraubsockel E 14.

Leuchten mit ähnlichen formalen und lichttechnischen Merkmalen, jedoch aus Aluminium mit Einbrennlackierung in der Farbe Grafit finden Sie auf Seite 492.

Wandleuchten Schutzart IP 44 · Gartenleuchten Schutzart IP 65

Kupfer und Messing · Gartenleuchten mit Fußplatte aus Bronzeguss

Mundgeblasenes Opalglas mit Gewinde

Wandleuchten werden mit einer Montageplatte aus Edelstahl auf dem Montagegrund befestigt.

Gartenleuchten werden mit einer Montageplatte auf ein bauseitiges Fundament oder ein Erdstück aus feuerverzinktem Stahl geschraubt. Erdstücke sind Ergänzungsteile und separat zu bestellen. Technische Daten Seite 544

Die LED-Leuchten dieser Seite überzeugen durch 50 000 Stunden Mindestlebensdauer der LED und 20 Jahre Nachkaufgarantie der LED-Module. LED-Farbtemperatur: 3000 K

Der in der Tabelle angegebene Leuchten-Lichtstrom und die Leuchten-Anschlussleistung können sich, bedingt durch den technischen Fortschritt, ändern.

Die Datenblätter auf unserer Website geben für jede Leuchte Auskunft über die aktuellen Werte sowie über die LED-Lebensdauer.

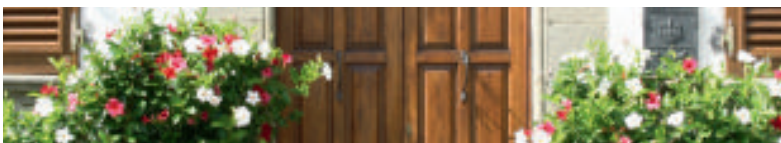

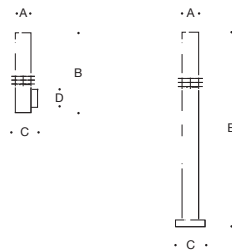

#### Wandleuchten

	LED		EEK	A	B	C	D	AC/DC
<b>31 093</b>	4,5 W	225 lm	A <sup>++</sup>	95	240	115	75	✓
<b>31 094</b>	7,0 W	320 lm	A <sup>+</sup>	120	410	135	90	✓
<b>31 095</b>	25,5 W	1540 lm	A <sup>+</sup>	160	645	170	110	✓
	Leuchtmittel	Socket	EEK	A	B	C	D	AC/DC
<b>31 261</b>	1 TC-L	36 W 2 G 11	A-B	160	645	170	110	✓
<b>31 224</b>	1 Lampe	40 W E 14	A <sup>++</sup> -E	95	240	115	75	—
<b>31 227</b>	1 Lampe	60 W E 14	A <sup>++</sup> -E	120	410	135	90	—

#### Gartenleuchten

	LED		EEK	A	B	C	AC/DC	Erdstück
<b>84 076</b>	8,0 W	450 lm	A <sup>+</sup>	120	1000	150	✓	<b>70 895</b>
<b>84 077</b>	19,5 W	1100 lm	A <sup>+</sup>	160	1200	200	✓	<b>70 895</b>
	Leuchtmittel	Socket	EEK	A	B	C	AC/DC	Erdstück
<b>84 078</b>	1 TC-DEL	26 W G 24 q-3	A-B	160	1200	200	✓	<b>70 895</b>
<b>84 069</b>	1 Lampe	60 W E 14	A <sup>++</sup> -E	120	1000	150	—	<b>70 895</b>





#### **Wandleuchte · Pfeilerleuchte · Pendelleuchte · Gartenleuchte**

Eine umfangreiche Leuchtenfamilie, bestehend aus Wandleuchten, Pfeilerleuchten, Pendelleuchten und Gartenleuchten. Gestaltbestimmendes Element dieser Leuchten sind die beeindruckenden Kristallgläser.

Wir haben die optischen Linsen historischen Vorbildern alter Schiffslaternen nachempfunden. Das Licht der Leuchten wirkt ebenso lebendig wie das Material. Kupfer bildet seine eigene Schutzschicht und entfaltet erst durch die entstehende Patina seinen unverwechselbaren Charakter. Langlebigkeit und Schönheit sind Attribute, mit denen das Material seit Jahrhunderten überzeugt.

Kupfer · Messinggitter · Gartenleuchte mit Fußplatte aus Bronzeguss · Gürtellinse aus Kristallglas  
Pendelleuchte mit Kettenpendel und Baldachin aus Kupfer

Wandleuchte und Pfeilerleuchte werden mit einer Montageplatte aus Edelstahl auf dem Montagegrund befestigt.

Gartenleuchten werden mit einer Montageplatte auf ein bauseitiges Fundament oder ein Erdstück aus feuerverzinktem Stahl geschraubt. Erdstücke sind Ergänzungsstücke und separat zu bestellen. Technische Daten Seite 544

Weitere technische Daten finden Sie im Produktdatenblatt der Leuchte auf unserer Website.



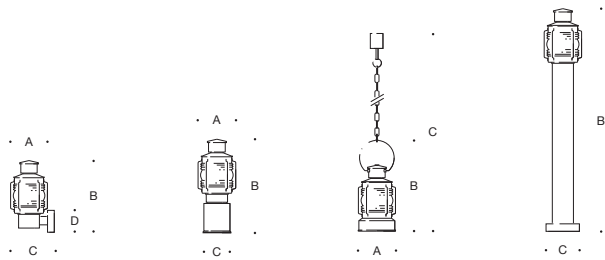

#### Wandleuchte · Schutzart IP 44

	Leuchtmittel	Sockel	EEK	A	B	C	D
<b>31019</b>	1 Lampe 100 W	E 27	A++-E	180	345	210	110

#### Pfeilerleuchte · Schutzart IP 44

	Leuchtmittel	Sockel	EEK	A	B	C
<b>31020</b>	1 Lampe 100 W	E 27	A++-E	180	430	130

#### Pendelleuchte · Schutzart IP 20

	Leuchtmittel	Sockel	EEK	A	B	C
<b>31021</b>	1 Lampe 75 W	E 27	A++-E	180	440	1600

#### Gartenleuchte · Schutzart IP 44

	Leuchtmittel	Sockel	EEK	A	B	C	Erdstück
<b>84070</b>	1 Lampe 100 W	E 27	A++-E	180	1050	150	<b>70895</b>



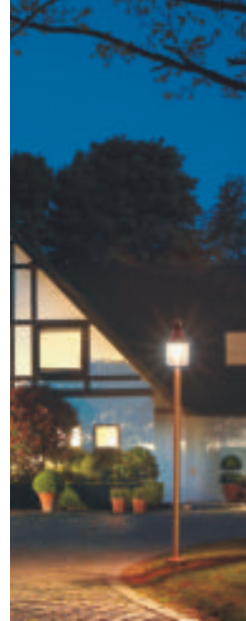

#### **Wandleuchten · Pfeilerleuchten · Aufsatzleuchte**

Eine Leuchtenfamilie, bestehend aus Wandleuchten, Pfeilerleuchten und Aufsatzleuchten.

Leuchten, deren Gestalt von handwerklicher Fertigung geprägt ist. Kupfer, Messingdruckguss und mundgeblasenes Kristallblasenglas verleihen den Leuchten ihren unverwechselbaren Charme. Langlebig und charaktvoll. Ob als Einzelleuchte rund um ein Bauwerk oder als Familie in einer Anlage: Es sind stilvolle Lichtobjekte für die Beleuchtung von Haus und Gartenanlagen.

Schutzart IP 23 · Kupfer, Messingdruckguss und Messing  
Pfeilerleuchten mit Fußplatte aus Bronzeguss  
Mundgeblasenes Kristallblasenglas

Wandleuchten und Pfeilerleuchten werden mit einer Montageplatte aus Edelstahl auf dem Montagegrund befestigt.

In der Tabelle empfehlen wir Kupfermaste mit Fußplatte aus Bronzeguss, die gestalterisch und statisch zu den Aufsatzleuchten dieser Doppelseite passen. Die vollständige Übersicht sowie die technischen Daten aller Lichtmaste, Erdstücke und Anschlusskästen finden Sie auf den Seiten 536 bis 545.

Weitere technische Daten finden Sie im Produktdatenblatt der Leuchte auf unserer Website.



Pfeilerleuchte

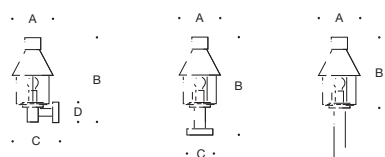

#### Wandleuchten

	Leuchtmittel	Socket	EEK	A	B	C	D
<b>31 441</b>	1 Lampe	100 W	E 27	A++-E	210	450	240 110
<b>31 323</b>	1 Lampe	150 W	E 27	A++-E	250	530	285 110

#### Pfeilerleuchten

	Leuchtmittel	Socket	EEK	A	B	C
<b>31 570</b>	1 Lampe	100 W	E 27	A++-E	210	520 130
<b>31 623</b>	1 Lampe	150 W	E 27	A++-E	250	710 150

#### Aufsatzleuchte

	Leuchtmittel	Socket	EEK	A	B	für Masthöhen	Zopf
<b>84 032</b>	1 Lampe	100 W	E 27	A++-E	210	390	1700 - 2000 Ø60

#### Lichtmaste

Gruppe
40



#### Wandleuchten · Pfeilerleuchten · Pendelleuchte · Aufsatzleuchten

Eine Leuchtenfamilie, bestehend aus Wandleuchten, Pfeilerleuchten, Pendelleuchte und Aufsatzleuchten.

Leuchten aus Kupfer, Messingdruckguss und mundgeblasenem Kristallblasenglas. Kristallblasenglas beeindruckt durch seine auffallende Lebendigkeit. Es sind Glasunikate, entstanden durch das Können unserer Glasmacher. Handwerklich geprägte Leuchten, die durch die Qualität der verwendeten Materialien und ihre unvergängliche Schönheit faszinieren.

Ob als Einzelleuchte rund um ein Bauwerk oder als Familie in einer Anlage:  
Es sind stilvolle Lichtobjekte für die Beleuchtung von Haus und Gartenanlagen.

Kupfer, Messingdruckguss und Messing

Pfeilerleuchten mit Fußplatte aus Bronzeguss · mundgeblasenes Kristallblasenglas

Wandleuchten und Pfeilerleuchten werden mit einer Montageplatte aus Edelstahl auf dem Montagegrund befestigt.

Pendelleuchte mit Kettenpendel und Baldachin aus Kupfer

In der Tabelle empfehlen wir Kupfermaste mit Fußplatte aus Bronzeguss, die gestalterisch und statisch zu den Aufsatzleuchten dieser Doppelseite passen. Die vollständige Übersicht sowie die technischen Daten aller Lichtmaste, Erdstücke und Anschlusskästen finden Sie auf den Seiten 536 bis 545.

Weitere technische Daten finden Sie im Produktdatenblatt der Leuchte auf unserer Website.





Pfeilerleuchte



Pendelleuchte

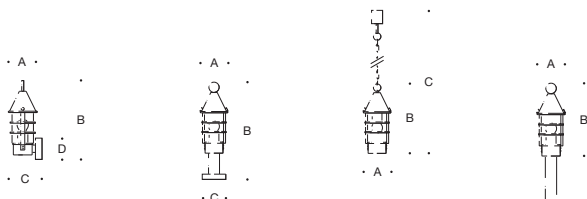
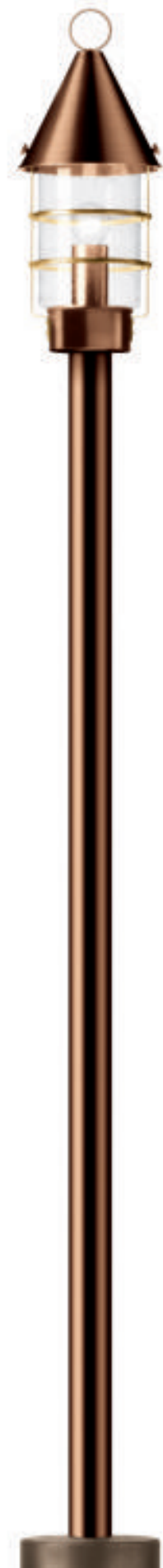

#### Wandleuchten · Schutzart IP 44

	Leuchtmittel	Socket	EEK	A	B	C	D
<b>31 382</b>	1 Lampe	75 W	E 27	A++-E	155	415	175 110
<b>31 406</b>	1 Lampe	100 W	E 27	A++-E	210	520	240 110

#### Pfeilerleuchten · Schutzart IP 44

	Leuchtmittel	Socket	EEK	A	B	C
<b>31 667</b>	1 Lampe	75 W	E 27	A++-E	155	535 130
<b>31 687</b>	1 Lampe	100 W	E 27	A++-E	215	665 150

#### Pendelleuchte · Schutzart IP 20

	Leuchtmittel	Socket	EEK	A	B	C
<b>31 070</b>	1 Lampe	60 W	E 27	A++-E	155	335 1600

#### Aufsatzleuchten · Schutzart IP 44

	Leuchtmittel	Socket	EEK	A	B	für Masthöhen	Zopf
<b>84 033</b>	1 Lampe	75 W	E 27	A++-E	155	390	1700 - 2000 Ø60
<b>84 034</b>	1 Lampe	100 W	E 27	A++-E	215	490	1700 - 2000 Ø60

#### Lichtmaste

Gruppe
40
40



#### Wandleuchten · Aufsatzleuchten

Mundgeblasene Opalgläser, getragen von einem Wandarm oder Lichtmasten aus Bronzeguss und Kupfer.

Eine Werkstoffkombination, die dieser klassischen Leuchtenform in ganz besonderer Weise gerecht wird. Langlebig und charaktervoll sind die Metalle – eindrucksvoll ist das Glas. Wir liefern diese Leuchten wahlweise mit LED oder für Lampen mit Schraubsockel E 27.

Schutzart IP 44 · Bronzeguss, Kupfer und Edelstahl  
Mundgeblasenes Opalglas

In der Tabelle empfehlen wir Kupfermaste mit Fußplatte aus Bronzeguss, die gestalterisch und statisch zu den Aufsatzleuchten dieser Doppelseite passen. Die vollständige Übersicht sowie die technischen Daten aller Lichtmaste, Erdstücke und Anschlusskästen finden Sie auf den Seiten 536 bis 545.

Die LED-Leuchten dieser Seite überzeugen durch 50000 Stunden Mindestlebensdauer der LED und 20 Jahre Nachkaufgarantie der LED-Module. LED-Farbtemperatur: 3000K

Der in der Tabelle angegebene Leuchten-Lichtstrom und die Leuchten-Anschlussleistung können sich, bedingt durch den technischen Fortschritt, ändern. Die Datenblätter auf unserer Website geben für jede Leuchte Auskunft über die aktuellen Werte sowie über die LED-Lebensdauer.

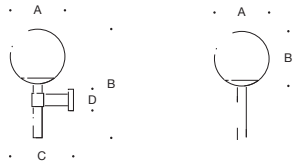
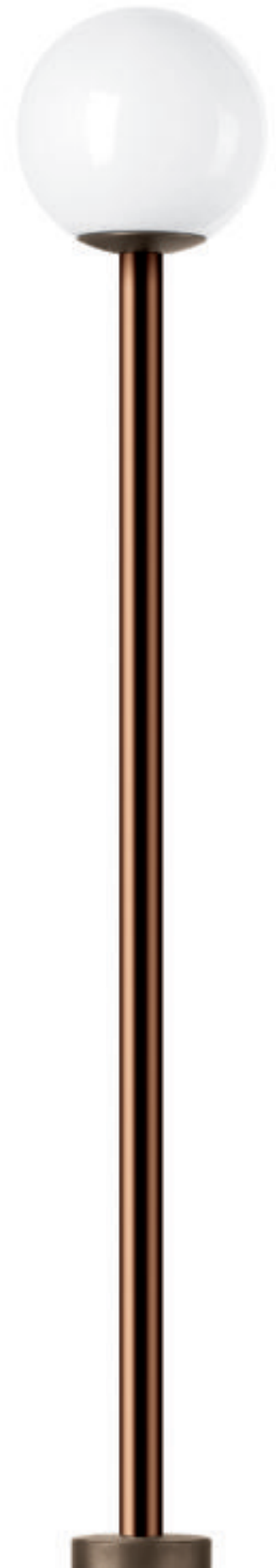

#### Wandleuchten

	LED		EEK	A	B	C	D	AC/DC
<b>31218</b>	8,6 W	480 lm	A <sup>++</sup>	250	535	310	130	✓
	Leuchtmittel	Socket	EEK	A	B	C	D	AC/DC
<b>31212</b>	1 Lampe	60 W E 27	A <sup>++</sup> -E	250	535	310	130	—

#### Aufsatzleuchten

	LED		EEK	A	B	AC/DC	für Masthöhen	Zopf
<b>84 035</b>	15,0 W	860 lm	A <sup>+</sup>	350	350	✓	1700 - 2000	∅60
	Leuchtmittel	Socket	EEK	A	B	AC/DC	für Masthöhen	Zopf
<b>84 036</b>	1 Lampe	100 W E 27	A <sup>++</sup> -E	350	350	—	1700 - 2000	∅60

#### Lichtmaste

Gruppe
40
Gruppe
40



#### Wandleuchten · Pfeilerleuchten · Aufsatzleuchten

Freistrahkende Leuchten in unterschiedlichen Größen für die Beleuchtung von Eingängen, Arkaden und Wegeführungen. Wir liefern diese Leuchten wahlweise mit LED, für Leuchtstofflampen oder für Lampen mit Schraubsockel E 14.

Bronzeguss, Kupfer und Messing  
Mundgeblasenes Opalglas mit Gewinde

Wandleuchten und Pfeilerleuchten werden mit einer Montageplatte aus Edelstahl auf dem Montagegrund befestigt.

In der Tabelle empfehlen wir Kupfermaste mit Fußplatte aus Bronzeguss, die gestalterisch und statisch zu den Aufsatzleuchten dieser Doppelseite passen. Die vollständige Übersicht sowie die technischen Daten aller Lichtmaste, Erdstücke und Anschlusskästen finden Sie auf den Seiten 536 bis 545.

Die LED-Leuchten dieser Seite überzeugen durch 50 000 Stunden Mindestlebensdauer der LED und 20 Jahre Nachkaufgarantie der LED-Module. LED-Farbtemperatur: 3000 K

Der in der Tabelle angegebene Leuchten-Lichtstrom und die Leuchten-Anschlussleistung können sich, bedingt durch den technischen Fortschritt, ändern. Die Datenblätter auf unserer Website geben für jede Leuchte Auskunft über die aktuellen Werte sowie über die LED-Lebensdauer.





Pfeilerleuchte

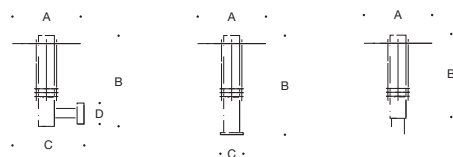
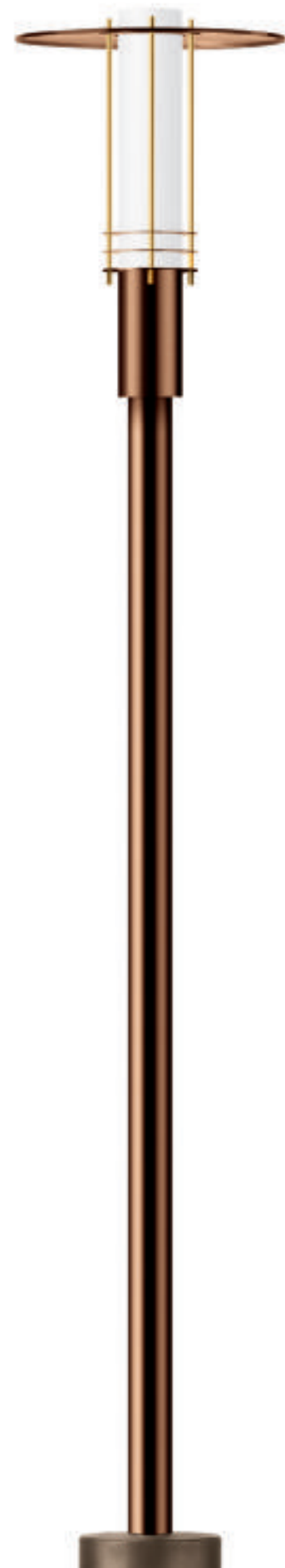

#### Wandleuchten · Schutzart IP 44

	LED		EEK	A	B	C	D	AC/DC	
<b>31086</b>	7,2 W	270 lm	A+	350	410	385	110	✓	
<b>31087</b>	25,5 W	1340 lm	A+	450	645	500	150	✓	
	Leuchtmittel	Socket	EEK	A	B	C	D	AC/DC	
<b>31649</b>	1 TC-L	36 W	2 G 11	A-B	450	645	500	150	✓
<b>31299</b>	1 Lampe	60 W	E 14	A++-E	350	410	385	110	—

#### Pfeilerleuchten · Schutzart IP 65

	LED		EEK	A	B	C	AC/DC	
<b>31400</b>	5,2 W	450 lm	A++	350	470	135	✓	
<b>31437</b>	25,5 W	1340 lm	A+	450	705	180	✓	
	Leuchtmittel	Socket	EEK	A	B	C	AC/DC	
<b>31519</b>	1 TC-L	36 W	2 G 11	A-B	450	705	180	✓
<b>31600</b>	1 Lampe	60 W	E 14	A++-E	350	470	135	—

#### Aufsatzleuchten · Schutzart IP 65

	LED		EEK	A	B	AC/DC	für Masthöhen	Zopf	
<b>84037</b>	5,2 W	450 lm	A++	350	410	✓	1700 - 2000	Ø60	
<b>84038</b>	25,5 W	1340 lm	A+	450	645	✓	2000 - 2400	Ø80	
	Leuchtmittel	Socket	EEK	A	B	AC/DC	für Masthöhen	Zopf	
<b>84039</b>	1 TC-SEL	11 W	2 G 7	A-B	350	410	✓	1700 - 2000	Ø60
<b>84040</b>	1 TC-L	36 W	2 G 11	A-B	450	645	✓	2000 - 2400	Ø80

#### Lichtmaste

Gruppe
40
40
Gruppe
40
40



»Kopenhagen«  
Wandleuchten · Pfeilerleuchten · Aufsatzleuchten

Stilvolle Leuchten, die durch ihre Materialkombination, Verarbeitungsqualität und zeitgemäße Lichttechnik überzeugen. Wandleuchten, Pfeilerleuchten und Aufsatzleuchten in unterschiedlichen Größen und Lichtleistungen, wahlweise mit LED oder für Lampen mit Schraubsockel E 27.

Schutzart IP 23

84 043 Schutzart IP 65

Leuchtdach aus Kupfer · Armatur aus Aluminiumguss und Aluminium  
Mundgeblasenes Kristallglas

In der Tabelle empfehlen wir Lichtmaste, die in Oberflächengüte und Farbe sowie gestalterisch und statisch zu den Aufsatzleuchten dieser Doppelseite passen. Die vollständige Übersicht sowie die technischen Daten aller BEGA Lichtmaste, Erdstücke und Anschlusskästen finden Sie auf den Seiten 536 bis 545.

Die LED-Leuchten dieser Seite überzeugen durch 50 000 Stunden Mindestlebensdauer der LED und 20 Jahre Nachkaufgarantie der LED-Module.  
LED-Farbtemperatur: 3000K

Der in der Tabelle angegebene Leuchten-Lichtstrom und die Leuchten-Anschlussleistung können sich, bedingt durch den technischen Fortschritt, ändern. Die Datenblätter auf unserer Website geben für jede Leuchte Auskunft über die aktuellen Werte sowie über die LED-Lebensdauer.

■ Leuchtenfarbe Grafit



Die LED-Leuchten dieser Doppelseite liefern wir mit einer Innenkugel aus Opalglas. Das Licht der LED wird dadurch angenehm weich und gleichmäßig verteilt.





31 078  
31 369

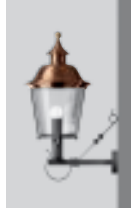

31 085



31 805  
31 806  
31 657

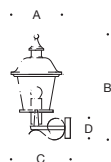

#### Wandleuchten

	LED		EEK	A	B	C	D	AC/DC
<b>31 078</b>	8,0 W	415 lm	A++	275	570	320	110	✓
<b>31 085</b>	15,0 W	690 lm	A+	360	840	525	130	✓
	Leuchtmittel	Socket	EEK	A	B	C	D	AC/DC
<b>31 369</b>	1 Lampe	100 W E 27	A++-E	275	570	320	110	—

#### Pfeilerleuchten

	LED		EEK	A	B	C	AC/DC
<b>31 805</b>	8,0 W	415 lm	A++	275	670	130	✓
<b>31 806</b>	15,0 W	690 lm	A+	360	1030	150	✓
	Leuchtmittel	Socket	EEK	A	B	C	AC/DC
<b>31 657</b>	1 Lampe	100 W E 27	A++-E	275	670	130	—

#### Aufsatzleuchten

	LED		EEK	A	B	AC/DC	für Masthöhen	Zopf	Lichtmaste
<b>84 041</b>	8,0 W	415 lm	A++	275	500	✓	2000	Ø60	Gruppen
<b>84 042</b>	15,0 W	690 lm	A+	360	750	✓	2000 - 2500	Ø60	11 · 31
<b>84 043</b>	21,0 W	1205 lm	A+	510	1150	✓	3000 - 3500	Ø76	31 · 34
<b>84 044</b>	21,0 W	1205 lm	A+	510	1150	✓	3000 - 3500	Ø76	14 · 34
	Leuchtmittel	Socket	EEK	A	B	AC/DC	für Masthöhen	Zopf	Gruppe
<b>84 044</b>	1 Lampe	100 W E 27	A++-E	275	500	—	2000	Ø60	11 · 31

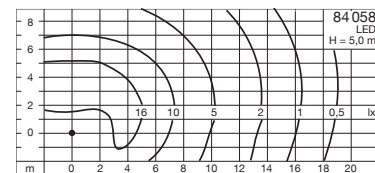
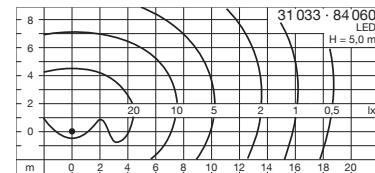
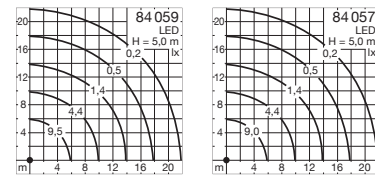

» Schaffhausen «  
LED-Wandleuchte · LED-Aufsatzleuchte

Stilvolle LED-Leuchten mit symmetrischer oder asymmetrischer Lichtstärkeverteilung. Leuchten mit Rohrbogen zur Montage an Wände oder als Aufsatzleuchten.  
Aufsatzleuchten der Serie „Schaffhausen“ liefern wir auch ohne Rohrbogen für die Montage zentral auf einen Mast. Leuchten zur Beleuchtung von Straßen und Fußgängerbereichen in Innenstädten und Wohnanlagen.

Schutzart IP 65  
Aluminium, Aluminiumguss und Edelstahl · Kunststoffabdeckung aus PMMA

In der Tabelle empfehlen wir Lichtmaste, die in Oberflächengüte und Farbe sowie gestalterisch und statisch zu den Aufsatzleuchten dieser Doppelseite passen. Die vollständige Übersicht sowie die technischen Daten aller BEGA Lichtmaste, Erdstücke und Anschlusskästen finden Sie auf den Seiten 536 bis 545.

Leuchten, die durch die Wahlmöglichkeit der Farbtemperatur, 50 000 Stunden Mindestlebensdauer der LED und 20 Jahre Nachkaufgarantie der LED-Module überzeugen. LED-Farbtemperatur: 3000 K

Der in der Tabelle angegebene Leuchten-Lichtstrom und die Leuchten-Anschlussleistung können sich, bedingt durch den technischen Fortschritt, ändern. Die Datenblätter auf unserer Website geben für jede Leuchte Auskunft über die aktuellen Werte sowie über die LED-Lebensdauer.

■ Leuchtenfarbe Grafit







Aufsatzleuchte

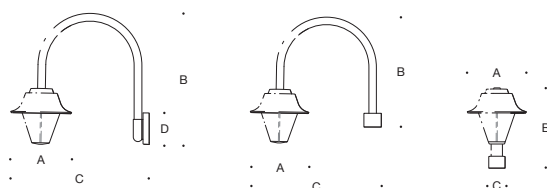

**Wandleuchte - asymmetrische Lichtstärkeverteilung**

	LED	Netzteil	EEK	A	B	C	D	AC/DC	
<b>31 033</b>	40 W	4530 lm	DALI steuerbar	A++	ø330	710	760	ø170	✓

**Aufsatzleuchte mit Rohrbogen - symmetrische Lichtstärkeverteilung**

	LED	Netzteil	EEK	A	B	C	AC/DC	für Masthöhen	Zopf	Lichtmaste	
<b>84 059</b>	40 W	4160 lm	dimmbar 1-10V	A++	ø330	710	740	✓	3500 - 5000	ø76	Gruppen 13 · 14 33 · 34

**Aufsatzleuchte mit Rohrbogen - asymmetrische Lichtstärkeverteilung**

	LED	Netzteil	EEK	A	B	C	AC/DC	für Masthöhen	Zopf	Lichtmaste	
<b>84 060</b>	40 W	4270 lm	dimmbar 1-10V	A++	ø330	710	740	✓	3500 - 5000	ø76	Gruppen 13 · 14 33 · 34

**Aufsatzleuchte - symmetrische Lichtstärkeverteilung**

	LED	Netzteil	EEK	A	B	AC/DC	für Masthöhen	Zopf	Lichtmaste	
<b>84 057</b>	40 W	4380 lm	dimmbar 1-10V	A++	ø330	450	✓	3500 - 5000	ø76	Gruppen 13 · 14 33 · 34

**Aufsatzleuchte - asymmetrische Lichtstärkeverteilung**

	LED	Netzteil	EEK	A	B	AC/DC	für Masthöhen	Zopf	Lichtmaste	
<b>84 058</b>	40 W	4530 lm	dimmbar 1-10V	A++	ø330	450	✓	3500 - 5000	ø76	Gruppen 13 · 14 33 · 34



31 428



31 426

»Straßburg«  
Wandleuchten · Pfeilerleuchte · Aufsatzleuchten

Stilvolle Leuchten, die durch Material- und Verarbeitungsqualität überzeugen. Wandleuchten mit unterschiedlicher Ausladung, Pfeilerleuchte und Aufsatzleuchten in unterschiedlichen Größen. Aufsatzleuchten liefern wir wahlweise mit LED oder für Lampen mit Schraubsockel E 27.

Schutzart IP 44  
84 046 Schutzart IP 65  
Aluminiumguss und Edelstahl · Kristallblasenglas · 31 430 mit Antikverglasung

In der Tabelle empfehlen wir Lichtmaste, die in Oberflächengüte und Farbe sowie gestalterisch und statisch zu den Aufsatzleuchten dieser Doppelseite passen. Die vollständige Übersicht sowie die technischen Daten aller BEGA Lichtmaste, Erdstücke und Anschlusskästen finden Sie auf den Seiten 536 bis 545.

Die LED-Leuchten dieser Seite überzeugen durch 50 000 Stunden Mindestlebensdauer der LED und 20 Jahre Nachkaufgarantie der LED-Module. LED-Farbttemperatur: 3000 K

Der in der Tabelle angegebene Leuchten-Lichtstrom und die Leuchten-Anschlussleistung können sich, bedingt durch den technischen Fortschritt, ändern. Die Datenblätter auf unserer Website geben für jede Leuchte Auskunft über die aktuellen Werte sowie über die LED-Lebensdauer.

■ Leuchtenfarbe Grafit



Die LED-Leuchten dieser Doppelseite liefern wir mit einer Innenkugel aus Opalglas. Das Licht der LED wird dadurch angenehm weich und gleichmäßig verteilt.

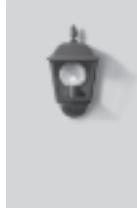

Wandleuchte  
31 430



Pfeilerleuchte

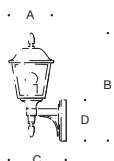
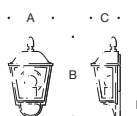

#### Wandleuchte für wandnahe Montage

	Leuchtmittel	Socket	EEK	A	B	C	D
<b>31 430</b>	1 Lampe	60 W	E 27	A++-E	215	375	140 110

#### Wandleuchten mit Wandarm

	Leuchtmittel	Socket	EEK	A	B	C	D
<b>31 426</b>	1 Lampe	60 W	E 27	A++-E	170	360	230 110
<b>31 428</b>	1 Lampe	100 W	E 27	A++-E	215	515	275 110

#### Pfeilerleuchte

	Leuchtmittel	Socket	EEK	A	B	C
<b>31 552</b>	1 Lampe	100 W	E 27	A++-E	220	725 150

#### Aufsatzleuchten

	LED	EEK	A	B	AC/DC	für Masthöhen	Zopf	Gruppe		
<b>84 045</b>	15,0 W	505 lm	A+	260	555	✓	1600 - 2000	∅60	44	
<b>84 046</b>	21,0 W	755 lm	A+	400	840	—	2500 - 3000	∅76	44	
	Leuchtmittel	Socket	EEK	A	B	AC/DC	für Masthöhen	Zopf	Gruppe	
<b>84 047</b>	1 Lampe	100 W	E 27	A++-E	215	430	—	1600 - 2000	∅60	44

#### Lichtmaste

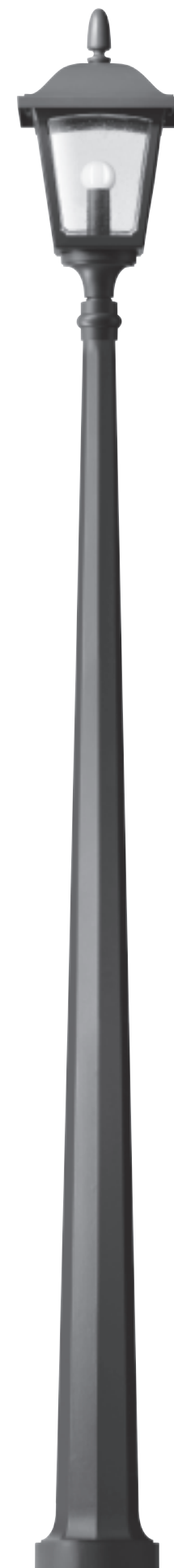



»Brücke«  
Wandleuchten · Pfeilerleuchte · Aufsatzleuchten

Stilvolle Leuchten, die durch Material- und Verarbeitungsqualität überzeugen. Wandleuchten mit unterschiedlicher Ausladung und Pfeilerleuchten sowie Aufsatzleuchten in unterschiedlichen Größen.

Aufsatzleuchten liefern wir wahlweise mit LED oder für Lampen mit Schraubsockel E 27.

Schutzart IP 44 · Aluminium, Aluminiumguss und Edelstahl

31 415 · 31 559 · 84 050 Kristallblasenglas

31 435 · 84 048 · 84 049 Antikverglasung

In der Tabelle empfehlen wir Lichtmaste, die in Oberflächengüte und Farbe sowie gestalterisch und statisch zu den Aufsatzleuchten dieser Doppelseite passen. Die vollständige Übersicht sowie die technischen Daten aller BEGA Lichtmaste, Erdstücke und Anschlusskästen finden Sie auf den Seiten 536 bis 545.

Die LED-Leuchten dieser Seite überzeugen durch 50 000 Stunden Mindestlebensdauer der LED und 20 Jahre Nachkaufgarantie der LED-Module. LED-Farbtemperatur: 3000K

Der in der Tabelle angegebene Leuchten-Lichtstrom und die Leuchten-Anschlussleistung können sich, bedingt durch den technischen Fortschritt, ändern. Die Datenblätter auf unserer Website geben für jede Leuchte Auskunft über die aktuellen Werte sowie über die LED-Lebensdauer.

■ Leuchtenfarbe Grafit



Die LED-Leuchten dieser Doppelseite liefern wir mit einer Innenkugel aus Opalglas. Das Licht der LED wird dadurch angenehm weich und gleichmäßig verteilt.



Wandleuchte  
31 435



Pfeilerleuchte

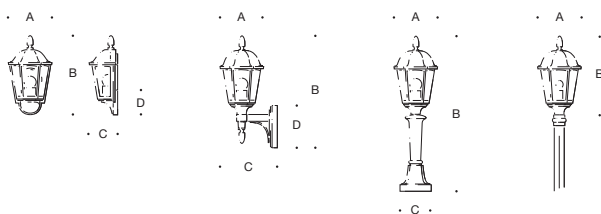
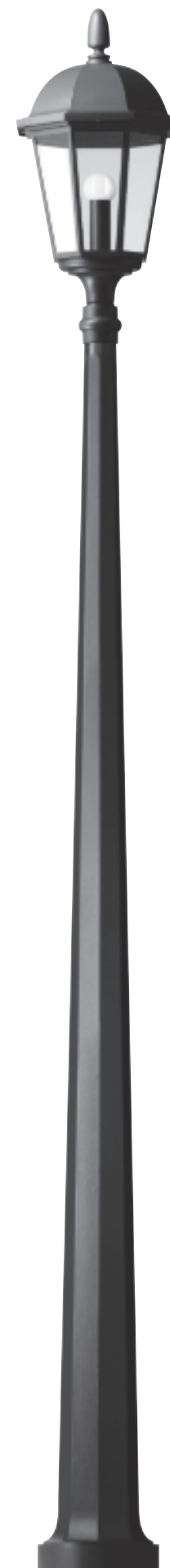

#### Wandleuchte für wandnahe Montage

	Leuchtmittel	Socket	EEK	A	B	C	D
<b>31 435</b>	1 Lampe	60 W	E 27	A++-E	215	375	130 110

#### Wandleuchte mit Wandarm

	Leuchtmittel	Socket	EEK	A	B	C	D
<b>31 415</b>	1 Lampe	100 W	E 27	A++-E	210	540	270 110

#### Pfeilerleuchte

	Leuchtmittel	Socket	EEK	A	B	C
<b>31 559</b>	1 Lampe	100 W	E 27	A++-E	210	750 150

#### Aufsatzleuchten

	LED	EEK	A	B	AC/DC	für Masthöhen	Zopf	Gruppen	
<b>84 048</b>	15,0 W 490 lm	A+	280	585	✓	1600 - 2000	∅60	44 · 48	
<b>84 049</b>	21,0 W 840 lm	A+	430	895	—	2500 - 3500	∅76	44 · 48	
	Leuchtmittel	Socket	EEK	A	B	AC/DC	für Masthöhen	Zopf	Gruppen
<b>84 050</b>	1 Lampe	100 W	E 27	A++-E	210	445	—	1600 - 2000 ∅60	44 · 48

#### Lichtmaste



In Sonderfertigung auch mit  
Opalverglasung lieferbar

#### »Rom«

Wandleuchten · Pfeilerleuchte · LED-Aufsatzleuchten

Stilvolle Leuchten, die durch Material- und Verarbeitungsqualität sowie zeitgemäße Lichttechnik überzeugen. Wandleuchten, Pfeilerleuchten sowie Aufsatzleuchten wahlweise mit LED oder für Lampen mit Schraubsockel E 27. Passende Lichtmaste finden Sie in der Tabelle.

Schutzart IP 23

31 431 · 31 553 · 84 052 Schutzart IP 44

Aluminium, Aluminiumguss und Edelstahl

In der Tabelle empfehlen wir Lichtmaste, die in Oberflächengüte und Farbe sowie gestalterisch und statisch zu den Aufsatzleuchten dieser Doppelseite passen. Die vollständige Übersicht sowie die technischen Daten aller BEGA Lichtmaste, Erdstücke und Anschlusskästen finden Sie auf den Seiten 536 bis 545.

Die LED-Leuchten dieser Seite überzeugen durch 50 000 Stunden Mindestlebensdauer der LED und 20 Jahre Nachkaufgarantie der LED-Module. LED-Farbtemperatur: 3000 K

Der in der Tabelle angegebene Leuchten-Lichtstrom und die Leuchten-Anschlussleistung können sich, bedingt durch den technischen Fortschritt, ändern. Die Datenblätter auf unserer Website geben für jede Leuchte Auskunft über die aktuellen Werte sowie über die LED-Lebensdauer.

■ Leuchtenfarbe Grafit



Die LED-Leuchten dieser Doppelseite liefern wir mit einer Innenkugel aus Opalglas. Das Licht der LED wird dadurch angenehm weich und gleichmäßig verteilt.



31025



31431



31026



31553

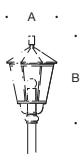
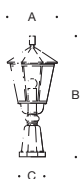
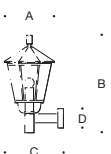

#### Wandleuchten

	LED		EEK	A	B	C	D	AC/DC	
<b>31025</b>	15,0 W	525 lm	A <sup>+</sup>	340	670	400	130	✓	
	Leuchtmittel	Socket	EEK	A	B	C	D	AC/DC	
<b>31431</b>	1 Lampe	100 W	E 27	A <sup>++</sup> -E	210	390	260	110	—

#### Pfeilerleuchten

	LED		EEK	A	B	C	AC/DC	
<b>31026</b>	15,0 W	525 lm	A <sup>+</sup>	340	830	180	✓	
	Leuchtmittel	Socket	EEK	A	B	C	AC/DC	
<b>31553</b>	1 Lampe	100 W	E 27	A <sup>++</sup> -E	210	510	130	—

#### Aufsatzleuchten

	LED		EEK	A	B	AC/DC	für Masthöhen	Zopf
<b>84051</b>	15,0 W	525 lm	A <sup>+</sup>	340	600	✓	1600 - 2000	∅60
<b>84052</b>	21,0 W	925 lm	A <sup>+</sup>	470	900	✓	2500 - 3500	∅76

#### Lichtmaste

Gruppen
44 · 48
44 · 48



» Berlin «  
Wandleuchten · Pfeilerleuchten · Aufsatzleuchten

Stilvolle Leuchten, die durch Material- und Verarbeitungsqualität sowie zeitgemäße Lichttechnik überzeugen. Wandleuchten, Pfeilerleuchten sowie Aufsatzleuchten wahlweise mit LED oder für Lampen mit Schraubsockel E 27. Passende Lichtmaste finden Sie in der Tabelle.

Schutzart IP 23  
31 029 · 31 032 · 84 055 Schutzart IP 44  
Aluminium, Aluminiumguss und Edelstahl

In der Tabelle empfehlen wir Lichtmaste, die in Oberflächengüte und Farbe sowie gestalterisch und statisch zu den Aufsatzleuchten dieser Doppelseite passen. Die vollständige Übersicht sowie die technischen Daten aller BEGA Lichtmaste, Erdstücke und Anschlusskästen finden Sie auf den Seiten 536 bis 545.

Die LED-Leuchten dieser Seite überzeugen durch 50 000 Stunden Mindestlebensdauer der LED und 20 Jahre Nachkaufgarantie der LED-Module. LED-Farbtemperatur: 3000 K

Der in der Tabelle angegebene Leuchten-Lichtstrom und die Leuchten-Anschlussleistung können sich, bedingt durch den technischen Fortschritt, ändern. Die Datenblätter auf unserer Website geben für jede Leuchte Auskunft über die aktuellen Werte sowie über die LED-Lebensdauer.

■ Leuchtenfarbe Grafit



Die LED-Leuchten dieser Doppelseite liefern wir mit einer Innenkugel aus Opalglas. Das Licht der LED wird dadurch angenehm weich und gleichmäßig verteilt.





Pfeilerleuchte

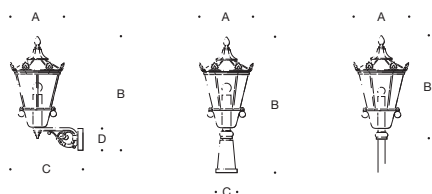

#### Wandleuchten

	LED		EEK	A	B	C	D	AC/DC	
<b>31 027</b>	8,0 W	340 lm	A <sup>++</sup>	260	565	320	110	✓	
<b>31 028</b>	15,0 W	600 lm	A <sup>+</sup>	365	800	480	150	✓	
<b>31 029</b>	21,0 W	1005 lm	A <sup>+</sup>	525	1250	710	190	—	
	Leuchtmittel	Socket	EEK	A	B	C	D	AC/DC	
<b>31 410</b>	1 Lampe	100 W	E 27	A <sup>++</sup> -E	260	565	320	110	—

#### Pfeilerleuchten

	LED		EEK	A	B	C	AC/DC	
<b>31 030</b>	8,0 W	340 lm	A <sup>++</sup>	260	640	130	✓	
<b>31 031</b>	15,0 W	600 lm	A <sup>+</sup>	365	950	150	✓	
<b>31 032</b>	21,0 W	1005 lm	A <sup>+</sup>	525	1400	200	—	
	Leuchtmittel	Socket	EEK	A	B	C	AC/DC	
<b>31 688</b>	1 Lampe	100 W	E 27	A <sup>++</sup> -E	260	640	130	—

#### Aufsatzleuchten

	LED		EEK	A	B	AC/DC	für Masthöhen	Zopf	Lichtmaste Gruppen	
<b>84 053</b>	8,0 W	340 lm	A <sup>++</sup>	260	510	✓	1400 - 2000	Ø60	41 · 49	
<b>84 054</b>	15,0 W	600 lm	A <sup>+</sup>	365	710	✓	2000	Ø60	49	
<b>84 055</b>	21,0 W	1005 lm	A <sup>+</sup>	525	1070	—	3000 - 3500	Ø76	49	
	Leuchtmittel	Socket	EEK	A	B	AC/DC	für Masthöhen	Zopf	Gruppen	
<b>84 056</b>	1 Lampe	100 W	E 27	A <sup>++</sup> -E	260	510	—	1400 - 2000	Ø60	41 · 49

**Aluminium-Lichtmaste mit Fußplatte · EN 40**  
Oberfläche lackiert

Lichtmaste mit Fußplatte zur Montage auf ein Erdstück oder auf ein Fundament.  
Korrosionsbeständige Maste aus Aluminium und Aluminiumguss mit statischer Festigkeit nach EN 40. Die Lichtmaste sind vorbehandelt und mit einer Pulverbeschichtung von hoher Qualität versehen. Sie sind mit einer Tür aus Aluminiumguss, einem Gerüstesteg und Schiebemuttern zur Aufnahme eines Anschlusskastens sowie mit einem Schutzleiteranschluss ausgestattet. Passende Anschlusskästen und Erdstücke finden Sie in der Tabelle. Technische Daten auf den Seiten 544 bis 545  
Auf den Katalogseiten empfehlen wir für unsere Mastaufsatzleuchten passende Gruppen von BEGA Lichtmasten. Lichtmaste dieser Gruppen entsprechen in Oberflächengüte und Farbe sowie gestalterisch den Leuchten der Katalogseiten. Wir liefern Lichtmaste in der Farbe der gleichzeitig bestellten Leuchten. Maste in RAL- und DB-Farben werden zum Katalogpreis geliefert.  
Die Gewährleistung der Standsicherheit von Leuchte, Lichtmast und Fundament obliegt dem Errichter der Anlage.

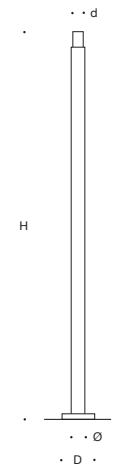

Aluminium-Lichtmaste mit Fußplatte · lackiert										
Abbildung	Mast	H	d	h	Ø	D	System	kg	Anschlusskasten	Erdstück
Gruppe 11	<b>70 790</b>	1000	48	–	48	165	1	3,0	ohne Tür	70 895
	<b>70 997</b>	1000	60	–	60	165	1	3,5	ohne Tür	70 895
	<b>70 793</b>	1500	60	–	60	165	1	4,0	ohne Tür	70 895
	<b>70 992</b>	1700	48	–	48	165	1	4,0	ohne Tür	70 895
	<b>70 994</b>	2000	60	–	60	165	1	7,0	ohne Tür	70 895
Gruppe 12	<b>70 907</b>	2000	60	90	82	220	1	10,0	A	70 896
	<b>70 908</b>	2000	60	100	100	220	1	11,0	A	70 896
	<b>70 722</b>	2500	60	90	82	220	1	12,0	A	70 896
	<b>70 723</b>	3000	60	90	82	220	1	14,0	A	70 896
	<b>70 930</b>	3000	60	45	120	300	1	18,0	B · C · D · E · J	70 897
	<b>70 732</b>	3500	76	130	135	340	2	22,0	B · C · D · E · J	70 899
	<b>70 729</b>	3500	76	80	135	340	2	22,0	B · C · D · E · J	70 899
	<b>70 733</b>	4000	76	130	135	340	2	25,0	B · C · D · E · J	70 899
	<b>70 728</b>	4000	76	80	135	340	2	25,0	B · C · D · E · J	70 899
	<b>70 731</b>	4000	76	100	170	360	2	49,0	B · C · D · E · J	70 899
Gruppe 13	<b>70 734</b>	5000	76	100	170	360	2	55,0	B · C · D · E · J	70 899
	<b>70 900</b>	4000	76	–	135	340	2	24,0	B · C · D · E · J	70 899
	<b>70 902</b>	5000	76	–	135	340	2	30,0	B · C · D · E · J	70 899
Gruppe 14	<b>70 904</b>	6000	76	–	135	340	2	35,0	B · C · D · E · J	70 899
	<b>70 985</b>	2500	60	–	115	300	1	12,0	A · B · C	70 897
	<b>70 986</b>	3000	60	–	115	300	1	14,0	A · B · C	70 897
	<b>70 788</b>	3000	76	–	135	340	2	15,0	B · C · D · E · J	70 899
	<b>70 786</b>	3500	60	–	135	340	2	16,0	B · C · D · E · J	70 899
	<b>70 789</b>	3500	76	–	135	340	2	16,0	B · C · D · E · J	70 899
	<b>70 787</b>	4000	60	–	135	340	2	17,0	B · C · D · E · J	70 899
	<b>70 791</b>	4000	76	–	135	340	2	17,0	B · C · D · E · J	70 899
Gruppe 15	<b>70 792</b>	4500	76	–	135	340	2	19,0	B · C · D · E · J	70 899
	<b>70 794</b>	5000	76	–	135	340	2	23,0	B · C · D · E · J	70 899
	<b>70 927</b>	3700	76	–	135	400	1	26,0	B · C · D · E · J	70 898
	<b>70 928</b>	4200	76	–	135	400	1	27,0	B · C · D · E · J	70 898
	<b>70 926</b>	5000	76	–	135	400	1	29,0	B · C · D · E · J	70 898

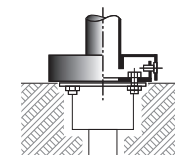

**System 1**

Eine Basisplatte wird auf ein Erdstück oder auf ein Fundament geschraubt. Der Lichtmast mit Fußplatte wird auf die Basisplatte gestellt und durch seitliche Edelstahlschrauben waagrecht verschraubt.

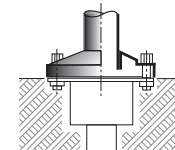

**System 2**

Der Lichtmast wird mit seiner Fußplatte **direkt** auf ein Fundament oder Erdstück geschraubt. Für die Montage auf ein Fundament sind die Befestigungsschrauben bauseits zu beschaffen.



Gruppe 11

Gruppe 12

Gruppe 13

Gruppe 14

Gruppe 15

**Kupfer-Lichtmaste mit Fußplatte** aus Bronzeguss  
**Aluminium-Lichtmaste mit Fußplatte** · EN 40  
 Lichtmaste für Aufsatzleuchten

Lichtmaste aus Aluminium und Aluminiumguss oder aus Kupfer mit Fußplatte aus Bronzeguss. Aluminiummaste haben das Befestigungssystem »System 1«, Lichtmaste aus Kupfer das »System 2«. Alle Lichtmaste mit Tür sind mit einem Gerüstesteg, mit Schiebemuttern zur Aufnahme eines Anschlusskastens und mit einem Schutzleiteranschluss ausgestattet. Passende Anschlusskästen und Erdstücke finden Sie in der Tabelle. Technische Daten auf den Seiten 544 bis 545. Maste aus Aluminium werden vorbehandelt, pulverbeschichtet und mit einer Einbrennlackierung von hoher Qualität versehen. Wir liefern die Lichtmaste in der Farbe der gleichzeitig bestellten Leuchte. Maste werden auch in jeder anderen RAL-Farbe und DB-Farbe zum Katalogpreis geliefert. Maste aus Kupfer liefern wir in der natürlichen Materialfarbe.

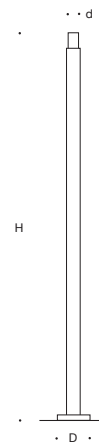

Maste aus Kupfer + Bronzeguss · System 2								
Abbildung	Mast	H	d	h	D	kg	Anschlusskasten	Erdstück
Gruppe 40	<b>70 552</b>	1700	60	–	220	9,5	ohne Tür	70 896
	<b>70 550</b>	2000	60	–	220	10,5	ohne Tür	70 896
	<b>70 553</b>	2000	80	–	220	12,3	ohne Tür	70 896
	<b>70 551</b>	2400	80	–	220	14,3	ohne Tür	70 896

Maste aus Aluminium + Aluminiumguss · System 1								
Abbildung	Mast	H	d	h	D	kg	Anschlusskasten	Erdstück
Gruppe 41	<b>70 545</b>	1400	60	45	200	6,0	ohne Tür	70 895
Gruppe 44	<b>70 538</b>	1600	60	45	200	9,0	ohne Tür	70 895
	<b>70 539</b>	2000	60	45	200	11,0	A	70 895
	<b>70 540</b>	2500	76	100	300	27,0	B · A · C	70 897
	<b>70 541</b>	3000	76	100	300	32,0	B · A · C	70 897
Gruppe 47	<b>70 547</b>	2000	60	–	200	11,0	A	70 895
	<b>70 524</b>	3000	76	–	300	26,0	B · C · D	70 897
	<b>70 526</b>	3500	76	–	300	28,0	B · C · D	70 897
Gruppe 48	<b>70 549</b>	2000	60	45	200	11,0	A	70 895
	<b>70 522</b>	3500	76	100	300	35,0	B · C · D	70 897
Gruppe 49	<b>70 546</b>	2000	60	–	200	11,0	A	70 895
	<b>70 506</b>	3000	76	–	300	31,0	B · C · D	70 897
	<b>70 521</b>	3500	76	–	300	35,0	B · C · D	70 897

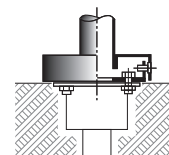

**System 1**  
 Eine Basisplatte wird auf ein Fundament oder Erdstück geschraubt. Der Lichtmast mit Fußplatte wird auf die Basisplatte gestellt und durch seitliche Edelstahlschrauben **waagrecht** verschraubt.

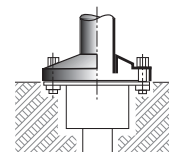

**System 2**  
 Eine Basisplatte wird auf ein Fundament oder Erdstück geschraubt. Der Lichtmast mit Fußplatte wird auf die Basisplatte gestellt und **senkrecht** mit Muttern verschraubt.



Gruppe 40

Gruppe 41

Gruppe 44

Gruppe 47

Gruppe 48

Gruppe 49

## Aluminium-Lichtmaste mit Erdstück · EN 40

Oberfläche lackiert

Lichtmaste mit Erdstück. Korrosionsbeständige Maste aus Aluminium mit statischer Festigkeit nach EN 40. Die Lichtmaste sind vorbehandelt und mit einer Pulverbeschichtung von hoher Qualität versehen. Sie sind mit einer Tür aus Aluminiumguss, einem Gerüstesteg und Schiebemuttern zur Aufnahme eines Anschlusskastens sowie mit einem Schutzleiteranschluss ausgestattet. Passende Anschlusskästen finden Sie in der Tabelle. Technische Daten auf Seite 545

Auf den Katalogseiten empfehlen wir für unsere Mastaufsatzleuchten passende Gruppen von BEGA Lichtmasten. Lichtmaste dieser Gruppen entsprechen in Oberflächengüte und Farbe sowie gestalterisch den Leuchten der Katalogseiten. Wir liefern Lichtmaste in der Farbe der gleichzeitig bestellten Leuchten. Maste in RAL- und DB-Farben werden zum Katalogpreis geliefert.

Die Gewährleistung der Standsicherheit von Leuchte, Lichtmast und Fundament obliegt dem Errichter der Anlage.

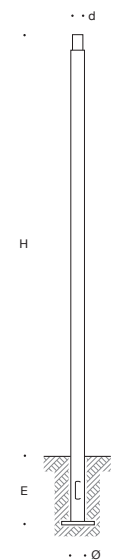

### Aluminium-Lichtmaste mit Erdstück · lackiert

Abbildung	Mast	H	d	h	Ø	E	kg	Anschlusskasten
Gruppe 31	<b>70 934</b>	600	48	–	48	400	1,8	ohne Tür
	<b>70 941</b>	1000	60	–	60	400	3,0	ohne Tür
	<b>70 938</b>	1700	48	–	48	400	4,0	ohne Tür
	<b>70 943</b>	2000	60	–	60	500	6,0	ohne Tür
	<b>70 945</b>	2000	82	–	82	500	7,0	A
	<b>70 954</b>	2500	82	–	82	500	8,0	A
	<b>70 958</b>	3000	100	–	100	500	12,0	A
	<b>70 957</b>	3000	120	–	120	500	15,0	B · C · D · E · J
	<b>70 959</b>	3500	100	–	100	600	15,0	A
	<b>70 965</b>	3500	120	–	120	600	18,0	B · C · D · E · J
	<b>70 960</b>	4000	100	–	100	600	15,0	A
	<b>70 974</b>	4000	120	–	120	600	20,0	B · C · D · E · J
	<b>70 989</b>	4500	120	–	120	800	22,0	B · C · D · E · J
	Gruppe 32	<b>70 740</b>	2000	60	90	82	500	7,0
<b>70 741</b>		2500	60	90	82	500	9,0	A
<b>70 752</b>		3000	60	90	82	500	9,0	A
<b>70 909</b>		3000	82	120	100	500	13,0	A
<b>70 906</b>		3500	76	130	135	800	20,0	B · C · D · E · J
<b>70 739</b>		3500	76	80	135	800	22,0	B · C · D · E · J
<b>70 742</b>		4000	76	130	135	800	23,0	B · C · D · E · J
<b>70 738</b>		4000	76	80	135	800	23,0	B · C · D · E · J
<b>70 737</b>		4000	76	100	170	800	33,0	B · C · D · E · J
<b>70 743</b>		4500	76	130	135	800	27,0	B · C · D · E · J
<b>70 736</b>		4500	76	80	135	800	27,0	B · C · D · E · J
<b>70 744</b>		5000	76	130	135	800	30,0	B · C · D · E · J
<b>70 727</b>		5000	76	80	135	800	31,0	B · C · D · E · J
<b>70 748</b>		5000	76	100	170	1000	40,0	B · C · D · E · J
<b>70 749</b>		6000	89	120	220	1000	64,0	B · C · D · E · J
<b>70 750</b>		7000	89	120	220	1000	75,0	B · C · D · E · J

### Aluminium-Lichtmaste mit Erdstück · lackiert

Abbildung	Mast	H	d	h	Ø	E	kg	Anschlusskasten
Gruppe 33	<b>70 901</b>	4000	76	–	135	800	28,0	B · C · D · E · J
	<b>70 903</b>	5000	76	–	135	800	35,0	B · C · D · E · J
	<b>70 905</b>	6000	76	–	135	1000	40,0	B · C · D · E · J
Gruppe 34	<b>70 910</b>	2500	60	–	115	500	9,0	A · B
	<b>70 911</b>	3000	60	–	115	500	10,0	A · B
	<b>70 918</b>	3000	76	–	135	600	11,0	B · C · D · E · J
	<b>70 912</b>	3500	60	–	115	600	12,0	A · B
	<b>70 913</b>	3500	76	–	135	600	13,0	B · C · D · E · J
	<b>70 724</b>	4000	60	–	135	600	14,0	B · C · D · E · J
	<b>70 914</b>	4000	76	–	135	600	15,0	B · C · D · E · J
	<b>70 725</b>	4500	76	–	135	800	18,0	B · C · D · E · J
	<b>70 915</b>	5000	76	–	135	800	22,0	B · C · D · E · J
	<b>70 916</b>	6000	76	–	145	1000	26,0	B · C · D · E · J
<b>70 917</b>	7000	76	–	145	1200	33,0	B · C · D · E · J	
<b>70 726</b>	8000	76	–	145	1200	54,0	B · C · D · E · J	

### Aluminium-Rohrbogenmaste mit Erdstück · lackiert

Abbildung	Mast	H	d	h	Ø	E	kg	Anschlusskasten
Gruppe 51	<b>70 990</b>	4300	G 1/2	–	120	800	19,0	B · C · D · E · J für 1 Leuchte
	<b>70 991</b>	4300	G 1/2	–	120	800	23,0	B · C · D · E · J für 2 Leuchten
	<b>70 993</b>	4300	G 1/2	–	135	800	23,0	B · C · D · E · J für 3 Leuchten



Gruppe 31



Gruppe 32



Gruppe 33



Gruppe 34

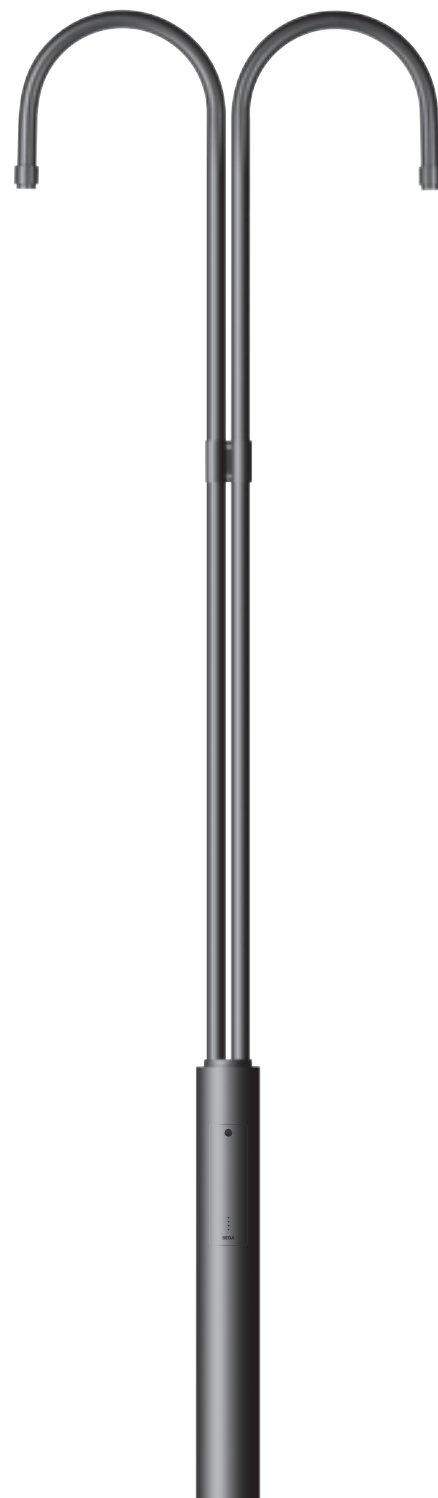

Gruppe 51

**Stahl-Lichtmaste mit Erdstück · EN 40**  
 konisch · Oberfläche feuerverzinkt oder  
 feuerverzinkt + lackiert

Feuerverzinkte konische Stahl-Lichtmaste mit statischen Festigkeitswerten nach EN 40. Wahlweise ohne sichtbare Schweißnaht in den Gruppen 62 · 63 · 72 · 73 oder mit Längsnahtschweißung in den Gruppen 64 · 74. Die Maste der Gruppe 72 · 73 · 74 werden zusätzlich zur Feuerverzinkung mit einer Pulverbeschichtung von hoher Qualität versehen.

Alle Stahlmaste sind mit einer Tür aus Aluminiumguss, einem Gerüstesteg und Schiebemuttern zur Aufnahme eines Anschlusskastens sowie mit einem Schutzleiteranschluss ausgestattet.

Passende Anschlusskästen finden Sie in der Tabelle. Technische Daten auf Seite 545

Lichtmaste aus feuerverzinktem Stahl in den Höhen 12 000 · 14 000 · 16 000 · 18 000 mm auf Anfrage.

Auf Wunsch fertigen wir auch spezielle Mastkonstruktionen.

Auf den Katalogseiten empfehlen wir für unsere Mastaufsatzleuchten passende Gruppen von BEGA Lichtmasten. Lichtmaste dieser Gruppen entsprechen in Oberflächengüte und Farbe sowie gestalterisch den Leuchten der Katalogseiten. Wir liefern Lichtmaste in der Farbe der gleichzeitig bestellten Leuchten. Maste in RAL- und DB-Farben werden zum Katalogpreis geliefert.

Die Gewährleistung der Standsicherheit von Leuchte, Lichtmast und Fundament obliegt dem Errichter der Anlage.

**Stahl-Lichtmaste mit Erdstück · ohne sichtbare Schweißnaht**  
 wahlweise feuerverzinkt oder feuerverzinkt + lackiert

Gruppe 62 feuerverzinkt	Gruppe 72 feuerverzinkt und lackiert	H	d	Ø	E	kg	Anschlusskasten
<b>70 800</b>	<b>70 880</b>	2500	60	115	800	25,0	A · B · C
<b>70 801</b>	<b>70 881</b>	3000	60	115	800	28,0	A · B · C
<b>70 811</b>	<b>70 888</b>	3000	76	115	800	31,0	A · B · C
<b>70 802</b>	<b>70 882</b>	3500	60	115	800	35,0	A · B · C
<b>70 815</b>	<b>70 885</b>	3500	76	115	800	36,0	A · B · C
<b>70 803</b>	<b>70 883</b>	4000	60	115	800	38,0	A · B · C
<b>70 804</b>	<b>70 884</b>	4000	76	135	800	42,0	B · C · D · E · J
<b>70 817</b>	<b>70 887</b>	4500	76	135	800	46,0	B · C · D · E · J
<b>70 805</b>	<b>70 886</b>	5000	76	135	800	52,0	B · C · D · E · J
<b>70 814*</b>	<b>70 878*</b>	5000	76	135	800	56,0	B · C · D · E · J
<b>70 806</b>	<b>70 834</b>	6000	76	140	1000	68,0	B · C · D · E · J
<b>70 816*</b>	<b>70 879*</b>	6000	76	140	1000	70,0	B · C · D · E · J
<b>70 807</b>	<b>70 835</b>	7000	76	160	1200	96,0	B · C · D · E · J
<b>70 808</b>	<b>70 836</b>	8000	76	170	1200	119,0	B · C · D · E · J
<b>70 809</b>	<b>70 837</b>	9000	76	195	1500	151,0	B · C · D · E · J
Gruppe 63	Gruppe 73	H	d	Ø	E	kg	Anschlusskasten
<b>71 201</b>	<b>71 202</b>	4000	76	135	800	38,0	B · C · D · E · J
<b>71 203</b>	<b>71 204</b>	5000	76	135	800	46,0	B · C · D · E · J
<b>71 205</b>	<b>71 206</b>	6000	76	135	1000	60,0	B · C · D · E · J

**Stahl-Lichtmaste mit Erdstück · längsnahtgeschweißt**  
 wahlweise feuerverzinkt oder feuerverzinkt + lackiert

Gruppe 64 feuerverzinkt	Gruppe 74 feuerverzinkt und lackiert	H	d	Ø	E	kg	Anschlusskasten
<b>71 001</b>	<b>71 002</b>	6000	76	174	1000	64,0	B · C · D · E · J
<b>71 003</b>	<b>71 004</b>	7000	76	191	1200	80,0	B · C · D · E · J
<b>71 005</b>	<b>71 006</b>	8000	76	205	1200	95,0	B · C · D · E · J
<b>71 007</b>	<b>71 008</b>	9000	76	223	1500	116,0	B · C · D · E · J
<b>71 009</b>	<b>71 010</b>	10 000	76	202	1500	155,0	B · C · D · E · J
<b>71 011</b>	<b>71 012</b>	10 000	89	216	1500	171,0	B · C · D · E · J

\* Verstärkte Ausführung

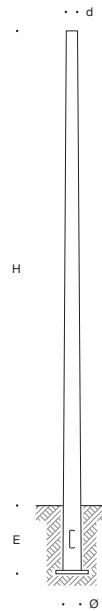



**Edelstahl-Lichtmaste mit Erdstück** · EN 40  
zylindrisch oder konisch

Lichtmaste aus Edelstahl mit Erdstück.

Korrosionsbeständige Maste aus Edelstahl mit statischer Festigkeit nach EN 40. Die Lichtmaste sind mit Tür, einem Gerüstesteg und Schiebemuttern zur Aufnahme eines Anschlusskastens sowie mit einem Schutzleiteranschluss ausgestattet. Passende Anschlusskästen finden Sie in der Tabelle. Technische Daten auf Seite 545

In Sonderfertigung liefern wir diese Maste auch mit Fußplatte.

Andere Abmessungen und Höhen auf Anfrage.

Die Gewährleistung der Standsicherheit von Leuchte, Lichtmast und Fundament obliegt dem Errichter der Anlage.

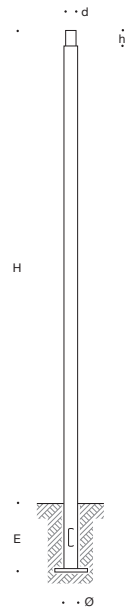

**Edelstahl-Lichtmaste mit Erdstück**

Abbildung	Mast	H	d	h	Ø	E	kg	Anschlusskasten
Gruppe 60	<b>70822</b>	1000	60	-	60	400	5,0	ohne Tür
	<b>70823</b>	2000	60	100	85	500	11,0	A
	<b>70825</b>	3000	60	110	105	500	20,0	A · B
	<b>70826</b>	3500	60	110	105	600	24,0	A · B
Gruppe 70	<b>70872</b>	3000	60	-	115	800	29,0	A · B · C
	<b>70874</b>	3500	60	-	115	800	34,0	A · B · C
	<b>70875</b>	3500	76	-	115	800	35,0	A · B · C
	<b>70876</b>	4000	60	-	115	800	37,0	A · B · C
	<b>70877</b>	4000	76	-	135	800	43,0	B · C · D · E · J



Gruppe 60

Gruppe 70



BEGA Erdstücke, Anschlusskästen sowie  
Ergänzungsteile für die Leistungsreduzierung von LED-Leuchten

Auf dieser Doppelseite finden Sie Ergänzungsteile für die Montage und den Anschluss von  
BEGA Pollerleuchten und Lichtmasten.

Unsere Pollerleuchten und Lichtmaste mit Fußplatte werden wahlweise auf ein Fundament  
geschraubt oder mit einem BEGA Erdstück im Erdreich befestigt. Angaben über passende  
Erdstücke finden Sie auf den Katalogseiten oder in den Mastübersichtstabellen.

Seite 545 gibt Auskunft über die technischen Daten aller BEGA Anschlusskästen sowie der  
Ergänzungsteile für die Leistungsreduzierung von LED-Leuchten.

Weitere Informationen und Gebrauchsanweisungen finden Sie unter [www.bega.de](http://www.bega.de)  
im Internet.

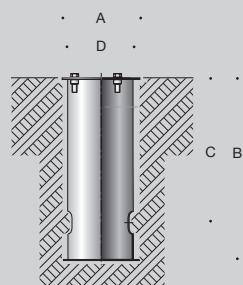

70 894 · 70 895 · 70 896

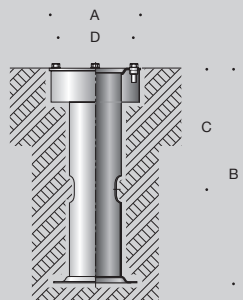
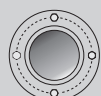

70 897 · 70 898 · 70 899

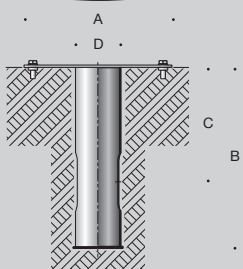

71 890

### Erdstücke

Feuerverzinkte Schweißkonstruktion aus Stahl, bestehend aus Grundplatte, Rohrstück und  
Flanschplatte mit Gewindeeinsätzen aus Edelstahl.

Befestigungsschrauben aus Edelstahl für die Verbindung der Leuchten oder Lichtmaste mit  
dem Erdstück gehören zum Lieferumfang.

Angaben über die passenden Erdstücke finden Sie in der Tabelle der jeweiligen Leuchten  
oder Lichtmaste.

		Verschraubung	A	B	C	D
<b>70 894</b>	Erdstück	3x120° M 6	95	400	330	70
<b>70 895</b>	Erdstück	3x120° M 8	135	400	330	100
<b>70 896</b>	Erdstück	3x120° M 8	165	500	350	132
<b>70 897</b>	Erdstück	4x 90° M 10	235	600	450	200
<b>70 898</b>	Erdstück	4x 90° M 12	310	800	450	265
<b>70 899</b>	Erdstück	4x 90° M 16	335	800	450	283
<b>71 890</b>	Erdstück	2x180° M 8	250x80	400	300	220

#### Anschlusskästen für den Einbau in Pollerleuchten oder Lichtmaste

Gehäuse aus schlagfestem Kunststoff · Anschlusskästen gemäß DIN 43 628/VDE 0660 · Teil 505  
Angaben über den Anschlusskastentyp finden Sie in der Tabelle der jeweiligen Leuchten oder Lichtmaste.

Typ	Mast Ø	Sicherungen	Eingänge	Ausgänge	Schutzart	A	B
<b>A</b>	<b>70 623</b> ≥ 60 mm	1 Fein 6,3 A	2 · 3x2,5 <sup>□</sup>	1 · 3x1,5 <sup>□</sup>	IP 55	49	160
	<b>70 632</b> ≥ 82 mm	1 Neozed 6 A	2 · 5x 4 <sup>□</sup>	1 · 3x1,5 <sup>□</sup>	IP 55	59	160
<b>B</b>	<b>71 601</b> ≥ 110 mm	1 Neozed 6 A	3 · 5x 4 <sup>□</sup>	2 · 5x2,5 <sup>□</sup>	IP 54	66	245
	<b>70 629</b> ≥ 110 mm	2 Neozed 6 A	2 · 5x10 <sup>□</sup>	2 · 4x2,5 <sup>□</sup>	IP 54	66	245
<b>C</b>	<b>70 644</b> ≥ 110 mm	2 Neozed 6 A	2 · 5x10 <sup>□</sup>	2 · 4x2,5 <sup>□</sup>	IP 44	72	265
<b>D</b>	<b>70 647</b> ≥ 120 mm	3 Neozed 6 A	2 · 5x16 <sup>□</sup>	2 · 5x2,5 <sup>□</sup>	IP 54	84	290
	<b>70 650</b> ≥ 120 mm	6 Fein 10 A	2 · 5x 4 <sup>□</sup>	6 · 3x1,5 <sup>□</sup>	IP 54	84	290

#### Anschlusskästen mit Leistungsumschalter für den Einbau in Lichtmaste

Anschlusskästen mit Leistungsumschalter für LED-Leuchten mit 1-10V-Schnittstelle  
Gehäuse aus schlagfestem Kunststoff · Anschlusskästen gemäß DIN 43 628/VDE 0660 · Teil 505  
70 635 Leistungsreduzierung **mit** Steuerphase · bei abgeschalteter Steuerphase Reduzierung auf 50 %  
70 636 Leistungsreduzierung **ohne** Steuerphase · Reduzierung durch intelligentes, selbstlernendes System auf 50 %

Typ	Mast Ø	Sicherungen	Eingänge	Ausgänge	Schutzart	A	B
<b>E</b>	<b>70 635</b> ≥ 120 mm	2 Neozed 6 A	2 · 5x16 <sup>□</sup>	2 · 4x2,5 <sup>□</sup>	IP 54	84	290
	<b>70 636</b> ≥ 120 mm	2 Neozed 6 A	2 · 5x16 <sup>□</sup>	2 · 4x2,5 <sup>□</sup>	IP 54	84	290

#### Anschlusskästen mit Überspannungsschutz für den Einbau in Lichtmaste

Anschlusskasten mit Überspannungsschutz gemäß EN 61 643-11

Typ	Rohr Ø	Sicherungen	Eingänge	Ausgänge	Schutzart	A	B
<b>J</b>	<b>70 695</b> ≥ 120 mm	2 Neozed 6 A	2 · 5x16 <sup>□</sup>	2 · 4x2,5 <sup>□</sup>	IP 54	84	290

#### Anschlusskästen für BEGA LED-Systempollerleuchten

Anschlusskasten mit **2 Schutzkontaktsteckdosen** 16 A · 250 V · 1 FI-Schutzschalter 40 A · 30 mA  
Gehäuse aus schlagfestem Kunststoff gemäß DIN 43 628/VDE 0660 · Teil 505

Typ	Rohr Ø	Sicherungen	Eingänge	Ausgänge	Schutzart	A	B
<b>F</b>	<b>70 869</b> ≥ 190 mm	2 Neozed 16 A 1 Neozed 6 A	3 · 5x16 <sup>□</sup>	4 · 5x2,5 <sup>□</sup>	IP 54	100	370

#### Anschlusskasten mit Notlichteinzelbatterie 4 W · 1 h · 4 W · 3h

Gehäuse aus schlagfestem Kunststoff gemäß DIN 43 628/VDE 0660 · Teil 505

Typ	Rohr Ø	Sicherungen	Eingänge	Ausgänge	Schutzart	h	A	B
<b>G</b>	<b>70 870</b> ≥ 190 mm	2 Fein 5 A	2 · 5x16 <sup>□</sup>	Kabel 7x1 <sup>□</sup>	IP 54	1 h	100	370
<b>H</b>	<b>70 871</b> ≥ 190 mm	2 Fein 5 A	2 · 5x16 <sup>□</sup>	Kabel 7x1 <sup>□</sup>	IP 54	3 h	100	370

#### Leistungsumschalter für den nachträglichen Einbau

Leistungsumschalter für LED-Leuchten mit 1-10V-Schnittstelle  
Anschlussfertige Baueinheiten für den Einbau in Lichtmaste oder bestehende Anlagen  
Gehäuse aus glasfaserverstärktem Polyamid · Farbe Grafit

70 863 bei abgeschalteter Steuerphase Leistungsreduzierung auf 50 %  
70 868 Leistungsreduzierung durch intelligentes, selbstlernendes System auf 50 %

		Schutzart	A	B
<b>70 863</b>	Leistungsumschalter für den nachträglichen Einbau <b>mit</b> Steuerphase	IP 65	54	255
<b>70 868</b>	Leistungsumschalter für den nachträglichen Einbau <b>ohne</b> Steuerphase	IP 65	54	255

**Bitte beachten Sie:** Die vollständigen technischen Daten der Anschlusskästen und Leistungsumschalter finden Sie in den Gebrauchsanweisungen auf unserer Website.

Typ A-D



Typ E+J



Typ F



Typ G+H



## Befestigungsmöglichkeiten für BEGA Garten- und Wegeleuchten

Die auf den Seiten 362 bis 375 gezeigten Leuchten eignen sich besonders für die Beleuchtung des privaten Außenraums. Wir liefern diese Garten- und Wegeleuchten wahlweise für zwei Befestigungsarten. Mit einem Erdstück aus feuerverzinktem Stahl für die Befestigung der Leuchten zum Beispiel in einem Beet oder einer nicht befestigten Fläche.

Mit einem Aufschraubsockel für die Befestigung der Leuchten zum Beispiel auf einem bauseitig erstellten Fundament oder einer anderen befestigten Fläche. Sowohl Erdstück als auch Aufschraubsockel und Leitungsverbinder gehören jeweils zum Lieferumfang der Leuchten und sind im Leuchtenpreis enthalten.

Verteilerdosen für den Anschluss der Leuchten finden Sie unten auf dieser Seite.

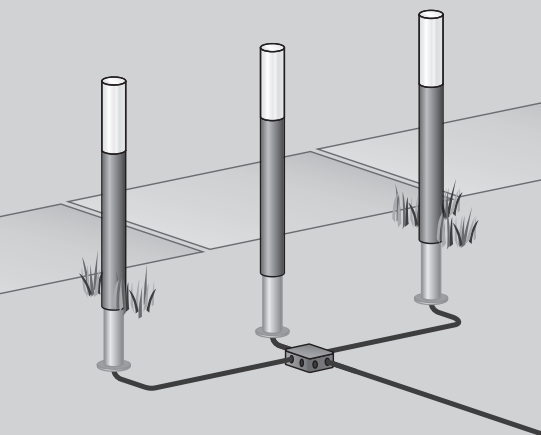
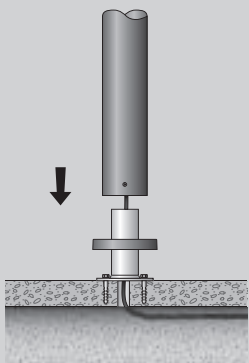
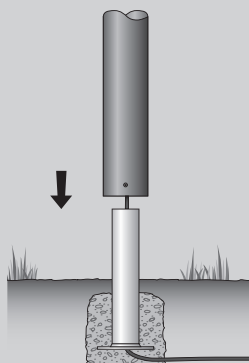

### Erdstück · inklusive für die Leuchten der Seiten 362 bis 375

Für die Befestigung der Leuchten zum Beispiel in einem Beet oder einer nicht befestigten Fläche.

Das Erdstück aus feuerverzinktem Stahl gehört zum Lieferumfang der Leuchte. Bei dieser Installationsart wird ein Erdkabel NYY-J3 x 2,5<sup>□</sup> von unten in das Erdstück eingeführt.

Erdkabel und Erdstück werden einbetoniert. Anschließend wird die Leuchte mit einem Leitungsverbinder angeschlossen, auf das Erdstück gesetzt und verschraubt.

Ist die Durchverdrahtung zu einer weiteren Leuchte gewünscht, so empfehlen wir die Verwendung der Verteilerdose 70 730 · 71 053 (siehe unten).



### Aufschraubsockel · inklusive für die Leuchten der Seiten 362 bis 375

Für die Befestigung der Leuchten zum Beispiel auf einem bauseitig erstellten Fundament oder einer anderen befestigten Fläche. Der Aufschraubsockel aus feuerverzinktem Stahl gehört zum Lieferumfang der Leuchte. Bei dieser Installationsart wird ein Erdkabel NYY-J3 x 2,5<sup>□</sup> von unten in den Aufschraubsockel eingeführt.

Der Sockel wird auf die Befestigungsfläche geschraubt. Danach wird die Leuchte mit einem Leitungsverbinder angeschlossen und auf dem Aufschraubsockel befestigt.

Die mitgelieferte Abdeckplatte zwischen Leuchtenstandrohr und Aufschraubsockel verdeckt die Befestigungsschrauben.

Ist die Durchverdrahtung zu einer weiteren Leuchte gewünscht, so empfehlen wir die Verwendung der Verteilerdose 70 730 · 71 053 (siehe unten).



### Verteilerdose für den Einbau ins Erdreich

Schutzart IP 68 · Schutzklasse II · Gehäuse aus Kunststoff

70 730 7 Leitungseinführungen · Anschlussklemme 5 x 4<sup>□</sup>

71 053 10 Leitungseinführungen · Anschlussklemme 6 x 16<sup>□</sup>

Vergussmasse: Kartusche mit Gelfüllung

Nach der Montage muss die Verteilerdose vergossen werden.



· A · · B ·



		A	B	C
<b>70 730</b>	Verteilerdose · 7 Leitungseinführungen	95	95	55
<b>71 053</b>	Verteilerdose · 10 Leitungseinführungen	150	115	55

### Eckböcke

Für die Montage von Leuchten auf eine Gebäudeecke  
Entsprechende Hinweise finden Sie auf den Katalogseiten.

Aluminiumguss und Edelstahl

Farbe Grafit, Weiß oder Silber

■ Grafit – Bestellnummer

□ Weiß – Bestellnummer + W

■ Silber – Bestellnummer + A

		A	B
<b>10 408</b>	Eckbock	∅ 90	50
<b>10 409</b>	Eckbock	∅ 110	60
<b>10 410</b>	Eckbock	∅ 130	70
<b>10 412</b>	Eckbock	∅ 150	80
<b>10 413</b>	Eckbock	∅ 170	95

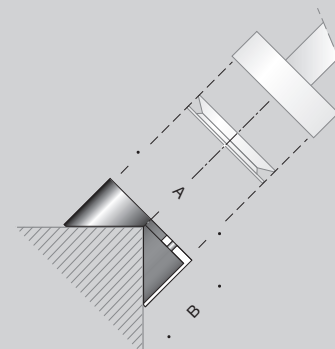

### Seilauhänger

Für Ansatzleuchten mit Anschlussgewinde G ½ · ISO 228

Schutzart IP 54 · Aluminiumguss und Edelstahl

2 Leitungseinführungen · Anschlussklemmen 4x2,5<sup>□</sup>

Passend für Seile mit ∅ 5-12 mm

Einstellbar bis ± 10° außerhalb der Waagerechten

■ Farbe Grafit

		A	B	C
<b>70 477</b>	Seilauhänger	160	180	50

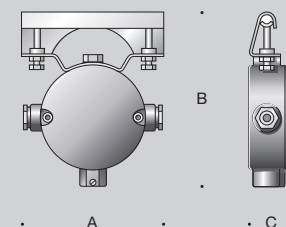

### Einbauehäuse mit Steckdosen oder Schaltern

Für den Einbau in BEGA Lichtmaste oder Garten- und Pollerleuchtenrohre mit

- Durchmesser ≥ 82 mm oder
- Querschnitt ≥ 80x80 mm

Schutzart IP 44 · Einbauehäuse aus Aluminiumguss und Edelstahl

Abdeckklappe aus glasfaserverstärktem Kunststoff · Farbe Grafit

Der Einbau in Lichtmaste ist werkseitig vorbereitet, muss aber wegen Gefahr von Transportbeschädigungen bauseits erfolgen.

Der Einbau in Garten- und Pollerleuchten erfolgt werkseitig.

Farbe Grafit oder Silber

■ Grafit – Bestellnummer · ■ Silber – Bestellnummer + A

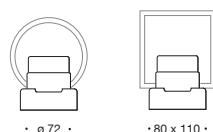

Einbauehäuse

<b>70 160</b>	mit Schutzkontaktsteckdose	D	16 A · 250 V~
<b>70 166</b>	mit Schutzkontaktsteckdose	B/F	16 A · 250 V~
<b>70 167</b>	mit Schutzkontaktsteckdose	GB	13 A · 250 V~
<b>70 168</b>	mit Schutzkontaktsteckdose	US	20 A · 125 V~
<b>70 161</b>	mit Wippschalter	Aus/Wechsel	10 A · 250 V~
<b>70 162</b>	mit Wipptaster	Schließer	10 A · 250 V~
<b>70 163</b>	mit Kontrollschalter	Aus/Wechsel	10 A · 250 V~
<b>70 164</b>	mit Schlüsselschalter	Wechsel	10 A · 250 V~
<b>70 165</b>	mit Schlüsselschalter	Taster	10 A · 250 V~
<b>70 180</b>	Schlüsselzylinder für 10 164+10 165		3 Schlüssel sortiert

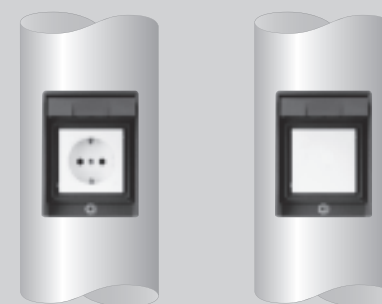

70 160

70 161 · 70 162

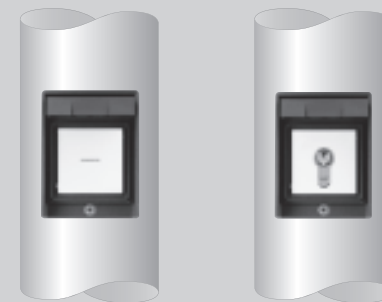

70 163

70 164 · 70 165

Die Abbildungen zeigen die Geräte im geöffneten Zustand.

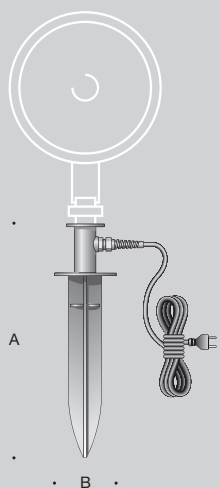

70 204

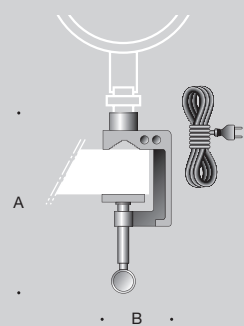

70 283

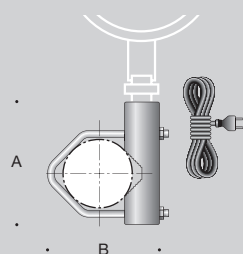

70 280

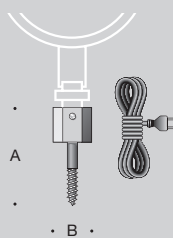

70 252

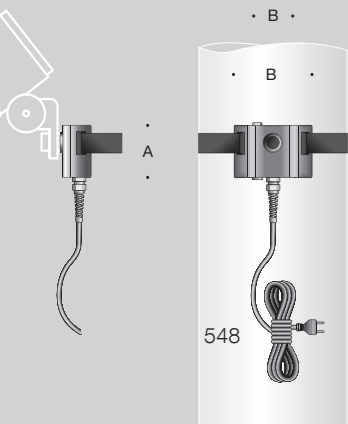

70 889

## Ergänzungsteile für BEGA Scheinwerfer mit Anschlussgewinde G ½

Für Scheinwerfer gibt es eine Vielzahl unterschiedlicher Montagesituationen.

Wir bieten für die meisten Anwendungen anschlussfertige Geräte an.

Für alle anderen Situationen finden Sie auf dieser Doppelseite Ergänzungsteile, die Sie mit BEGA Scheinwerfern mit Anschlussgewinde G ½ · ISO 228 individuell verschrauben können.

**LED-Scheinwerfer in Kombination mit den Ergänzungsteilen 70204 · 70283 · 70280 · 70252 · 70889 liefern wir werkseitig montiert und anschlussfertig.**

Farbe Grafit, Weiß oder Silber

■ Grafit – Bestellnummer

□ Weiß – Bestellnummer + **W**

■ Silber – Bestellnummer + **A**

Erdspieß 70 204 Farbe Grafit

Holzschraube 70 252 Edelstahl

Spanngurt 70 889 Aluminiumguss wahlweise Grafit oder Silber



Spanngurt 70 889

### Erdspieß

Kunststoff glasfaserverstärkt · 5 m Anschlussleitung mit Schutzkontaktstecker

Einstecktiefe 250 mm

	A	B
<b>70 204</b> Erdspieß mit Anschlussgewinde G ½	390	100

### Schraubklemme

Aluminiumguss und Kunststoff glasfaserverstärkt

5 m Anschlussleitung mit Schutzkontaktstecker · Klemmbereich 1-55 mm

	A	B
<b>70 283</b> Schraubklemme mit Anschlussgewinde G ½	200	80

### Rohrschelle

Aluminiumguss und Edelstahl

5 m Anschlussleitung mit Schutzkontaktstecker · Klemmbereich 30 - 80 mm

	A	B
<b>70 280</b> Rohrschelle mit Anschlussgewinde G ½	140	140

### Holzschraube

Edelstahl

5 m Anschlussleitung mit Schutzkontaktstecker · Einschraubtiefe 30 mm

	A	B
<b>70 252</b> Holzschraube mit Anschlussgewinde G ½	80	27

### Spanngurt

Aluminiumguss · schwarzer Polyesterhurt · Spannbereich Ø150 - 600 mm

10 m Anschlussleitung mit Schutzkontaktstecker

	A	B
<b>70 889</b> Spanngurt mit Anschlussgewinde G ½	90	120

### Montagedose · rechteckig

Für die Montage eines Scheinwerfers an Pfeiler, Wände oder unter Decken

Schutzart IP 65 · Aluminiumguss und Edelstahl  
2 Leitungseinführungen · Anschlussklemme 3x2,5<sup>□</sup>

		A	B	C
<b>70 245</b>	Montagedose mit Anschlussgewinde G ½	60	125	55

### Montagedose · rund

Für die Montage eines Scheinwerfers auf Pfeiler, Wände oder unter Decken

Schutzart IP 65 · Aluminiumguss und Edelstahl  
2 Leitungseinführungen · Anschlussklemme 3x2,5<sup>□</sup>

		A	B
<b>70 217</b>	Montagedose mit Anschlussgewinde G ½	Ø 110	45
<b>70 294</b>	Montagedose mit Anschlussgewinde G ½	Ø 130	50
<b>70 284</b>	Montagedose mit Anschlussgewinde G ½	Ø 150	55

### Montagedose für Fundament oder Erdstück

Für die Montage eines Scheinwerfers auf ein Fundament oder auf das Erdstück 70 894

Schutzart IP 65 · Aluminiumguss und Edelstahl  
2 Leitungsverschraubungen für Anschlussleitung Ø9-15 mm  
Anschlussklemme 3x4<sup>□</sup>

Erdstücke sind Ergänzungsteile und separat zu bestellen.  
Technische Daten Erdstücke Seite 544

		A	B
<b>70 221</b>	Montagedose mit Anschlussgewinde G ½	Ø 130	80
<b>70 894</b>	Erdstück für Montagedose 70 221		

### Aufsatzmuffen für Lichtmaste

Für die Montage eines Scheinwerfers auf einen Lichtmast  
Aluminiumguss und Edelstahl

		Mastzopf	A
<b>70 214</b>	Aufsatzmuffe mit Anschlussgewinde G ½	Ø 48	60
<b>70 248</b>	Aufsatzmuffe mit Anschlussgewinde G ½	Ø 60	90
<b>70 249</b>	Aufsatzmuffe mit Anschlussgewinde G ½	Ø 76	105
<b>70 229</b>	Aufsatzmuffe mit Anschlussgewinde G ½	Ø 82	110

### Traverse

Für die Montage eines Scheinwerfers an einen Lichtmast Ø ≥ 60 mm oder an Wandflächen

Aluminiumguss, Aluminium und Edelstahl  
Anschlussklemme 3x2,5<sup>□</sup>

		A	B
<b>70 379</b>	Traverse mit Anschlussgewinde G ½	190	80

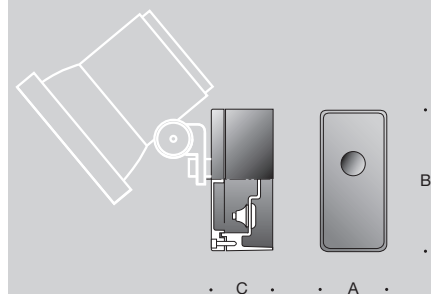

· C · · A ·

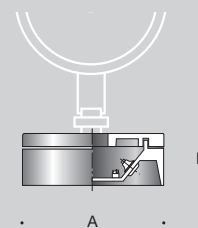

· A ·

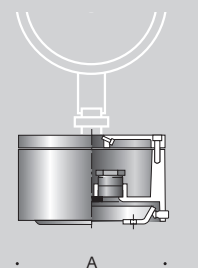

· A ·

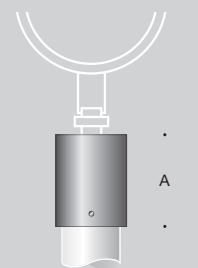

· A ·

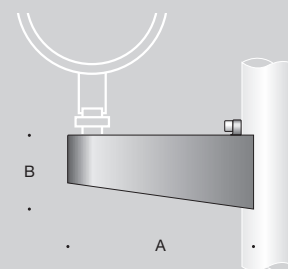

· B ·

· A ·

Ergänzungsteile für BEGA Leistungs- und Hochleistungsscheinwerfer  
mit Befestigungsbügel mit 1 zentraler Bohrung  $\varnothing 22$  mm  
und 2 Bohrungen  $\varnothing 9$  mm · Abstand 80 mm

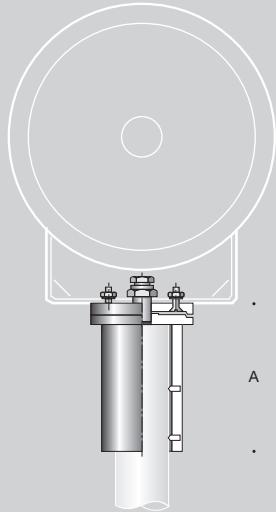

Ergänzungsteile für den ortsfesten Betrieb von BEGA Scheinwerfern.  
Die Scheinwerfer der Katalogseiten 258, 266 und 276 können für  
unterschiedliche Einsatzbereiche mit den auf dieser Doppelseite gezeigten  
Ergänzungsteilen verschraubt werden.

Farbe Grafit oder Silber

■ Grafit – Bestellnummer · ■ Silber – Bestellnummer + A

#### Aufsatzmuffen

Für die Montage eines Scheinwerfers auf einen Lichtmast

Aluminiumguss und Edelstahl

1 Leitungsverschraubung

		Mastzopf	Einstecktiefe	A
<b>70 341</b>	Aufsatzmuffe	$\varnothing 60$	150	175
<b>70 342</b>	Aufsatzmuffe	$\varnothing 76$	150	175
<b>70 343</b>	Aufsatzmuffe	$\varnothing 89$	150	175

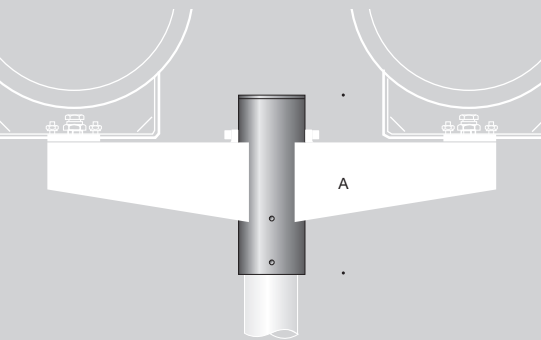

#### Aufsatzmuffen

Für die Montage von 1 oder 2 Traversen 70 391 · 70 498 auf einen Lichtmast

Schutzart IP 44 · Aluminiumguss, Aluminium und Edelstahl

Anschlussklemmen 3x2,5<sup>□</sup>

		Mastzopf	Einstecktiefe	A
<b>70 386</b>	Aufsatzmuffe für 1 oder 2 Traversen	$\varnothing 60$	120	320
<b>70 387</b>	Aufsatzmuffe für 1 oder 2 Traversen	$\varnothing 76$	120	340
<b>70 388</b>	Aufsatzmuffe für 1 oder 2 Traversen	$\varnothing 89$	120	340

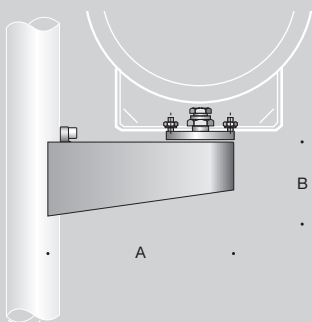

#### Traversen ohne oder mit Betriebsgerät

Für die Montage eines Scheinwerfers an einen Lichtmast  $\varnothing \geq 76$  mm,  
an die Aufsatzmuffen 70 386 · 70 387 · 70 388 oder an Wandflächen

Schutzart IP 44 · Aluminiumguss, Aluminium und Edelstahl

Anschlussklemmen 3x2,5<sup>□</sup> · 1 Leitungsverschraubung

		A	B
<b>70 391</b>	Traverse ohne Betriebsgerät	380	165
<b>70 498</b>	Traverse mit Betriebsgerät für HST 600 W	380	165





### Mastaufsätze für Scheinwerfer der Seite 276

Für die Mehrfachanordnung von Scheinwerfern der Seite 276 auf einem BEGA Stahl-Lichtmast der Gruppen 62 oder 72. Technische Daten Maste Seite 542  
 Montagefertige Mastaufsätze für 2, 3, 4 oder 6 Scheinwerfer.  
 Der 6-fach Aufsatz 70 766 ist jedoch nur für Scheinwerfer bis  $\varnothing 350$  mm auf einem Standardmast zulässig. Für Scheinwerfer mit  $\varnothing 460$  mm ist ein verstärkter Stahlmast erforderlich, den wir auf Wunsch in Sonderfertigung liefern.  
 Aus statischen Gründen dürfen Blenden nicht verwendet werden.  
 Passende Anschlusskästen – Seite 545.  
 Alle technischen Daten enthalten die Gebrauchsanweisungen der Mastaufsätze.  
 Aluminiumguss, Aluminium und Edelstahl

Farbe Grafit oder Silber

■ Grafit – Bestellnummer · ■ Silber – Bestellnummer + A

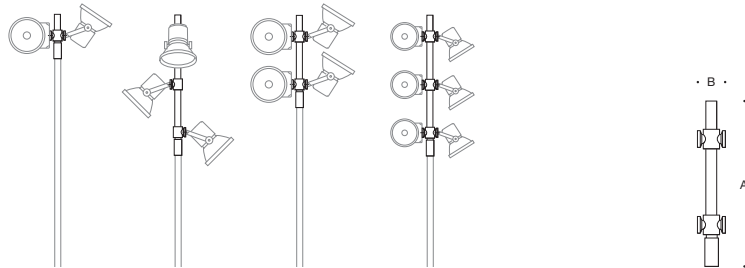

		Mastzopf	Einstecktiefe	A	B
<b>70 762</b>	Mastaufsatz für 2 Scheinwerfer	$\varnothing 76$	150	565	195
<b>70 763</b>	Mastaufsatz für 3 Scheinwerfer	$\varnothing 76$	150	1765	195
<b>70 764</b>	Mastaufsatz für 4 Scheinwerfer	$\varnothing 76$	150	1165	195
<b>70 766</b>	Mastaufsatz für 6 Scheinwerfer	$\varnothing 76$	150	1765	195



Ergänzungsteile für BEGA Leistungs- und Hochleistungsscheinwerfer  
mit Befestigungsbügel mit 1 zentraler Bohrung  $\varnothing 22$  mm  
und 2 Bohrungen  $\varnothing 9$  mm · Abstand 80 mm

Ergänzungsteile für den ortsfesten Betrieb von BEGA Scheinwerfern.  
Die Scheinwerfer der Katalogseiten 258, 266 und 276 können für unterschiedliche  
Einsatzbereiche mit den auf dieser Doppelseite gezeigten Ergänzungsteilen verschraubt  
werden.

Farbe Grafit oder Silber

■ Grafit – Bestellnummer · ■ Silber – Bestellnummer + A

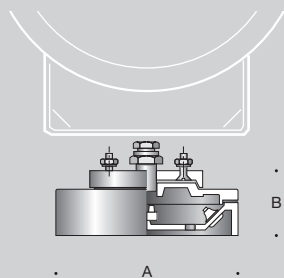

#### Montagedose

Für die Montage eines Scheinwerfers auf Pfeiler, Wände, Fundamente oder unter Decken

Schutzart IP 55 · Aluminiumguss und Edelstahl  
2 Leitungseinführungen · Anschlussklemmen 5 x 4<sup>□</sup>

	A	B
<b>70 348</b> Montagedose	$\varnothing 180$	80

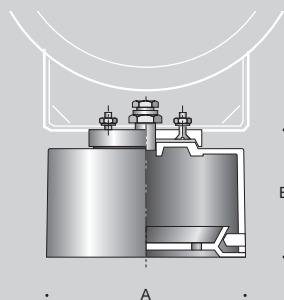

#### Befestigungssockel für die Aufnahme einer Abzweigdose

Für die Montage eines Scheinwerfers auf Pfeiler, Wände, Fundamente oder auf das  
Erdstück 70 895

Aluminiumguss und Edelstahl · Befestigungsplatte aus Stahl, verzinkt

Erdstücke sind Ergänzungsteile und separat zu bestellen.

Technische Daten Erdstücke Seite 545

	A	B
<b>70 208</b> Befestigungssockel	$\varnothing 200$	120
<b>70 895</b> Erdstück für Befestigungssockel 70 208		

#### Montagedose für Fundament oder Erdstück

Für die Montage eines Scheinwerfers auf ein Fundament oder wahlweise auf das Erdstück  
70 895 oder 70 896

Schutzart IP 65 · Aluminiumguss und Edelstahl

2 Leitungsverschraubungen für Anschlussleitung  $\varnothing 9-15$  mm · Anschlussklemme 3 x 4<sup>□</sup>

Erdstücke sind Ergänzungsteile und separat zu bestellen.

Technische Daten Erdstücke Seite 545

	A	B
<b>70 225</b> Montagedose	$\varnothing 180$	110
<b>70 895</b> Erdstück für Montagedose 70 225		
<b>70 896</b> Erdstück für Montagedose 70 225		

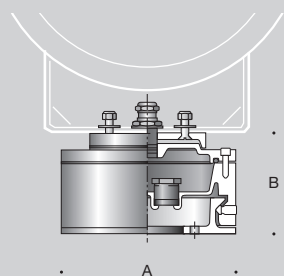

### Traversen für die Mehrfachanordnung von Scheinwerfern der Seite 276

Traversen können auf Wandflächen, an Tragwerkkonstruktionen und unter Decken befestigt werden.

Zur Befestigung auf Bodenflächen können sie wahlweise auf ein Fundament oder auf ein Erdstück montiert werden. Passende Erdstücke finden Sie in der Tabelle. Erdstücke sind Ergänzungsteile und separat zu bestellen.

Technische Daten Erdstücke Seite 545

Die einzelnen Montageknoten der Scheinwerfer sind in 90°-Schritten drehbar. Die Lieferung erfolgt einschließlich Anschlusskasten aus Aluminiumguss.

Alle wichtigen technischen Daten finden Sie in den Gebrauchsanweisungen der Traversen.

Aluminiumguss, Aluminium und Edelstahl

Farbe Grafit oder Silber

■ Grafit – Bestellnummer · ■ Silber – Bestellnummer + A

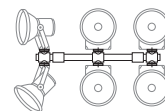
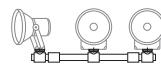
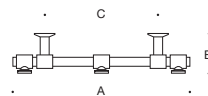

A B C

<b>70761</b>	Traverse für 3 Scheinwerfer		1510	300	960
<b>70765</b>	Traverse für 6 Scheinwerfer		1510	300	960
<b>70896</b>	Erdstück für 70761 · 70765				

### Gerätekasten mit Betriebsgeräten

Für Scheinwerfer mit Hochdrucklampen

Schutzart IP 54 · Aluminiumguss, Aluminium und Edelstahl

2 Leitungsverschraubungen · Anschlussklemmen 4<sup>□</sup>

			A	B
<b>70212</b>	Gerätekasten für HST	600 W	240×180	160
<b>70207</b>	Gerätekasten für HIT	1000 W	360×260	210
<b>70202</b>	Gerätekasten für HIT	400 V · 2000 W	360×260	210

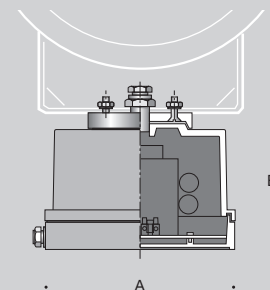



## Netzteile für LED-Leuchten

### Netzteile für LED-Leuchten

Sicherheitstransformatoren nach EN 61558/VDE 0570 Teil 2-6  
 Eingangsspannung: 230 V · 50-60 Hz · Ausgangsspannung: 24 V DC  
 Gießharzgekapselte Ausführung · Schutzklasse II · Schutzart IP 65

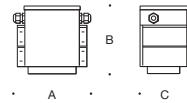
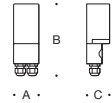

		Leistung	A	B	C
<b>70 564</b>	Netzteil für LED-Leuchten 24 V DC	0-15 W	55	215	50
<b>70 465</b>	Netzteil für LED-Leuchten 24 V DC	0-25 W	55	215	50
<b>70 565</b>	Netzteil für LED-Leuchten 24 V DC	0-35 W	55	215	50
		Leistung	A	B	C
<b>70 566</b>	Netzteil für LED-Leuchten 24 V DC	0-50 W	155	125	90
<b>70 567</b>	Netzteil für LED-Leuchten 24 V DC	0-75 W	155	125	90
<b>70 169</b>	Netzteil für LED-Leuchten 24 V DC	0-150 W	180	175	110

### Netzteil für LED-Leuchten

Wechselspannungsbereich AC: 198-254 V ~ 50-60 Hz  
 Gleichspannungsbereich DC: 200-240 V  
 Schutzart IP 65 · Aluminiumguss, Aluminium und Edelstahl

■ Farbe Grafit

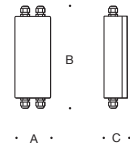

		Leistung	A	B	C
<b>70 114</b>	Netzteil für LED-Leuchten 24 V DC	0-25 W	105	240	70

### Netzteile für LED-Leuchten dimmbar 1-10V oder DALI

Dimmbare Netzteile für BEGA LED-Kompaktstrahler der Seiten 16 bis 25.  
 Einbau von Leuchte und Netzteil in einem Einbaugeschäule möglich  
 Schutzart IP 65 · Gehäuse aus glasfaserverstärktem Polyamid und Edelstahl  
 ■ Farbe Grafit

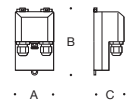

		Strom	Leistung	A	B	C
<b>10 510</b>	Netzteil · dimmbar 1-10V	350 mA	7-20 W	76	134	73
<b>10 527</b>	Netzteil · dimmbar 1-10V	500 mA	10-28,5 W	76	134	73
<b>10 529</b>	Netzteil · dimmbar 1-10V	700 mA	14-40 W	76	134	73
<b>10 531</b>	Netzteil · dimmbar 1-10V	1050 mA	11,5-33 W	76	134	73
<b>10 520</b>	Netzteil · DALI	350 mA	3,5-21 W	76	134	73
<b>10 528</b>	Netzteil · DALI	500 mA	5-30 W	76	134	73
<b>10 530</b>	Netzteil · DALI	700 mA	15-37 W	76	134	73
<b>10 554</b>	Netzteil · DALI	1050 mA	16-34,5 W	76	134	73

### Widerstandskaskade

Widerstandskaskade zur Leistungsbegrenzung  
 Für den nachträglichen Einbau in Leuchten oder Anschlusskästen  
 2 Anschlussadern zum bauseitigen Anschluss an 1-10V-Schnittstelle  
 Widerstandswerte einstellbar von 0,33 - 89 kΩ  
 Gehäuse aus Kunststoff

■ Farbe Grafit

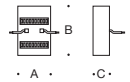

		A	B	C
<b>70 637</b>	Widerstandskaskade zur Leistungsreduzierung	30	45	15

## Transformatoren für Niedervoltleuchten

### Transformatoren

Sicherheitstransformatoren nach EN 61558/VDE 0570 Teil 2-6  
Gießharzgekapselte Ausführung · Schutzklasse II · Schutzart IP 65

Bei der Wahl des Transformators ist darauf zu achten, dass der Anschlusswert die angegebene Leistung in VA nicht übersteigt. Der Anschlusswert ergibt sich aus Leuchtentyp, Stückzahl und Leistungsverlusten.

Transformatoren dürfen nur außerhalb des Wassers betrieben werden.

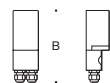

	Leistung	Sekundär	A	B	C
<b>70 427</b>	Transformator 230/11,5V · 50 VA	1 × 50 VA	55	155	50
<b>70 478</b>	Transformator 230/11,5V · 105 VA	1 × 100 VA	55	215	50

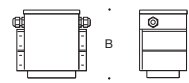

	Leistung	Sekundär	A	B	C
<b>70 479</b>	Transformator 230/11,5V · 200 VA	2 × 100 VA	135	125	90
<b>70 484</b>	Transformator 230/11,5V · 300 VA	1 × 300 VA	135	140	90
<b>70 488</b>	Transformator 230/11,5V · 400 VA	2 × 200 VA	180	155	110
<b>70 497</b>	Transformator 230/11,5V · 600 VA	2 × 300 VA	180	175	110

### Einschaltstrombegrenzer für Hutschienenmontage

Begrenzt den Einschaltstrom von elektronischen Vorschaltgeräten und LED-Treibern auf einen für den Leitungsschutz verträglichen Wert von 33,9A für 300ms.



		A	B	C
<b>71 039</b>	Einschaltstrombegrenzer für Hutschienenmontage	37	110	62

## Zubehör für Schwimmbadleuchten

### Verteilerdose aus Edelstahl für den Einbau in Böden oder Wände

Schutzart IP 67 · Schutzklasse III  
Edelstahl · Werkstoff Nr. 1.4301 · elektropoliert  
4 Leitungsverschraubungen  
1 Schlauchanschluss für Weich-PVC-Schutzschlauch  $\varnothing 28 \times 3,5$  mm

Nach der Montage ist die Verteilerdose mit Vergussmasse zu vergießen!



		A	B
<b>70 223</b>	Verteilerdose	120 × 120	95



## DALI · Systemkomponenten

DALI-Systemkomponenten erweitern einfach und komfortabel das Anwendungsspektrum von BEGA Control. Die vollständigen technischen Daten finden Sie in den Datenblättern auf unserer Website.

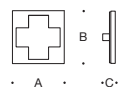

### DALI-Kreuztaster für den Einbau in Schalter- und Hohlraumdosens

DALI-Kreuztaster mit vier Tasten für frei zuzuordnende Funktionen. Gruppen, Lichtszenen oder Treppenhaussteuerung können per Software zugewiesen werden. Auch für manuelle Ansteuerung von LED- und Tunable-White-Leuchten (DT6, DT8). Die Konfigurationssoftware DALI-Cockpit steht auf unserer Website zur Verfügung.

		A	B
<b>71 025</b>	Kreuztaster für den Einbau in Schalter- und Hohlraumdosens · Farbe <b>weiß</b>	80	10
<b>71 056</b>	Kreuztaster für den Einbau in Schalter- und Hohlraumdosens · Farbe <b>schwarz</b>	80	10

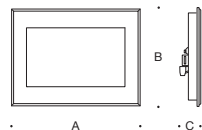

### DALI-Display für Unterputzmontage

DALI-Display zur Parametrierung und Steuerung von zwei DALI-Linien und 99 Sequenzen. Eine eigene DALI-Stromversorgung für jede Linie ist erforderlich. Geeignet für Tages- und Wochenablaufplan, DALI-Farblichtsteuerung von LED-, Tunable-White- und RGBW-Leuchten (DT6, DT8, RGBWAF) und zur tageszeitabhängigen Steuerung von Tunable-White-Leuchten. Mit USB- und Ethernet-Anschluss. Ein Hutschienen-Netzteil im Lieferumfang enthalten.

		A	B	C
<b>71 026</b>	Display 7 Zoll für Unterputzmontage	200	150	18

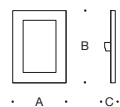

### DALI-Touchpanels für Wandmontage

DALI-Touchpanel ist ein multifunktionelles Bediengerät mit austauschbarer Bedienoberfläche zum Steuern von Leuchten mit DALI-Schnittstelle. Für die manuelle Ansteuerung von LED, Tunable White und RGBW-Leuchten (DT6, DT8, RGBWAF). Die Konfigurationssoftware DALI-Cockpit steht auf unserer Website zur Verfügung.

		A	B	C
<b>71 027</b>	Touchpanel für Wandmontage · Farbe <b>weiß</b>	112	83	10
<b>71 057</b>	Touchpanel für Wandmontage · Farbe <b>schwarz</b>	112	83	10



### DALI-Sensoren für Unterputzmontage

DALI-Sensoren zur Erfassung von Personenbewegungen, Helligkeitswerten und Temperaturen. Für die Ansteuerung von LED-Leuchten (DT6). Die Konfigurationssoftware DALI-Cockpit steht auf unserer Website zur Verfügung.

		A	B
<b>71 028</b>	PIR-Bewegungs- und Lichtsensor für Unterputzmontage	100	40
<b>71 029</b>	Lichtsensor für Unterputzmontage	100	40



### DALI-Stromversorgung für Hutschienenmontage

DALI-Stromversorgung für die Stromversorgung von DALI-Betriebsgeräten in einer DALI-Linie.

		A	B	C
<b>70 866</b>	DALI-Stromversorgung für Hutschienenmontage	18	90	57

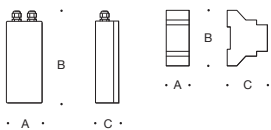

### DALI-Repeater

DALI-Repeater zur Verlängerung des DALI-Bus. Die DALI-Leitung ist so von 300 m auf bis zu 600 m verlängerbar. Der Repeater trennt die Busteilnehmer galvanisch (DS=DALI-SELV).

Für max. 64 Busteilnehmer auf der gesamten DALI-Linie. Der DALI-Repeater 71 038 benötigt zur Stromversorgung ein 24 V Netzteil.

		A	B	C
<b>71 038</b>	DALI-Repeater für Hutschienenmontage	38	92	67
<b>71 063</b>	DALI-Repeater im Gehäuse · Schutzart IP 65	105	240	68



### DALI-Steuermodule für den Einbau in Schalter- und Hohlraum Dosen

DALI-Tastermodul für vier potentialfreie Taster mit frei zuordenbarer Funktion.

DALI-Schaltermodul für vier 230 V Schalter/Taster mit frei zuordenbarer Funktion.

DALI-Tageslichtmodul für die tageszeitabhängige Steuerung von Tunable White Leuchten.

DALI-Sequenzmodul zur Speicherung von vier unabhängigen Sequenzen.

Die Konfigurationssoftware DALI-Cockpit steht auf unserer Website zur Verfügung.

		A	B	C
<b>71 030</b>	DALI-Steuermodul UP max. 4 Taster/100 kΩ Potentiometer	40	28	15
<b>71 058</b>	DALI-Steuermodul UP max. 4 Taster/Schalter	60	33	15
<b>71 059</b>	DALI-Steuermodul UP Tageslichtverlauf	60	33	15
<b>71 060</b>	DALI-Steuermodul UP Sequenzer	40	28	15



### DALI-Timer für den Einbau in Schalter- und Hohlraum Dosen

Der DALI-Timer kann Schaltuhrfunktionen mit bis zu 14 Einträgen realisieren. Zum Aufrufen von Lichtszenen für LED, Tunable White und RGBW-Leuchten (DT6, DT8, RGBWAF, xy). Die Konfigurationssoftware DALI-Cockpit steht auf unserer Website zur Verfügung.

		A	B	C
<b>71 043</b>	DALI-Timer für den Einbau in Schalter- und Hohlraum Dosen	60	33	15



### DALI-USB-Schnittstelle

DALI-USB-Schnittstelle für die Verbindung zu einem PC. Die Konfigurationssoftware DALI-Cockpit steht auf unserer Website zur Verfügung.



		A	B	C
<b>71 024</b>	DALI-USB-Schnittstelle für den Einbau in Schalter- und Hohlraum Dosen	60	33	15
<b>71 054</b>	DALI-USB-Schnittstelle für Hutschienenmontage	18	90	57

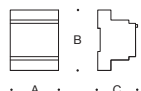

### KNX DALI-Gateway · IPAS für Hutschienenmontage

KNX DALI-Gateway · IPAS für die Integration von 64 Leuchten mit DALI-Betriebsgerät in eine KNX Anlage. Parametrierung von 16 DALI-Gruppen, von 16 DALI-Lichtszenen, und von 16 Sequenzen mittels Applikationsprogramm in der ETS Software. Auch die DALI-Farblichtsteuerung von Tunable White und RGBW-Leuchten (DT8, RGBWAF, xy) kann so realisiert werden.

KNX Lern Taste zum Umschalten von Normalbetrieb auf Adressierbetrieb und drei weitere Tasten zur Geräteeinstellungen und Parametrierung sind auf der Frontseite vorhanden.

Auch für den Betrieb von Nottlichteinzelbatterieleuchten mit DALI-Ansteuerung nach DIN EN 62386-202.

		A	B	C
<b>71 065</b>	KNX DALI-Gateway für Hutschienenmontage	70	86	58

**Bitte beachten Sie:** Die vollständigen technischen Daten finden Sie in den Datenblättern auf unserer Website.



71038

71063



71 024

71 054



## DALI · Betriebsgeräte

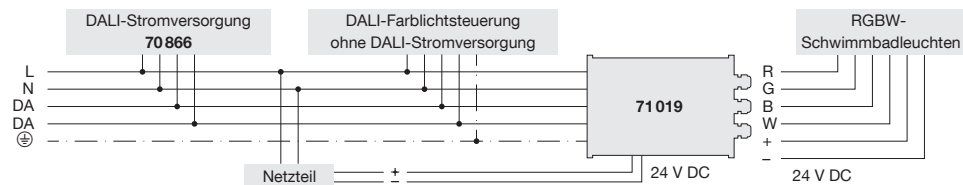
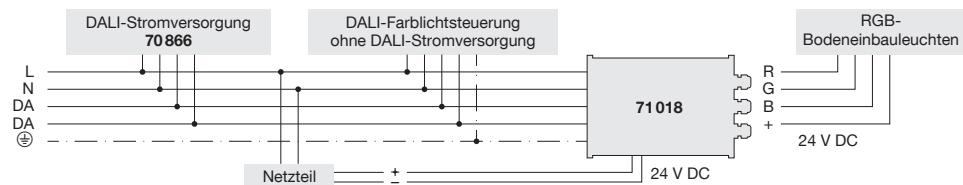

### DALI-Betriebsgeräte zur Integration in DALI-Anlagen

DALI-Betriebsgeräte für

- RGB-Bodeneinbauleuchten 24 V DC  
für max. 15 Leuchten 33 291 · 88 897 oder 6 Leuchten 33 292 · 88 898 oder 2 Leuchten 33 293 · 88 899
- RGBW-Schwimmbadleuchten 24 V DC  
für max. 5 Leuchten 99 815

Ohne Netzteil mit integriertem DALI-Modul · Schutzart IP 65 · Schutzklasse I

Die additive Farbmischung kann über eine handelsübliche DALI-Farblichtsteuerung erfolgen. Ist keine interne DALI-Stromversorgung in der DALI-Farblichtsteuerung vorhanden, kann die DALI-Stromversorgung 70 866 verwendet werden. Für den Betrieb ist ein separates Netzteil erforderlich. Technische Daten Netzteile Seite 554

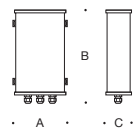

		A	B	C
<b>71 018</b>	DALI-Betriebsgeräte für RGB-Bodeneinbauleuchten 24 V DC	215	310	65
<b>71 019</b>	DALI-Betriebsgeräte für RGBW-Schwimmbadleuchten 24 V DC	215	310	65



## Überspannungsschutz

Für LED-Leuchten besteht eine erhöhte Gefahr durch Überspannungen. Zum Schutz Ihrer LED-Beleuchtungsanlage empfehlen wir den Einsatz von Überspannungsschutzkomponenten für unterschiedliche Anwendungsfälle.

### Überspannungsschutz zum Einbau in Leuchten oder Mastanschlusskästen

CITEL Überspannungsschutz (gemäß EN 61643-11) für den Schutz von 1-phasig versorgten Endgeräten  
Für den direkten Einbau in Leuchten oder Mastanschlusskästen  
Gehäuse aus Polycarbonat



		A	B	C
<b>71 045</b>	Mittel- und Feinschutz zum Einbau in Leuchten oder Mastanschlusskästen	30	37	30



### Überspannungsschutz in einem IP 65 Gerätekasten

CITEL Überspannungsschutz (gemäß EN 61643-11) für den Schutz von  
70 046 1-phasig versorgten Endgeräten  
71 047 LED-Leuchten mit 1-10V oder DALI-Schnittstelle

Für den Einbau in Lichtmaste, Pollerleuchten und Zwischendecken sowie für alle Montagearten außerhalb von Leuchten- oder Leuchtengruppen.

Gehäuse aus Polycarbonat · Farbe grafit

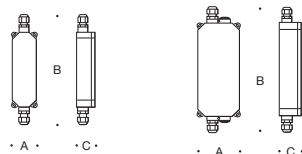

		A	B	C
<b>71 046</b>	Mittel- und Feinschutz im Gerätekasten für 1-phasig versorgte Endgeräte	55	250	45
<b>71 047</b>	Mittel- und Feinschutz im Gerätekasten für LED-Leuchten mit 1-10V oder DALI-Schnittstelle	90	270	45

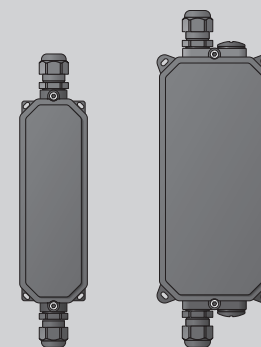

71 046

71 047

### Überspannungsschutz für Hutschiene

CITEL Überspannungsschutz (gemäß EN 61643-11) für den Schutz von

70 048 1-phasig versorgten Endgeräten

71 049 3-phasig versorgten Endgeräten für die Anwendung in TT- und TNS-Niederspannungsnetzen

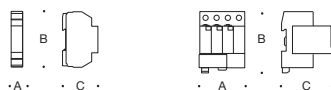

		A	B	C
<b>71 048</b>	Mittel- und Feinschutz für Hutschiene	18	90	58
<b>71 049</b>	Grob-, Mittel- und Feinschutz für die Anwendung in TT- und TNS-Netzen für Hutschiene	72	100	80

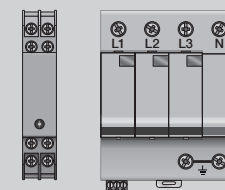

71 048

71 049

## Einbaugehäuse, Einputzrahmen und Einbaurahmen

Für die Herstellung der Einbauöffnung kann es zweckmäßig sein, ein Einbaugehäuse zu verwenden. Diese Übersicht zeigt Form und Abmessungen unserer Einbaugehäuse. Sie sind speziell auf BEGA Leuchten abgestimmt und ermöglichen einen technisch perfekten Einbau in Decken, Wände oder Böden.

Für den Einbau von Leuchten in Mauerwerk oder Betonwände, die nachträglich verputzt werden, ist es sinnvoll, Einputzrahmen zu verwenden. Die passenden Einputzrahmen sind in den Tabellen dieser Doppelseite enthalten. Gebrauchsanweisungen mit allen Einbaumaßen sowie Materialbeschreibungen für alle Einbaugehäuse und Einputzrahmen finden Sie unter [www.bega.de](http://www.bega.de) auf unserer Website.

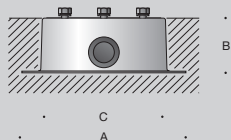
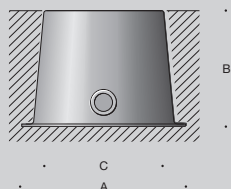
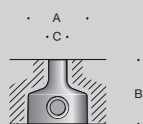
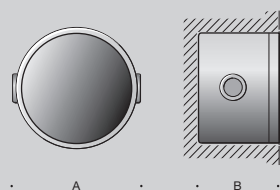
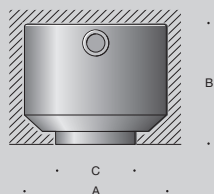

		A	B	C
<b>10 407</b>	Einbaugehäuse	∅ 170	127	∅ 71
<b>10 440</b>	Einbaugehäuse	∅ 200	170	∅ 97
<b>10 441</b>	Einbaugehäuse	∅ 240	200	∅ 128
<b>10 442</b>	Einbaugehäuse	∅ 280	220	∅ 160
<b>10 443</b>	Einbaugehäuse	∅ 320	250	∅ 202
<b>10 444</b>	Einbaugehäuse	∅ 360	270	∅ 240

		A	B	
<b>10 415</b>	Einbaugehäuse	∅ 80	105	<b>10 015</b> Einputzrahmen
<b>10 781</b>	Einbaugehäuse	∅ 130	145	<b>10 081</b> Einputzrahmen
<b>10 428</b>	Einbaugehäuse	∅ 145	150	<b>10 028</b> Einputzrahmen
<b>10 429</b>	Einbaugehäuse	∅ 205	150	<b>10 029</b> Einputzrahmen
<b>10 486</b>	Einbaugehäuse	∅ 185	135	<b>10 086</b> Einputzrahmen
<b>10 487</b>	Einbaugehäuse	∅ 245	135	<b>10 087</b> Einputzrahmen
<b>10 001</b>	Einbaugehäuse	∅ 205	90	
<b>10 002</b>	Einbaugehäuse	∅ 260	90	

		A	B	C
<b>10 464</b>	Einbaugehäuse für <b>Wand</b> einbauleuchten	∅ 120	100	∅ 27
<b>10 435</b>	Einbaugehäuse für <b>Wand</b> einbauleuchten	∅ 120	100	∅ 41
<b>10 471</b>	Einbaugehäuse für <b>Wand</b> einbauleuchten	∅ 150	100	∅ 66
<b>70 778</b>	Einbaugehäuse für <b>Boden</b> einbauleuchten	∅ 120	100	∅ 27
<b>70 779</b>	Einbaugehäuse für <b>Boden</b> einbauleuchten	∅ 120	100	∅ 41
<b>70 745</b>	Einbaugehäuse für <b>Boden</b> einbauleuchten	∅ 150	100	∅ 66

		A	B	C
<b>70 693</b>	Einbaugehäuse für Bodeneinbauleuchten	∅ 270	170	∅ 140
<b>70 680</b>	Einbaugehäuse für Bodeneinbauleuchten	∅ 280	191	∅ 200
<b>70 687</b>	Einbaugehäuse für Bodeneinbauleuchten	∅ 310	210	∅ 235
<b>70 694</b>	Einbaugehäuse für Bodeneinbauleuchten	∅ 350	210	∅ 270
<b>70 688</b>	Einbaugehäuse für Bodeneinbauleuchten	∅ 395	255	∅ 315
<b>70 699</b>	Einbaugehäuse für Bodeneinbauleuchten	∅ 495	340	∅ 395

		A	B	C
<b>70 751</b>	Anschlussgehäuse für Bodenaufbauleuchten	∅ 150	80	110
<b>70 753</b>	Anschlussgehäuse für Bodenaufbauleuchten	∅ 240	80	180

		A	B	C
<b>13 513</b>	Einbaugehäuse	95	560	110
<b>13 514</b>	Einbaugehäuse	95	1050	110
<b>13 515</b>	Einbaugehäuse	95	1545	110

		A	B	C	D
<b>13 516</b>	Einbaurahmen	543	70	560	95
<b>13 517</b>	Einbaurahmen	1035	70	1050	95
<b>13 518</b>	Einbaurahmen	1527	70	1545	95

		A	B	C
<b>13 500</b>	Einbaugehäuse	165	155	135
<b>13 501</b>	Einbaugehäuse	260	195	155
<b>13 502</b>	Einbaugehäuse	240	230	155

		A	B	C
<b>10 633</b>	Einbaugehäuse	100	35	70
<b>10 634</b>	Einbaugehäuse	200	35	70
<b>10 639</b>	Einbaugehäuse	400	35	70
<b>10 561</b>	Einbaugehäuse	400	51	100
<b>10 795</b>	Einbaugehäuse	1000	51	100

		A	B	C
<b>10 454</b>	Einbaugehäuse	260	60	100
<b>10 455</b>	Einbaugehäuse	360	60	100
<b>10 424</b>	Einbaugehäuse	220	80	90
<b>10 425</b>	Einbaugehäuse	310	80	90
<b>10 426</b>	Einbaugehäuse	370	80	90
<b>10 436</b>	Einbaugehäuse	365	130	125
<b>10 437</b>	Einbaugehäuse	455	130	125
<b>10 438</b>	Einbaugehäuse	555	130	125

		A	B	C
<b>10 406</b>	Einbaugehäuse	120	90	110
<b>10 782</b>	Einbaugehäuse	140	120	125
<b>10 463</b>	Einbaugehäuse	190	165	125
<b>10 489</b>	Einbaugehäuse	225	200	125
<b>10 490</b>	Einbaugehäuse	280	255	125

#### Einbaugehäuse für Wärmedämmverbundsystem (WDVS)

		A	B	C
<b>13 540</b>	Einbaugehäuse	150	150	80
<b>13 541</b>	Einbaugehäuse	190	190	80
<b>13 542</b>	Einbaugehäuse	250	250	105
<b>13 519</b>	Einbaugehäuse	170	70	65
<b>13 520</b>	Einbaugehäuse	260	70	65
<b>13 521</b>	Einbaugehäuse	320	70	65
<b>13 522</b>	Einbaugehäuse	330	125	90
<b>13 523</b>	Einbaugehäuse	420	125	90
<b>13 524</b>	Einbaugehäuse	520	125	90

		A	B	C
<b>10 054</b>	Einputzrahmen			
<b>10 059</b>	Einputzrahmen			
<b>10 024</b>	Einputzrahmen			
<b>10 025</b>	Einputzrahmen			
<b>10 026</b>	Einputzrahmen			
<b>10 036</b>	Einputzrahmen			
<b>10 037</b>	Einputzrahmen			
<b>10 038</b>	Einputzrahmen			

		A	B	C
<b>10 006</b>	Einputzrahmen			
<b>10 082</b>	Einputzrahmen			
<b>10 063</b>	Einputzrahmen			
<b>10 089</b>	Einputzrahmen			
<b>10 090</b>	Einputzrahmen			

		A	B	C
<b>10 063</b>	Einputzrahmen			
<b>10 089</b>	Einputzrahmen			
<b>10 090</b>	Einputzrahmen			
<b>10 024</b>	Einputzrahmen			
<b>10 025</b>	Einputzrahmen			
<b>10 026</b>	Einputzrahmen			
<b>10 036</b>	Einputzrahmen			
<b>10 037</b>	Einputzrahmen			
<b>10 038</b>	Einputzrahmen			

		A	B	C
<b>10 074</b>	Flächenbündiger Einputzrahmen			
<b>10 079</b>	Flächenbündiger Einputzrahmen			
<b>13 503</b>	Flächenbündiger Einputzrahmen			
<b>13 504</b>	Flächenbündiger Einputzrahmen			
<b>13 505</b>	Flächenbündiger Einputzrahmen			
<b>13 506</b>	Flächenbündiger Einputzrahmen			
<b>13 507</b>	Flächenbündiger Einputzrahmen			
<b>13 508</b>	Flächenbündiger Einputzrahmen			

		A	B	C
<b>10 070</b>	Flächenbündiger Einputzrahmen			
<b>10 071</b>	Flächenbündiger Einputzrahmen			
<b>10 072</b>	Flächenbündiger Einputzrahmen			
<b>10 073</b>	Flächenbündiger Einputzrahmen			
<b>13 529</b>	Flächenbündiger Einputzrahmen			

		A	B	C
<b>10 072</b>	Flächenbündiger Einputzrahmen			
<b>10 073</b>	Flächenbündiger Einputzrahmen			
<b>13 529</b>	Flächenbündiger Einputzrahmen			
<b>13 503</b>	Flächenbündiger Einputzrahmen			
<b>13 504</b>	Flächenbündiger Einputzrahmen			
<b>13 505</b>	Flächenbündiger Einputzrahmen			
<b>13 506</b>	Flächenbündiger Einputzrahmen			
<b>13 507</b>	Flächenbündiger Einputzrahmen			
<b>13 508</b>	Flächenbündiger Einputzrahmen			

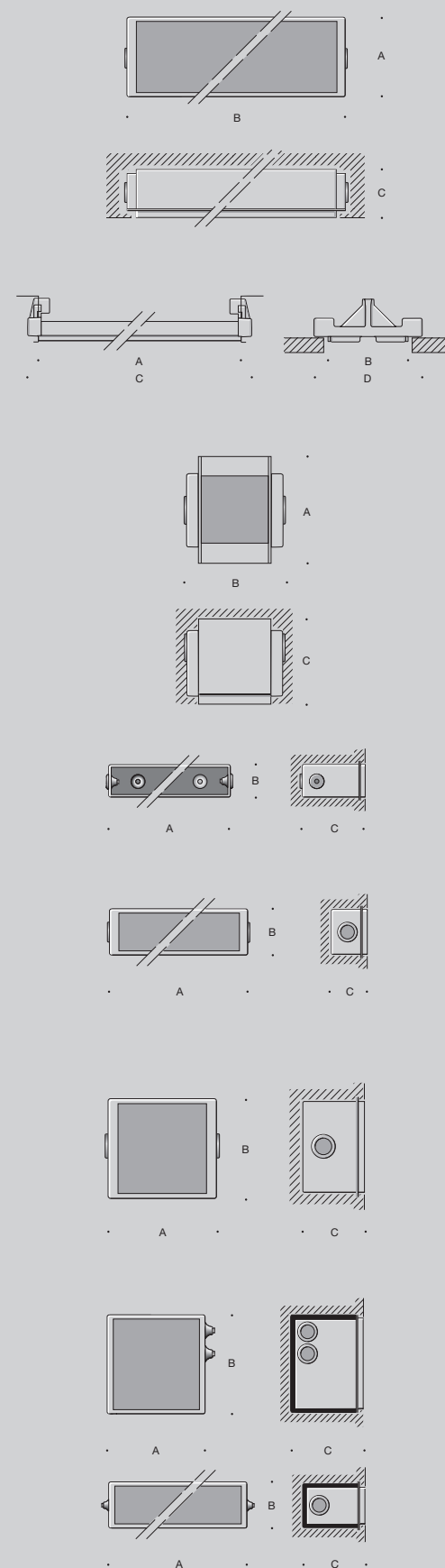

## Technische Parameter von LED-Leuchten

Die Internationale Elektrotechnische Kommission (IEC) erarbeitet zur Zeit IEC- bzw. EN-Normen zur Beurteilung und Vergleichbarkeit der technischen Parameter von LED-Leuchten. Der Fachverband Licht des ZVEI hat diesbezüglich den Leitfaden „Planungssicherheit in der LED-Beleuchtung“ herausgegeben.

Die in diesem Katalog, den Datenblättern und den Gebrauchsanweisungen verwendeten Begriffe und Erklärungen beziehen sich auf diese ZVEI-Publikation.

Nachfolgend erklären wir die wichtigsten Parameter. Teilweise verwenden wir zum besseren Verständnis andere Begriffe. Die Entsprechungen aus dem Leitfaden „Planungssicherheit in der LED-Beleuchtung“ finden Sie in Klammern.



**ZVEI-Leitfaden**  
„Planungssicherheit in der LED-Beleuchtung“

### **Modul-Lichtstrom** (Nominalwert)

Der Lichtstrom ( $\Phi$ ) eines LED-Moduls, gemessen in Lumen (lm).

Dieser Wert gibt den Lichtstrom an, der von einem LED-Modul bei 25 °C Umgebungstemperatur erzeugt wird.

### **Leuchten-Lichtstrom** (ZVEI Bemessungslichtstrom)

Der Lichtstrom ( $\Phi$ ) einer Leuchte, gemessen in Lumen (lm).

Dieser Wert gibt den gesamten Lichtstrom an, der von der Leuchte abgegeben wird.

### **Modul-Anschlussleistung** (Nominalwert)

Die Anschlussleistung (P) eines LED-Moduls, gemessen in Watt (W).

Dieser Wert gibt die Leistung an, die von einem LED-Modul aufgenommen wird.

### **Leuchten-Anschlussleistung** (ZVEI Bemessungsleistung)

Die Anschlussleistung (P) einer Leuchte, gemessen in Watt (W). Dieser Wert gibt die gesamte Leistung an, die von der Leuchte nach thermischer Stabilisierung aufgenommen wird.

Diese Leistung umfasst alle eingebauten Komponenten, z. B. LED-Modul und Betriebsgerät.

### **Leuchten-Lichtausbeute**

Die Leuchten-Lichtausbeute ist der Quotient aus dem abgegebenen Lichtstrom und der von der Leuchte aufgenommenen elektrischen Leistung.

Der Wert wird in Lumen pro Watt (lm/W) angegeben.

**Farbtemperatur**

Mit dem Begriff Farbtemperatur bezeichnet man die Lichtfarbe von weißem Licht. Sie wird in Kelvin (K) angegeben. Dabei gibt es die Bezeichnung warmweiß (bis 3300 K), neutralweiß (von 3300 K bis 5300 K) und tageslichtweiß (über 5300 K).

**Farbwiedergabeindex**

Der Farbwiedergabeindex ( $R_a$ ) bezeichnet das Maß der Übereinstimmung zwischen der gesehene Farbe eines Gegenstands und ihrem Aussehen unter einer bestimmten Lichtquelle.

**Umgebungstemperatur** (ZVEI Bemessungsumgebungstemperatur)

Die Umgebungstemperatur ( $t_a$ ) definiert die maximale Temperatur, gemessen in Grad Celsius ( $^{\circ}\text{C}$ ), bei der eine Leuchte betrieben werden darf.

**Lebensdauerkriterien**

Der Großteil der LED fällt bis zu einem gewissen Zeitpunkt nicht aus, sondern der Lichtstrom nimmt im Laufe der Zeit ab (Degradation). Die Lebensdauer von LED, LED-Modulen und Leuchten wird demzufolge begrenzt durch den Totalausfall der zugehörigen Elektronik (z. B. Netzgerät) oder durch das Unterschreiten eines zuvor festgelegten Mindestlichtstroms.

**Spannung**

Die maximale elektrische Nennspannung, gemessen in Volt (V), bei der eine Leuchte betrieben werden darf.

**Modulbezeichnung**

Anders als bei konventionellen Lampen, die über klar definierte Anschlussstandards verfügen, sind LED fester Bestandteil von Leuchten. Das macht es folglich schwierig, ohne Spezialwissen passende LED-Ersatzmodule zu beschaffen.

Als verantwortungsvoller Hersteller haben wir dieses Problem für unsere Kunden gelöst.

So gibt bereits heute eine Lampenbezeichnung in jeder LED-Leuchte genaue Auskunft über die eingebauten Module.

Die eigene Fertigung ermöglicht es uns, auch nach vielen Jahren passende LED-Module zu liefern.

Wir garantieren unseren Kunden, noch 20 Jahre nach dem Kauf einer LED-Leuchte Ersatzmodule von uns beziehen zu können.



## Unsere LED-Technik

### Die Qualität unserer LED-Technik

Aus jahrzehntelanger Erfahrung kennen wir die hohen qualitativen Anforderungen an unsere Leuchten. Diese Erkenntnisse führen zu ständigen Verbesserungen unserer Produkte. In der LED-Technik gilt dieser hohe Qualitätsanspruch selbstverständlich gleichermaßen. Bei der Verarbeitung und Auswahl unserer LED-Komponenten folgen wir konsequent unseren eigenen Vorstellungen und lassen uns nicht von marktüblichen Kriterien leiten. Hierfür haben wir uns alle Voraussetzungen inklusive bester Fertigungsverfahren geschaffen.

Alle BEGA Leuchten erhalten exakt auf sie abgestimmte Module aus eigener Fertigung. Wir haben die Kontrolle über alle verwendeten Materialien und müssen somit keine Kompromisse eingehen. Wir bestimmen Faktoren wie Lichtleistung, Lichtfarbe und das Thermomanagement einer Leuchte selbst und beeinflussen dementsprechend unmittelbar die Qualität unserer Leuchten. Unsere LED-Module sollen die maximal mögliche Lebensdauer erreichen. In diesem Sinne sind wir von der Verwendung hochwertigster Komponenten überzeugt, die ausschließlich aus alterungsbeständigen Materialien bestehen.

So verwenden wir z. B. keine Kunststofflinsen in unseren optischen Systemen, deren Alterungsbeständigkeit fraglich ist. Stattdessen bevorzugen wir dauerhafte Materialien wie Glas, Silikon oder Aluminium.

### Lebensdauer der Module

Die Alterung elektronischer Bauteile, vor allem der Leuchtdioden, hängt von den Temperaturen ab, denen sie im Betrieb ausgesetzt sind. Je höher die Bauteiltemperatur, desto geringer ist die zu erwartende Lebensdauer.

Bei der Entwicklung neuer Leuchten stellt daher das Thermomanagement eine große Herausforderung dar. Neben der Verwendung von hochwertigen Komponenten haben wir konstruktive Maßnahmen ergriffen, die für günstige Temperaturverhältnisse im Inneren der Leuchten sorgen. Dies führt zu einer signifikanten Verlängerung der LED-Lebensdauer.

Zusätzlich wirken elektronische Schutzvorrichtungen einer eventuellen Überhitzung der einzelnen Bauteile entgegen.

Die Temperaturregulierung in unseren Leuchten haben wir bewusst sehr konservativ ausgelegt – Maximaltemperaturen für LED-Module werden deutlich unterschritten.

Unsere LED-Module sind für eine Lebensdauer von mindestens 50 000 Betriebsstunden ausgelegt. Abhängig von der Umgebungstemperatur können diese Werte jedoch deutlich höher ausfallen. Die Datenblätter auf unserer Website geben für jede Leuchte Auskunft über die LED-Lebensdauer bezogen auf die jeweilige Farbtemperatur und Umgebungstemperatur.

### Ersatz und Austausch

Was geschieht nach dem Ende der Lebensdauer einer LED? Wer liefert den Ersatz für dieses elektronische Bauteil?

Anders als bei konventionellen Lampen, die über klar definierte Anschlussstandards verfügen, sind LED integrativer Bestandteil von Leuchten. Demzufolge ist es schwierig, ohne Spezialwissen passende LED-Ersatzmodule zu beschaffen.

Als verantwortungsvoller Hersteller haben wir dieses Problem für unsere Kunden gelöst. So gibt bereits heute eine Lampenbezeichnung in jeder LED-Leuchte genaue Auskunft über die eingebauten Module.

Die eigene Fertigung ermöglicht es uns, auch noch in vielen Jahren passende LED-Module zu liefern.

Wir garantieren unseren Kunden, noch 20 Jahre nach dem Kauf einer LED-Leuchte Ersatzmodule von uns beziehen zu können. Vielleicht werden sich bis dahin Technik und Gestalt der Bauteile verändert haben – dennoch werden diese Ersatzteile selbstverständlich in Lichtfarbe und -leistung denen der ursprünglich verbauten LED-Module entsprechen.

Die Konstruktion unserer LED-Leuchten ermöglicht einen problemlosen Austausch dieser Bauteile vor Ort mit handelsüblichem Werkzeug. Geeignete Schutzmaßnahmen gegen elektrostatische Entladung und versehentliche Verpolung der elektronischen Komponenten wurden bereits vorsorglich getroffen. Dadurch gewährleisten wir den wirtschaftlichen und sicheren Weiterbetrieb Ihrer LED-Leuchten.



### LED-Leistungsangaben in diesem Katalog

Die Leistungsangaben sind Systemangaben, d. h. Leuchten-Lichtstromwerte und Leuchten-Anschlussleistung. Durch technischen Fortschritt können sich diese Werte ändern. Die Datenblätter auf unserer Website geben für jede Leuchte Auskunft über die jeweils aktuellen Werte. Die dort gemachten Angaben folgen dem vom ZVEI herausgegebenen „Leitfaden Planungssicherheit in der LED-Beleuchtung“. Bitte beachten Sie dazu unsere Erklärungen auf den Seiten 562 bis 563.

### Lichtfarbe unserer LED-Module

Die Angaben der Farbtemperaturen für LED-Leuchten erfolgen in Kelvin (K). LED-Leuchten des BEGA Katalogs liefern wir in den Farbtemperaturen 3000K oder 4000K. Einige Leuchten auch in der Farbtemperatur 2200K. Unsere strengen qualitativen Anforderungen stellen sicher, dass unsere LED-Module eine maximale Abweichung von drei MacAdam-Ellipsen vom angegebenen Farbort aufweisen.

### Lichtleistung

Die folgende Grafik ermöglicht den Vergleich der Lichtausbeute von LED mit konventionellen Leuchtmitteln (Stand: Januar 2017).

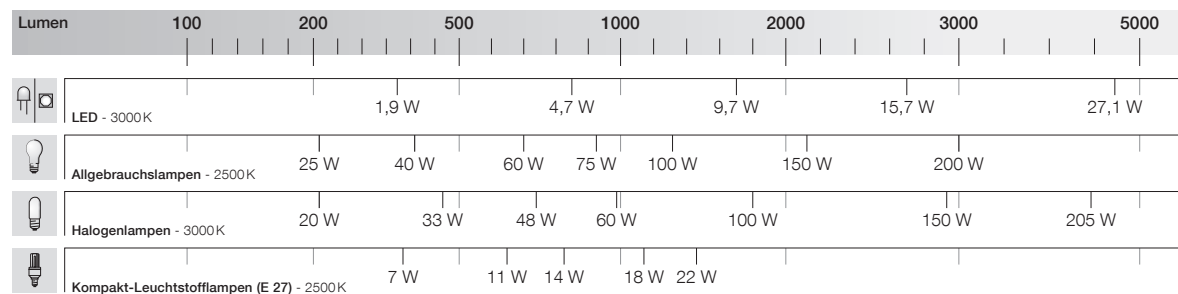

## Lichttechnik · Grundlagen · Planung

Die Lösung von Beleuchtungsaufgaben erfordert eine gute Planungsarbeit. Hierfür enthält der BEGA Katalog viele notwendige Informationen, z. B. Lichtstärkeverteilungskurven, Ausleuchtungs- und Isoluxdiagramme. Die erforderlichen Grundkenntnisse erläutern wir auf dieser Seite. Lichttechnische Leuchtendaten und Berechnungsprogramme stellen wir auch auf unserer Internetseite [www.bega.de](http://www.bega.de) zur Verfügung. Die BEGA Lichttechnik projiziert Beleuchtungsanlagen nach Ihren Vorgaben. Unsere Vorschläge sind sachgerecht und berücksichtigen gestalterische Erfordernisse.



Bild 1



Bild 2

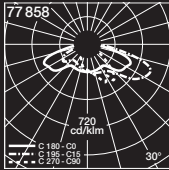

Bild 3

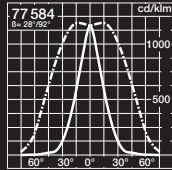

Bild 4

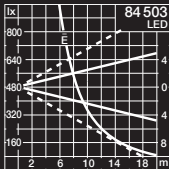

Bild 5

**Lichtstärkeverteilungskurven** geben an, in welche Richtung und mit welcher Intensität eine Leuchte Licht aussendet. Der Lichtstärkewert in Candela (cd) für eine gegebene Bestückung ergibt sich durch Multiplikation des aus dem Diagramm abgelesenen Werts in cd/klm mit dem Gesamtlichtstrom in Kilolumen (klm) der in der Leuchte eingesetzten Lampen. Lichtstärkeverteilungskurven werden meist in einem Polar-Koordinatensystem dargestellt (Bild 1).

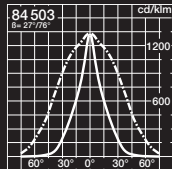
Bei Scheinwerfern geben wir die Lichtstärkeverteilungen in kartesischen Koordinaten an (Bild 2).

In den Diagrammen werden auch die Halbstreuwinkel (durchgezogene Linie, C180-C0  $\beta=28^\circ$ ) und (gestrichelte Linie, C270-C90  $\beta=92^\circ$ ) angegeben. Die Lichtstärkewerte sind in senkrechter und die Ausstrahlungswinkel in waagerechter Achse aufgetragen.

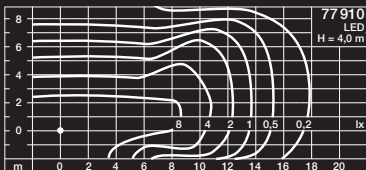
Bei polarer Darstellung ist im Diagramm angegeben, auf welche Schnitte durch die Leuchte (C-Ebenen) sich die Kurven beziehen.

**Ausleuchtungsdiagramme** für Scheinwerfer (Bild 3) geben die Abmessungen der von den beiden Halbstreuwinkeln (Bild 4) begrenzten Fläche und die mittlere Beleuchtungsstärke in Abhängigkeit von der Entfernung auf dieser Fläche an. Mittels der Parameter „Scheinwerfer – Fläche – waagerechte Achse“ können abgelesen werden:

- die Höhe (durchgezogene Linie, C0-C180  $\beta=27^\circ$ ) und die Breite (gestrichelte Linie, C270-C90  $\beta=76^\circ$ ) der begrenzten Fläche auf der senkrechten Achse rechts
- die mittlere Beleuchtungsstärke (Parabel) in lx auf der senkrechten Achse links

Beispiel: In einem Abstand von 12 m begrenzen die Halbstreuwinkel des Scheinwerfers 84 503 eine Fläche von 5 m Höhe und 15 m Breite.

Die mittlere Beleuchtungsstärke auf dieser Fläche beträgt 240 lx.

Eine gleichmäßige Anstrahlung erhält man, wenn die Abstände der Scheinwerfer untereinander der Breite der durch die Halbstreuwinkel begrenzten Fläche entsprechen. Bei der Anstrahlung einer Fassade vom Boden aus wird nur etwa  $\frac{1}{3}$  der angegebenen Beleuchtungsstärke erreicht.

**Isoluxdiagramme** (Bild 5) geben die Verteilung der Beleuchtungsstärke auf einer sichtbaren Fläche an.

Punkte gleicher Beleuchtungsstärke sind dabei durch Kurven (Isoluxlinien) miteinander verbunden. Die Leuchte befindet sich senkrecht zur Zeichenebene in der Lichtpunkthöhe (h) über dem Koordinatenursprung. Je nach Leuchtentyp ist die Lichtpunkthöhe (h) oder die entsprechende Masthöhe (H) angegeben.

Der Lichtpunktstand ergibt sich annähernd aus dem Doppelten der Entfernung, in welcher die zum halben Wert der gewünschten Mindestbeleuchtungsstärke gehörende Isoluxlinie verläuft.

Beispiel: Im hier abgebildeten Isoluxdiagramm verläuft die 0,5 lx-Linie seitlich mit 15 m Entfernung vom Koordinatenursprung. Wenn ein Weg beleuchtet werden soll, -  $E_{\min} \geq 1 \text{ lx}$  -, dann muss ein Lichtpunktstand von ca. 30 m gewählt werden. Bei Leuchten mit rotationssymmetrischer Lichtstärkeverteilung ergeben sich konzentrische Kreise als Isoluxlinien.

## Unsere technischen Informationen

Der BEGA Katalog ist Arbeitsgrundlage für alle, die mit Licht planen und gestalten. Er informiert über die technischen Daten von weit mehr als 2000 Leuchten. Durch Neuentwicklungen sowie technischen Fortschritt kann es jedoch zu Änderungen technischer Daten kommen – das dient der Verbesserung des Produkts und seiner Funktion. In regelmäßigen Abständen aktualisieren wir die Produktdaten auf unserer Internetseite. Zusätzlich liegt jedem Produkt eine Gebrauchsanweisung mit allen technischen Daten bei.

Als Ergänzung finden Sie auf [www.bega.de](http://www.bega.de):

- alle BEGA Leuchten und Ergänzungsteile
- Gebrauchsanweisungen im PDF-Format
- 3D-Modelle der Leuchten im DXF-Format
- Ausschreibungstexte
- BIM-Modelle für Autodesk Revit
- Leuchtendaten für DIALux
- Leuchtendaten im EULUMDAT- und im IES-Format



## Lichttechnik · Richtlinien

Unsere lichttechnischen Aussagen und Beleuchtungsplanungen beruhen neben eigenen Erfahrungen auf folgender Literatur:

- Handbuch für Beleuchtung
- EN 13201 – Straßenbeleuchtung
- EN 12464 -1 – Beleuchtung von Arbeitsstätten in Innenräumen
- EN 12464 -2 – Beleuchtung von Arbeitsstätten im Freien
- EN 12193 – Sportstätten

### Straßenbeleuchtung · EN 13201

In der Straßenbeleuchtung werden grundsätzlich zwei Bewertungskriterien unterschieden. Bei Verkehrsstraßen >30 km/h wird die Helligkeit der Fahrbahn nach Leuchtdichte in den Klassen ME 1- ME 6 bewertet und im Bereich ≤30 km/h werden verkehrsberuhigte Straßen, aber auch Geh- und Radwege nach Beleuchtungsklassen S1-S6 bewertet.

Bel.-Klasse	$L_m$ [cd/m <sup>2</sup> ]	$U_o$	Ul
ME3c	1,0	0,4	0,5
ME4a	0,75	0,4	0,6
ME4b	0,75	0,4	0,5
ME5	0,5	0,35	0,4
ME6	0,3	0,35	0,4

Bel.-Klasse	$E_m$ [lx]	$E_{min}$ [lx]
S2	10,0	3,0
S3	7,5	1,5
S4	5,0	1,0
S5	3,0	0,6
S6	2,0	0,6

Beleuchtung von Parkplätzen	$E_m$ [lx]	$U_o$
Verkehrsaufkommen · gering	5	0,25
Verkehrsaufkommen · mittel	10	0,25
Verkehrsaufkommen · hoch	20	0,25

Beleuchtung von Parkgaragen (Richtwerte)	$E_m$ [lx]
Ein-/Ausfahrt bei Tag	300
Ein-/Ausfahrt bei Nacht	75
Fahrwege	75
Park-/Abstellflächen	75
Schalter	300
Außenrampen	25

$E_m$  – mittlere Beleuchtungsstärke  
 $E_{min}$  – minimale Beleuchtungsstärke  
 $U_o$  – Gesamtgleichmäßigkeit der Beleuchtungsstärke bzw. Leuchtdichte  
 $E_{min}/E_{av}$  – Gleichmäßigkeit der Beleuchtungsstärke  
 $L_m$  – mittlere Fahrbahnleuchtdichte  
 Ul – Längsgleichmäßigkeit der Leuchtdichte

### Anlagen für Fußgänger

Neue städtebauliche Konzepte für Fußgängerzonen und Wohnhöfe stellen den Menschen in den Vordergrund. Der öffentliche Raum soll kommunikationsfördernd wirken. Auswahl und Anordnung der richtigen Leuchten sind wesentliche Gestaltungsmerkmale. Leuchten sollten ausreichend entblendet sein und angrenzende Fassaden aufhellen. Das erleichtert die Orientierung und dient der Sicherheit.

Außenbereich	$E_m$ [lx]	$E_{min}$ [lx]
ebene Fußwege	–	≥ 1
Fußwege in Arbeitsstätten	5	–
Treppen	15	–
Rampen	15	–
Arkaden, Passagen	20	–

Innenbereich	$E_m$ [lx]	$U_o$
Verkehrsflächen/Flure	100	0,40
Treppen	100	0,40
Bahnsteige	100	0,40
Unterführungen	50	0,50

### Sportstätten · EN 12193

Die Beleuchtung von Sportplätzen, Sport- und Schwimmhallen soll optimale Bedingungen für Sportler, Zuschauer und Kampfrichter schaffen. Je nach Wettbewerbsniveau unterscheidet man 3 Beleuchtungsklassen.

- Klasse 1: international / national und regional
- Klasse 2: regional und lokal
- Klasse 3: lokal, Training, Schul- und Freizeitsport

Klasse III	$E_m$ [lx]	$E_{min}/E_{av}$
Fußballplatz	75	0,5
Sporthalle	200	0,7
Tennisplatz	200	0,6
Tennishalle	300	0,5
Reitplatz	100	0,5
Reithalle	200	0,5
Schwimmhalle	200	0,5

Klasse II	$E_m$ [lx]	$E_{min}/E_{av}$
Fußballplatz	200	0,6
Sporthalle	300	0,7
Tennisplatz	300	0,7
Tennishalle	500	0,7
Reitplatz	200	0,5
Reithalle	300	0,6
Schwimmhalle	300	0,7

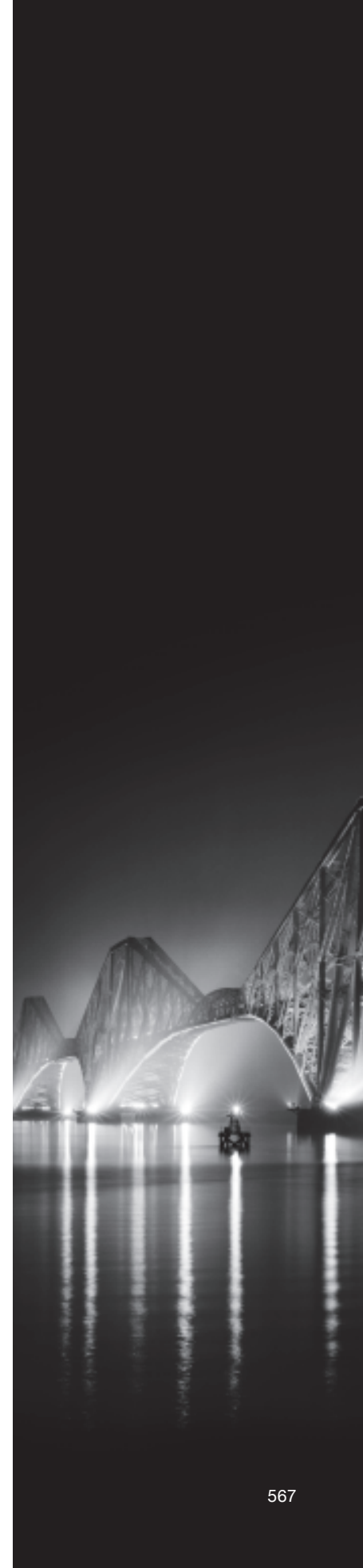

## Elektrische Sicherheit

Die Leuchten dieses Katalogs sind auf der Grundlage der Vorschriften EN 60598/VDE 0711 konstruiert und gebaut. Der größte Teil der Leuchten trägt das entsprechende Prüfzeichen  auf dem Typenschild sowie auf Verpackung und Gebrauchsanweisung. Die übrigen Leuchten sind oder werden zur Prüfung eingereicht, das Prüf- und Genehmigungsverfahren ist jedoch noch nicht abgeschlossen. Wir erteilen jederzeit Auskunft über den aktuellen Stand der Zeichengenehmigungen.

Sonderfertigungen werden auf der Grundlage des o. a. Vorschriftenwerks gebaut.

Alle Leuchten unterliegen einer ständigen Fertigungsüberwachung und Qualitätsprüfung.

## Notlichtleuchten

Leuchten, die in den Tabellen mit AC/DC gekennzeichnet sind, können mit Wechsel- oder Gleichspannung betrieben werden.

Die Eignung dieser Leuchten zur Integration in Notlichtanlagen muss von BEGA überprüft werden.

Notlichtleuchten nach EN 60598-2-22 finden Sie auf den Seiten 124 bis 125.

## Sicherheitszeichen



Das ENEC-Zeichen (European Norms Electrical Certification) ist ein europäisches Prüf- und Zertifizierungszeichen für Leuchten und elektrische Komponenten in Leuchten. Die Zahl 10 mit oder ohne VDE-Zeichen bedeutet, dass das Prüf-/Zertifizierungszeichen vom VDE Prüf- und Zertifizierungsinstitut ausgestellt wurde.



Die bekannte F-Kennzeichnung von Leuchten entfiel mit dem Ende der Gültigkeit der Vorgängernorm der EN 60598 (VDE 0711): 2009-09 (bzw. mit dem Auslaufen der Übergangszeit) zum 12.04.2012.



Leuchten mit diesem Zeichen sind aufgrund ihrer begrenzten Oberflächentemperaturen für Betriebsstätten geeignet, die durch Staub oder Faserstoffe feuergefährdet sind (VDE 0711 Teil 2-24).



Aufbauleuchten, die mit diesem Zeichen gekennzeichnet sind, sind nicht für die direkte Montage auf normal entflammenden Baustoffen geeignet.



Einbauleuchten, die mit diesem Zeichen gekennzeichnet sind, sind nicht für die direkte Montage in normal entflammenden Baustoffen geeignet.



An Leuchten mit dieser Kennzeichnung dürfen keine wärmedämmenden Stoffe anliegen.

ta = ... °C

Das ta = ... °C Zeichen nach EN 60598 (VDE 0711) gibt Auskunft über die zulässige Umgebungstemperatur, bei der eine Leuchte betrieben werden darf. Unsere Leuchten sind grundsätzlich für eine Umgebungstemperatur ta = 25 °C, also für eine Verwendung im Innenbereich, ausgelegt.

CE

Das CE-Kennzeichen wird in Eigenverantwortung des Herstellers angebracht und stellt kein Sicherheitszeichen dar. Der Hersteller dokumentiert damit die Übereinstimmung mit den Richtlinien der Europäischen Union.

CE 0780

Die Zahl neben dem CE-Kennzeichen gibt an, dass eine Prüf- und Zertifizierungsstelle die Einhaltung der Richtlinien überprüft.

## Schutzarten · Schutzklassen

Unsere Aussagen über die Beständigkeit der Leuchten gegen Eindringen von Staub, festen Fremdkörpern und Wasser machen wir gemäß EN 60598/VDE 0711. Der jeweilige Schutzgrad IP (International Protection) ist auf der Leuchte durch das Kennzeichnungssystem nach IEC 529 kenntlich gemacht. Die Einteilung der Schutzgrade nach EN 60598 finden Sie in der Tabelle auf dieser Seite.

### Schutzarten 1. Kennziffer: Fremdkörperschutz

IP 1x	Schutz gegen das Eindringen von festen Körpern $\geq 50$ mm
IP 2x	Schutz gegen das Eindringen von festen Körpern $\geq 12$ mm
IP 3x	Schutz gegen das Eindringen von festen Körpern $\geq 2,5$ mm
IP 4x	Schutz gegen das Eindringen von festen Körpern $\geq 1$ mm
IP 5x	staubgeschützt
IP 6x	staubdicht

### Schutzarten 2. Kennziffer: Wasserschutz

IP x1	Schutz gegen den Fall von senkrechten Wassertropfen
IP x2	Schutz gegen schrägfallendes Tropfwasser bis 15° Neigung
IP x3	Schutz gegen schrägfallendes Sprühwasser bis 60° Neigung
IP x4	Schutz gegen Spritzwasser
IP x5	Schutz gegen Strahlwasser
IP x6	Schutz gegen starkes Strahlwasser
IP x7	Schutz gegen zeitweiliges Untertauchen
IP x8...m	Schutz gegen dauerndes Untertauchen bis zur angegebenen Tiefe in Meter

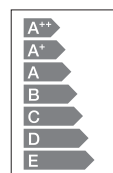

### Energieeffizienz der Leuchtmittel

Informationen (gemäß der EU-Verordnung 874/2012) zur Energieeffizienz der Leuchtmittel, die in unseren Leuchten Verwendung finden können, erhalten Sie auf [www.bega.de](http://www.bega.de).

### Schutzklassen



**Schutzklasse I** kennzeichnet Leuchten für den Anschluss an einen Schutzleiter. Im Fehlerfall erfolgt die Netzabschaltung durch Überstrom-/Fehlerstromschutzorgane.



**Schutzklasse II** kennzeichnet Leuchten, die neben der Betriebsisolierung eine zusätzliche Schutzisolierung haben. Berührbare Metallteile können im Fehlerfall keine unzulässig hohe Spannung aufnehmen. Viele Leuchten der Schutzklasse I sind auch in der Schutzklasse II lieferbar. Wir bitten um Ihre Anfrage.



**Schutzklasse III** kennzeichnet Leuchten für Schutzkleinspannung. Anschluss nur an Sicherheitstransformatoren nach EN 61558/VDE 0570, EN 61347/VDE 712 oder VDE 0100 Teil 410. Der Transformator muss für die Montageart zugelassen sein.



BEGA Katalog 33 · 2017 - 2018 · Außenleuchten  
Inhaltsverzeichnis

Nr.	Seite	Nr.	Seite	Nr.	Seite	Nr.	Seite	Nr.	Seite	Nr.	Seite	Nr.	Seite
<b>10 000</b>		<b>10 426</b>	561	<b>13 505</b>	561	<b>22 385</b>	153	<b>22 597</b>	121	<b>24 018</b>	37	<b>24 112</b>	39
<b>10 001</b>	560	<b>10 428</b>	560	<b>13 506</b>	561	<b>22 386</b>	193	<b>22 598</b>	121	<b>24 023</b>	143	<b>24 151</b>	41
<b>10 002</b>	560	<b>10 429</b>	560	<b>13 507</b>	561	<b>22 392</b>	193	<b>22 599</b>	121	<b>24 024</b>	143	<b>24 152</b>	41
<b>10 006</b>	561	<b>10 435</b>	560	<b>13 508</b>	561	<b>22 395</b>	153	<b>22 601</b>	175	<b>24 025</b>	91	<b>24 200</b>	43
<b>10 013</b>	23	<b>10 436</b>	561	<b>13 513</b>	561	<b>22 396</b>	165	<b>22 603</b>	175	<b>24 026</b>	91	<b>24 202</b>	45
<b>10 014</b>	23	<b>10 437</b>	561	<b>13 514</b>	561	<b>22 397</b>	165	<b>22 611</b>	175	<b>24 027</b>	91	<b>24 203</b>	45
<b>10 015</b>	560	<b>10 438</b>	561	<b>13 515</b>	561	<b>22 398</b>	165	<b>22 613</b>	175	<b>24 028</b>	89	<b>24 204</b>	45
<b>10 016</b>	23	<b>10 440</b>	560	<b>13 516</b>	561	<b>22 399</b>	165	<b>22 633</b>	105	<b>24 029</b>	89	<b>24 206</b>	45
<b>10 019</b>	23	<b>10 441</b>	560	<b>13 517</b>	561	<b>22 400</b>	113	<b>22 639</b>	105	<b>24 030</b>	89	<b>24 207</b>	45
<b>10 024</b>	561	<b>10 442</b>	560	<b>13 518</b>	561	<b>22 423</b>	105	<b>22 643</b>	105	<b>24 034</b>	199	<b>24 208</b>	45
<b>10 025</b>	561	<b>10 443</b>	560	<b>13 519</b>	561	<b>22 432</b>	103	<b>22 645</b>	107	<b>24 035</b>	199	<b>24 210</b>	47
<b>10 026</b>	561	<b>10 444</b>	560	<b>13 520</b>	561	<b>22 433</b>	191	<b>22 646</b>	107	<b>24 047</b>	23	<b>24 211</b>	47
<b>10 028</b>	560	<b>10 454</b>	561	<b>13 521</b>	561	<b>22 434</b>	191	<b>22 649</b>	175	<b>24 048</b>	163	<b>24 212</b>	47
<b>10 029</b>	560	<b>10 455</b>	561	<b>13 522</b>	561	<b>22 439</b>	103	<b>22 650</b>	107	<b>24 049</b>	163	<b>24 213</b>	43
<b>10 036</b>	561	<b>10 463</b>	561	<b>13 523</b>	561	<b>22 444</b>	103	<b>22 652</b>	107	<b>24 050</b>	163	<b>24 214</b>	43
<b>10 037</b>	561	<b>10 464</b>	560	<b>13 524</b>	561	<b>22 446</b>	103	<b>22 656</b>	175	<b>24 051</b>	163	<b>24 215</b>	43
<b>10 038</b>	561	<b>10 471</b>	560	<b>13 529</b>	561	<b>22 448</b>	121	<b>22 663</b>	113	<b>24 052</b>	163	<b>24 216</b>	43
<b>10 042</b>	23	<b>10 486</b>	560	<b>13 540</b>	561	<b>22 449</b>	191	<b>22 665</b>	113	<b>24 053</b>	163	<b>24 217</b>	43
<b>10 043</b>	23	<b>10 487</b>	560	<b>13 541</b>	561	<b>22 450</b>	113	<b>22 670</b>	123	<b>24 054</b>	163	<b>24 218</b>	185
<b>10 047</b>	23	<b>10 489</b>	561	<b>13 542</b>	561	<b>22 453</b>	105	<b>22 678</b>	121	<b>24 055</b>	163	<b>24 219</b>	185
<b>10 048</b>	23	<b>10 490</b>	561	<b>13 550</b>	388	<b>22 455</b>	121	<b>22 679</b>	121	<b>24 056</b>	67	<b>24 220</b>	185
<b>10 054</b>	561	<b>10 510</b>	554			<b>22 456</b>	121	<b>22 686</b>	123	<b>24 057</b>	67	<b>24 221</b>	185
<b>10 059</b>	561	<b>10 520</b>	554			<b>22 458</b>	191	<b>22 691</b>	113	<b>24 058</b>	67	<b>24 222</b>	87
<b>10 063</b>	561	<b>10 526</b>	356	<b>20 000</b>		<b>22 463</b>	121	<b>22 692</b>	113	<b>24 059</b>	67	<b>24 223</b>	87
<b>10 070</b>	561	<b>10 527</b>	554	<b>22 101</b>	35	<b>22 467</b>	121	<b>22 694</b>	113	<b>24 060</b>	55	<b>24 225</b>	87
<b>10 071</b>	561	<b>10 528</b>	554	<b>22 109</b>	35	<b>22 470</b>	121	<b>22 697</b>	123	<b>24 061</b>	55	<b>24 226</b>	87
<b>10 072</b>	561	<b>10 529</b>	554	<b>22 172</b>	153	<b>22 501</b>	121	<b>22 700</b>	113	<b>24 062</b>	55	<b>24 227</b>	87
<b>10 073</b>	561	<b>10 530</b>	554	<b>22 174</b>	153	<b>22 502</b>	121	<b>22 709</b>	113	<b>24 063</b>	55	<b>24 228</b>	87
<b>10 074</b>	561	<b>10 531</b>	554	<b>22 175</b>	153	<b>22 503</b>	121	<b>22 733</b>	107	<b>24 064</b>	55	<b>24 229</b>	187
<b>10 079</b>	561	<b>10 532</b>	357	<b>22 202</b>	35	<b>22 505</b>	121	<b>22 734</b>	107	<b>24 065</b>	55	<b>24 230</b>	73
<b>10 081</b>	560	<b>10 533</b>	357	<b>22 203</b>	35	<b>22 506</b>	121	<b>22 750</b>	107	<b>24 070</b>	167	<b>24 231</b>	73
<b>10 082</b>	561	<b>10 552</b>	357	<b>22 215</b>	155	<b>22 507</b>	121	<b>22 751</b>	107	<b>24 071</b>	167	<b>24 232</b>	43
<b>10 086</b>	560	<b>10 553</b>	357	<b>22 228</b>	187	<b>22 515</b>	173	<b>22 816</b>	173	<b>24 072</b>	129	<b>24 233</b>	43
<b>10 087</b>	560	<b>10 554</b>	554	<b>22 230</b>	35	<b>22 516</b>	173	<b>22 828</b>	123	<b>24 073</b>	129	<b>24 300</b>	27
<b>10 089</b>	561	<b>10 561</b>	561	<b>22 240</b>	187	<b>22 543</b>	119	<b>22 835</b>	123	<b>24 079</b>	121	<b>24 301</b>	27
<b>10 090</b>	561	<b>10 569</b>	357	<b>22 256</b>	187	<b>22 544</b>	119	<b>22 862</b>	123	<b>24 080</b>	121	<b>24 302</b>	27
<b>10 115</b>	206	<b>10 570</b>	357	<b>22 260</b>	187	<b>22 545</b>	119	<b>22 864</b>	123	<b>24 081</b>	121	<b>24 303</b>	27
<b>10 116</b>	206	<b>10 596</b>	356	<b>22 261</b>	155	<b>22 550</b>	119	<b>22 867</b>	123	<b>24 082</b>	33	<b>24 304</b>	27
<b>10 117</b>	206	<b>10 597</b>	356	<b>22 280</b>	151	<b>22 551</b>	119	<b>22 874</b>	123	<b>24 083</b>	33	<b>24 305</b>	27
<b>10 200</b>	219	<b>10 633</b>	561	<b>22 292</b>	187	<b>22 553</b>	121	<b>22 875</b>	123	<b>24 084</b>	33	<b>24 306</b>	27
<b>10 213</b>	219	<b>10 634</b>	561	<b>22 296</b>	165	<b>22 554</b>	121	<b>22 878</b>	121	<b>24 101</b>	37	<b>24 307</b>	27
<b>10 406</b>	561	<b>10 639</b>	561	<b>22 297</b>	165	<b>22 555</b>	121	<b>22 888</b>	123	<b>24 102</b>	37	<b>24 308</b>	27
<b>10 407</b>	560	<b>10 713</b>	389	<b>22 298</b>	165	<b>22 556</b>	121	<b>22 892</b>	121	<b>24 103</b>	37	<b>24 309</b>	71
<b>10 408</b>	547	<b>10 781</b>	560	<b>22 299</b>	165	<b>22 559</b>	121	<b>22 993</b>	123	<b>24 104</b>	61	<b>24 310</b>	71
<b>10 409</b>	547	<b>10 782</b>	561	<b>22 359</b>	165	<b>22 561</b>	121	<b>24 008</b>	199	<b>24 105</b>	61	<b>24 311</b>	71
<b>10 410</b>	547	<b>10 795</b>	561	<b>22 360</b>	165	<b>22 563</b>	121	<b>24 009</b>	199	<b>24 106</b>	61	<b>24 312</b>	71
<b>10 412</b>	547	<b>13 500</b>	561	<b>22 363</b>	165	<b>22 568</b>	121	<b>24 011</b>	37	<b>24 107</b>	61	<b>24 313</b>	71
<b>10 413</b>	547	<b>13 501</b>	561	<b>22 365</b>	165	<b>22 570</b>	121	<b>24 012</b>	37	<b>24 108</b>	61	<b>24 314</b>	71
<b>10 415</b>	560	<b>13 502</b>	561	<b>22 369</b>	35	<b>22 592</b>	121	<b>24 013</b>	37	<b>24 109</b>	61	<b>24 315</b>	71
<b>10 424</b>	561	<b>13 503</b>	561	<b>22 375</b>	153	<b>22 593</b>	121	<b>24 016</b>	37	<b>24 110</b>	39	<b>24 316</b>	71
<b>10 425</b>	561	<b>13 504</b>	561	<b>22 383</b>	193	<b>22 594</b>	121	<b>24 017</b>	37	<b>24 111</b>	39	<b>24 317</b>	71

Nr.	Seite	Nr.	Seite	Nr.	Seite	Nr.	Seite	Nr.	Seite	Nr.	Seite	Nr.	Seite
24 318	131	24 805	25	31 021	515	31 196	507	31 406	519	33 049	53	33 196	125
24 319	131	24 806	25	31 025	533	31 197	507	31 410	535	33 050	51	33 197	125
24 320	131	24 807	25	31 026	533	31 198	469	31 415	531	33 051	51	33 199	125
24 361	189	24 812	25	31 027	535	31 199	469	31 426	529	33 052	51	33 200	31
24 362	189	24 813	25	31 028	535	31 201	493	31 428	529	33 053	53	33 223	161
24 364	359	24 814	25	31 029	535	31 203	493	31 430	529	33 054	53	33 224	161
24 366	361	24 815	25	31 030	535	31 205	493	31 431	533	33 055	53	33 232	109
24 367	359	24 816	203	31 031	535	31 206	475	31 435	531	33 058	53	33 233	109
24 368	359	24 817	13	31 032	535	31 207	475	31 437	523	33 059	53	33 234	109
24 370	179	24 818	13	31 033	527	31 208	475	31 441	517	33 060	53	33 238	185
24 371	179	24 819	13	31 035	503	31 212	521	31 451	473	33 062	53	33 239	185
24 372	151	24 820	13	31 037	491	31 218	521	31 453	473	33 067	53	33 242	185
24 373	151	24 821	13	31 039	503	31 222	477	31 455	473	33 096	49	33 243	185
24 374	151	24 822	13	31 046	490	31 223	477	31 470	481	33 097	49	33 266	99
24 376	360	24 823	13	31 048	490	31 224	513	31 472	511	33 098	53	33 275	109
24 377	360	24 824	13	31 058	499	31 225	477	31 473	511	33 099	125	33 276	109
24 378	359	24 825	13	31 060	499	31 226	477	31 489	483	33 107	51	33 277	109
24 379	360	24 826	13	31 068	493	31 227	513	31 491	483	33 108	49	33 280	59
24 380	360	24 827	13	31 070	519	31 228	489	31 495	483	33 109	51	33 281	59
24 501	181	24 828	13	31 073	511	31 229	467	31 497	483	33 111	136	33 282	59
24 502	181	24 829	13	31 074	493	31 230	467	31 500	464	33 112	136	33 283	59
24 503	181	24 830	13	31 075	493	31 235	467	31 516	487	33 130	57	33 285	59
24 504	133	24 831	13	31 077	479	31 236	467	31 519	523	33 136	113	33 286	59
24 505	133	24 832	13	31 078	525	31 261	513	31 552	529	33 137	119	33 287	59
24 506	133	24 833	13	31 085	525	31 262	499	31 553	533	33 138	121	33 288	59
24 507	77	24 834	13	31 086	523	31 263	499	31 559	531	33 139	123	33 289	59
24 508	77	24 835	23	31 087	523	31 280	469	31 570	517	33 142	57	33 291	59
24 509	205	24 836	23	31 090	485	31 281	469	31 600	523	33 147	143	33 292	59
24 582	197	24 837	23	31 091	485	31 284	469	31 623	517	33 150	136	33 293	59
24 590	135	24 838	23	31 092	485	31 285	469	31 649	523	33 154	51	33 294	43
24 591	135			31 093	513	31 291	469	31 657	525	33 155	51	33 295	43
24 592	135			31 094	513	31 292	469	31 658	495	33 156	51	33 296	43
24 593	197			31 095	513	31 295	469	31 667	519	33 157	51	33 297	43
24 594	197	<b>30 000</b>		31 098	479	31 296	469	31 687	519	33 158	51	33 308	31
24 595	197	31 001	473	31 099	479	31 299	523	31 688	535	33 159	51	33 309	31
24 596	197	31 002	473	31 100	467	31 311	481	31 805	525	33 160	57	33 311	73
24 597	197	31 003	473	31 101	467	31 312	481	31 806	525	33 162	57	33 312	73
24 598	175	31 004	497	31 103	467	31 323	517	33 007	73	33 163	51	33 319	149
24 599	175	31 005	483	31 104	467	31 327	483	33 010	73	33 165	51	33 325	147
24 600	107	31 006	483	31 110	501	31 329	483	33 017	51	33 166	51	33 326	147
24 601	107	31 007	497	31 110	501	31 333	483	33 018	51	33 168	51	33 327	103
24 602	99	31 008	497	31 118	501	31 357	471	33 019	51	33 170	57	33 328	103
24 603	99	31 009	497	31 120	469	31 369	525	33 020	31	33 172	57	33 329	149
24 604	99	31 010	490	31 148	469	31 370	495	33 021	31	33 185	97	33 334	145
24 730	75	31 011	490	31 159	469	31 371	495	33 023	53	33 186	97	33 335	145
24 731	75	31 012	491	31 163	469	31 372	495	33 032	95	33 187	97	33 338	103
24 800	25	31 013	491	31 171	499	31 373	471	33 034	95	33 188	97	33 340	149
24 801	25	31 014	501	31 176	485	31 382	519	33 035	95	33 192	125	33 341	149
24 802	25	31 015	491	31 177	485	31 386	489	33 036	95	33 193	125	33 344	145
24 803	25	31 016	501	31 182	469	31 394	483	33 046	53	33 194	125	33 345	145
24 804	25	31 019	515	31 183	469	31 400	523	33 047	143	33 195	125	33 360	189
		31 020	515	31 190	487								

BEGA Katalog 33 · 2017 - 2018 · Außenleuchten  
Inhaltsverzeichnis

Nr.	Seite	Nr.	Seite	Nr.	Seite	Nr.	Seite	Nr.	Seite	Nr.	Seite	Nr.	Seite
33 361	189	33 567	101	33 788	111	50 000		60 000		66 977	63	70 175	390
33 363	99	33 579	197	33 814	183	55 005	385	66 050	65	66 978	63	70 176	390
33 367	101	33 580	197	33 815	183	55 008	358	66 051	65	66 979	63	70 177	390
33 371	171	33 581	197	33 816	183	55 010	385	66 055	65	66 981	63	70 178	390
33 373	171	33 582	197	33 817	183	55 013	387	66 056	65	66 982	63	70 179	547
33 378	193	33 583	197	33 830	29	55 014	387	66 057	65	66 983	63	70 180	547
33 379	195	33 590	197	33 831	29	55 015	387	66 058	65	66 984	63	70 182	231
33 384	171	33 591	197	33 832	29	55 016	387	66 151	67			70 183	231
33 385	171	33 592	197	33 855	127	55 018	358	66 153	67			70 185	231
33 386	193	33 593	197	33 860	126	55 030	385	66 155	67			70 186	231
33 387	195	33 596	197	33 862	93	55 038	358	66 156	67			70 190	390
33 388	193	33 601	169	33 865	127	55 042	387	66 157	67			70 191	390
33 389	195	33 602	169	33 866	97	55 045	383	66 158	67			70 192	390
33 393	195	33 604	169	33 880	29	55 046	387	66 159	67			70 193	390
33 394	195	33 611	81	33 881	29	55 047	387	66 160	67			70 202	553
33 395	195	33 612	81	33 882	29	55 048	387	66 165	139			70 204	548
33 405	159	33 613	81	37 700	111	55 115	87	66 290	141			70 207	553
33 428	123	33 614	81	38 300	93	55 116	87	66 410	141			70 108	277
33 429	123	33 615	81	38 301	93	55 117	87	66 411	141			70 109	277
33 430	123	33 616	81	38 302	93	55 453	139	66 451	201			70 110	277
33 442	170	33 620	83			55 454	139	66 452	201			70 111	277
33 443	170	33 621	83			55 821	19	66 453	201			70 112	277
33 444	170	33 622	83			55 822	19	66 455	201			70 113	277
33 449	159	33 623	83	40 000		55 823	19	66 457	201			70 114	554
33 470	171	33 624	83	44 004	101	55 824	19	66 463	201			70 128	209
33 471	171	33 625	83	44 007	101	55 825	19	66 491	141			70 129	209
33 473	171	33 627	83	44 009	137	55 826	19	66 512	199			70 133	277
33 476	170	33 628	83	44 135	137	55 827	19	66 516	199			70 134	277
33 478	170	33 629	83	44 344	129	55 828	19	66 519	199			70 138	209
33 482	171	33 631	79	44 345	129	55 829	19	66 649	199			70 139	209
33 483	171	33 632	79	44 417	177	55 830	19	66 655	199			70 143	277
33 485	171	33 633	79	44 418	177	55 841	23	66 658	93			70 144	277
33 502	117	33 634	79	44 419	177	55 842	23	66 698	199			70 152	223
33 503	117	33 635	79	44 424	133	55 844	23	66 723	69			70 157	223
33 504	117	33 636	79	44 425	133	55 921	17	66 731	69			70 158	223
33 505	159	33 637	79	44 426	133	55 922	17	66 758	93			70 159	223
33 506	115	33 638	79	44 436	177	55 923	17	66 824	205			70 160	547
33 507	115	33 639	79	44 437	177	55 924	17	66 827	205			70 161	547
33 508	115	33 640	79	44 438	177	55 925	17	66 852	203			70 162	547
33 509	115	33 642	81	44 474	135	55 926	17	66 853	203			70 163	547
33 513	157	33 643	81	44 475	135	55 927	17	66 856	205			70 164	547
33 514	157	33 644	81	44 476	135	55 927	17	66 860	99			70 165	547
33 523	117	33 668	99	44 477	135	55 928	17	66 911	69			70 166	547
33 528	173	33 680	85	44 568	139	55 929	17	66 912	69			70 167	547
33 529	173	33 681	85	44 661	99	55 930	17	66 960	99			70 168	547
33 530	173	33 682	85	44 668	139	55 941	21	66 965	99			70 169	554
33 533	117	33 683	85	44 769	139	55 942	21	66 972	63			70 170	390
33 534	117	33 766	97			55 943	21	66 973	63			70 171	390
33 535	117	33 767	101			55 944	21	66 974	63			70 172	390
33 549	159	33 768	111					66 975	63			70 173	390
33 563	99	33 787	111					66 976	63			70 174	390

Nr.	Seite	Nr.	Seite	Nr.	Seite	Nr.	Seite	Nr.	Seite	Nr.	Seite	Nr.	Seite
70 350	209	70 555	269	70 723	536	70 796	251	70 898	544	71 006	542	71 202	542
70 351	209	70 556	269	70 724	540	70 800	542	70 899	544	71 007	542	71 203	542
70 352	209	70 557	269	70 725	540	70 801	542	70 900	536	71 008	542	71 204	542
70 353	209	70 564	554	70 726	540	70 802	542	70 901	540	71 009	542	71 205	542
70 354	209	70 565	554	70 727	540	70 803	542	70 902	536	71 010	542	71 206	542
70 360	209	70 566	554	70 728	536	70 804	542	70 903	540	71 011	542	71 601	545
70 361	209	70 567	554	70 729	536	70 805	542	70 904	536	71 012	542	71 890	544
70 362	209	70 588	356	70 730	546	70 806	542	70 905	540	71 018	558	77 001	237
70 363	209	70 623	545	70 731	536	70 807	542	70 906	540	71 019	558	77 002	237
70 375	390	70 629	545	70 732	536	70 808	542	70 907	536	71 024	557	77 004	237
70 376	390	70 632	545	70 733	536	70 809	542	70 908	536	71 025	556	77 005	221
70 377	390	70 635	545	70 734	536	70 811	542	70 909	540	71 026	556	77 006	221
70 378	390	70 636	545	70 736	540	70 814	542	70 910	540	71 027	556	77 007	221
70 379	549	70 637	554	70 737	540	70 815	542	70 911	540	71 028	556	77 008	378
70 380	390	70 644	545	70 738	540	70 816	542	70 912	540	71 029	556	77 009	378
70 382	390	70 647	545	70 739	540	70 817	542	70 913	540	71 030	557	77 010	378
70 383	390	70 650	545	70 740	540	70 822	543	70 914	540	71 036	269	77 011	378
70 384	390	70 659	277	70 741	540	70 823	543	70 915	540	71 037	269	77 012	237
70 386	550	70 664	277	70 742	540	70 825	543	70 916	540	71 038	557	77 017	217
70 387	550	70 668	223	70 743	540	70 826	543	70 917	540	71 039	555	77 018	217
70 388	550	70 670	223	70 744	540	70 834	542	70 918	540	71 043	557	77 019	217
70 391	550	70 672	231	70 745	560	70 835	542	70 926	536	71 045	559	77 023	233
70 427	555	70 673	223	70 748	540	70 836	542	70 927	536	71 046	559	77 024	233
70 465	554	70 674	231	70 749	540	70 837	542	70 928	536	71 047	559	77 025	441
70 477	547	70 677	249	70 750	540	70 863	545	70 930	536	71 048	559	77 027	217
70 478	555	70 678	249	70 751	560	70 866	556	70 934	540	71 049	559	77 028	217
70 479	555	70 679	249	70 752	540	70 868	545	70 938	540	71 053	546	77 029	441
70 484	555	70 680	560	70 753	560	70 869	545	70 941	540	71 054	557	77 031	441
70 488	555	70 683	223	70 755	251	70 870	545	70 943	540	71 056	556	77 040	221
70 497	555	70 684	223	70 756	251	70 871	545	70 945	540	71 057	556	77 050	233
70 498	550	70 685	223	70 757	251	70 872	543	70 954	540	71 058	557	77 051	233
70 500	261	70 686	231	70 758	251	70 874	543	70 957	540	71 059	557	77 052	233
70 502	261	70 687	560	70 760	251	70 875	543	70 958	540	71 060	557	77 053	233
70 506	538	70 688	560	70 761	553	70 876	543	70 959	540	71 063	557	77 055	221
70 521	538	70 689	231	70 762	551	70 877	543	70 960	540	71 064	269	77 056	221
70 522	538	70 693	560	70 763	551	70 878	542	70 965	540	71 065	557	77 057	221
70 524	538	70 694	560	70 764	551	70 879	542	70 974	540	71 101	259	77 058	221
70 525	261	70 695	545	70 765	553	70 880	542	70 985	536	71 102	267	77 061	235
70 526	538	70 699	560	70 766	551	70 881	542	70 986	536	71 103	267	77 062	235
70 538	538	70 700	451	70 775	251	70 882	542	70 989	540	71 104	267	77 065	235
70 539	538	70 701	451	70 778	560	70 883	542	70 990	540	71 105	259	77 066	219
70 540	538	70 702	451	70 779	560	70 884	542	70 991	540	71 106	267	77 069	247
70 541	538	70 703	451	70 786	536	70 885	542	70 992	536	71 107	267	77 070	247
70 545	538	70 704	389	70 787	536	70 886	542	70 993	540	71 108	267	77 071	229
70 546	538	70 705	389	70 788	536	70 887	542	70 994	536	71 109	259	77 072	229
70 547	538	70 706	389	70 789	536	70 888	542	70 997	536	71 110	259	77 073	229
70 549	538	70 709	389	70 790	536	70 889	548	71 001	542	71 111	257	77 074	229
70 550	538	70 712	251	70 791	536	70 894	544	71 002	542	71 112	257	77 089	247
70 551	538	70 720	251	70 792	536	70 895	538	71 003	542	71 113	257	77 090	247
70 552	538	70 721	251	70 793	536	70 896	538	71 004	542	71 200	390	77 100	417
70 553	538	70 722	536	70 794	536	70 897	538	71 005	542	71 201	542	77 105	221

BEGA Katalog 33 · 2017-2018 · Außenleuchten  
 Inhaltsverzeichnis

Nr.	Seite	Nr.	Seite	Nr.	Seite	Nr.	Seite	Nr.	Seite	Nr.	Seite	Nr.	Seite
77 106	221	77 223	363	77 601	251	77 752	313	77 898	277	84 013	305	84 071	509
77 107	221	77 224	363	77 602	251	77 753	313	77 899	277	84 014	305	84 072	511
77 108	231	77 233	365	77 603	241	77 754	283	77 900	271	84 016	305	84 073	503
77 109	231	77 234	365	77 604	251	77 756	255	77 910	459	84 020	305	84 074	509
77 110	231	77 235	363	77 607	251	77 757	255	77 911	459	84 021	305	84 075	507
77 111	379	77 236	363	77 608	241	77 758	449	77 912	219	84 022	305	84 076	513
77 112	379	77 237	367	77 625	381	77 759	449	77 913	219	84 023	305	84 077	513
77 116	221	77 238	367	77 629	229	77 762	319	77 914	219	84 024	346	84 078	513
77 117	217	77 239	367	77 632	381	77 764	285	77 915	239	84 025	346	84 079	505
77 118	217	77 246	369	77 635	241	77 766	265	77 916	239	84 026	346	84 080	505
77 119	217	77 247	369	77 636	241	77 769	265	77 917	239	84 027	346	84 081	280
77 120	419	77 249	367	77 637	241	77 786	285	77 918	239	84 028	346	84 082	405
77 121	429	77 263	367	77 639	251	77 787	313	77 919	271	84 029	346	84 083	403
77 122	429	77 264	367	77 643	241	77 791	281	77 920	225	84 030	346	84 111	379
77 124	429	77 265	369	77 646	241	77 792	321	77 928	439	84 031	346	84 112	379
77 125	219	77 266	369	77 647	241	77 793	253	77 929	437	84 032	517	84 114	219
77 127	217	77 276	375	77 651	253	77 794	253	77 930	437	84 033	519	84 115	221
77 128	217	77 277	375	77 652	253	77 797	253	77 939	439	84 034	519	84 120	427
77 129	219	77 313	263	77 653	253	77 812	219	77 941	273	84 035	521	84 121	427
77 130	219	77 314	263	77 659	251	77 813	219	77 942	273	84 036	521	84 122	413
77 132	417	77 321	343	77 660	265	77 814	219	77 944	273	84 037	523	84 123	439
77 135	429	77 325	255	77 665	255	77 815	219	77 945	273	84 038	523	84 124	439
77 142	419	77 326	255	77 669	265	77 816	231	77 950	455	84 039	523	84 125	439
77 145	221	77 335	255	77 680	251	77 818	231	77 953	455	84 040	523	84 126	399
77 146	221	77 380	275	77 681	251	77 819	249	77 954	439	84 041	525	84 127	399
77 147	221	77 423	275	77 682	251	77 825	453	77 961	225	84 042	525	84 128	413
77 148	221	77 427	261	77 683	253	77 826	453	77 963	439	84 043	525	84 129	413
77 150	429	77 434	261	77 684	253	77 827	453	77 964	225	84 044	525	84 130	413
77 151	429	77 462	265	77 685	253	77 834	457	77 965	439	84 045	529	84 136	381
77 152	269	77 469	265	77 689	251	77 836	457	77 969	439	84 046	529	84 360	377
77 153	269	77 478	261	77 700	251	77 839	457	77 970	439	84 047	529	84 361	377
77 154	269	77 479	261	77 701	251	77 841	457	77 971	225	84 048	531	84 362	251
77 155	269	77 485	261	77 702	251	77 850	231	77 979	225	84 049	531	84 365	255
77 156	269	77 486	261	77 703	253	77 851	231	77 980	437	84 050	531	84 366	376
77 157	269	77 520	457	77 704	253	77 852	229	77 981	437	84 051	533	84 367	376
77 158	417	77 530	457	77 705	253	77 853	453	77 982	437	84 052	533	84 368	376
77 160	417	77 536	261	77 709	251	77 854	453	77 983	437	84 053	535	84 369	251
77 162	225	77 537	261	77 718	449	77 855	453	77 994	459	84 054	535	84 370	251
77 163	225	77 538	261	77 728	449	77 858	453	77 996	459	84 055	535	84 371	251
77 164	417	77 539	261	77 730	287	77 859	453			84 056	535	84 372	277
77 165	417	77 549	261	77 731	287	77 870	277			84 057	527	84 373	277
77 175	417	77 551	263	77 732	449	77 875	277			84 058	527	84 374	277
77 176	417	77 552	263	77 735	282	77 876	277	80 000		84 059	527	84 381	219
77 177	225	77 558	263	77 736	449	77 877	277	84 000	305	84 060	527	84 382	219
77 180	423	77 559	263	77 739	251	77 881	277	84 001	305	84 062	315	84 383	219
77 181	423	77 582	261	77 742	346	77 882	277	84 002	305	84 063	327	84 384	221
77 208	431	77 584	261	77 743	346	77 891	277	84 003	305	84 064	405	84 385	221
77 210	431	77 586	323	77 744	285	77 892	277	84 004	305	84 065	403	84 386	221
77 218	365	77 589	323	77 746	346	77 895	277	84 009	305	84 069	513	84 387	239
77 219	365	77 598	261	77 747	346	77 896	277	84 010	305	84 070	515	84 388	239
77 221	343	77 600	241	77 749	251	77 897	453	84 011	305			84 389	239
								84 012	305				



Nr.	Seite	Nr.	Seite	Nr.	Seite	Nr.	Seite	Nr.	Seite	Nr.	Seite	Nr.	Seite
84 390	239	84 541	259	88 024	223	88 510	209	88 894	331	99 415	209	99 626	293
84 391	261	84 542	259	88 027	223	88 556	345	88 895	331	99 426	443	99 627	295
84 392	261	84 543	259	88 028	223	88 606	231	88 896	331	99 427	443	99 635	293
84 399	209	84 602	317	88 030	223	88 607	231	88 897	237	99 433	443	99 636	295
84 400	207	84 603	317	88 056	223	88 616	231	88 898	237	99 445	209	99 644	293
84 401	421	84 604	373	88 060	309	88 618	231	88 899	237	99 446	443	99 648	451
84 402	421	84 605	373	88 061	309	88 645	327	88 900	209	99 447	443	99 652	451
84 403	421	84 606	373	88 062	329	88 651	223	88 901	209	99 454	445	99 653	451
84 404	421	84 607	373	88 063	411	88 654	231	88 912	207	99 458	461	99 654	293
84 405	463	84 608	371	88 064	409	88 657	325	88 913	207	99 459	461	99 655	295
84 406	463	84 609	371	88 065	409	88 659	325	88 915	207	99 460	461	99 656	451
84 407	441	84 610	323	88 066	329	88 669	333	88 918	207	99 462	435	99 658	293
84 450	227	84 620	293	88 067	409	88 670	317	88 961	334	99 467	443	99 659	295
84 451	227	84 621	295	88 068	409	88 671	243	88 962	334	99 473	443	99 663	293
84 452	227	84 623	295	88 070	411	88 673	243	88 963	334	99 474	443	99 665	451
84 453	227	84 624	293	88 100	425	88 674	243	88 966	401	99 475	275	99 666	295
84 500	267	84 625	295	88 111	223	88 675	243	88 969	401	99 479	445	99 719	293
84 501	267	84 626	295	88 157	415	88 676	317	88 977	399	99 481	447	99 721	451
84 502	267	84 627	295	88 160	441	88 678	333	88 978	399	99 491	443	99 727	293
84 503	267	84 637	295	88 161	441	88 679	333	88 981	423	99 499	443	99 752	451
84 504	257	84 638	293	88 162	441	88 683	325	88 983	393	99 508	211	99 753	451
84 505	257	84 639	295	88 163	441	88 684	325	88 991	423	99 509	211	99 760	295
84 506	257	84 640	293	88 164	425	88 715	231	88 993	393	99 515	443	99 765	295
84 507	261	84 641	295	88 165	415	88 716	231	88 994	407	99 519	443	99 770	295
84 508	261	84 642	303	88 166	415	88 718	249	88 997	407	99 522	445	99 776	295
84 509	263	84 666	333	88 183	423	88 719	249	88 998	407	99 523	445	99 777	295
84 510	261	84 667	333	88 189	423	88 720	249			99 524	211	99 778	295
84 511	261	84 668	333	88 200	431	88 730	279			99 526	211	99 812	207
84 513	267	84 669	336	88 201	431	88 750	223	<b>90 000</b>		99 527	447	99 814	207
84 514	267	84 670	336	88 212	309	88 751	223	99 056	311	99 528	443	99 815	207
84 516	259	84 671	336	88 214	309	88 753	231	99 058	311	99 529	443	99 852	297
84 517	259	84 672	336	88 244	441	88 756	231	99 061	351	99 532	445	99 853	297
84 518	259	84 673	336	88 246	441	88 762	409	99 069	351	99 533	445	99 856	297
84 519	259	84 674	336	88 260	425	88 763	409	99 072	397	99 534	447	99 857	297
84 520	259	84 680	305	88 261	349	88 766	245	99 075	395	99 552	339	99 862	301
84 521	259	84 681	305	88 262	349	88 770	279	99 076	397	99 554	339	99 865	301
84 522	259	84 682	299	88 263	425	88 800	245	99 115	209	99 556	443	99 868	433
84 523	259	84 683	299	88 300	237	88 801	245	99 117	209	99 558	339	99 869	433
84 526	257	84 690	307	88 301	237	88 802	245	99 326	341	99 560	339	99 877	401
84 527	257	84 691	307	88 302	237	88 804	245	99 327	215	99 570	313	99 878	433
84 528	257	84 815	281	88 303	237	88 844	331	99 328	215	99 577	313	99 879	433
84 531	267	84 875	401	88 360	279	88 845	331	99 330	341	99 578	313	99 899	401
84 532	267	84 876	401	88 361	279	88 846	331	99 331	215	99 595	445	99 912	207
84 533	261	84 991	407	88 362	279	88 862	334	99 356	215	99 596	445		
84 534	261	84 992	407	88 363	279	88 863	411	99 366	215	99 599	447		
84 535	263	84 993	407	88 365	409	88 865	411	99 396	215	99 614	293		
84 536	259	88 014	223	88 379	409	88 867	334	99 401	435	99 615	293		
84 537	259	88 015	223	88 454	315	88 868	334	99 402	435	99 619	295		
84 538	259	88 019	223	88 456	315	88 870	225	99 403	435	99 620	293		
84 539	259	88 022	223	88 500	325	88 875	345	99 407	435	99 622	293		
84 540	259	88 023	223	88 509	209	88 880	225	99 408	435	99 624	295		

Für alle Lieferungen und Leistungen gelten ausschließlich die »Allgemeinen Lieferbedingungen für Erzeugnisse und Leistungen der Elektroindustrie« des ZVEI (Zentralverband Elektrotechnik- und Elektronikindustrie e.V.) in ihrer neuesten Fassung. Zusätzlich gelten folgende Verkaufs- und Lieferbedingungen:

**Angebote** – Alle Angebote sind freibleibend.

**Lieferung** – Der Versand erfolgt »ab Werk« auf Rechnung und Gefahr des Käufers. Die Gefahrtragung des Käufers umfaßt auch das Bruchrisiko. Auf Wunsch übernehmen wir das Bruchrisiko zur Lieferanschrift gegen eine gesonderte Vergütung in Höhe von 1% des Warennettowertes.

**Lieferfristen** – Lieferfristen sind nur verbindlich, wenn diese von uns ausdrücklich bestätigt werden. Abweichend von den »Allgemeinen Lieferbedingungen für Erzeugnisse und Leistungen der Elektroindustrie« (ZVEI) sind Schadensersatzansprüche wegen Lieferverzugs ausgeschlossen, soweit dieser auf nur leichter Fahrlässigkeit unsererseits beruht. Im Falle der Verletzung wesentlicher Vertragspflichten ist der Schadensersatz auf den vertragstypischen vorhersehbaren Schaden begrenzt.

**Preise** – Es gelten die zum Zeitpunkt der Lieferung gültigen Preise. Die Preise gelten »ab Werk« ausschließlich Verpackung zzgl. der jeweils geltenden gesetzlichen Umsatzsteuer. Im Streckengeschäft wird die Außenverpackung berechnet.

**Zahlung** – Unsere Rechnungen sind 30 Tage nach Rechnungsstellung (Rechnungsdatum) ohne jeden Abzug zahlbar. Die Zahlung gilt als erfolgt, sobald wir über den Betrag verfügen können. Zahlt der Käufer nicht innerhalb der Frist von 30 Tagen ab Rechnungsdatum, so kommt er auch ohne Mahnung in Verzug.

**Eigentumsvorbehalt** – Ergänzend zu den Allgemeinen Lieferbedingungen des ZVEI gilt Folgendes:

Der Käufer ist berechtigt, die von uns gelieferte Vorbehaltsware im gewöhnlichen Geschäftsverkehr zu veräußern, wenn er insoweit kein Abtretungsverbot mit seinem Kunden vereinbart. Der Käufer tritt bereits jetzt den aus der Veräußerung erwachsenden Anspruch auf den Kaufpreis an uns sicherungshalber ab. Er bleibt jedoch zum Einzug der sicherungshalber abgetretenen Forderungen ermächtigt, solange diese Ermächtigung nicht widerrufen wird. Die Ermächtigung kann dann widerrufen werden, wenn der Käufer seinen vertraglichen Verpflichtungen schuldhaft nicht oder nicht mehr nachkommt. Bei einem Widerruf der Einzugsermächtigung sind wir berechtigt, die erfolgte Abtretung anzuzeigen. Der Käufer hat die zur Anzeige der Abtretung und zur Einziehung notwendigen Unterlagen unverzüglich zur Verfügung zu stellen. Für den Fall einer Übersicherung von mehr als 20 % gilt die Regelung in III. Absatz 1 Satz 2 der Allgemeinen Lieferbedingungen des ZVEI entsprechend.

**Ausführung** – Änderung in Formgebung und Konstruktion unserer Produkte, die durch technischen Fortschritt notwendig werden, bleiben uns im branchenüblichen Rahmen vorbehalten, sofern diese nicht im Einzelfall für den Käufer unzumutbar sind.

**Gewährleistung** – ergänzend zu den Regelungen in VIII. und XI. der »Allgemeinen Lieferbedingungen für Erzeugnisse und Leistungen der Elektroindustrie« (ZVEI) gelten folgende Bedingungen: Ergänzend zu VIII. 3. der obengenannten Lieferbedingungen gilt, dass die Mängelrüge bezüglich der Stückzahl sowie offener Mängel innerhalb von 7 Tagen nach Erhalt der Lieferung zu erfolgen hat. Ergänzend zu VIII. 9. gilt für Rückgriffsansprüche des Käufers uns gegenüber Folgendes:

Der Käufer hat für den Fall, dass ihm gegenüber von seinem Kunden oder dessen Kunden Gewährleistungsrechte geltend gemacht werden, uns dies gem. § 377 Abs. 3 HGB unverzüglich, spätestens innerhalb einer Frist von 5 Tagen nach Geltendmachung durch seinen Kunden oder dessen Kunden anzuzeigen. Unterlässt er diese Anzeige, gilt die Ware als genehmigt. Daneben hat der Käufer uns binnen angemessener Frist die Möglichkeit zu geben, die Nacherfüllung selbst vorzunehmen, bevor er sich anderweitig »Ersatz« verschafft. Diese Verpflichtung hat der Käufer entsprechend seinem Abnehmer aufzuerlegen. Verletzt der Käufer diese Verpflichtung, so behalten wir uns vor, den Aufwendersersatz auf den Betrag zu kürzen, der uns bei eigener Nacherfüllung entstanden wäre. § 443 BGB bleibt unberührt. Ferner ist Aufwendersersatz für Aufwendungen für Nacherfüllung des Käufers gegenüber seinem Kunden ausgeschlossen, wenn es der Käufer unterlassen hat, diese Art der Nacherfüllung bzw. beide Arten der Nacherfüllung berechtigterweise zu verweigern. Wir leisten Aufwendersersatz im Rahmen eines Regresses nach § 478 BGB nur in Form von Warengutschriften. Der Aufwendersersatzanspruch ist auf solche Aufwendungen beschränkt, die typischerweise vorhersehbar sind. Im Übrigen gilt für Schadensersatzansprüche Abschnitt XI. der »Allgemeinen Lieferbedingungen für Erzeugnisse und Leistungen der Elektroindustrie«.

**Haftung für Serviceleistungen** – für im Vorfeld von Vertragsverhandlungen erstellte Planungsentwürfe, die von uns kostenlos erbracht werden, übernehmen wir keine Haftung für Folgeschäden bei etwaiger Fehlerhaftigkeit. Gleiches gilt für die unentgeltliche Mitwirkung bei fremden Planungsleistungen. Sollen solche Entwürfe im Einzelfall Voraussetzung oder Bestandteil einer Lieferung oder Leistung unsererseits werden, so bedarf dies einer ausdrücklichen schriftlichen Vereinbarung.

**Bestimmungsgemäße Verwendung** – Leuchten sind technische Arbeitsmittel nach dem Gerätesicherheitsgesetz und dürfen nur bestimmungsgemäß verwendet werden. Nicht bestimmungsgemäße Verwendung von Leuchten und Ergänzungsteilen entbindet uns ebenso wie eigenmächtige Änderungen an unseren Leuchten ohne unsere ausdrückliche schriftliche Zustimmung von allen Verpflichtungen im Schadensfall.

**Veränderungen an unseren Produkten** – Jegliche Veränderung oder Umbau unserer Produkte ohne Zustimmung von BEGA ist unzulässig und verletzt unsere Markenrechte. Verletzer haften für alle durch die Veränderung eintretenden Schäden. Außerdem erlöschen in diesem Fall sämtliche Gewährleistungsansprüche gegenüber BEGA.

**Rücksendung** – Rücksendungen, die nicht auf einem Rücktrittsrecht des Käufers im Rahmen der Gewährleistungsrechte erfolgen, werden nur gutgeschrieben, wenn unser vorheriges Einverständnis vorliegt. Eine Gutschrift für original verpackte und unbeschädigte Waren erfolgt mit 80 % des berechneten Preises. Notwendige Aufarbeitungs- und Verpackungskosten sowie uns entstandene Transportkosten werden zusätzlich und ohne gesonderte Benachrichtigung gekürzt. Sonderfertigungen und elektrische Sonderausführungen werden nicht zurückgenommen.

**Exporte** – Die Lieferung unserer Erzeugnisse und die Abgabe von Angeboten darüber in Länder außerhalb der Europäischen Union auch über Dritte – bedürfen unserer vorherigen Zustimmung.

**Sonstiges** – Erfüllungsort und Gerichtsstand ist Menden. Für alle vertraglichen Beziehungen gilt unter Abbedingung des UN-Kaufrechts ausschließlich deutsches Recht.

## Impressum

Herausgeber: BEGA, Menden  
Druck: Melnders & Elstermann, Belm  
Lithographie: RGI, Dortmund

Konzeption, Gestaltung und Fotografie sind das gemeinschaftliche Werk der Designer und Gestalter unserer Firma.

Für das uns zur Verfügung gestellte Bildmaterial danken wir:

Gettyimages · Martin Barraud  
123rf · Alessandro Bianco · Ursula Perreten  
Cristian Bortes, Bistrita  
Hans-Christoph Brinkschmidt, Herford  
Alexander Brenner, Stuttgart · Al Broc, Stuttgart  
Peter Burgstaller, Wien  
Haus Rissen, Hamburg · Ralf Buscher, Hamburg  
Swen Carlin, Heidelberg  
Arno de la Chapelle, Helsinki  
Grüntuch Ernst Architekten, Berlin · Cecilia de Coca, Madrid  
Pedro Coll, Palma  
José Duarte, Almada  
Fogra Reklamefoto, Sandefjord  
Roger Frei, Zürich  
Virginia Museum of Fine Arts · Travis Fullerton  
Alexander Gempeler, Bern  
Amit Geron, Tel Aviv  
Olaf Herzog, Waldkirch  
Hochfarbe, Schwerte  
Kurt Rodahl Hoppe, Kopenhagen  
Hufton+Crow, Hertford  
Riehle+Assoziierte, Reutlingen · Andreas Keller, Altdorf  
Reinhard Koslowski, Düsseldorf  
Tomasz Majewski, Oslo  
Joaquín Michavila Mas, Madrid  
Ali Moshiri, Zierenberg  
Roberto Nardi, Gubbio  
Dieter Nels, Martinsheim  
James Newton, London  
Francisco Nogueira, Lissabon  
Klemens Ortmeyer, Hannover  
Thomas Ott, Mühlthal  
Markus Otto, Arnsberg  
Christian Richters, Münster  
Stefan Schilling, Köln  
Andreas Schmidt, Leipzig  
Max Schulz, Mülheim an der Ruhr  
Fotolia · Spreephoto, Berlin  
Uwe Tölle, Berlin  
Daniel Viesser, Karlsruhe  
Henrik Wiemer, Hallingen  
Edgar Zippel, Berlin

Architekturbüro Schumacher, Bonn  
Architektur Wember, Fröndenberg  
Bavaria Yachtbau GmbH, Giebelstadt  
Garpa, Escheburg  
Günter Mader Garten & Architektur, Ettlingen  
HUF HAUS GmbH u. Co. KG Montabaur  
K. Lehrke, Landschaftsarchitekt, Königswinter  
Koelnmesse, Köln  
Metten Stein+Design, Overath  
plus-energie GmbH, Villingen-Schwenningen  
Ritzenhoff, Marsberg  
Seehotel Kressbronn  
Wessels Architekten, Münster



Der BEGA Katalog 33 erscheint in den Sprachen:  
Deutsch, Englisch, Französisch, Niederländisch, Italienisch, Schwedisch,  
Dänisch, Norwegisch, Finnisch, Polnisch, Spanisch und Japanisch.

Mit Herausgabe dieses Katalogs wird unser Katalog 32 ungültig.

BEGA  
Postfach 3160 · 58689 Menden  
Hennenbusch · 58708 Menden  
Deutschland  
Telefon +49 2373 966-0  
Telefax +49 2373 966-216  
www.bega.de · info@bega.de

Änderungen in Technik und Ausführung behalten wir uns vor.  
Drucktechnisch bedingte Farbabweichungen sind möglich.  
© BEGA · 2017

**BEGA**