

Sortimentskatalog

Befehlen und Signalisieren

Build it in.





Energie für eine Welt mit hohen Ansprüchen.

Wir bieten:

- **Elektrische Lösungen**, die weniger Energie verbrauchen, die die Zuverlässigkeit der Stromversorgung verbessern und die Orte, an denen wir leben und arbeiten, sicherer und komfortabler machen
- **Hydraulische und elektrische Lösungen**, die die Produktivität von Maschinen steigern, ohne Energie zu verschwenden
- **Lösungen für den Flugzeugbau**, die das Gewicht von Flugzeugen verringern, die Sicherheit verbessern und die Betriebskosten senken sowie einen effizienteren Betrieb von Flughäfen ermöglichen
- **Lösungen für Antriebstechnik und Powertrain im Fahrzeugbau**, mit denen die Leistung von PKWs, LKWs und Bussen bei gleichzeitiger Reduktion von Kraftstoffverbrauch und Schadstoffausstoß erhöht werden

Entdecken Sie Eaton.

Powering business worldwide

Als global tätiges Unternehmen für Energiemanagement helfen wir Kunden auf der ganzen Welt, Energie für Gebäude, Flugzeuge, LKWs, PKWs, Maschinen und Industrie optimal einzusetzen und zu nutzen.

Die innovative Technologie von Eaton hilft unseren Kunden elektrische, hydraulische und mechanische Energie zuverlässiger, effizienter und nachhaltiger zu nutzen.

Wir stellen integrierte Lösungen zur Verfügung, die helfen, Energie in all ihren Formen optimaler zu nutzen und zugänglicher zu machen.

Eaton erwirtschaftete im Jahr 2016 einen Umsatz von 19,7 Mrd. US-Dollar, und beschäftigt etwa 95.000 Mitarbeiter und Mitarbeiterinnen auf der ganzen Welt, verkauft Produkte in mehr als 175 Ländern.

Eaton.com

EATON

Powering Business Worldwide

	Seite
CAD-Daten	2
Pushbutton-Konfigurator	3
Modulare Befehls- und Meldegeräte RMQ-Titan (22 mm, 30 mm)	4
M22/M30-Systemübersicht	8
NOT-HALT/NOT-AUS	10
M22-Frontelemente	20
M30-Frontelemente, Flat Front	38
Kontakt-, LED-Elemente	48
Zubehör	57
Projektieren	73
Technische Daten	76
Abmessungen	84
Kompakte Befehls- und Meldegeräte RMQ compact solution (22 mm, 30 mm)	94
C22-Komplettgeräte	96
C30-Komplettgeräte, Flat Front	110
Modulare Befehls- und Meldegeräte RMQ16 (18 mm, 25 mm)	122
Q18/Q25-Systemübersicht	124
Fuß- und Grobhandtaster FAK	144
FAK-Systemübersicht	145
Signalsäulen SL (40 mm, 70 mm)	148
SL4-Signalsäulen – Systemübersicht	150
SL7-Signalsäulen – Systemübersicht	158
RMQ-Kompaktreihe C22	180
Touch-Panels XV HMI/PLC	181
Explosionsschutzte Befehls- und Meldegeräte (Crouse-Hinds series)	182
Value Added Services	184

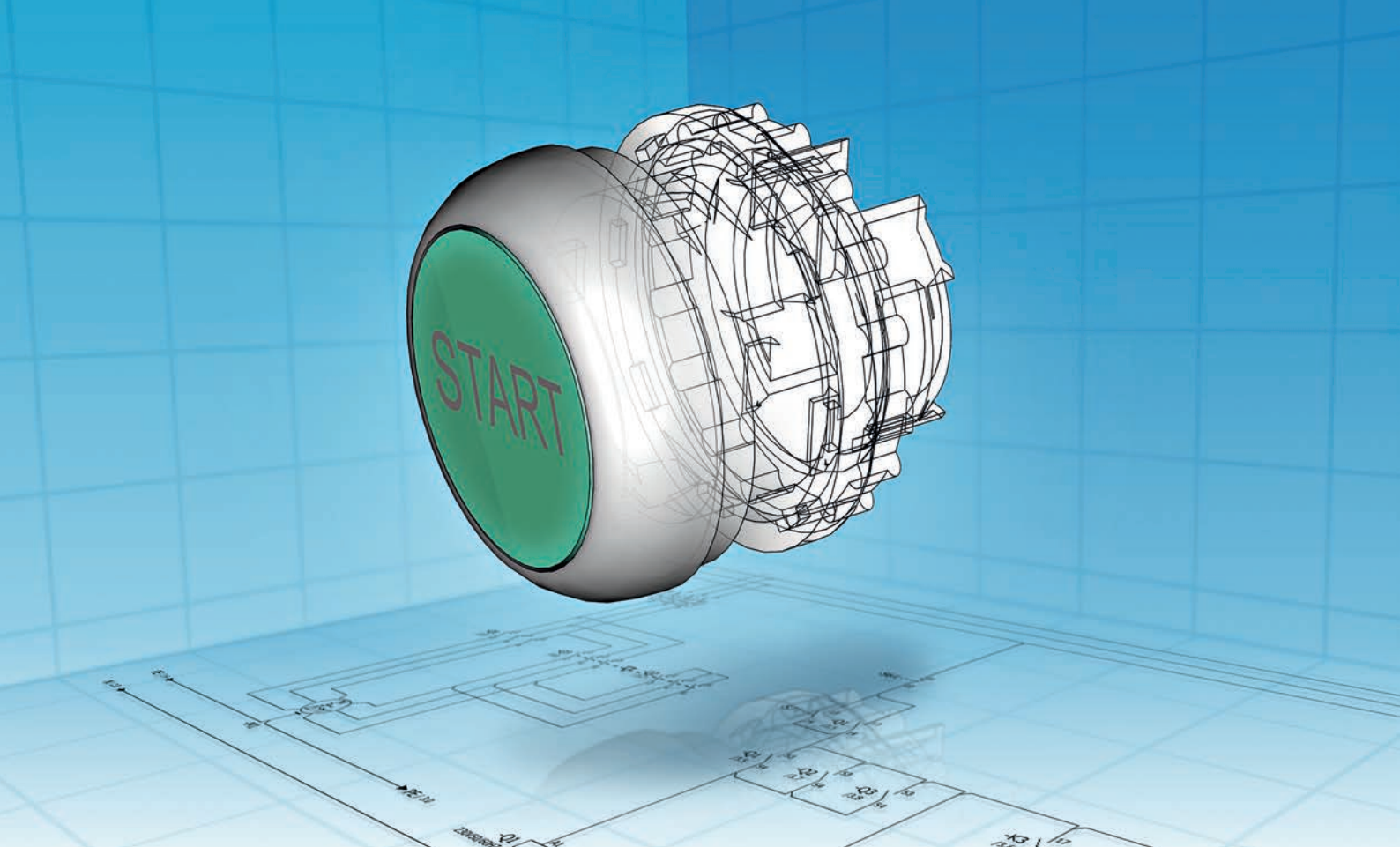

Planungssicherheit und Prozessoptimierung – CAD-Daten per Mausklick!



- 12.900 Artikeldaten und Makros
- Komfortables Selection-Tool
- Version P8



- Modelle zu ca. 15.000 Produkten
- Über 80 verschiedene neutrale und native Formate

www.eaton.eu/cad

Um Planungsprozesse optimal zu unterstützen, stellt Eaton seinen Kunden CAD-Daten zur Verfügung. Sowohl elektrische als auch mechanische Konstruktionsdaten werden über das Internet komfortabel, schnell und rund um die Uhr abgerufen. Bereits in der Projektierungsphase von Schaltschränken, Anlagen und Maschinen werden so Bearbeitungszeiten reduziert, Fehler minimiert und Kosten gespart.

eCAD: Eaton stellt Produktdaten und Makros für das Planungssystem EPLAN Electric P8 zur Verfügung. Nach dem Herunterladen des kleinen Auswahlprogrammes EPLANSelection können die benötigten Artikel aus der mehr als 12.900 Produkte umfassenden Datenbank ausgewählt, exportiert und in die kundeneigene EPLAN-Artikeldatenbank importiert werden.

mCAD: Eaton stellt für etwa 15.000 Produkte 2D- und 3D-Daten zur Verfügung. Über 80 verschiedene neutrale und native Formate garantieren die Kompatibilität mit den kundenspezifischen Projektierungssystemen. Die Modelle können entweder von dem Partcommunity Portal im Internet bezogen oder über die CADENAS Partsolution Software direkt in die Planungssoftware integriert werden.

Der *Pushbutton*-Konfigurator – Produktauswahl schnell und einfach!

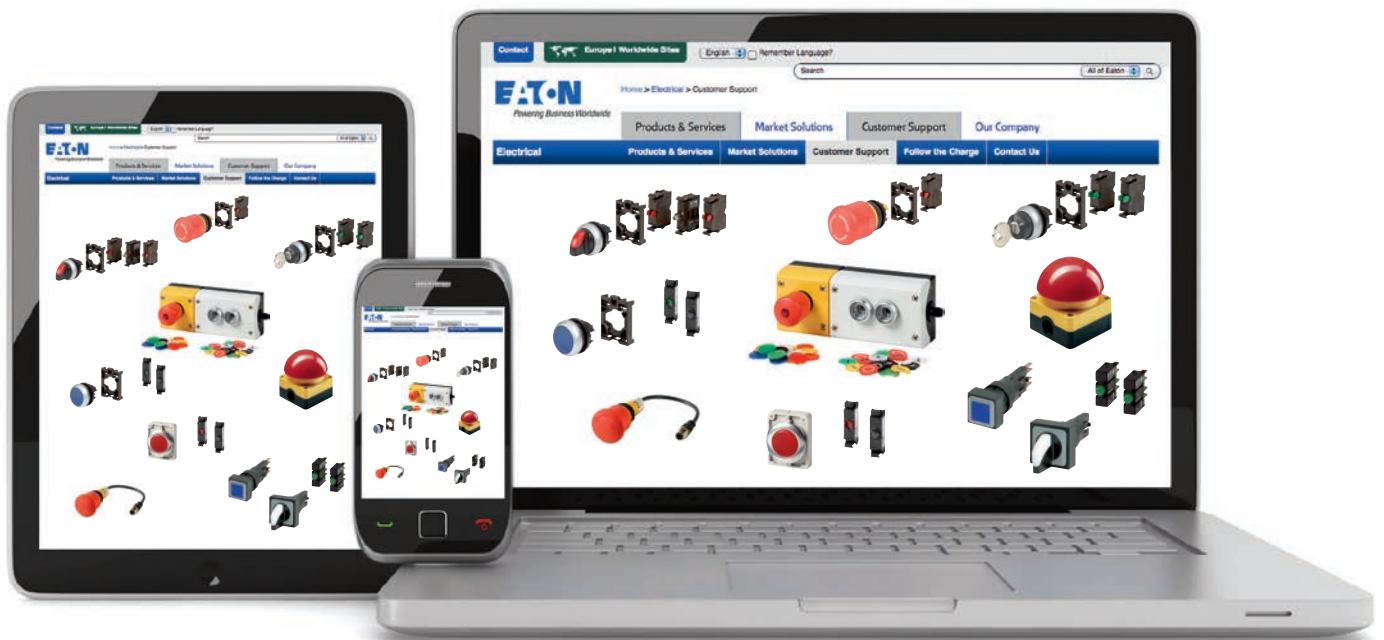

Der Pushbutton-Konfigurator ist online verfügbar und unterstützt Sie bei der Auswahl und Kombination der verschiedenen Befehls- und Meldegeräte, z. B. der RMQ-Titan Reihe. Die Bedienung des Konfigurators ist benutzerfreundlich und übersichtlich aufgebaut. Er bietet eine schnelle Übersicht über die verschiedenen Sortimente und zeigt durch die einfache Benutzerführung die passenden Lösungen. Nach der Auswahl der einzelnen Komponenten werden diese im zusammengesetzten Aufbau dargestellt. Im Aufbaufeld erleichtert die direkte Visualisierung der ausgewählten Artikel die Konfiguration der richtigen Komponenten für Ihre Applikation.

Mit der integrierten Label-Editor-Funktion können individuelle Beschriftungen der Befehls- und Meldegeräte erstellt werden. Dies ermöglicht Ihnen eine kundenspezifische Gestaltung Ihrer Applikation. Auch individuell zusammengestellte Komplettgeräte können einfach konfiguriert werden. Nach der Konfiguration Ihrer Befehls- und Meldegeräte wird Ihnen eine Stückliste angezeigt, mit der Sie bequem alle Komponenten bestellen können. Bilder, Stücklisten und die integrierten Links zu den Datenblättern ermöglichen zusätzlich eine einfache Projekt-Dokumentation.

Hier gelangen Sie direkt zum Pushbutton-Konfigurator:
www.eaton.de/config/rmq

Mehr Informationen zu modernen Bedienkonzepten für die nächste Maschinengeneration finden Sie unter:
www.eaton.com/de/HMI

Build it in.



RMQ-Titan Befehls- und Meldegeräte bewährt und vielseitig



Katalog-Download:
www.eaton.eu/catalog

www.eaton.eu/rmq

Die Befehls- und Meldegeräte der RMQ-Titan Reihen M22 und M30 sind in verschiedensten Anwendungen und Prozessen flexibel einsetzbar. Dank ihrer hohen Schutzart sind die Einsatzbereiche vielseitig. Die ergonomisch geformten Tastenelemente kombinieren dabei modernes Design mit optimaler Funktionalität. Durch den Einsatz der neuen flachen Kontaktelemente wird die Verwendung der RMQ-Titan Reihe auch bei geringer Einbautiefe möglich. RMQ-Titan Befehls- und Meldegeräte ermöglichen durch ihre Form eine bequeme und intuitive Bedienung.

Die bewährte Produktreihe M22 wird durch die neuen M30-Elemente im flachen Design ergänzt. Für den Fronteinbau beider Baureihen stehen Kontakt- und LED-Elemente in zwei Einbautiefen zur Verfügung. Mit dem Kommunikationssystem SmartWire-DT lassen sich die Befehls- und Meldegeräte genial einfach verbinden.

Die NOT-HALT-/NOT-AUS-Tasten in verschiedenen Ausführungen bilden einen wichtigen Bestandteil zur sicheren Abschaltung von Gefahren und damit zum Schutz von Mensch, Maschine und Anlage. Die Tasten sind überlastungssicher.

Das vielfältige Sortiment der Befehls- und Meldegeräte unterstützt den reibungslosen Ablauf Ihrer Maschinen, Anlagen und Prozesse.

Mehr Informationen zu modernen Bedienkonzepten für die nächste Maschinengeneration finden Sie unter: www.eaton.com/de/HMI

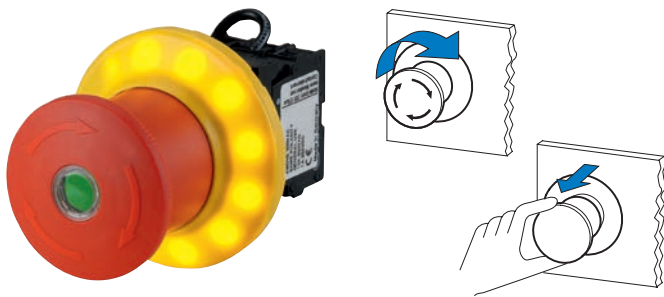

Sicher abschalten mit RMQ-Titan

Die NOT-HALT-Tasten sind mit oder ohne Schlüssel, zug- oder drehenriegelbar, unbeleuchtet, beleuchtbar mit Standard-LED oder mit mechanischer Schaltstellungsanzeige (grün/rot) in der Mitte des Betätigungselementes erhältlich. Selbstüberwachende Kontaktelemente gewähren eine umfassende Betriebssicherheit: selbst bei fehlerhafter Installation oder nach übermäßig kraftvoller Betätigung.



Die flachen RMQ-Titan Tasten

RMQ-Titan mit flachen Fronten unterstützt das moderne Maschinendesign und ist auf individuelle Anforderungen und Einsatzgebiete zugeschnitten. Die flachen Tasten sind modular und passen perfekt zu der RMQ-Titan Reihe und den flachen Kontakten sowie den LED-Elementen. Der flache Übergang zwischen Bedienteil und Front ermöglicht modernste Einbauten und Anwendungen.



Einfache und flexible Montage

Die RMQ Flat Front Geräte bieten nicht nur ein attraktives und modernes Erscheinungsbild, sie zeichnen sich auch durch ein raffiniertes Befestigungskonzept aus- das sogenannte RMQ-AFX. Beim Anziehen der Rändelmutter sorgt ein Federelement im gleichen Arbeitsschritt für die automatische Anpassung an die jeweilige Dicke der Montageplatte. RMQ Flat Front Geräte sind für Einbau-Bohrungen von 30,5 mm ausgelegt.

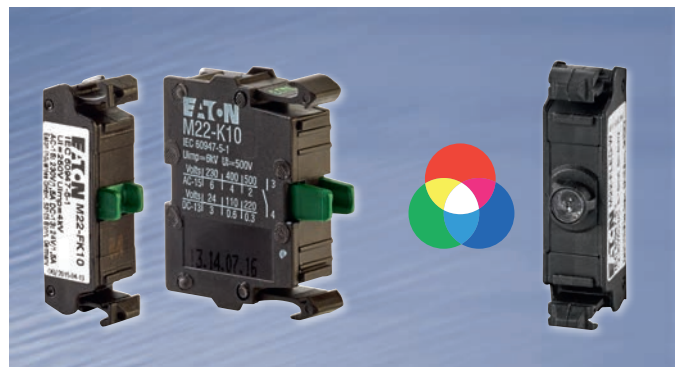

Flach und modular: Flat Rear Elemente

Die flachen Kontakt- und LED-Elemente mit nur 30 mm Einbautiefe sparen Platz in kleinen Bedienfeldern. Einzigartig ist ihre Modularität in Bezug auf Bedienelemente, Kontakte, LED-Farben und Zubehör. Die flachen Multi-Color LED-Elemente ermöglichen neue intelligente Bedienkonzepte für Maschinen.



Schnelle, flexible Beschriftung – der Labeleditor

Der Labeleditor steht Ihnen als Funktion innerhalb des Pushbutton-Konfigurator zur Verfügung. Nach Zusammenstellung Ihrer Befehls- und Meldegeräte-Kombinationen haben Sie die Möglichkeit, die Tastenplatten mit Ihren eigenen firmen- und projektbezogenen Beschriftungen, Logos oder Bildern zu belasern— einfach, bequem und vor allem individuell mit Hilfe des Labeleditors!
www.eaton.de/config/rmq



Präzise Einstellungen

Mit dem M22-SWD Encoder lassen sich genaue Einstellungen an Maschinen einfach durch Drehen und Quittieren vornehmen. Der modulare Aufbau des M22-SWD Encoders und die direkte SmartWire-DT Anbindung ermöglichen höchste Flexibilität in der Montage und gute Diagnosefähigkeit. Zusätzlich entfällt jede Art von Zusatzkosten, z. B. für SPS-Anbindung. Die Bedienung mit Handschuhen ist denkbar einfach.



1.0 Befehls- und Meldegeräte RMQ-Titan

1.1 Systemübersicht

M22/M30 – Systemübersicht	8
M22 – NOT-HALT-/NOT-AUS-Systemübersicht	10

1.2 Produktauswahl

M22 – NOT-HALT-/NOT-AUS-Komplettgeräte für den Fronteinbau	12
M22 – NOT-HALT-/NOT-AUS-Tasten	13
C22 – NOT-HALT-/NOT-AUS-Komplettgeräte	15
NOT-HALT-/NOT-AUS-Zusatzausrüstung	16
M22 – NOT-HALT-/NOT-AUS-Schilder	17
M22 – STOPP-/HALT-Tasten	19

1.3 Systemübersicht

M22 – Systemübersicht	20
---------------------------------	----

1.4 Produktauswahl

M22 – Komplettgeräte	22
M22 – Doppeldrucktasten	24
M22 – Drucktasten	25
M22 – Pilzdrucktasten	27
M22 – Wahl-tasten	28
M22 – Schlüsseltasten	29
M22 – Schlüsseltasten, Codierteilesatz	30
M22 – Joysticks	31
M22 – Positionstaster, Schilder	32
M22 – Leuchtmelder	33
M22 – Potenziometer, Akustikmelder	34
M22 – Leuchtdrucktasten	35
M22 – Leuchtwahl-tasten	37

M30



1

1.5 Systemübersicht	
M30 – Flat Front – Systemübersicht.	38
1.6 Produktauswahl	
M30 – Drucktasten (Flat Front)	40
M30 – Wahltasten (Flat Front)	41
M30 – Schlüsseltasten (Flat Front)	42
M30 – Joysticks, Leuchtmelder (Flat Front)	44
M30 – Leuchtdrucktasten (Flat Front)	45
M30 – Leuchtwahltasten (Flat Front)	46
M30 – Potenziometer (Flat Front)	47
Befestigungsadapter, Kontaktelemente	48
Kontaktelemente, Meldekontaktbetätiger	49
Komplett-Bausteine	50
LED-Elemente	51
Kontaktelemente, LED-Elemente (Flat Rear)	53
SWD-Funktionselemente	54
SWD-Zusatzausrüstung	56
Tastenzusatzschildträger, Einlegeschilder	57
Tastenplatten für Drucktasten	58
Tastenplatten für Pilzdrucktasten	60
Linsen für Leuchtmelder	62
Tastenschilder für Leuchtdrucktasten	64
Einbauplatten, Hauben	66
Aufbaugeschäfte	67
AS-Interface	68
Zusatzausrüstung	69
1.7 Projektieren	
Selbstüberwachender Kontakt	73
Tastfunktion, Stößelbrücke, Labeleditor, Pushbutton-Konfigurator	74
LED-Elemente	75
1.8 Technische Daten	
Kontakt-/LED-Elemente, Befehls- und Meldegeräte M22..., M30...	76
AS-Interface	78
SWD-Funktionselemente	80
SWD-Zusatzausrüstung	82
1.9 Abmessungen	
M22 – Abmessungen	84
M22-SWD – Abmessungen	90
M30 – Abmessungen	91

1

Systemübersicht

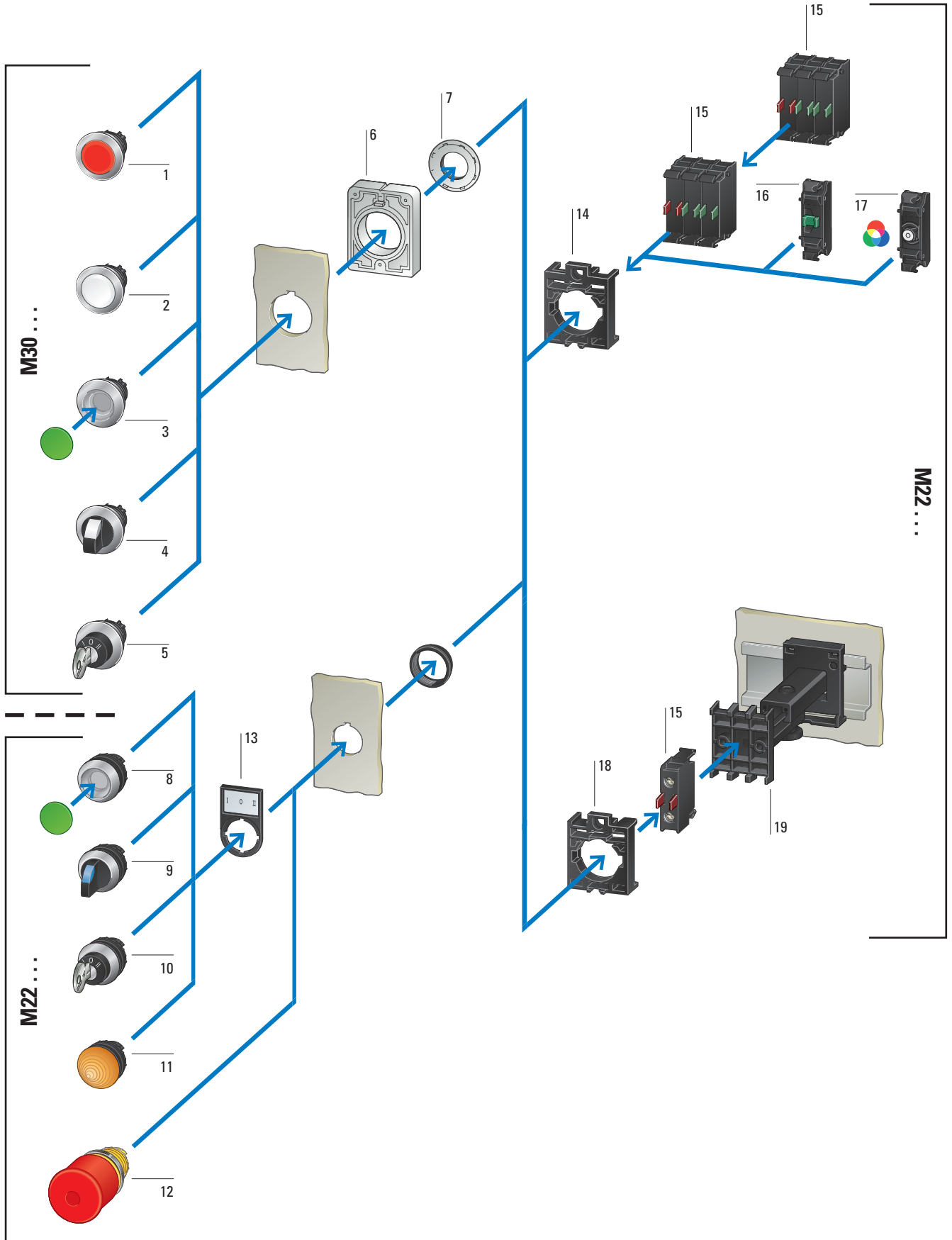

Leuchtmelder M30 1	Drucktasten M22 8	LED-Elemente Flat Rear 17
Bauform: flach	tastend und rastend	Cage Clamp mit Push-in-Klemmen
Farben: weiß, grün, rot, gelb, blau, orange	flach	→ Seite 53
→ Seite 44	Farben: weiß, grün, rot, gelb, blau, schwarz	
	Leuchtdrucktasten	Zentrieradapter 18
Drucktasten M30 2	Farben: weiß, grün, rot, gelb, blau, orange	zum Zentrieren von Betätigungs- und Signalisierungselementen bei Verwendung eines Teleskop-Clips
tastend und rastend	→ Seite 25	→ Seite 69
flach		
Farben: weiß, grün, rot, gelb, blau, schwarz, grau	Wahltasten M22 9	Teleskop-Clip 19
→ Seite 40	2 und 3 Stellungen	zum Tiefenausgleich bei Zwischenbaumontagen in Gehäusen CI und CI-K sowie Schränken
	mit Drehknopf, Knebelgriff	→ Seite 69
Leuchtdrucktasten M30 3	programmierbare Tast-/Rastfunktion	
Leuchtdrucktasten	Leuchtwahltasten mit transparentem Knebelgriff	
Farben: weiß, grün, rot, gelb, blau, orange	Farben: weiß, grün, rot, gelb, blau	
→ Seite 45	→ Seite 28	
Wahltasten M30 4	Schlüsseltasten M22 10	
2 und 3 Stellungen	für Einzelschließungen	
mit Drehknopf, Knebelgriff	2 oder 3 Stellungen	
programmierbare Tast-/Rastfunktion	→ Seite 29	
Leuchtwahltasten mit transparentem Knebelgriff		
Farben: weiß, grün, rot, gelb, blau	Leuchtmelder M22 11	
→ Seite 41	Bauform: flach, konisch	
	Farben: weiß, grün, rot, gelb, blau, orange	
Schlüsseltasten M30 5	→ Seite 33	
für Einzelschließungen		
2 oder 3 Stellungen	NOT-HALT-/NOT-AUS-Tasten 12	
→ Seite 42	überlistungssicher nach ISO 13850/EN 418	
	sicherbar durch Plombierhaube	
RMQ-AFX 6	Zusatzschilder beschriftet oder unbeschriftet	
Verdrehschutz	→ Seite 14	
im Lieferumfang von M30-Frontelementen enthalten		
	Schildträger 13	
Gewinding 7	für Einlegeschilder	
→ Seite 70	Farbe: schwarz	
	Einlegeschilder: alufarben, beschriftet oder unbeschriftet, gravierbar	
	→ Seite 57	
	Befestigungsadapter 14	
	für Fronteinbau	
	für Kontakt- und LED-Elemente	
	→ Seite 48	
	Kontaktelemente 15	
	Öffner und Schließer	
	elektroniktaugliche Universalkontakte	
	Sicherheitsfunktion durch Zwangsöffnung nach IEC/EN 60947-5-1	
	max. 2 Ebenen mit je 3 Kontaktelementen	
	→ Seite 48	
	Kontaktelemente Flat Rear 16	
	Cage Clamp mit Push-in-Klemmen	
	→ Seite 53	

NOT-HALT-Tasten NOT-AUS-Tasten Pilzform	1
unbeleuchtet	
beleuchtbar mit LED	
mit Schließung MS1 - MS20	
mit Schließung für Schließanlage	
überlistungssicher nach ISO 13850/EN 418	
Europäische Maschinenrichtlinie 2006/42/EG	
sicherbar durch Plombierhaube	
Zusatzschilder beschriftet oder unbeschriftet	
Entriegeln durch Drehen	
→ Seite 13	
NOT-HALT-Tasten NOT-AUS-Tasten Palmenform	2
unbeleuchtet	
45 mm und 60 mm Durchmesser	
überlistungssicher nach ISO 13850/EN 418	
Europäische Maschinenrichtlinie 2006/42/EG	
Zusatzschilder beschriftet oder unbeschriftet	
Entriegeln durch Drehen	
→ Seite 14	
NOT-HALT-Tasten NOT-AUS-Tasten Palmenform	3
beleuchtbar mit LED	
45 mm und 60 mm Durchmesser	
überlistungssicher nach ISO 13850/EN 418	
Europäische Maschinenrichtlinie 2006/42/EG	
Zusatzschilder beschriftet oder unbeschriftet	
Entriegeln durch Drehen	
→ Seite 14	
NOT-HALT-Tasten NOT-AUS-Tasten Palmenform	4
mit mechanischer Schaltstellungsanzeige	
45 mm und 60 mm Durchmesser	
überlistungssicher nach ISO 13850/EN 418	
Europäische Maschinenrichtlinie 2006/42/EG	
Zusatzschilder beschriftet oder unbeschriftet	
Entriegeln durch Drehen	
→ Seite 14	

NOT-HALT-Tasten NOT-AUS-Tasten Palmenform	5
mit Schließung MS1 - MS20	
45 mm und 60 mm Durchmesser	
überlistungssicher nach ISO 13850/EN 418	
Europäische Maschinenrichtlinie 2006/42/EG	
Zusatzschilder beschriftet oder unbeschriftet	
Entriegeln durch Drehen	
→ Seite 14	
NOT-HALT-Tasten NOT-AUS-Tasten Palmenform	6
mit Schließung Ronis 455	
45 mm und 60 mm Durchmesser	
überlistungssicher nach ISO 13850/EN 418	
Europäische Maschinenrichtlinie 2006/42/EG	
sicherbar durch Plombierhaube	
Zusatzschilder beschriftet oder unbeschriftet	
Entriegeln durch Drehen oder Ziehen	
→ Seite 14	
NOT-HALT-Schilder NOT-AUS-Schilder	7
runde, quadratische, rechteckige Ausführung	
einsprachig, mehrsprachig, individuell beschriftbar	
→ Seite 17	
Leuchtring	8
in den Varianten: 24 V AC/DC, 120 V AC, 230 V AC	
Dauerlicht	
Blinklicht mit separater Ansteuerung	
Laufflicht mit separater Ansteuerung	
24 V AC/DC	
mit 3 getrennt ansteuerbaren LED-Reihen	
→ Seite 16	
Schutzkragen	9
gegen unbeabsichtigtes Betätigen	
für Bauformen 38 mm und 45 mm	
→ Seite 16	

Befestigungsadapter	10
für Fronteinbau	
für Kontakt- und LED-Elemente bei M22-A...	
für Kontaktelemente bei M22-A4	
→ Seite 48	
Kontaktelemente, Leuchtmelder	11
Öffner und Schließer	
elektroniktaugliche Universalkontakte	
Sicherheitsfunktion durch Zwangsöffnung nach IEC/EN 60947-5-1	
max. 2 Ebenen mit je 3 Kontaktelementen	
→ Seite 48	
Selbstüberwachender Kontakt	12
Front- oder Bodenbefestigung	
1 Öffner und 1 Schließer in Reihenschaltung	
Varianten: 2 Öffner 1 Schließer; 1 Öffner 1 Schließer	
für Sicherheitsstandards bis zu SIL3 nach EN 62061 oder Performance Level e nach ISO 13849-1	
→ Seite 49	
Kapselung	13
Aufbaugehäuse in Schutzart IP67 bis zu 6 Einbaustellen	
Aufbaugehäuse in Schutzart IP55 bis zu 12 Einbaustellen	
Einbautableau in Schutzart IP54 bis zu 6 Einbaustellen	
Hauben in Schutzart IP40 für Einbauplatten	
→ Seite 67	
Komfort bei der Beschriftung	14
Alle Tastenplatten, Leuchtmelder und Tastenzusatzschilder aus dem RMQ-Titan-Programm können per Laser mit beliebigen Texten und Symbolen beschriftet werden.	
Download: www.eaton.de/config/rmq	
Stichwort: „Pushbutton-Konfigurator“	
→ Labeleditor-Funktion“	
Meldekontaktbetätigte für SMC	15
→ Seite <NT>	
NOT-HALT-/NOT-AUS-Schild	16
mit geringem Platzbedarf	
→ Seite 18	
Zusatzrüstung	17
→ Seite 69	

1

Produktauswahl

Kontaktbestückung: ⊕ = Sicherheitsfunktion durch Zwangsöffnung nach IEC/EN 60947-5-1

S = Schließer Ö = Öffner

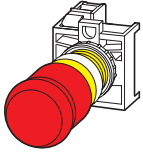

NOT-AUS-Tasten

überlastungssicher nach ISO 13850/EN 418
Rückstellung erfolgt durch Ziehen
Max. Bestückung: 4 x M22-(C)K...
Pilzstößel rot, Tastensockel gelb

–	1 Ö ⊕		IP66, IP69K	M22-PV/K01 216515	5 Stück	 BAUART GEPRÜFT TYPE APPROVED
1 S	1 Ö ⊕		IP66, IP69K	M22-PV/K11 216516	5 Stück	

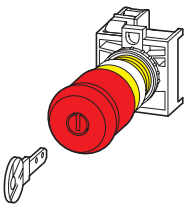

NOT-AUS-Pilzschlüsselaste

überlastungssicher nach ISO 13850/EN 418
mit 1 Schlüssel, Einzelschließung MS1, nicht schließanlagenfähig
Rückstellung erfolgt mit Schlüsselbetätigung
Pilzstößel rot, Tastensockel gelb

–	1 Ö ⊕		IP67, IP69K	M22-PVS/K01 216514	5 Stück	 BAUART GEPRÜFT TYPE APPROVED

Befehlsstellen Kontaktbestückung: ⊕ = Sicherheitsfunktion durch Zwangsöffnung nach IEC/EN 60947-5-1
Anzahl S = Schließer Ö = Öffner



NOT-AUS-Tasten

überlastungssicher nach ISO 13850/EN 418
Rückstellung erfolgt durch Ziehen

1	–	2 Ö ⊕		IP66, IP69K	M22-PV/KC02/IY 216524	1 Stück
1	1 S	1 Ö ⊕		IP66, IP69K	M22-PV/KC11/IY 216525	

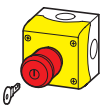

NOT-AUS-Pilzschlüsselaste

mit 1 Schlüssel
Schließung MS1

1	1 S	1 Ö ⊕		IP67, IP69K	M22-PVS/KC11/IY 216523	1 Stück

Kundenspezifische Komplettgeräte

Bestellung erfolgt über Bestellformular F0315
→ Datenblatt im Online-Katalog

M22-COMBINATION
2010741 1 Stück

Entriegeln durch Ziehen
Pilzdurchmesser 38 mm





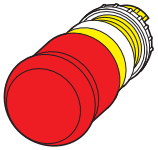



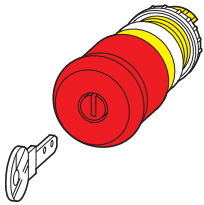



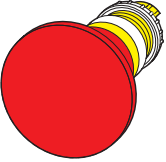



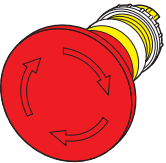

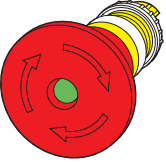

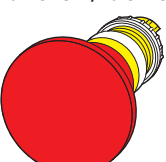

Entriegeln durch Drehen
Pilzdurchmesser 38 mm



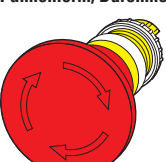

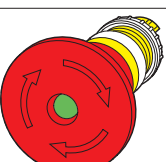



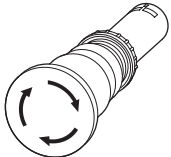

Entriegeln durch Drehen mit Schlüssel
Pilzdurchmesser 38 mm
mit 1 Schlüssel

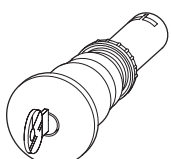

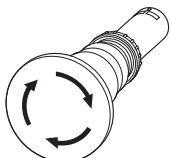

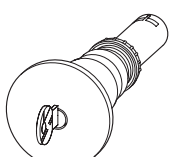
Beleuchtung		Farbe, Symbol Pilzstößel	Schutzart	Typ Artikel-Nr.	VPE
NOT-HALT-/NOT-AUS-Tasten					
ohne Beleuchtung	Rückstellung erfolgt durch Ziehen		IP66, IP69K	M22-PV 216876	5 Stück
ohne Beleuchtung	Rückstellung erfolgt durch Ziehen		IP66, IP69K	M22-PV-GVP 216877	50 Stück
ohne Beleuchtung	Rückstellung erfolgt durch Ziehen		IP66, IP69K	M22-PV-ESS 178983	5 Stück
beleuchtbar mit LED-Element	Rückstellung erfolgt durch Ziehen		IP66, IP69K	M22-PVL 216878	
ohne Beleuchtung	Rückstellung erfolgt durch Drehen		IP67, IP69K	M22-PVT 263467	5 Stück
beleuchtbar mit LED-Element	Rückstellung erfolgt durch Drehen		IP67, IP69K	M22-PVLT 263469	
ohne Beleuchtung	Einzel-schließung MS1 nicht schließanlagenfähig		IP67, IP69K	M22-PVS 216879	5 Stück
ohne Beleuchtung	Einzel-schließung MS2 - MS20 nicht schließanlagenfähig * → 2, ..., 20 (d. h.: M22-PVS-MS2, ..., M22-PVS-M20)		IP67, IP69K	M22-PVS-MS* 216880	1 Stück
ohne Beleuchtung	schließanlagenfähig Bestellung erfolgt über Formular MZ047002ZU (früher F0276) → Datenblatt im Online-Katalog Lieferzeit ca. 4 bis 6 Wochen Schließanlagen siehe → Seite 30		IP67, IP69K	M22-PVS-SA(*)-* 104826	

	Beleuchtung		Farbe Pilzstößel	Typ Artikel-Nr.	VPE
NOT-HALT-/NOT-AUS-Tasten, IP67, IP69K					
Entriegeln durch Ziehen Palmenform, Durchmesser 45 mm 	ohne Beleuchtung			M22-PV45P 152862	1 Stück
	ohne Beleuchtung	mit mechanischer Schaltstellungsanzeige Schaltstellungsanzeige grün → Taste unbetätigt Schaltstellungsanzeige rot → Taste betätigt		M22-PV45P-MPI 152863	
	beleuchtbar mit LED-Element			M22-PVL45P 152860	
Entriegeln durch Drehen Palmenform, Durchmesser 45 mm 	ohne Beleuchtung	–		M22-PVT45P 121462	1 Stück
	beleuchtbar mit LED-Element	–		M22-PVLT45P 121460	
Entriegeln durch Drehen mit Schlüssel, Palmform, Durchmesser 45 mm mit 1 Schlüssel 	ohne Beleuchtung	mit mechanischer Schaltstellungsanzeige Schaltstellungsanzeige grün → Taste unbetätigt Schaltstellungsanzeige rot → Taste betätigt		M22-PVT45P-MPI 121463	
	ohne Beleuchtung	Einzel schließung MS1 nicht schließanlagenfähig		M22-PVS45P-MS1 121468	1 Stück
	ohne Beleuchtung	Einzel schließungen MS2 - MS20 nicht schließanlagenfähig * → 2, ..., 20 (d. h.: M22-PVS45P-MS2, ..., M22-PVS45P-MS20)		M22-PVS45P-MS* 121470	
	ohne Beleuchtung	Einzel schließung Ronis 455 nicht schließanlagenfähig		M22-PVS45P-RS 121466	
NOT-HALT-/NOT-AUS-Tasten, IP67, IP69K					
Entriegeln durch Ziehen Palmenform, Durchmesser 60 mm 	ohne Beleuchtung			M22-PV60P 152864	1 Stück
	ohne Beleuchtung	mit mechanischer Schaltstellungsanzeige Schaltstellungsanzeige grün → Taste unbetätigt Schaltstellungsanzeige rot → Taste betätigt		M22-PV60P-MPI 152865	
	beleuchtbar mit LED-Element			M22-PVL60P 152861	
Entriegeln durch Drehen Palmenform, Durchmesser 60 mm 	ohne Beleuchtung	–		M22-PVT60P 121464	
	beleuchtbar mit LED-Element	–		M22-PVLT60P 121461	
Entriegeln durch Drehen mit Schlüssel, Palmform Durchmesser 60 mm mit 1 Schlüssel 	ohne Beleuchtung	mit mechanischer Schaltstellungsanzeige Schaltstellungsanzeige grün → Taste unbetätigt Schaltstellungsanzeige rot → Taste betätigt		M22-PVT60P-MPI 121465	
	ohne Beleuchtung	Einzel schließung MS1 nicht schließanlagenfähig		M22-PVS60P-MS1 121469	
	ohne Beleuchtung	Einzel schließungen MS2 - MS20 nicht schließanlagenfähig * → 2, ..., 20 (d. h.: M22-PVS60P-MS2, ..., M22-PVS60P-MS20)		M22-PVS60P-MS* 121471	
	ohne Beleuchtung	Einzel schließung Ronis 455 nicht schließanlagenfähig		M22-PVS60P-RS 121467	







		Farbe Pilzstößel	Kontaktbestückung S = Schließer Ö = Öffner	Typ Artikel-Nr.	VPE
NOT-HALT-/NOT-AUS-Tasten, IP67, IP69K					
Entriegeln durch Drehen Palmenform, Durchmesser 45 mm 	ohne Beleuchtung		2 Ö ⊕	C22-PVT45P-K02 121611	1 Stück
	ohne Beleuchtung		1 S	1 Ö ⊕	
Entriegeln durch Drehen mit Schlüssel, MS1 Palmenform, Durchmesser 45 mm 	ohne Beleuchtung		2 Ö ⊕	C22-PVS45P-MS1-K02 121619	
	ohne Beleuchtung		1 S	1 Ö ⊕	
Entriegeln durch Drehen Palmenform, Durchmesser 60 mm 	ohne Beleuchtung		2 Ö ⊕	C22-PVT60P-K02 121621	
	ohne Beleuchtung		1 S	1 Ö ⊕	
Entriegeln durch Drehen mit Schlüssel, MS1 Palmenform, Durchmesser 60 mm 	ohne Beleuchtung		2 Ö ⊕	C22-PVS60P-MS1-K02 121613	
	ohne Beleuchtung		1 S	1 Ö ⊕	



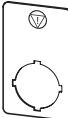

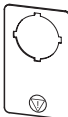
Hinweise

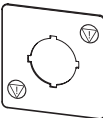

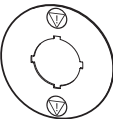
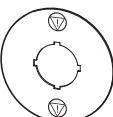

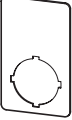
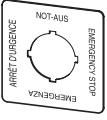

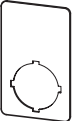
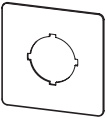
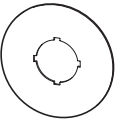

⊕ Sicherheitsfunktion durch Zwangsöffnung nach IEC/EN 60947-5-1
Mit Schraubklemmen

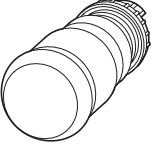
	RAL-Wert	Schutzart	Typ Artikel-Nr.	VPE
Schutzkragen				
erschwert unbeabsichtigtes Betätigen				
	RAL 1004	IP65	M22-XGPV 231273	1 Stück
Plombierhaube				
für Geräte mit Pilzdurchmesser 38 mm durchsichtig mit Solltrennstelle, nach NOT-HALT-/NOT-AUS-/STOPP-/HALT-Schaltung wiedereinsetzbar im Raster 30 x 50 sind die benachbarten Bohrungen mit Blindstopfen M22(S)-B zu verschließen				
	–	IP65	M22-PL-PV 216397	2 Stück
LED-Beleuchtungsring				
Gelb mit gelben LEDs → Projektieren, Seite 75 (Abbildung der Schaltpläne)				
	60 mm Durchmesser 24 V AC/DC drei Gruppen je 4 LEDs (in Reihenschaltung) getrennt ansteuerbar (z. B. für Laufflicht)		M22-XPV60-Y-24 121477	1 Stück
	60 mm Durchmesser 120 V AC eine Gruppe 8 LEDs (in Reihenschaltung)		M22-XPV60-Y-120 121476	1 Stück
	60 mm Durchmesser 230 V AC eine Gruppe 8 LEDs (in Reihenschaltung)		M22-XPV60-Y-230 138280	1 Stück
Kundenspezifische Kompletteräte				
Bestellung erfolgt über Bestellformular F0315 → Datenblatt im Online-Katalog				
			M22-COMBINATION 2010741	1 Stück

Hinweis: Kontaktelemente → Seite 48

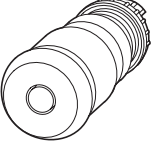
	Beschriftung	Sprache	Farbe	Typ Artikel-Nr.	VPE
NOT-HALT-Schilder, IP66					
Schrift schwarz					
33 x 50 mm 	NOT-HALT	de	●	M22-XZK1-D99 121089	10 Stück
	Arresto di emergenza	it	●	M22-XZK1-I99 121370	
	HÄTÄPYSÄYTYS	fi	●	M22-XZK1-SF99 121371	
33 x 50 mm 	Symbol (5638) für NOT-HALT	–	●	M22-XZK-ESS 180470	
50 x 50 mm 	viersprachig	de, en, fr, it	●	M22-XYK11 121373	
33 x 50 mm 	Symbol (5638) für NOT-HALT	–	●	M22-XZK-ESS2 180474	
∅ 90 mm 	viersprachig	de, en, fr, it	●	M22-XAK11 121085	
	viersprachig	de, en, es, pt	●	M22-XAK12 121086	
	viersprachig	de, en, nl, fr	●	M22-XAK13 121087	
	viersprachig	en, sv, fi, da	●	M22-XAK14 121088	
50 x 50 mm 	Symbol (5638) für NOT-HALT	–	●	M22-XYK-ESS 180471	
∅ 60 mm 	viersprachig	de, en, fr, it	●	M22-XBK11 121372	
∅ 90 mm 	Symbol (5638) für NOT-HALT	–	●	M22-XAK-ESS 180469	
∅ 60 mm 	Symbol (5638) für NOT-HALT	–	●	M22-XBK-ESS 180472	

	Beschriftung	Sprache	Farbe	Typ Artikel-Nr.	VPE
NOT-AUS-Schilder, IP66					
Schrift schwarz					
33 x 50 mm 	NOT-AUS	de	●	M22-XZK-D99 216471	10 Stück
	Emergency Stop	en	●	M22-XZK-GB99 216472	
	Arrêt d'urgence	fr	●	M22-XZK-F99 216473	
	EMERGENZA	it	●	M22-XZK-I99 216474	
	NOODSTOP	nl	●	M22-XZK-NL99 216475	
	NÖDSTOPP	sv	●	M22-XZK-S99 216476	
	HÄTÄ-SEIS	fi	●	M22-XZK-SF99 216477	
	NØDSTOP	da	●	M22-XZK-DK99 216478	
50 x 50 mm 	–	de, en, fr, it	●	M22-XYK1 216484	
Ø 90 mm 	–	de, en, fr, it	●	M22-XAK1 216465	
	–	de, en, es, pt	●	M22-XAK2 216466	
	–	de, en, nl, fr	●	M22-XAK3 216467	
	–	en, sv, fi, da	●	M22-XAK4 216468	
Ø 60 mm 	viersprachig	de, en, fr, it	●	M22-XBK1 216483	
NOT-HALT-/NOT-AUS-Schilder					
33 x 50 mm 	mit individueller Beschriftung über Labeleditor, → Projektieren, Seite 74	–	●	M22-XZK-* 216479	10 Stück
	unbeschriftet	–	●	M22-XZK 216470	
50 x 50 mm 	mit individueller Beschriftung über Labeleditor, → Projektieren, Seite 74	–	●	M22-XYK-* 231181	
Ø 90 mm 	mit individueller Beschriftung über Labeleditor, → Projektieren, Seite 74	–	●	M22-XAK-* 216469	
	unbeschriftet	–	●	M22-XAK 216464	
Ø 60 mm 	mit individueller Beschriftung über Labeleditor, → Projektieren, Seite 74	–	●	M22-XBK-* 231762	
	unbeschriftet	–	●	M22-XBK 269580	
Ø 40 mm 	unbeschriftet, für kleinen Einbauraum	–	●	M22-XAK40 177703	

		Farbe Pilzstößel	Schutzart	Typ Artikel-Nr.	VPE
STOPP-/HALT-Tasten					
	unbeleuchtet, Rückstellung erfolgt durch Ziehen		IP66, IP69K	M22S-PV 225528	5 Stück
	unbeleuchtet, Rückstellung erfolgt durch Drehen		IP67, IP69K	M22S-PVT 271499	
	unbeleuchtet, Rückstellung erfolgt durch Drehen		IP67, IP69K	M22Y-PVT 147403	
	beleuchtet, Rückstellung erfolgt durch Ziehen		IP66, IP69K	M22S-PVL 230962	
	beleuchtet, Rückstellung erfolgt durch Drehen		IP67, IP69K	M22S-PVLT 271540	
Schutzkragen für STOPP-/HALT-Taste					
	-		IP65	M22G-XGPV 271610	1 Stück





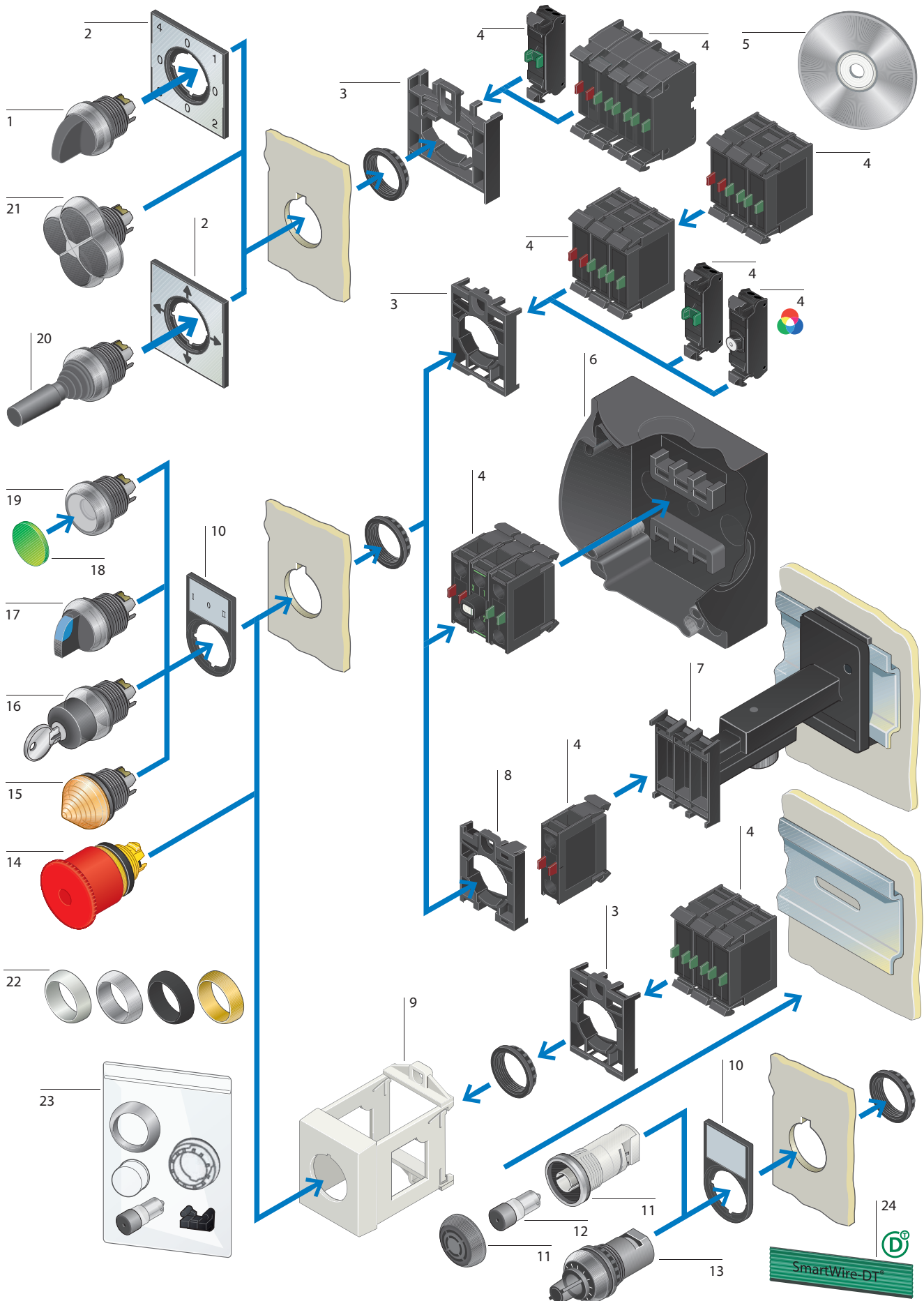







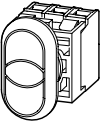

1



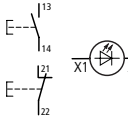

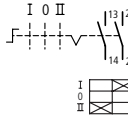

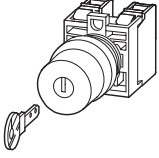





Systemübersicht





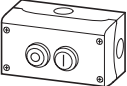

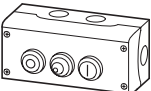
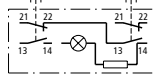
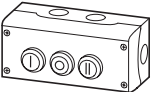

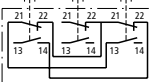





























4-fach-Wahltasten M22 1	Zentrieradapter 8	Tastenplatten/Tastenlinsen 18
4 Stellungen mit Drehknopf oder Knebelgriff Rastfunktion 0-1-0-2-0-3-0-4 → Seite 28	zum Zentrieren von Betätigungs- und Signalisierungselementen bei Ver- wendung von Teleskop-Clip → Seite 69	Beschriftung durch Lasertechnologie für Druck- und Pilzdrucktasten Tastenlinsen für Leuchtdrucktasten und Leuchtmelder, flach mit Standardtexten und Symbolen oder mit individueller Beschriftung → Seite 60
Schilder mit Schildträger 2	IVS-Hutschieneadapter 9	Drucktasten 19
Farbe: alufarben Schilder: beschriftet, individuell beschriftbar, blanko → Seite 32	zur direkten Montage auf Hutschiene nach IEC/EN 60175 → Seite 70	tastend und rastend flach und hoch mit und ohne Kragegring Pilzdruck-, Doppeldrucktasten Farben: weiß, grün, rot, gelb, blau, schwarz Leuchtdrucktasten Farben: weiß, grün, rot, gelb, blau → Seite 25
Befestigungsadapter 3	Schildträger 10	Joysticks 20
für Fronteinbau für Kontakt- und LED-Elemente bei M22-A... für Kontaktelemente bei M22-A4 → Seite 48	für Einlegeschilder Farbe: schwarz Einlegeschilder: alufarben, beschrif- tet oder unbeschriftet, gravierbar → Seite 57	4 Stellungen → Seite 31
(Doppel-)Kontaktelemente 4	Akustikmelder 11	4-fach-Positionstaster 21
Öffner und Schließer elektroniktaugliche Universal- kontakte Sicherheitsfunktion durch Zwangs- öffnung nach IEC/EN 60947-5-1 max. 2 Ebenen mit je 3 Kontakt- elementen → Seite 49	Schutzart IP40 ohne Summer → Seite 34	4 Stellungen Drucktasten, tastend → Seite 32
LED-Elemente 4	Summer für Akustikmelder 12	Frontringe 22
Spannungsbereich: 12 - 30 V AC/DC 85 - 264 V AC → Seite 51	Dauerton, Pulston 18 - 30 V DC → Seite 34	• Titan • Schwarz • Gold 24 Karat nur über M22-COMBINATION bestellbar → Seite 69
Komfort bei der Beschriftung 5	Potenzimeter 13	Zusatzrüstung 23
Alle Tastenplatten, Leuchtmelder und Tastenzusatzschilder aus dem RMQ-Titan-Programm können per Laser mit beliebigen Texten und Symbolen beschriftet werden. Download: www.eaton.de/config/rmq Stichwort: „Pushbutton-Konfigurator → Labeleditor-Funktion“	Widerstandswerte von 1 kΩ - 1 MΩ 3 Anschlüsse einzeln herausgeführt mit Schraubklemmen → Seite 34	→ Seite 69
Kapselung 6	NOT-HALT-/NOT-AUS-Tasten 14	SmartWire-DT 24
Aufbaugeschäule in Schutzart IP67 bis zu 6 Einbaustellen Aufbaugeschäule in Schutzart IP55 bis zu 12 Einbaustellen Einbautableau in Schutzart IP54 bis zu 6 Einbaustellen Hauben in Schutzart IP40 und IP55 für Einbauplatten → Seite 67	überlistungssicher nach ISO 13850/EN 418 sicherbar durch Plombierhaube Zusatzschilder beschriftet oder unbeschriftet → Seite 14	Produktmerkmale
Teleskop-Clip 7	Leuchtmelder 15	• Bausteinsystem in Cliptechnik • Frontring in Titan, Schwarz oder Gold • Einbaudurchmesser 22,3 mm • minimales Rastermaß 30 x 40 mm • Schutzart mind. IP66 • bis zu 6 Kontakte pro Einbaustelle • Schalten unterschiedlicher Poten- ziale • weltweit zugelassen
4 Stellungen zum Tiefenausgleich bei Zwischen- baumontagen in Gehäusen CI und CI-K sowie Schränken → Seite 69	Bauform: flach, konisch Farben: weiß, grün, rot, gelb, blau → Seite 33	
	Schlüsseltasten 16	
	2 und 3 Stellungen programmierbare Tast-/Rastfunktion und Schlüsselabziehbarkeit schließenanlagenfähig → Seite 29	
	Wahltasten 17	
	2 und 3 Stellungen mit Drehknopf, Knebelgriff programmierbare Tast-/Rastfunktion Leuchtwahltasten mit transparentem Knebelgriff Farben: weiß, grün, rot, gelb, blau → Seite 28	























Produktauswahl

	Tastenplatte	Kontaktbestückung: ⊖ = Sicherheitsfunktion durch Zwangsöffnung nach IEC/EN 60947-5-1 S = Schließer Ö = Öffner	Schaltzeichen	Schutzart	Frontring Titan Typ Artikel-Nr.	VPE		
Drucktaster								
	Taste flach							
		–	1 Ö ⊖		IP67, IP69K	M22-D-R-X0/K01 216510	5 Stück	
		1 S	–		IP67, IP69K	M22-D-G-X1/K10 216512	5 Stück	
Doppeldrucktaster mit LED-Element, Vorsatzlinse weiß								
	85 - 264 V AC							
	  	1 S	1 Ö ⊖		IP66	M22-DDL-GR-X1/X0/K11/230-W 216509	5 Stück	
Wahltaster								
	Knebelgriff schwarz Rast-/Tastfunktion mit Codierteilen M22-XC-Y veränderbar → Seite 74 Die Schaltstellungen 0, I, II entsprechen der Stellung des Betätigungsorgans bei Vorderansicht. Frontring vergoldet → Seite 69							
	2 Stellungen rastend	–	1 S	–		IP66	M22-WRK/K10 216518	5 Stück
	3 Stellungen rastend	–	2 S	–	 	IP66	M22-WRK3/K20 216520	5 Stück
Schlüsseltaster								
	Rast-/Tastfunktion und Schlüsselabziehbarkeit mit Codierteilen M22-XC-... veränderbar → Seite 74 2 Stellungen, rastend Schließung MS1, mit 1 Schlüssel							
	–	–	1 S	1 Ö ⊖		IP66	M22-WRS/K11 216517	5 Stück

	Befehlsstellen	Kontaktbestückung: ⊖ = Sicherheitsfunktion durch Zwangsöffnung nach IEC/EN 60947-5-1	Schaltzeichen	Farbe Gehäuseoberteil	Schutzart	Frontring Titan Typ Artikel-Nr.	VPE
	Anzahl	S = Schließer Ö = Öffner		RAL-Wert			
Drucktaster							
	Taste flach						
	1	1 S	1 Ö ⊖		●	RAL 7035 IP67, IP69K M22-D-G-X1/KC11/I 216522	1 Stück
							
	1	1 S	1 Ö ⊖		●	RAL 7035 IP67, IP69K M22-D-R-X0/KC11/I 216521	
							
Schlüsseltaster							
	Rast-/Tastfunktion und Schlüsselabziehbarkeit mit Codierteilen M22-XC... veränderbar → Seite 74 mit 1 Schlüssel 2 Stellungen, rastend Schließung MS1						
	1	1 S	1 Ö ⊖		●	RAL 7035 IP66 M22-WRS/KC11/I 216526	1 Stück
							
Zweifachdrucktaster							
ohne Leuchtmelder	2	2 S	2 Ö ⊖		●	RAL 7035 IP67, IP69K M22-I2-M1 216529	1 Stück
							
mit Leuchtmelder weiß, LED-Element 85 - 264 V AC	2	2 S	2 Ö ⊖		●	RAL 7035 IP67, IP69K M22-I3-M2 216533	1 Stück
							
Dreifachdrucktaster							
	3	3 S	3 Ö ⊖		●	RAL 7035 IP67, IP69K M22-I3-M1 216532	1 Stück
							
Kundenspezifische Kompletgeräte							
	Bestellung erfolgt über Bestellformular F0315 → Datenblatt im Online-Katalog					M22-COMBINATION 2010741	1 Stück

Bauform	Tastenplatte	Frontring Titan Typ Artikel-Nr.	Frontring Schwarz Typ Artikel-Nr.	VPE
 <p>Doppeldrucktasten mit Leuchtmelder, IP66</p> <p>Vorsatzlinse weiß tastend Frontring vergoldet → Seite 69</p>				
Tasten und Leuchtmelder vorstehend		M22-DDL-GR 216698	M22S-DDL-GR 216699	5 Stück
		M22-DDL-GR-X1/X0 216700	M22S-DDL-GR-X1/X0 216701	
		M22-DDL-GR-GB1/GB0 216702	M22S-DDL-GR-GB1/GB0 216703	
		M22-DDL-WS 216704	M22S-DDL-WS 216705	
		M22-DDL-WS-X1/X0 216706	M22S-DDL-WS-X1/X0 216707	
		M22-DDL-WS-GB1/GB0 216708	M22S-DDL-WS-GB1/GB0 216709	
		M22-DDL-S-X7/X7 216710	M22S-DDL-S-X7/X7 216711	
		M22-DDL-S-X226/X26 105227	–	
		M22-DDL-S-X4/X5 218145	M22S-DDL-S-X4/X5 218146	
	mit individueller Beschriftung über Labeleditor → Hinweise	M22-DDL-*.*.* 226770	M22S-DDL-*.*.* 230350	
Tasten und Leuchtmelder bündig		M22-DDLF-GR-X1/X0 284814	M22S-DDLF-GR-X1/X0 284815	5 Stück
		M22-DDLF-WS-X1/X0 284816	M22S-DDLF-WS-X1/X0 284817	
	mit individueller Beschriftung über Labeleditor → Hinweise	M22-DDLF-*.*.* 284818	M22S-DDLF-*.*.* 284819	
Taste I und Leuchtmelder bündig, Taste O vorstehend		M22-DDLM-GR-X1/X0 284830	M22S-DDLM-GR-X1/X0 284831	5 Stück
		M22-DDLM-WS-X1/X0 284832	M22S-DDLM-WS-X1/X0 284833	
	mit individueller Beschriftung über Labeleditor → Hinweise	M22-DDLM-*.*.* 107062		
Hinweise	1. Platzhalter (*)	= Farbe der Tastenplatte:	B = blau, G = grün, R = rot, S = schwarz BS = oben blau/unten schwarz GR = oben grün/unten rot GS = oben grün/unten schwarz WS = oben weiß/unten schwarz	
	2. und 3. Platzhalter (*)	= vom Labeleditor vergebener Dateiname (zweimal angeben), weitere Farbkombinationen auf Anfrage → Projektieren, Seite 74		

Tastenplatte	Frontring Titan		Frontring Schwarz		Hinweise	
	Typ Artikel-Nr.	VPE	Typ Artikel-Nr.	VPE		
Drucktasten IP67, IP69K						
Frontring vergoldet → Seite 69						
Taste flach, tastend 		M22-D-S 216590	10 Stück	M22S-D-S 216591	10 Stück	–
		M22-D-W 216592		M22S-D-W 216593		
		M22-D-R 216594		M22S-D-R 216595		
		M22-D-G 216596		M22S-D-G 216597		
		M22-D-Y 216598		M22S-D-Y 216599		
		M22-D-B 216600		M22S-D-B 216601		
		M22-D-GR 132671		M22S-D-GR 132672		
	–	M22-D-X 216602		M22S-D-X 216604		
	–	M22-D-X-GVP 216603	50 Stück			
		M22-D-R-X0 216605	10 Stück	M22S-D-R-X0 216606	10 Stück	
		M22-D-G-X1 216607		M22S-D-G-X1 216608		
		M22-D-S-X0 216609		M22S-D-S-X0 216610		
		M22-D-W-X1 216611		M22S-D-W-X1 216612		
	Taste flach, rastend 		M22-DR-S 216613	5 Stück	M22S-DR-S 216614	5 Stück
		M22-DR-W 216615		M22S-DR-W 216616		
		M22-DR-R 216617		M22S-DR-R 216618		
		M22-DR-G 216619		M22S-DR-G 216620		
		M22-DR-Y 216621		M22S-DR-Y 216622		
		M22-DR-B 216623		M22S-DR-B 216624		
–		M22-DR-X 216625		M22S-DR-X 216627		
–		M22-DR-X-GVP 216626	50 Stück			
		M22-DR-R-X0 216628	5 Stück	M22S-DR-R-X0 216629	5 Stück	
		M22-DR-G-X1 216630		M22S-DR-G-X1 216631		
		M22-DR-S-X0 216632		M22S-DR-S-X0 216633		
		M22-DR-W-X1 216634		M22S-DR-W-X1 216635		

Tastenplatte	Fronting Titan Typ Artikel-Nr.	VPE	Fronting Schwarz Typ Artikel-Nr.	VPE	Hinweise	
Drucktasten IP67, IP69K						
Fronting vergoldet → Seite 69						
Taste hoch, tastend 		M22-DH-S 216636	5 Stück	M22S-DH-S 216637	5 Stück	–
		M22-DH-W 216638		M22S-DH-W 216639		
		M22-DH-G 216643		M22S-DH-G 216645		
		M22-DH-R 216641		M22S-DH-R 216642		
		M22-DH-Y 216646		M22S-DH-Y 216647		
		M22-DH-B 216649		M22S-DH-B 216650		
		M22-DH-R-X0 216655		M22S-DH-R-X0 216656		
		M22-DH-G-X1 216657		M22S-DH-G-X1 216658		
		M22-DH-S-X0 216659		M22S-DH-S-X0 216660		
		M22-DH-W-X1 216661		M22S-DH-W-X1 216662		
	Taste hoch, rastend 		M22-DRH-S 216663	5 Stück	M22S-DRH-S 216664	5 Stück
		M22-DRH-W 216665		M22S-DRH-W 216666		
		M22-DRH-R 216667		M22S-DRH-R 216668		
		M22-DRH-G 216669		M22S-DRH-G 216670		
		M22-DRH-Y 216671		M22S-DRH-Y 216672		
		M22-DRH-B 216673		M22S-DRH-B 216674		
		M22-DRH-R-X0 216675		M22S-DRH-R-X0 216676		
		M22-DRH-G-X1 216677		M22S-DRH-G-X1 216678		
		M22-DRH-S-X0 216679		M22S-DRH-S-X0 216680		
		M22-DRH-W-X1 216681		M22S-DRH-W-X1 216682		
		Drucktasten mit Kragenring, tastend, IP66, IP69K				
Fronting vergoldet → Seite 69						
–	M22-DG-X 220921	5 Stück			–	

	Tastenplatte	Farbe Pilz	Frontring Titan Typ Artikel-Nr.	VPE	Frontring Schwarz Typ Artikel-Nr.	VPE	Hinweise
Pilzdrucktasten, IP67, IP69K							
Frontring vergoldet → Seite 69							
<p>tastend</p>	●	●	M22-DP-S 216712	5 Stück	M22S-DP-S 216713	5 Stück	–
	●	●	M22-DP-R 216714		M22S-DP-R 216715		
	●	●	M22-DP-G 216716		M22S-DP-G 216717		
	●	●	M22-DP-Y 216718		M22S-DP-Y 216719		
	⊙	●	M22-DP-R-X0 216720		M22S-DP-R-X0 216721		
	⊏	●	M22-DP-G-X1 216722		M22S-DP-G-X1 216723		
	⊙	●	M22-DP-S-X0 216724		M22S-DP-S-X0 216725		
	⊏	●	M22-DP-W-X1 216726		M22S-DP-W-X1 216727		
	–	●	M22-DP-S-X 216728		M22S-DP-S-X 216730		
	–	●	M22-DP-R-X 216731		M22S-DP-R-X 216733		
	–	●	M22-DP-G-X 216734		M22S-DP-G-X 216736		
	–	●	M22-DP-Y-X 216737		M22S-DP-Y-X 216739		
	<p>rastend</p>	●	●	M22-DRP-S 216743	5 Stück	M22S-DRP-S 216744	5 Stück
●		●	M22-DRP-R 216745		M22S-DRP-R 216746		
●		●	M22-DRP-G 216747		M22S-DRP-G 216748		
●		●	M22-DRP-Y 216749		M22S-DRP-Y 216750		
⊙		●	M22-DRP-R-X0 216751		M22S-DRP-R-X0 216752		
⊏		●	M22-DRP-G-X1 216753		M22S-DRP-G-X1 216754		
⊙		●	M22-DRP-S-X0 216755		M22S-DRP-S-X0 216756		
⊏		●	M22-DRP-W-X1 216757		M22S-DRP-W-X1 216758		
–		●	M22-DRP-S-X 216759		M22S-DRP-S-X 216761		
–		●	M22-DRP-R-X 216762		M22S-DRP-R-X 216764		
–		●	M22-DRP-G-X 216765		M22S-DRP-G-X 216767		
–		●	M22-DRP-Y-X 216768		M22S-DRP-Y-X 216770		







Funktion:	Tastenplatte	Beschriftung	Funktion	Typ	VPE	Typ	VPE
↳ = tastend (MO)				Artikel-Nr.		Artikel-Nr.	
└ = rastend (MA)							

Wahltasten, IP66

Frontring vergoldet → Seite 69







Rast-/ Tastfunktion mit Codierteilesatz veränderbar → Seite 30

2 Stellungen

mit Drehknopf	Funktion	Tastenplatte	Beschriftung	Funktion	Typ	VPE	Typ	VPE
	↳ 40°		–	–	M22-W 216853	5 Stück	M22S-W 216854	5 Stück
	└ 60°		–	–	M22-WR 216855		M22S-WR 216856	
	└ 60°		–	–	M22-WR-X92 216857		M22S-WR-X92 216858	
	└ 60°		AUTO HAND	–	M22-WR-X91 216859		M22S-WR-X91 216860	
	└ 60°		* = mit individueller Beschriftung über Labeleditor → Seite 74	–	M22-WR-* 226836		M22S-WR-* 226837	
mit Knebelgriff 	↳ 40°	–	–	–	M22-WK 216865	5 Stück	M22S-WK 216866	5 Stück
	└ 60°	–	–	–	M22-WRK 216867	10 Stück	M22S-WRK 216869	10 Stück
	└ 60°	–	–	–	M22-WRK-GVP 216868	50 Stück		50 Stück
mit Knebelgriff V-Stellung 	✓ 60°	–	–	–	M22-WKV 216874	5 Stück	M22S-WKV 216875	5 Stück

3 Stellungen







mit Stößelbrücke → Seite 74

mit Drehknopf	Funktion	Tastenplatte	Beschriftung	Funktion	Typ	VPE	Typ	VPE
	40° ↕ 40°		–	–	M22-W3 216861	5 Stück	M22S-W3 216862	5 Stück
	60° ↕ 60°		–	–	M22-WR3 216863		M22S-WR3 216864	
	60° ↕ 60°		AUTO 0 MAN.	–	M22-WR3-X94 226838		M22S-WR3-X94 226839	
	60° ↕ 60°		* = mit individueller Beschriftung über Labeleditor → Seite 74	–	M22-WR3-* 226840		M22S-WR3-* 226841	
mit Knebelgriff 	40° ↕ 40°	–	–	–	M22-WK3 216870	5 Stück	M22S-WK3 216871	5 Stück
	60° ↕ 60°	–	–	–	M22-WRK3 216872		M22S-WRK3 216873	
	–	–	–	–	M22-WRK3-*¹⁾ 217436		M22S-WRK3-*¹⁾ 217437	

4 Stellungen

Nicht geeignet für Codierteile

Befestigungsadapter M22-A4 verwenden → Seite 48, Schilder → Seite 32

mit Drehknopf	Funktion	Tastenplatte	Beschriftung	Funktion	Typ	VPE	Typ	VPE
	45°		–		M22-WR4 279419	5 Stück	M22S-WR4 279430	5 Stück
	mit Knebelgriff 	45°			M22-WRK4 279431	5 Stück	M22S-WRK4 279432	5 Stück

Hinweise

¹⁾ Der *-Platzhalter kann die Werte 1 oder 2 besitzen:

* = 1: für 60° ↕ 40°

* = 2: für 40° ↕ 60°

Funktion:	Schlüssel abziehbar in Stellung	Frontring Titan Typ Artikel-Nr.	VPE	Frontring Schwarz Typ Artikel-Nr.	VPE
↳ = tastend (MO)					
└ = rastend (MA)					



Schlüsseltasten für Einzelschließungen, IP66

Frontring vergoldet → Seite 69
 nicht schließanlagenfähig
 mit 1 Schlüssel
 Rast-/ Tastfunktion und Schlüsselabziehbarkeit mit Codierteilesatz veränderbar → Seite 30

2 Stellungen

Schließung MS1	↳ 40°	–	0	–	M22-WS 216881	1 Stück	M22S-WS 216882	1 Stück
	└ 60°	–	0	I	M22-WRS 216887	5 Stück	M22S-WRS 216889	5 Stück
	└ 60°	–	0	I	M22-WRS-GVP 216888	25 Stück		
	└ 50°	–	0	–	M22-WRS-A1 229092	5 Stück	M22S-WRS-A1 229093	5 Stück
Schließung MS2 - MS20 (Schließungsnummer in die Typbezeichnung eintragen)	↳ 40°	–	0	–	M22-WS-MS*¹⁾ 216883	1 Stück	M22S-WS-MS*¹⁾ 216884	1 Stück
	└ 60°	–	0	I	M22-WRS-MS*¹⁾ 216890	1 Stück	M22S-WRS-MS*¹⁾ 216891	1 Stück
	└ 50°	–	0	–	M22-WRS-MS*-A1¹⁾ 217440	5 Stück	M22S-WRS-MS*-A1¹⁾ 217441	5 Stück

3 Stellungen

mit Stößelbrücke → Projektieren, Seite 74

Schließung MS1	40° ↕ 40°	–	0	–	M22-WS3 216894	1 Stück	M22S-WS3 216895	1 Stück
	60° ↕ 60°	I	0	II	M22-WRS3 216900	5 Stück	M22S-WRS3 216901	5 Stück
	60° ↕ 60°	I	0	II	M22-WRS3-GVP 216902	25 Stück		
	↕	wählbar ²⁾	–	–	M22-WRS3-A*¹⁴⁾ 229094	5 Stück	M22S-WRS3-A*¹⁴⁾ 229095	5 Stück
Schließung MS2 - MS20 (Schließungsnummer in die Typbezeichnung eintragen)	wählbar	wählbar ²⁾	–	–	M22-WRS3-MS*-A*¹²⁾ 217442	5 Stück	M22S-WRS3-MS*-A*¹²⁾ 217443	5 Stück
	40° ↕ 40°	–	0	–	M22-WS3-MS*¹⁾ 216896	1 Stück	M22S-WS3-MS*¹⁾ 216897	1 Stück
	60° ↕ 60°	I	0	II	M22-WRS3-MS*¹⁾ 216903	1 Stück	M22S-WRS3-MS*¹⁾ 216904	1 Stück

2 oder 3 Stellungen

Schließung MS2 - MS20 (Schließungsnummer in die Typbezeichnung eintragen)	wählbar	wählbar	–	–	M22-WRS*-MS*-*¹³⁾ 262521	1 Stück		
--	---------	---------	---	---	---	---------	--	--



Einzelschlüssel

Ersatzschlüssel für Schlüsselschalter AUTO - OFF/RESET - HAND

für Schließung MS1	M22-ES-MS1 216416	5 Stück
für Schließung MS2 - MS20	M22-ES-MS* 216417	1 Stück

Hinweise

¹⁾ Lieferzeit: 4 Wochen nach Auftragseingang im Werk

²⁾ Beispiel: M22(S)-WRS3-MS*-A*

MS*: * = MS2 - MS20 (Nummer der Einzelschließung)

A*: * = 1, Funktion ↕, abziehbar in Schaltstellung 0

* = 2, Funktion ↕, abziehbar in Schaltstellung I, 0

* = 3, Funktion ↕, abziehbar in Schaltstellung 0, II

* = 4, Funktion ↕, abziehbar in Schaltstellung I, 0

* = 5, Funktion ↕, abziehbar in Schaltstellung 0

* = 6, Funktion ↕, abziehbar in Schaltstellung 0, II

* = 7, Funktion ↕, abziehbar in Schaltstellung 0

* = 10, Funktion ↕, abziehbar in Schaltstellung I, II

³⁾ Beispiel: M22(S)-WRS*-MS*-*

WRS*: * = 2 oder 3 Stellungen (Funktion und Schlüsselabziehbarkeit wie M22-WRS oder M22-WRS3)

MS*: * = MS2 - MS20 (Nummer der Einzelschließung)

-*: * = individuelle Beschriftung über Labeleditor; für * den automatisch vergebenen Dateinamen eintragen

(→ Projektieren, Seite 74) oder „blanko“, falls ohne Beschriftung



⁴⁾ Die Variante A10 ist nicht wählbar.

Funktion:	Schlüssel abziehbar in Stellung	Typ Artikel-Nr.	VPE	Typ Artikel-Nr.	VPE
-----------	---------------------------------	-----------------	-----	-----------------	-----

↳ = tastend (MO)
 ↓ = rastend (MA)

Schlüsseltasten für Schließanlagen, IP66

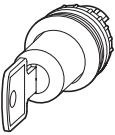
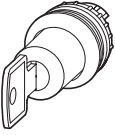
Frontring vergoldet → Seite 69
 mit 2 Schlüsseln



2 Stellungen	↳ 40°	0	M22-WS-SA(*)-* 216885	5 Stück	M22S-WS-SA(*)-* 216886	5 Stück
	↳ 60°	0	M22-WRS-SA(*)-* 216892		M22S-WRS-SA(*)-* 216893	
	↳ 60°	0 I	M22-WRS-SA(*)-*-A8 285537		M22S-WRS-SA(*)-*-A8 285538	
	<hr/>					
3 Stellungen	60° ↓ 60°	I 0 II	M22-WRS3-SA(*)-*-A9 285539		M22S-WRS3-SA(*)-*-A9 285581	
	40° ↓ 40°	0	M22-WS3-SA(*)-* 216898		M22S-WS3-SA(*)-* 216899	
	60° ↓ 60°	0	M22-WRS3-SA(*)-* 216905		M22S-WRS3-SA(*)-* 216906	
<hr/>						
			M22-ES-SA(*)-* 217444	10 Stück		

Hinweise Schließanlagen: 4 bis 6 Wochen Lieferzeit nach Auftragsingang im Werk
 Bestellung erfolgt über Formular MZ047002ZU (früher FO276) → Datenblatt im Online-Katalog

Funktion	Typ Artikel-Nr.	VPE
----------	-----------------	-----

Codierteilesatz

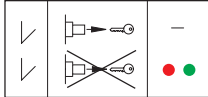
Nicht für Schlüsseltasten für Schließanlagen

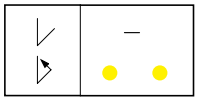
zur Funktionsänderung der Schlüsselabziehbarkeit → Seite 74			50°	M22-XC-R 216406	10 Stück
zur Funktionsänderung der Rast-/Tastfunktion → Seite 74			40°	M22-XC-Y 216407	10 Stück

Beschriftung	Funktion:	verwendbar für	Typ Artikel-Nr.	VPE	Frontring Titan Typ Artikel-Nr.	VPE	Frontring Schwarz Typ Artikel-Nr.	VPE
	↘ = tastend (MO)							
	↙ = rastend (MA)							



Joysticks, IP66

Frontring vergoldet → Seite 69, Adapter M22-A4 verwenden mit einem Schaltpunkt je Betätigungsrichtung

2 Stellungen	↘	–	M22-WJ2H 289195	1 Stück	M22S-WJ2H 289197	1 Stück
	↙	–	M22-WJS2H¹⁾ 178570			
	—	–	M22-WRJ2H 289199		M22S-WRJ2H 289241	
	—	–	M22-WRJS2H¹⁾ 178574			
	↕	–	M22-WJ2V 289196		M22S-WJ2V 289198	
	↕	–	M22-WJS2V¹⁾ 178571			
		–	M22-WRJ2V 289240		M22S-WRJ2V 289242	
		–	M22-WRJS2V¹⁾ 178575			
4 Stellungen	+	–	M22-WRJ4 279415	5 Stück	M22S-WRJ4 279416	5 Stück
	+	–	M22-WRJS4¹⁾ 178566			
	↔	–	M22-WJ4 279417		M22S-WJ4 279418	
	↔	–	M22-WJS4¹⁾ 178568			

Joysticks mit zwei Schaltpunkten je Betätigungsrichtung

Diese Joysticks werden mit Normalschließer M22-K10 und Frühschließer M22-K10P kombiniert.

2 Stellungen	↘↙	–	M22-WJ2H-2P 111508	1 Stück		
	↘↙	–	M22-WJS2H-2P¹⁾ 178565			
	↕↕	–	M22-WJ2V-2P 111507			
	↕↕	–	M22-WJS2V-2P¹⁾ 178564			
4 Stellungen	↔↕	–	M22-WJ4-2P 110836			
	↔↕	–	M22-WJS4-2P¹⁾ 178563			

Hinweise ¹⁾ Mit Metallachse

-*.*: * = B = blau, G = grün, R = rot, S = schwarz, W = weiß, Y = gelb
Angabe der Farbe im Uhrzeigersinn, beginnend bei 12:00 Uhr



-*.*: * = vom Labeleditor vergebener Dateiname
→ Projektieren, Seite 74



Beschriftung	Funktion:	verwendbar für	Frontring Titan		Frontring Schwarz	
			Typ Artikel-Nr.	VPE	Typ Artikel-Nr.	VPE
	↳ = tastend (MO) └ = rastend (MA)					

Positionstaster, IP66, 4-fach

Tasten mechanisch nicht gegeneinander verriegelt



keine Beschriftung, Farbe der Tasten schwarz	↕	–	M22-D4-S 279411	5 Stück	M22S-D4-S 279412	5 Stück
Beschriftung und Farbe der Tasten individuell, → Hinweise	↕	–	M22-D4-*.* 279413		M22S-D4-*.* 279414	

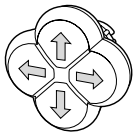

Pfeile weiß, Farbe der Tasten schwarz	↕	–	M22-D4-S-X7 286336		M22S-D4-S-X7 286337	
---------------------------------------	---	---	------------------------------	--	-------------------------------	--

gegenüberliegende Tasten mechanisch gegeneinander verriegelt



Pfeile weiß, Farbe der Tasten schwarz	↕	–	M22-D14-S-X7 286338		M22S-D14-S-X7 286339	
Beschriftung und Farbe der Tasten individuell, → Hinweise	↕	–	M22-D14-*.* 286340		M22S-D14-*.* 286341	

Hinweise

-.*.* = B = blau, G = grün, R = rot, S = schwarz, W = weiß, Y = gelb
Angabe der Farbe im Uhrzeigersinn, beginnend bei 12:00 Uhr



-.*.* = vom Labeleditor vergebener Dateiname
→ Projektieren, Seite 74

Beschriftung	verwendbar für	Frontring Titan	
		Typ Artikel-Nr.	VPE

Schilder



ohne Beschriftung	Joystick 4-fach-Wahltasten	M22-XCK 279433	10 Stück
-------------------	-------------------------------	--------------------------	----------



4 Richtungspfeile	Joystick 4-fach-Wahltasten	M22-XCK1 279434	
-------------------	-------------------------------	---------------------------	--

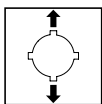

2 Richtungspfeile, um 90° drehbar	Joystick 2 Stellungen	M22-XCK3 290260	
-----------------------------------	-----------------------	---------------------------	--



0-1-0-2-0-3-0-4	4-fach-Wahltasten	M22-XCK2 279435	
-----------------	-------------------	---------------------------	--































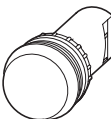

mit individueller Beschriftung über Labeleditor → Projektieren, Seite 74	Joystick 4-fach-Wahltasten	M22-XCK-* 279436	
--	-------------------------------	----------------------------	--

Hinweise

-.*.* = B = blau, G = grün, R = rot, S = schwarz, W = weiß, Y = gelb
Angabe der Farbe im Uhrzeigersinn, beginnend bei 12:00 Uhr



-.*.* = vom Labeleditor vergebener Dateiname
→ Projektieren, Seite 74

	Farbe	Bauform	Schutzart	Typ Artikel-Nr.	VPE	
Leuchtmelder						
LEDs für Leuchtmelder → Seite 51 ff.						
		weiß	flach	IP67, IP69K M22-L-W 216771	10 Stück	
		rot	flach	IP67, IP69K M22-L-R 216772		
		grün	flach	IP67, IP69K M22-L-G 216773		
		gelb	flach	IP67, IP69K M22-L-Y 216774		
		blau	flach	IP67, IP69K M22-L-B 216775		
		orange	flach	IP67, IP69K M22-L-A 164374		
	–	ohne Linse ¹⁾	flach	IP67, IP69K M22-L-X 216776		
	–	ohne Linse ¹⁾	flach	IP67, IP69K M22-L-X-GVP 216777	50 Stück	
		weiß	hoch, konisch	IP67, IP69K M22-LH-W 216778	10 Stück	
		rot	hoch, konisch	IP67, IP69K M22-LH-R 216779		
		grün	hoch, konisch	IP67, IP69K M22-LH-G 216780		
		gelb	hoch, konisch	IP67, IP69K M22-LH-Y 216781		
		blau	hoch, konisch	IP67, IP69K M22-LH-B 216782		
		orange	hoch, konisch	IP67, IP69K M22-LH-A 164375		
	Leuchtmelder konisch BA 9s					
		in Unterteilvorprägung M20/M25 einbaubar für Glüh- und Glimmlampen bis 2,4 W				
		rot	konisch	IP67, IP69K L-R 208689	1 Stück	
		grün	konisch	IP67, IP69K L-G 208690		
		gelb	konisch	IP67, IP69K L-Y 208691		
		weiß	konisch	IP67, IP69K L-W 208692		
Leuchtmelder kompakt						
ohne Leuchtmittel für Glüh-, Glimmlampen und LEDs bis 2,4 W mit Lampenfassung BA 9s						
		weiß	flach	IP67, IP69K M22-LC-W 216907	10 Stück	
		rot	flach	IP67, IP69K M22-LC-R 216908		
		grün	flach	IP67, IP69K M22-LC-G 216909		
		gelb	flach	IP67, IP69K M22-LC-Y 216910		
		blau	flach	IP67, IP69K M22-LC-B 216911		
	–	ohne Linse ¹⁾	flach	IP67, IP69K M22-LC-X 216912		
			weiß	hoch, konisch	IP67, IP69K M22-LCH-W 216914	
		rot	hoch, konisch	IP67, IP69K M22-LCH-R 216915		
		grün	hoch, konisch	IP67, IP69K M22-LCH-G 216916		
		gelb	hoch, konisch	IP67, IP69K M22-LCH-Y 216917		
		blau	hoch, konisch	IP67, IP69K M22-LCH-B 216918		
Hinweise ¹⁾ Linsen für Leuchtmelder → Seite 62						

Schaltzeichen	Widerstand R kΩ	Frontring Titan		Frontring Schwarz	
		Typ Artikel-Nr.	VPE	Typ Artikel-Nr.	VPE

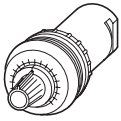

Potenziometer, IP66

Frontring vergoldet → Seite 69
 3 separate Schraubanschlüsse, $P_{max} = 0,5 W$
 Genauigkeit des Widerstandswerts: $\pm 10 \%$ (linear)
 M22...RH mit großem Betätigungsknopf



1	M22-R1K 229489	1 Stück	M22S-R1K 232231	1 Stück
2,2	M22-R2K2 171157			
4,7	M22-R4K7 229490		M22S-R4K7 232232	
10	M22-R10K 229491		M22S-R10K 232233	
47	M22-R47K 229492		M22S-R47K 232234	
100	M22-R100K 229493		M22S-R100K 232235	
470	M22-R470K 229494		M22S-R470K 232236	
wählbar → Hinweise ¹⁾	M22-R*.* 263371		M22S-R*.* 263372	
wählbar → Hinweise ¹⁾	M22-R*.*-RH 288863			

Hinweise

¹⁾ Die Tybezeichnung muss bei der Bestellung um folgende Angaben ergänzt werden:

1. Platzhalter Δ Widerstandswert
 2. Platzhalter Δ Standardskala/Beschriftung
- * - * : * = Vorhandener Widerstandswert:
 470 = 470 Ω
 1K = 1 kΩ
 2K2 = 2,2 kΩ
 4K7 = 4,7 kΩ
 10K = 10 kΩ
 22K = 22 kΩ
 47K = 47 kΩ
 100K = 100 kΩ
 470K = 470 kΩ
 1M = 1 MΩ
- * - * : * = Standardskala/Beschriftung: X1000
 ohne Skala/Beschriftung: „blanko“

Typ
Artikel-Nr. VPE

Akustikmelder kompakt, IP40

Front schwarz, ohne Summer, mit
 Lampenfassung BA 9s

M22-AMC
229015 1 Stück

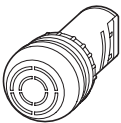





















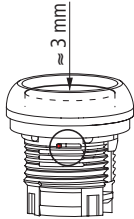
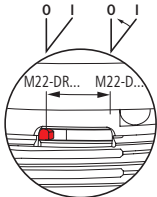





















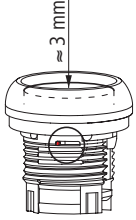
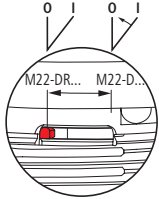

Summer für Akustikmelder

für BA 9s-Sockel
 83 dB/10 cm,
 18 - 30 mA,
 Pluspol an X1,
 f = 2300 Hz

Dauerton, 18 - 30 V DC	M22-XAM 229025	1 Stück
Pulston, 24 V DC (+10 %/-15 %)	M22-XAMP 229028	1 Stück



Farbe Tastenplatte	Frontring Titan Typ Artikel-Nr.	Frontring Schwarz Typ Artikel-Nr.	VPE	Hinweise		
Leuchtdrucktasten, IP67, IP69K						
Frontring vergoldet → Seite 69						
flach tastend 		M22-DL-W 216922	M22S-DL-W 216924	10 Stück	–	
		M22-DL-R 216925	M22S-DL-R 216926			
		M22-DL-G 216927	M22S-DL-G 216928			
		M22-DL-Y 216929	M22S-DL-Y 216930			
		M22-DL-B 216931	M22S-DL-B 216932			
		M22-DL-A 167429	M22S-DL-A 167430			
	–	M22-DL-X 216933	M22S-DL-X 216935			
	–	M22-DL-X-GVP 216934		50 Stück		
		M22-DL-R-X0 216936	M22S-DL-R-X0 216937	10 Stück		
		M22-DL-G-X1 216938	M22S-DL-G-X1 216939			
		M22-DL-W-X0 216940	M22S-DL-W-X0 216941			
		M22-DL-W-X1 216942	M22S-DL-W-X1 216943			
	flach rastend 		M22-DRL-W 216944	M22S-DRL-W 216945	5 Stück	Programmierung Drucktasten rastend/tastend  
			M22-DRL-R 216946	M22S-DRL-R 216947		
		M22-DRL-G 216948	M22S-DRL-G 216949			
		M22-DRL-Y 216950	M22S-DRL-Y 216951			
		M22-DRL-B 216952	M22S-DRL-B 216953			
		M22-DRL-A 167431				
–		M22-DRL-X 216954	M22S-DRL-X 216956			
–		M22-DRL-X-GVP 216955		50 Stück		
		M22-DRL-R-X0 216957	M22S-DRL-R-X0 216958	5 Stück		
		M22-DRL-G-X1 216959	M22S-DRL-G-X1 216960			
		M22-DRL-W-X0 216961	M22S-DRL-W-X0 216962			
		M22-DRL-W-X1 216963	M22S-DRL-W-X1 216964			
hoch tastend 			M22-DLH-W 216965	M22S-DLH-W 216966	5 Stück	
			M22-DLH-R 216967	M22S-DLH-R 216968		
		M22-DLH-G 216969	M22S-DLH-G 216970			
		M22-DLH-Y 216971	M22S-DLH-Y 216972			
		M22-DLH-B 216973	M22S-DLH-B 216974			
		M22-DLH-A 167433	M22S-DLH-A 167434			
		M22-DLH-R-X0 216975	M22S-DLH-R-X0 216976			
		M22-DLH-G-X1 216977	M22S-DLH-G-X1 216978			
		M22-DLH-W-X0 216979	M22S-DLH-W-X0 216980			
		M22-DLH-W-X1 216981	M22S-DLH-W-X1 216982			

Farbe Tastenplatte	Frontring Titan Typ Artikel-Nr.	Frontring Schwarz Typ Artikel-Nr.	VPE	Hinweise
Leuchtdrucktasten, IP67, IP69K				
Frontring vergoldet → Seite 69				
	M22-DRLH-W 216788	M22S-DRLH-W 216791	5 Stück	Programmierung Drucktasten rastend/tastend  
	M22-DRLH-R 216789	M22S-DRLH-R 216792		
	M22-DRLH-G 216796	M22S-DRLH-G 216798		
	M22-DRLH-Y 216799	M22S-DRLH-Y 216801		
	M22-DRLH-B 216802	M22S-DRLH-B 216803		
	M22-DRLH-A 167435			
	M22-DRLH-R-X0 216804	M22S-DRLH-R-X0 216808		
	M22-DRLH-G-X1 216805	M22S-DRLH-G-X1 216809		
	M22-DRLH-W-X0 216806	M22S-DRLH-W-X0 216810		
	M22-DRLH-W-X1 216807	M22S-DRLH-W-X1 216811		
-	M22-DGL-X 230961		5 Stück	

hoch
rastend



mit Kragenring
tastend















Funktion:	Farbe	Frontring Titan Typ Artikel-Nr.	Frontring Schwarz Typ Artikel-Nr.	VPE
↳ = tastend (MO)				
└ = rastend (MA)				













Leuchtwahltasten, Knebelgriff, IP66

Frontring vergoldet → Seite 69
 Rast-/Tastfunktion mit M22-XC-Y codierbar → Projektieren, Seite 74







2 Stellungen

	↳ 40°		weiß	M22-WLK-W 216812	M22S-WLK-W 216813	5 Stück
	↳ 40°		rot	M22-WLK-R 216814	M22S-WLK-R 216815	
	↳ 40°		grün	M22-WLK-G 216816	M22S-WLK-G 216817	
	↳ 40°		gelb	M22-WLK-Y 216818	M22S-WLK-Y 216819	
	↳ 40°		blau	M22-WLK-B 216820	M22S-WLK-B 216821	
	└ 60°		weiß	M22-WRLK-W 216823	M22S-WRLK-W 216824	5 Stück
	└ 60°		rot	M22-WRLK-R 216825	M22S-WRLK-R 216826	
	└ 60°		grün	M22-WRLK-G 216827	M22S-WRLK-G 216828	
	└ 60°		gelb	M22-WRLK-Y 216829	M22S-WRLK-Y 216830	
	└ 60°		blau	M22-WRLK-B 216831	M22S-WRLK-B 216832	

3 Stellungen

	40° ⇄ 40°		weiß	M22-WLK3-W 216833	M22S-WLK3-W 216834	5 Stück
	40° ⇄ 40°		rot	M22-WLK3-R 216835	M22S-WLK3-R 216836	
	40° ⇄ 40°		grün	M22-WLK3-G 216837	M22S-WLK3-G 216838	
	40° ⇄ 40°		gelb	M22-WLK3-Y 216839	M22S-WLK3-Y 216840	
	40° ⇄ 40°		blau	M22-WLK3-B 216841	M22S-WLK3-B 216842	
	60° ↓ 60°		weiß	M22-WRLK3-W 216843	M22S-WRLK3-W 216844	5 Stück
	60° ↓ 60°		rot	M22-WRLK3-R 216845	M22S-WRLK3-R 216846	
	60° ↓ 60°		grün	M22-WRLK3-G 216847	M22S-WRLK3-G 216848	
	60° ↓ 60°		gelb	M22-WRLK3-Y 216849	M22S-WRLK3-Y 216850	
	60° ↓ 60°		blau	M22-WRLK3-B 216851	M22S-WRLK3-B 216852	
wählbar	wählbar → Hinweise			M22-WRLK3-*/* 217438	M22S-WRLK3-*/* 217439	

V-Stellung

	∨ 60°		weiß	M22-WLKV-W 284393	M22S-WLKV-W 284398	5 Stück
	∨ 60°		rot	M22-WLKV-R 284394	M22S-WLKV-R 284399	
	∨ 60°		grün	M22-WLKV-G 284395	M22S-WLKV-G 284540	
	∨ 60°		gelb	M22-WLKV-Y 284396	M22S-WLKV-Y 284543	
	∨ 60°		blau	M22-WLKV-B 284397	M22S-WLKV-B 284544	

Hinweise

Beispiel: M22-WRLK3-*/*
 /: * = 1 für MAMO ∨ oder 2 für MOMA ∨
 /: * = Farbe





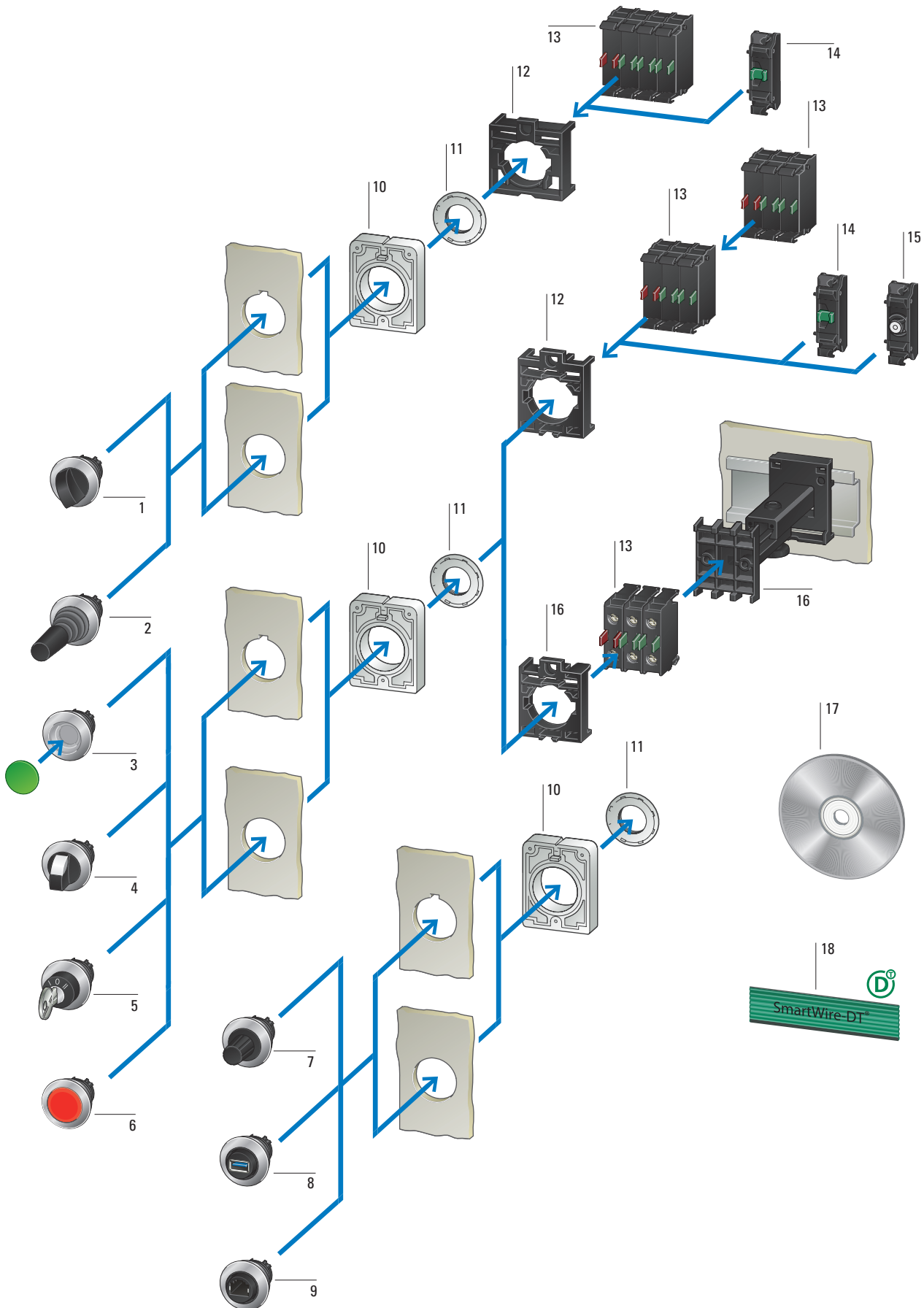























1

Systemübersicht



4-fach-Wahltasten M30 1	Einbaubuchsen M30 8	Teleskop-Clip 16
4 Stellungen	USB 3.0	zum Tiefenausgleich bei Zwischenbaumontagen in Gehäusen CI und CI-K sowie Schränken
mit Drehknopf oder Knebelgriff	→ Seite 71	→ Seite 69
Rastfunktion 0-1-0-2-0-3-0-4	Einbaubuchsen M30 9	Komfort bei der Beschriftung 17
→ Seite 41	RJ45	Alle Tastenplatten, Leuchtmelder und Tastenzusatzschilder aus dem RMQ-Titan-Programm können per Laser mit beliebigen Texten und Symbolen beschriftet werden.
Joysticks M30 2	→ Seite 71	Download:
2 oder 4 Stellungen	RMQ-AFX 10	www.eaton.de/config/rmq
→ Seite 44	Verdrehschutz	Stichwort: „Pushbutton-Konfigurator
Drucktasten M30 3	im Lieferumfang von M30-Frontelementen enthalten	→ Labeleditor-Funktion“
tastend und rastend	Gewinding 11	SmartWire-DT 18
flach	→ Seite 70	Produktmerkmale
Farben: weiß, grün, rot, gelb, blau, schwarz	Befestigungsadapter 12	• Bausteinsystem in Cliptechnik
Leuchtdrucktasten	für Fronteinbau	• Frontring Metall, flach
Farben: weiß, grün, rot, gelb, blau, orange	für Kontakt- und LED-Elemente	• Einbaudurchmesser 30,5 mm
→ Seite 40	→ Seite 48	• minimales Rastermaß 40 x 50 mm
Wahltasten M30 4	Kontaktelemente 13	• Schutzart mind. IP66
2 und 3 Stellungen	Öffner und Schließer	• bis zu 6 Kontakte pro Einbaustelle
mit Drehknopf, Knebelgriff	elektroniktaugliche Universalkontakte	• Schalten unterschiedlicher Potenziale
programmierbare Tast-/Rastfunktion	Sicherheitsfunktion durch Zwangsöffnung nach IEC/EN 60947-5-1	• weltweit zugelassen
Leuchtwahltasten mit transparentem Knebelgriff	max. 2 Ebenen mit je 3 Kontaktelementen	
Farben: weiß, grün, rot, gelb, blau	→ Seite 48	
→ Seite 41	Kontaktelemente Flat Rear 14	
Schlüsseltasten M30 5	Cage Clamp mit Push-in-Klemmen	
für Einzelschließungen	→ Seite 53	
2 oder 3 Stellungen	LED-Elemente Flat Rear 15	
programmierbare Tast-/Rastfunktion und Schlüsselabziehbarkeit	Cage Clamp mit Push-in-Klemmen	
schließenanlagenfähig	→ Seite 53	
→ Seite 42	Leuchtmelder M30 6	
Leuchtmelder M30 6	Farben: weiß, grün, rot, gelb, blau, orange	
→ Seite 42	→ Seite 44	
SWD-Encoder, Potenziometer M30 7	SWD-Encoder, Potenziometer M30 7	
Widerstandswerte von 1 kΩ - 1 MΩ	Widerstandswerte von 1 kΩ - 1 MΩ	
3 Anschlüsse einzeln herausgeführt	3 Anschlüsse einzeln herausgeführt	
→ Seite 47	→ Seite 47	

Produktauswahl

	Tastenplatte	Typ Artikel-Nr.	VPE
Drucktasten			
IP67, IP69K Frontring Metall Frontabmessung Ø 36 flach			
tastend 		M30C-FD-S 182959	1 Stück
		M30C-FD-W 182960	
		M30C-FD-R 182918	
		M30C-FD-G 182919	
		M30C-FD-Y 182920	
		M30C-FD-B 182921	
		M30C-FD-GR 182923	
		M30C-FD-S-X0 182961	
		M30C-FD-W-X1 182962	
		M30C-FD-W-X11 182963	
		M30C-FD-R-X0 182939	
		M30C-FD-G-X1 182956	
		M30C-FD-B-X217 182967	
		M30C-FD-GR-X66 182964	
tastend 	ohne Tastenplatte	M30C-FD-X 182922	1 Stück
rastend¹⁾ 		M30C-FDR-S 182942	1 Stück
		M30C-FDR-W 182943	
		M30C-FDR-R 182944	
		M30C-FDR-G 182945	
		M30C-FDR-Y 182946	
		M30C-FDR-B 182947	
		M30C-FDR-S-X0 182937	
		M30C-FDR-W-X1 182938	
		M30C-FDR-R-X0 182936	
		M30C-FDR-G-X1 182931	
rastend¹⁾ 	ohne Tastenplatte	M30C-FDR-X 182948	1 Stück

Hinweise







¹⁾ Rast-/Tastfunktion am Gerät veränderbar

Funktion: Tastenplatte Typ VPE Hinweis zur Bestellung
 ↳ = tastend (MO)
 ↘ = rastend (MA)







Wahltasten

IP66
 Frontring Metall
 Frontabmessung Ø 36 mm
 Rast-/Tastfunktion mit Codierteilen M22-XC-Y veränderbar





2 Stellungen

mit Drehknopf	Wahlwinkel	Symbol	Typ Artikel-Nr.	VPE	Hinweis zur Bestellung
	↳ 40°		M30C-FW 187087	1 Stück	
	↳ 60°		M30C-FWR 187088		
	↳ 60°	AUTO HAND 	M30C-FWR-X91 187113		
	↳ 60°		M30C-FWR-X92 187114		
	↳ 60°	individuell beschriftbar	M30C-FWR-* 187105		* = mit individueller Beschriftung über Labeleditor, → Seite 74
	↳ 40°		M30C-FWK 187103	1 Stück	
	↳ 60°		M30C-FWRK 187109		
	↘ 60°		M30C-FWKV 187102	1 Stück	

3 Stellungen¹⁾

mit Drehknopf	Wahlwinkel	Symbol	Typ Artikel-Nr.	VPE	Hinweis zur Bestellung
	40° ↘ 40°		M30C-FW3 187089	1 Stück	
	60° ↘ 60°		M30C-FWR3 187090		
	60° ↘ 60°		M30C-FWR3-X7 187107		
	60° ↘ 60°		M30C-FWR3-X94 187108		
	60° ↘ 60°	individuell beschriftbar	M30C-FWR3-* 187106		* = mit individueller Beschriftung über Labeleditor, → Seite 74
	40° ↘ 40°		M30C-FWK3 187104	1 Stück	
	60° ↘ 60°		M30C-FWRK3 187110		
	wählbar		M30C-FWRK3-* 187111		* = MAMO (für 60° ↘ 40°) oder MOMA (für 40° ↘ 60°)

4 Stellungen^{2), 3)}

mit Drehknopf	Wahlwinkel	Symbol	Typ Artikel-Nr.	VPE	Hinweis zur Bestellung
			M30C-FWR4 187091	1 Stück	
			M30C-FWRK4 187112	1 Stück	

Hinweise
¹⁾ mit Stößelbrücke für mittleren Kontakt
²⁾ Nicht geeignet für Codierteile
³⁾ Befestigungsadapter M22-A4 verwenden → Seite 69

Funktion:	Schließung	Schlüssel abziehbar in Stellung	Information zum Lieferumfang	Typ Artikel-Nr.	VPE
↳ = tastend (M0)					
└ = rastend (MA)					

Schlüsseltasten für Einzelschließungen

IP66
 Frontring Metall
 Frontabmessung Ø 36 mm
 Rast-/Tastfunktion mit Codierteilen M22-XC-Y veränderbar
 Schlüsselabziehbarkeit mit Codierteilen M22-XC-... veränderbar

2 Stellungen



↳ 40°	MS1	0	-	-	mit 1 Schlüssel	M30C-FWS 187068	1 Stück
└ 60°	MS1	0	-	I		M30C-FWRS 187092	
└ 50°	MS1	0	-	-		M30C-FWRS-A1 187047	
└ 60°	MS1	I	-	II		M30C-FWRS-X95 187067	
↳ 40°	wählbar	0	-	-		M30C-FWS-MS* 187072	
└ 60°	wählbar	0	-	I		M30C-FWRS-MS* 187048	
↳ 40°	MS2	0	-	-		M30C-FWS-MS2 187073	
↳ 40°	MS3	0	-	-		M30C-FWS-MS3 187074	
└ 60°	MS3	0	-	I		M30C-FWRS-MS3 187053	
└ 60°	MS4	0	-	I		M30C-FWRS-MS4 187055	
└ 60°	MS5	0	-	I		M30C-FWRS-MS5 187057	
↳ 40°	MS5	0	-	-		M30C-FWS-MS5 187075	
└ 60°	MS6	0	-	I		M30C-FWRS-MS6 187059	
└ 60°	MS7	0	-	I		M30C-FWRS-MS7 187060	
└ 60°	MS8	0	-	I		M30C-FWRS-MS8 187061	
└ 60°	MS10	0	-	I		M30C-FWRS-MS10 187051	
└ 50°	wählbar	0	-	-		M30C-FWRS-MS*-A1 187049	
└ 50°	MS3	0	-	-		M30C-FWRS-MS3-A1 187054	
└ 50°	MS4	0	-	-		M30C-FWRS-MS4-A1 187056	
└ 50°	MS5	0	-	-		M30C-FWRS-MS5-A1 187058	
└ 50°	MS10	0	-	-		M30C-FWRS-MS10-A1 187052	
└ 60°	wählbar	-	-	I		M30C-FWRS-MS*-A21-* 187050	
└ 60°	Ronis 455	0	-	I	mit 2 Schlüsseln	M30C-FWRS-RS 187062	1 Stück
└ 60°	Ronis 455	0	-	-		M30C-FWRS-RS-A1 187063	

Hinweise * = individuelle Beschriftung über Labeleditor



Funktion:	Schließung	Schlüssel abziehbar in Stellung	Information zum Lieferumfang	Typ Artikel-Nr.	VPE
↳ = tastend (MO)					
└ = rastend (MA)					

Schlüsseltasten für Einzelschließungen

3 Stellungen

	40° ↘↙ 40°	MS1	0 - -	mit 1 Schlüssel	M30C-FWS3 187069	1 Stück
	40° ↘↙ 40°	wählbar	0 - -		M30C-FWS3-MS* 187070	
	60° ↘↙ 60°	MS1	0 II		M30C-FWRS3 187094	
	60° ↘↙ 60°	wählbar	- wählbar -		M30C-FWRS3-MS*-A* 187096	
	60° ↘↙ 60°	MS1	- wählbar -		M30C-FWRS3-A* 187095	
	60° ↘↙ 60°	MS3	0 - II		M30C-FWRS3-MS3 187097	

	60° ↘↙ 60°	Ronis 455	0 II	mit 2 Schlüsseln	M30C-FWRS3-RS 187098	1 Stück
	60° ↘↙ 60°	Ronis 455	0 - -		M30C-FWRS3-RS-A1 187099	

2 oder 3 Stellungen

		wählbar	- - -	mit 1 Schlüssel	M30C-FWRS*-MS*-* 187093	1 Stück
---	--	---------	-------	-----------------	-----------------------------------	---------

Schlüsseltasten für Schließanlagen

Frontring Metall
IP66
Frontabmessung Ø 36 mm
Bestellung erfolgt über Formular MZ047002ZU (früher FO276),
→ Datenblatt im Online-Katalog
4 bis 6 Wochen Lieferzeit nach Auftragseingang im Werk

2 Stellungen

	↳ 40°		0 - -	mit 2 Schlüsseln	M30C-FWS-SA(*)-* 187076	1 Stück
	└ 60°		0 - -		M30C-FWRS-SA(*)-* 187064	
	└ 60°		0 -		M30C-FWRS-SA(*)-*-A8 187066	

3 Stellungen

	40° ↘↙ 40°		0 - -	mit 2 Schlüsseln	M30C-FWS3-SA(*)-* 187071	1 Stück
	60° ↘↙ 60°		0 - -		M30C-FWRS3-SA(*)-* 187100	
	60° ↘↙ 60°		0 II		M30C-FWRS3-SA(*)-*-A9 187101	

Hinweise

MS*: * = MS1, ..., MS20; (Schließungsnummer in die Typbezeichnung eintragen)
A*: * = 1, Funktion ↘↙, abziehbar in Stellung 0
* = 2, Funktion ↘↙, abziehbar in Stellung I, 0
* = 3, Funktion ↘↙, abziehbar in Stellung 0, II
* = 4, Funktion ↘↙, abziehbar in Stellung I, 0
* = 5, Funktion ↘↙, abziehbar in Stellung 0
* = 6, Funktion ↘↙, abziehbar in Stellung 0, II
* = 7, Funktion ↘↙, abziehbar in Stellung 0
* = 10, Funktion ↘↙, abziehbar in Stellung I, II (nicht für Artikel M30C-FWRS3-A*)
-*: * = individuelle Beschriftung über Labeleditor; für * den automatisch vergebenen Dateinamen eintragen (→ Seite 74) oder „blanko“, falls ohne Beschriftung
Schließanlagen: 4 bis 6 Wochen Lieferzeit nach Auftragseingang im Werk
Bestellung erfolgt über Formular MZ047002ZU (früher FO276) → Datenblatt im Online-Katalog

FWRS*: 2 oder 3 Stellungen (Funktion und Schlüsselabziehbarkeit wie M30-FWRS oder M30-FWRS3)

Funktion:
 > = tastend (MO)
 < = rastend (MA)

Typ
 Artikel-Nr.

VPE



Joysticks

mit einem Schaltpunkt je Betätigungsrichtung
 mit Metallachse
 IP66
 Frontring Metall
 Frontabmessung Ø 36 mm



























Stellungen	Funktion	Typ Artikel-Nr.	VPE
2 Stellungen	—	M30C-FWRJS2H 187078	1 Stück
2 Stellungen		M30C-FWRJS2V 187065	
4 Stellungen	↔	M30C-FWJS4 187077	



Leuchtmelder

IP67, IP69K
 Frontring Metall
 Frontabmessung Ø 36 mm

Linse	Typ Artikel-Nr.	VPE
○	M30C-FL-W 183287	1 Stück
●	M30C-FL-R 183282	
●	M30C-FL-G 183283	
●	M30C-FL-Y 183285	
●	M30C-FL-B 183284	
●	M30C-FL-A 183286	
* = mit individueller Beschriftung über Labeleditor, → Seite 74		
○	M30C-FL-W-* 183293	
●	M30C-FL-R-* 183288	
●	M30C-FL-G-* 183289	
●	M30C-FL-Y-* 183291	
●	M30C-FL-B-* 183290	
●	M30C-FL-A-* 183292	

Tastenplatte	Typ Artikel-Nr.	VPE
Leuchtdrucktasten		
IP67, IP69K Frontring Metall Frontabmessung Ø 36 flach		
tastend 	 M30C-FDL-W 182925	1 Stück
	 M30C-FDL-R 182926	
	 M30C-FDL-G 182927	
	 M30C-FDL-Y 182928	
	 M30C-FDL-B 182940	
	 M30C-FDL-A 182924	
	 M30C-FDL-W-X0 182929	
	 M30C-FDL-W-X1 182930	
	 M30C-FDL-W-X100 182966	
	 M30C-FDL-R-X0 182958	
	 M30C-FDL-G-X1 182957	
	 M30C-FDL-G-X32 182968	
	 M30C-FDL-Y-X162 182965	
tastend 	ohne Tastenplatte M30C-FDL-X 182941	1 Stück
rastend¹⁾ 	 M30C-FDRL-W 182950	1 Stück
	 M30C-FDRL-R 182951	
	 M30C-FDRL-G 182952	
	 M30C-FDRL-Y 182953	
	 M30C-FDRL-B 182954	
	 M30C-FDRL-A 182949	
	 M30C-FDRL-W-X0 182934	
	 M30C-FDRL-W-X1 182935	
	 M30C-FDRL-R-X0 182933	
	 M30C-FDRL-G-X1 182932	
rastend¹⁾ 	ohne Tastenplatte M30C-FDRL-X 182955	1 Stück

Hinweise

¹⁾ Rast-/Tastfunktion am Gerät veränderbar

Funktion: Knebelgriff Typ VPE
 Artikel-Nr.
 ↳ = tastend (MO)
 ⌋ = rastend (MA)

Leuchtwahltasten

IP66
 mit Knebelgriff
 Frontring Metall
 Frontabmessung Ø 36 mm
 Rast-/Tastfunktion mit Codierteilen M22-XC-Y veränderbar



2 Stellungen

↳ 40°	○	M30C-FWLK-W 187128	1 Stück
⌋ 60°	○	M30C-FWRLK-W 187026	
↳ 40°	●	M30C-FWLK-R 187122	
⌋ 60°	●	M30C-FWRLK-R 187025	
↳ 40°	●	M30C-FWLK-G 187121	
⌋ 60°	●	M30C-FWRLK-G 187024	
↳ 40°	●	M30C-FWLK-Y 187129	
⌋ 60°	●	M30C-FWRLK-Y 187027	
↳ 40°	●	M30C-FWLK-B 187120	
⌋ 60°	●	M30C-FWRLK-B 187023	



2 Stellungen (V-Stellung)

∨ 60°	○	M30C-FWLKV-W 187126	1 Stück
∨ 60°	●	M30C-FWLKV-R 187125	
∨ 60°	●	M30C-FWLKV-G 187124	
∨ 60°	●	M30C-FWLKV-Y 187127	
∨ 60°	●	M30C-FWLKV-B 187123	











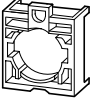
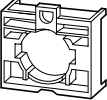
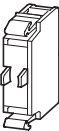







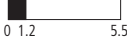











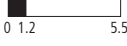

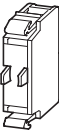

3 Stellungen

40° ↙↘ 40°	○	M30C-FWLK3-W 187118	1 Stück
60° ↙↘ 60°	○	M30C-FWRLK3-W 187134	
40° ↙↘ 40°	●	M30C-FWLK3-R 187117	
60° ↙↘ 60°	●	M30C-FWRLK3-R 187133	
40° ↙↘ 40°	●	M30C-FWLK3-G 187116	
60° ↙↘ 60°	●	M30C-FWRLK3-G 187132	
40° ↙↘ 40°	●	M30C-FWLK3-Y 187119	
60° ↙↘ 60°	●	M30C-FWRLK3-Y 187022	
40° ↙↘ 40°	●	M30C-FWLK3-B 187115	
60° ↙↘ 60°	●	M30C-FWRLK3-B 187131	
wählbar	wählbar	M30C-FWRLK3-*/**1) 187130	

Hinweise: */: * = MAMO (für 60° ↙↘ 40°) oder MOMA (für 40° ↙↘ 60°)

/*: * = B (blau), G (grün), R (rot), S (schwarz), W (weiß), Y (gelb)

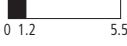





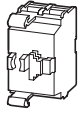
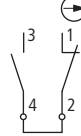

				Belegung	Typ Artikel-Nr.	VPE				
Befestigungsadapter										
	Befestigungsadapter (Frontbefestigung) für 3 Kontakt-/LED-Elemente für Kontaktelemente M22-(C)K... und LED-Elemente M22-(C)LED... Ordnungsziffern am Befestigungsadapter			<table border="1"><tr><td>1/4</td><td>3/6</td><td>2/5</td></tr></table>	1/4	3/6	2/5	M22-A 216374	50 Stück	
	1/4	3/6	2/5							
				M22-A-GVP 216375	500 Stück					
	Befestigungsadapter (Frontbefestigung) für 4 Kontaktelemente, verwendbar bei M22-WR4, M22-D4, M22-WJ..., M22-WRJ... für Kontaktelemente M22-(C)K			<table border="1"><tr><td>3</td><td>2</td><td>4</td><td>1</td></tr></table>	3	2	4	1	M22-A4 279437	10 Stück
	3	2	4	1						
Anschluss- technik		Kontaktbestückung: ⊕ = Sicherheitsfunktion durch Zwangsöffnung nach IEC/EN 60947-5-1	Schalt- zeichen	Wegediagramm, Hub in Verbindung mit Frontelement	Belegung	Typ Artikel-Nr.	VPE			
Kontaktelemente										
	Schraub- klemmen	1 S			<table border="1"><tr><td>1/4</td><td>3/6</td><td>2/5</td></tr></table>	1/4	3/6	2/5	M22-K10 216376	20 Stück
		1/4	3/6	2/5						
	1 S			<table border="1"><tr><td>2</td><td>3</td><td>1</td></tr></table>	2	3	1	M22-K10-GVP 216377	500 Stück	
	2	3	1							
	1 S			<table border="1"><tr><td>1/4</td><td>3/6</td><td>2/5</td></tr></table>	1/4	3/6	2/5	M22-K10P 110835	20 Stück	
	1/4	3/6	2/5							
	1 ⊕			<table border="1"><tr><td>1/4</td><td>3/6</td><td>2/5</td></tr></table>	1/4	3/6	2/5	M22-K01 216378	20 Stück	
1/4	3/6	2/5								
1 ⊕			<table border="1"><tr><td>2</td><td>3</td><td>1</td></tr></table>	2	3	1	M22-K01-GVP 216379	500 Stück		
2	3	1								
1 ⊕			<table border="1"><tr><td>1/4</td><td>3/6</td><td>2/5</td></tr></table>	1/4	3/6	2/5	M22-K01D 262165	20 Stück		
1/4	3/6	2/5								
1 ⊕			<table border="1"><tr><td>1/4</td><td>3/6</td><td>2/5</td></tr></table>	1/4	3/6	2/5	M22-K01PV6¹⁾ 150643	20 Stück		
1/4	3/6	2/5								
	Schraub- klemmen	1 S			<table border="1"><tr><td>2</td><td>3</td><td>1</td></tr></table>	2	3	1	M22-KC10 216380	20 Stück
		2	3	1						
	1 S			<table border="1"><tr><td>2</td><td>3</td><td>1</td></tr></table>	2	3	1	M22-KC10-GVP 216381	200 Stück	
	2	3	1							
1 ⊕			<table border="1"><tr><td>2</td><td>3</td><td>1</td></tr></table>	2	3	1	M22-KC01 216382	20 Stück		
2	3	1								
1 ⊕			<table border="1"><tr><td>2</td><td>3</td><td>1</td></tr></table>	2	3	1	M22-KC01-GVP 216383	200 Stück		
2	3	1								
	Federzug- klemmen	1 S			<table border="1"><tr><td>1/4</td><td>3/6</td><td>2/5</td></tr></table>	1/4	3/6	2/5	M22-CK10 216384	20 Stück
		1/4	3/6	2/5						
		1 ⊕			<table border="1"><tr><td>1/4</td><td>3/6</td><td>2/5</td></tr></table>	1/4	3/6	2/5	M22-CK01 216385	
1/4	3/6	2/5								
1 ⊕			<table border="1"><tr><td>2</td><td>3</td><td>1</td></tr></table>	2	3	1	M22-CK01D 262510			
2	3	1								
	Federzug- klemmen	1 S			<table border="1"><tr><td>2</td><td>3</td><td>1</td></tr></table>	2	3	1	M22-CKC10 216386	20 Stück
		2	3	1						
1 ⊕			<table border="1"><tr><td>2</td><td>3</td><td>1</td></tr></table>	2	3	1	M22-CKC01 216387	20 Stück		
2	3	1								

Hinweise ¹⁾ Nur in Verbindung mit M22-PV..., max. 6 Kontaktelemente M22-K01PV6.

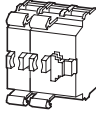
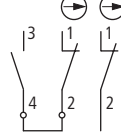
Anschluss- technik	Kontaktbestückung: ☉ = Sicherheitsfunktion durch Zwangsöffnung nach IEC/EN 60947-5-1	Schaltzeichen	Wegediagramm, Hub in Verbindung mit Frontelement	Belegung	Typ Artikel-Nr.	VPE
-----------------------	---	---------------	--	----------	--------------------	-----

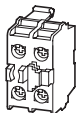
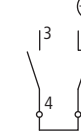
Selbstüberwachendes Kontaktelement

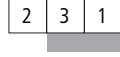
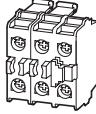
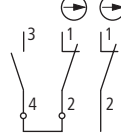
Schließer wird bei der Montage am Taster betätigt.

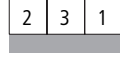
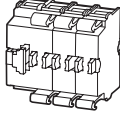
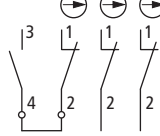
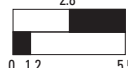
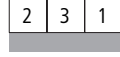
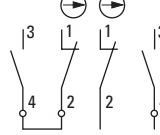
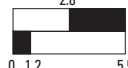
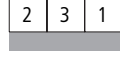
Frontbefestigung 	Schraub- klemmen	1 S 1 ☉				M22-K01SMC10 121472	1 Stück
		1 S 2 ☉				M22-K02SMC10 121474	
Bodenbefestigung 	Schraub- klemmen	1 S 1 ☉				M22-KC01SMC10 121473	1 Stück
		1 S 2 ☉				M22-KC02SMC10 121720	
	1 S 3 ☉				M22-KC03SMC10¹⁾ 173028		
	2 S 2 ☉				M22-KC12SMC10¹⁾ 173029		

Meldekontaktbetätiger für SMC

zur Betätigung des Schließers bei selbstüberwachenden Kontaktelementen M22-...03(12)SMC10
notwendig bei zweikanaliger Version mit zusätzlichem Melde(hilfs)kontakt

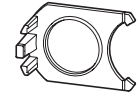



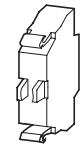

M22-XSMC 173030	10 Stück
---------------------------	----------

Doppelkontaktelemente

Frontbefestigung.
Bei Verwendung von NOT-AUS-Tasten M22-PV..., max. 2 Kontaktelemente = 4 Öffner/Schließer

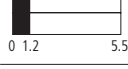

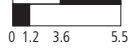
Cage Clamp	2 S			–	M22-CK20 107898	20 Stück
	2 ☉			–	M22-CK02 107899	
	1 S 1 ☉			–	M22-CK11 107940	

Hinweise ¹⁾ Der Schließer wird bei der Montage mit M22-XSMC betätigt.

Belegung des Befestigungsadapters mit Ordnungsziffern nach EN 50013











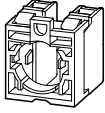

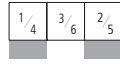
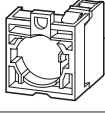
x = Ordnungsziffer am Befestigungsadapter
y = Funktionsziffer am Kontaktelement

Anschluss- technik	Kontaktbestückung: ☉ = Sicherheitsfunktion durch Zwangsöffnung nach IEC/EN 60947-5-1	Schaltzeichen	Wegediagramm, Hub in Verbindung mit Frontelement	Belegung	Typ Artikel-Nr.	VPE
-----------------------	---	---------------	--	----------	--------------------	-----

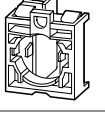
Komplett-Bausteine

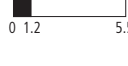
Kombination aus Kontaktelement mit Schraubklemmen und Befestigungsadapter, Frontbefestigung

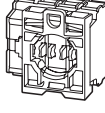
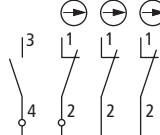
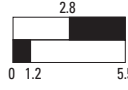
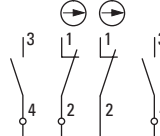
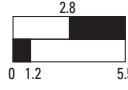
	Schraub- klemmen	1 S 1 0 ☉				M22-AK11 216505	5 Stück
		1 S				M22-AK10 216504	
		1 0 ☉				M22-AK01 216503	
		1 S 3 0 ☉			—	M22-AK03SMC10 173026	1 Stück
		2 S 2 0 ☉			—	M22-AK12SMC10 173027	1 Stück

Hinweise Belegung des Befestigungsadapters mit Ordnungsziffern nach EN 50013



x = Ordnungsziffer am Befestigungsadapter
y = Funktionsziffer am Kontaktelement

Bemessungsbetriebsspannung U_e V	Bemessungsbetriebsstrom I_e mA	Leistungsaufnahme P W	Farbe	Typ Artikel-Nr.	VPE
--	--	-----------------------------	-------	--------------------	-----

LED-Elemente mit Schraubklemmen

→ Seite 75



Frontbefestigung	12 - 30 V AC/DC	8 - 15	0,26 bei 24 V	○	M22-LED-W 216557	20 Stück
				●	M22-LED-R 216558	
				●	M22-LED-G 216559	
				●	M22-LED-B 218057	
				○	M22-LED230-W 216563	
	85 - 264 V AC, 50/60 Hz	5 - 15	0,33 bei 230 V	●	M22-LED230-R 216564	20 Stück
				●	M22-LED230-G 216565	
				●	M22-LED230-B 218059	
				○	M22-LED230TA-W¹⁾ 182905	
	85 - 264 V AC, 50/60 Hz	5 - 15	0,33 bei 230 V	●	M22-LED230TA-R¹⁾ 182906	20 Stück
				●	M22-LED230TA-G¹⁾ 182907	
				●	M22-LED230TA-B¹⁾ 182908	
				–	M22-LED230H-²⁾ 106521	
Bodenbefestigung	12 - 30 V AC/DC	8 - 15	0,26 bei 24 V	○	M22-LEDC-W 216560	20 Stück
				●	M22-LEDC-R 216561	
				●	M22-LEDC-G 216562	
				●	M22-LEDC-B 218058	
	85 - 264 V AC, 50/60 Hz	5 - 15	0,33 bei 230 V	○	M22-LEDC230-W 216566	20 Stück
				●	M22-LEDC230-R 216567	
				●	M22-LEDC230-G 216568	
				●	M22-LEDC230-B 218060	
	207 - 264 V AC, 50/60 Hz	12 - 15	0,33 bei 230 V	–	M22-LEDC230H-²⁾ 106522	20 Stück

Hinweise
¹⁾ Mit Störsignal-Schutz
²⁾ Farbe bei * eintragen:
 W = weiß, R = rot, G = grün, B = blau

Bei Drucktasten, Leuchtmeldern, Leuchtdrucktasten und Leuchtwahltasten gilt:
 M22...-R nur in Kombination mit M22-LED...-R
 M22...-G nur in Kombination mit M22-LED...-G
 M22...-W nur in Kombination mit M22-LED...-W
 M22...-Y nur in Kombination mit M22-LED...-W
 M22...-B in Kombination mit M22-LED...-W oder M22-LED...-B

Bemessungsbetriebsspannung	Bemessungsbetriebsstrom	Leistungsaufnahme	Farbe	Typ Artikel-Nr.	VPE
U_e V	I_e mA	P W			

LED-Elemente mit Cage Clamp

→ Seite 75
Cage Clamp ist ein eingetragenes Warenzeichen der Wago Kontakttechnik GmbH, Minden



Frontbefestigung	12 - 30 V AC/DC	8 - 15	0,26 bei 24 V	○	M22-CLED-W 216569	20 Stück
				●	M22-CLED-R 216570	
				●	M22-CLED-G 216571	
				●	M22-CLED-B 218061	
				○	M22-CLED230-W 216575	20 Stück
	85 - 264 V AC, 50/60 Hz	5 - 15	0,33 bei 230 V	●	M22-CLED230-R 216576	
				●	M22-CLED230-G 216577	
				●	M22-CLED230-B 218063	
				○	M22-CLEDC-W 216572	20 Stück
Bodenbefestigung	12 - 30 V AC/DC	8 - 15	0,26 bei 24 V	●	M22-CLEDC-R 216573	
				●	M22-CLEDC-G 216574	
				●	M22-CLEDC-B 218062	
				○	M22-CLEDC230-W 216578	20 Stück
	85 - 264 V AC, 50/60 Hz	5 - 15	0,33 bei 230 V	●	M22-CLEDC230-R 216579	
				●	M22-CLEDC230-G 216580	
				●	M22-CLEDC230-B 218064	

Hinweise

Bei Drucktasten, Leuchtmeldern, Leuchtdrucktasten und Leuchtwahl-tasten gilt:
M22...-R nur in Kombination mit M22-LED...-R
M22...-G nur in Kombination mit M22-LED...-G
M22...-W nur in Kombination mit M22-LED...-W
M22...-Y nur in Kombination mit M22-LED...-W
M22...-B in Kombination mit M22-LED...-W oder M22-LED...-B

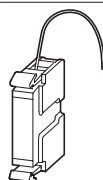

LED-Vorschalt-elemente mit Schraubklemmen

Front- und Bodenbefestigung → Seite 75

LED-Widerstandselement zum Anschluss von 12 - 30-V-LED-Elementen	42 - 60 V AC/DC	M22-XLED60 231078	10 Stück
	220 V AC/DC	M22-XLED220¹⁾ 271541	
LED-Testelement zur entkoppelten Funktionskontrolle (Lampentest)	12 - 240 V AC/DC	M22-XLED-T 231079	
	85 - 264 V AC	M22-XLED230-T 231080	

Hinweise

¹⁾ Maximale Umgebungstemperatur: -25 °C bis +55 °C
Die Helligkeit der LED ist reduziert.

Anschluss-technik Kontaktbestückung: Schaltzeichen Wegediagramm, Hub in Verbindung mit Frontelement Typ Artikel-Nr. VPE
 ☉ = Sicherheitsfunktion durch Zwangsöffnung nach IEC/EN 60947-5-1

Frontbefestigung

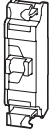

Kontaktelemente (Flat Rear mit Cage Clamp, Push-in)

→ Seite 75
 Cage Clamp ist ein eingetragenes Warenzeichen der Wago Kontakttechnik GmbH, Minden

Cage Clamp, Push-in	1 Ⓞ ☉			M22-FK01 ZW = 5.5 mm	M22-FK01 180791	20 Stück
	1 S			M22-FK10	M22-FK10 180792	

Frontbefestigung

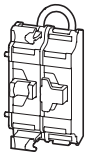

Selbstüberwachendes Kontaktelement (Flat Rear mit Cage Clamp, Push-in)

Schließer wird bei der Montage am Taster betätigt.

Cage Clamp, Push-in	1 Ⓞ ☉			NO ZW = 5.5 mm	M22-FK01SMC10 180793	1 Stück
				NC		

Komplettbaustein (Flat Rear mit Cage Clamp, Push-in)

Kombination aus Kontaktelement und selbstüberwachendem Kontaktelement M22-FK01SMC10, Befestigungsadapter M22-A und Meldekontaktbetätiger M22-XSMC. Der Schließer des selbstüberwachenden Kontaktelements wird bei der Montage mit M22-XSMC betätigt.

Cage Clamp, Push-in	3 Ⓞ ☉			NO ZW = 5.5 mm	M22-AFK03SMC10 180794	1 Stück
				NC		

Bemessungsbetriebsspannung Bemessungsbetriebsstrom Leistungsaufnahme Farbe Typ Artikel-Nr. VPE

U_e I_e P
 V mA W

Frontbefestigung

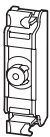

LED-Elemente (Flat Rear mit Cage Clamp, Push-in)



12 - 30 V AC/DC, 50/60 Hz (Standard 24 V AC/DC)	8 - 15	0,26 bei 24 V		M22-FLED-W 180795	20 Stück
12 - 30 V AC/DC, 50/60 Hz (Standard 24 V AC/DC)	8 - 15	0,26 bei 24 V		M22-FLED-B 180796	
12 - 30 V AC/DC, 50/60 Hz (Standard 24 V AC/DC)	8 - 15	0,26 bei 24 V		M22-FLED-G 180797	
12 - 30 V AC/DC, 50/60 Hz (Standard 24 V AC/DC)	8 - 15	0,26 bei 24 V		M22-FLED-R 180798	
24 V DC	10 - 15	0,36 bei 24 V		M22-FLED-RG ¹⁾ 180799	
24 V DC	8 - 15	0,36 bei 24 V		M22-FLED-RGB ¹⁾ 180800	

Hinweise

	1) Farben Anschluss			
	X1	X2	X3	X4
	+R	+G	+B	GND
M22-FLED-RG	rot	x		x
	grün		x	x
	gelb	x	x	x
M22-FLED-RGB	rot	x		x
	grün		x	x
	gelb	x	x	x
	weiß	x	x	x
	blau			x
	violett	x		x
	türkis		x	x











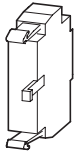

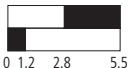
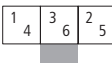

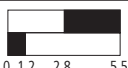
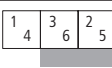
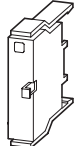

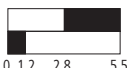
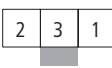

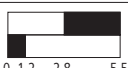
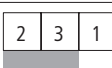
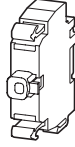

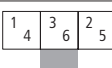



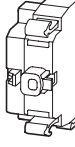

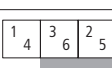



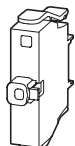

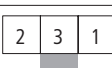
1.6

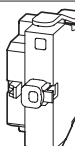

Befehls- und Meldegeräte RMQ-Titan

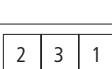
Moeller series

SWD-Funktionselemente

1

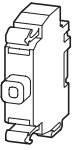
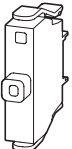
	Anzahl Kontakte	Schaltzeichen	Wegediagramm Hub in Verbindung mit Frontelement	Belegung	Farbe LED	Typ Artikel-Nr.	VPE
Funktionselemente							
Frontbefestigung 	1		 0 1.2 2.8 5.5		ohne LED	M22-SWD-K11 115964	20 Stück
	2		 0 1.2 2.8 5.5		ohne LED	M22-SWD-K22 115965	10 Stück
Bodenbefestigung 	1		 0 1.2 2.8 5.5		ohne LED	M22-SWD-KC11 115995	20 Stück
	2		 0 1.2 2.8 5.5		ohne LED	M22-SWD-KC22 115996	10 Stück
Frontbefestigung 	1		 0 1.2 2.8 5.5			M22-SWD-K11LED-W 115972	20 Stück
						M22-SWD-K11LED-B 115973	
						M22-SWD-K11LED-G 115974	
						M22-SWD-K11LED-R 115975	
Frontbefestigung 	2		 0 1.2 2.8 5.5			M22-SWD-K22LED-W 115978	10 Stück
						M22-SWD-K22LED-B 115979	
						M22-SWD-K22LED-G 115980	
						M22-SWD-K22LED-R 115981	
Bodenbefestigung 	1		 0 1.2 2.8 5.5			M22-SWD-K11LEDC-W 116003	20 Stück
						M22-SWD-K11LEDC-B 116004	
						M22-SWD-K11LEDC-G 116005	
						M22-SWD-K11LEDC-R 116006	
Bodenbefestigung 	2		 0 1.2 2.8 5.5			M22-SWD-K22LEDC-W 116009	10 Stück
						M22-SWD-K22LEDC-B 116010	
						M22-SWD-K22LEDC-G 116011	
						M22-SWD-K22LEDC-R 116012	

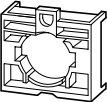
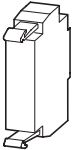
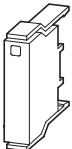
		Belegung	Farbe LED	Typ Artikel-Nr.	VPE						
LED-Elemente											
Frontbefestigung 		<table border="1"> <tr><td>1</td><td>3</td><td>2</td></tr> <tr><td>4</td><td>6</td><td>5</td></tr> </table>	1	3	2	4	6	5	○	M22-SWD-LED-W 115966	20 Stück
			1	3	2						
			4	6	5						
			●	M22-SWD-LED-B 115967							
●	M22-SWD-LED-G 115968										
●	M22-SWD-LED-R 115969										
Bodenbefestigung 		<table border="1"> <tr><td>2</td><td>3</td><td>1</td></tr> </table>	2	3	1	○	M22-SWD-LEDC-W 115997	20 Stück			
			2	3	1						
			●	M22-SWD-LEDC-B 115998							
			●	M22-SWD-LEDC-G 115999							
●	M22-SWD-LEDC-R 116000										
Befestigungsadapter											
Frontbefestigung 	für 1 Funktionselement M22-SWD-K... oder LED-Element M22-SWD-LED... zusätzlich 1 oder 2 Kontaktelemente M22-K.. möglich Ordnungsziffer am Befestigungsadapter	<table border="1"> <tr><td>1/4</td><td>3/6</td><td>2/5</td></tr> </table>	1/4	3/6	2/5	—	M22-A 216374	50 Stück			
1/4	3/6	2/5									
	für 2 Funktionselemente M22-SWD-K22... verwendbar bei M22-WR4, M22-WRJ4, M22-D4 in Verbindung mit M22-(SWD)-K	<table border="1"> <tr><td>1</td><td>4</td><td>2</td><td>3</td></tr> </table>	1	4	2	3	—	M22-SWD-A4 116016	10 Stück		
1	4	2	3								
Universalteilnehmer, IP20											
Frontbefestigung 	für projektierte, aber noch nicht installierte SWD-Teilnehmer an der SWD-Flachleitung			M22-SWD-NOP 147637	20 Stück						
Bodenbefestigung 	für projektierte, aber noch nicht installierte SWD-Teilnehmer auf Leiterplatte M22-SWD-l...			M22-SWD-NOPC 147638	20 Stück						

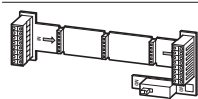

Leiterplatten

Leiterplatten für Aufbaugehäuse M22-I.. zur Aufnahme von Boden-Funktionselementen M22-SWD...K integrierter, zuschaltbarer SWD-Netzwerkabschluss

Anzahl Einbaustellen:	Typ Artikel-Nr.	VPE
1	M22-SWD-I1-LP01 115990	1 Stück
2	M22-SWD-I2-LP01 115991	
3	M22-SWD-I3-LP01 115992	
4	M22-SWD-I4-LP01 115993	
6	M22-SWD-I6-LP01 115994	

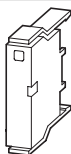

Brücke

Überbrückung offener Einbaustellen von Gerätstecker oder M22-SWD-I-Leiterplatte

Brücke für unbenutzte Einbaustellen von M22-SWD-I...LP (Bodenbefestigung)	M22-SWD-SEL8-10 116698	5 Stück
---	----------------------------------	---------

Steckverbindungen für SWD-Rundleitungen



8-polige Buchse, gerade	SWD4-SF8-67 116033	1 Stück
-------------------------	------------------------------	---------

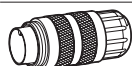

8-poliger Stecker, gerade	SWD4-SM8-67 116034	
---------------------------	------------------------------	--

Gehäusedurchführung

zum Einbau in Aufbaugehäuse M22-I...
8-polige Buchse/Stecker, IP67, zum Anschluss an SWD4-S(M,F)-67...
8 konfektionierte Leitungen zum Anschluss an Leiterplatte M22-SWD-I...

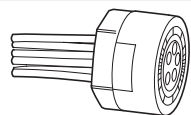

8-polige Buchse, M20	SWD4-SF8-20 116031	1 Stück
----------------------	------------------------------	---------

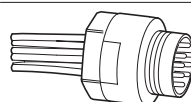

8-poliger Stecker, M20	SWD4-SM8-20 116032	1 Stück
------------------------	------------------------------	---------

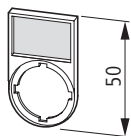

Beschriftung	Typ Artikel-Nr.	VPE	Beschriftung	Typ Artikel-Nr.	VPE
Tastenzusatzschildträger komplett					
IP66 30 x 50 mm, rund, schwarz (RAL 9005)					
- 0 I	M22S-ST-X88 216485	10 Stück	FAULT	M22S-ST-GB8 216498	10 Stück
0 - I	M22S-ST-X89 218147		DÉFAUT	M22S-ST-F67 256795	
I 0 II	M22S-ST-X93 216486		BETRIEB	M22S-ST-D7 216488	
1	M22S-ST-X52 256797		RUN	M22S-ST-GB7 216497	
2	M22S-ST-X53 256798		EN SERVICE	M22S-ST-F7 256793	
STOP	M22S-ST-GB0 216494		HAND AUTO	M22S-ST-D11 216492	
START	M22S-ST-GB1 216495		MAN. AUTO	M22S-ST-GB11 216500	
AUS	M22S-ST-D5 218299		AUS EIN	M22S-ST-D10 216490	
OFF	M22S-ST-GB5 218300		OFF ON	M22S-ST-GB10 216499	
ARRÊT	M22S-ST-F0 256791		ARRÊT MARCHÉ	M22S-ST-F10 256794	
EIN	M22S-ST-D6 216487		HAND 0 AUTO	M22S-ST-D12 216493	
ON	M22S-ST-GB6 216496		MAN. 0 AUTO	M22S-ST-GB12 216501	
MARCHE	M22S-ST-F1 256792		SOUS TENSION	M22S-ST-F68 256796	
STÖRUNG	M22S-ST-D8 216489				

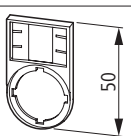

Beschriftung	Farbe	Typ Artikel-Nr.	VPE	Hinweise
Tastenzusatzschildträger ohne Schild				
IP66 rund, schwarz (RAL 9005)				
30 x 50 mm	●	M22S-ST-X 216392	25 Stück	nicht für M22(S)-PV... verwendbar
30 x 50 mm	●	M22S-ST-X-GVP 216393	500 Stück	
für Doppeldrucktasten 30 x 75 mm	●	M22S-STDD-X 216394	10 Stück	--

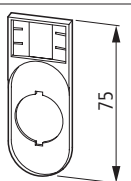

Einlegeschilder für Schildträger				
18 x 27 mm				
	alufarben, ohne Beschriftung	--	M22-XST 216480	100 Stück --
	alufarben, ohne Beschriftung	--	M22-XST-GVP 216481	500 Stück --
	* = mit individueller Beschriftung über Labeleditor → Seite 74	--	M22-XST-* 216482	1 Stück Schriftgröße 3 mm: max. 3 Zeilen, max. 12 Zeichen je Zeile Schriftgröße 5 mm: max. 2 Zeilen, max. 8 Zeichen je Zeile

Beschriftung bzw. Erläuterung	verwendbar für	Farbe, Symbol	Bauform flach Typ Artikel-Nr.	Bauform hoch Typ Artikel-Nr.	VPE
Tastenplatten für Drucktasten					
≤ 5 Zeichen: Schrifthöhe 5 mm, > 5 Zeichen: Schrifthöhe 3 mm					
–	M22(S)-D-X M22(S)-DR-X	●	M22-XD-S 216421	M22-XDH-S 216428	10 Stück
–	M22-DG-X M30C-FD-X M30C-FDR-X	○	M22-XD-W 216422	M22-XDH-W 216429	
–	C22-D-X... C30C-FD-X...	●	M22-XD-R 216423	M22-XDH-R 216430	
–		●	M22-XD-G 216424	M22-XDH-G 216431	
–		●	M22-XD-Y 216425	M22-XDH-Y 216432	
–		●	M22-XD-B 216426	M22-XDH-B 216433	
–		●	M22-XD-GR 132670		
mit individueller Beschriftung über Labeleditor → Hinweis		–	M22-XD-*.* 216427	M22-XDH-*.* 216434	
Zu		●	M22-XD-S-D2 218184	M22-XDH-S-D2 218229	
Auf		●	M22-XD-S-D3 218185	M22-XDH-S-D3 218230	
Ab		●	M22-XD-S-D4 218186	M22-XDH-S-D4 218231	
Aus		●	M22-XD-R-D5 218187	M22-XDH-R-D5 218232	
Ein		●	M22-XD-S-D6 218188	M22-XDH-S-D6 218233	
Entsperren		●	M22-XD-B-D14 218189	M22-XDH-B-D14 218234	
Vorwärts		●	M22-XD-S-D15 218190	M22-XDH-S-D15 218235	
Rückwärts		●	M22-XD-S-D16 218191	M22-XDH-S-D16 218236	
Heben		●	M22-XD-S-D17 218192	M22-XDH-S-D17 218237	
Senken		●	M22-XD-S-D18 218193	M22-XDH-S-D18 218238	
STOP		●	M22-XD-R-GB0 218194	M22-XDH-R-GB0 218239	
STOP		●	M22-XD-S-GB0 218195	M22-XDH-S-GB0 218240	
START		●	M22-XD-G-GB1 218196	M22-XDH-G-GB1 218241	
START		○	M22-XD-W-GB1 218197	M22-XDH-W-GB1 218242	
CLOSE		●	M22-XD-S-GB2 218198	M22-XDH-S-GB2 218243	
UP		●	M22-XD-S-GB3 218199	M22-XDH-S-GB3 218244	
DOWN		●	M22-XD-S-GB4 218200	M22-XDH-S-GB4 218245	
TEST		●	M22-XD-S-GB9 218201	M22-XDH-S-GB9 218246	
OFF		●	M22-XD-R-GB5 218202	M22-XDH-R-GB5 218247	
ON		●	M22-XD-S-GB6 218203	M22-XDH-S-GB6 218248	

Hinweise

Die Typbezeichnung M22-XD(H)-*-* muss bei der Bestellung ergänzt werden:

1. Platzhalter △ Farbe: -R, -G, -B, -W, -Y, -S, -GR
2. Platzhalter △ vom Labeleditor vorgegebener Dateiname → Seite 74

Schriftgröße 3 mm:
max. 8 Zeichen in 1. Zeile,
10 Zeichen in 2. Zeile, 8 Zeichen in 3. Zeile



Schriftgröße 5 mm:
max. 5 Zeichen in einer Zeile



Beschriftung bzw. Erläuterung	verwendbar für	Farbe, Symbol	Bauform flach		Bauform hoch		VPE
			Typ Artikel-Nr.	Typ Artikel-Nr.	Typ Artikel-Nr.	Typ Artikel-Nr.	
Tastenplatten für Drucktasten							
≤ 5 Zeichen: Schrifthöhe 5 mm > 5 Zeichen: Schrifthöhe 3 mm							
RESET	M22(S)-D-X M22(S)-DR-X		M22-XD-B-GB14 218204	M22-XDH-B-GB14 218249			10 Stück
FORWARD	M22-DG-X M30C-FD-X M30C-FDR-X		M22-XD-S-GB15 218205	M22-XDH-S-GB15 218250			
REVERSE			M22-XD-S-GB16 218206	M22-XDH-S-GB16 218251			
RAISE			M22-XD-S-GB17 218208	M22-XDH-S-GB17 218252			
LOWER			M22-XD-S-GB18 218209	M22-XDH-S-GB18 218253			
Stopp			M22-XD-R-X0 218153	M22-XDH-R-X0 218155			
Stopp			M22-XD-S-X0 218154	M22-XDH-S-X0 218156			
Start			M22-XD-G-X1 218165	M22-XDH-G-X1 218210			
Start			M22-XD-S-X1 218166	M22-XDH-S-X1 218211			
Start			M22-XD-W-X1 218167	M22-XDH-W-X1 218212			
Start			M22-XD-G-X2 218168	M22-XDH-G-X2 218213			
Start			M22-XD-S-X2 218169	M22-XDH-S-X2 218214			
Zunahme			M22-XD-S-X4 218170	M22-XDH-S-X4 218215			
Abnahme			M22-XD-S-X5 218171	M22-XDH-S-X5 218216			
Reset			M22-XD-B-X6 218172	M22-XDH-B-X6 218217			
Bewegungsrichtungen			M22-XD-S-X7 218173	M22-XDH-S-X7 218218			
Bewegungsrichtungen			M22-XD-S-X8 218174	M22-XDH-S-X8 218219			
Hand			M22-XD-S-X9 218175	M22-XDH-S-X9 218220			
Autom. Ablauf			M22-XD-S-X10 218176	M22-XDH-S-X10 218221			
Tippen			M22-XD-S-X11 218177	M22-XDH-S-X11 218222			
Entriegeln			M22-XD-S-X12 218178	M22-XDH-S-X12 218223			
Lösen			M22-XD-S-X13 218179	M22-XDH-S-X13 218224			
Spannen			M22-XD-S-X14 218180	M22-XDH-S-X14 218225			
Befreien			M22-XD-S-X15 218181	M22-XDH-S-X15 218226			
Flüssigkeit			M22-XD-S-X16 218182	M22-XDH-S-X16 218227			
Hupe			M22-XD-S-X17 218183	M22-XDH-S-X17 218228			

Beschriftung bzw. Erläuterung	verwendbar für	Farbe	Typ Artikel-Nr.	VPE
Tastenplatten für Pilzdrucktasten				
≤ 5 Zeichen: Schrifthöhe 5 mm > 5 Zeichen: Schrifthöhe 3 mm				
–	M22(S)-D(R)P-...	●	M22-XDP-S 216435	10 Stück
–		○	M22-XDP-W 216436	
–		●	M22-XDP-R 216437	
–		●	M22-XDP-G 216438	
–		●	M22-XDP-Y 216439	
mit individueller Beschriftung über Labeleditor → Hinweis		–	M22-XDP-*.~.* 216440	
Zu		●	M22-XDP-S-D2 218272	
Auf		●	M22-XDP-S-D3 218273	
Ab		●	M22-XDP-S-D4 218274	
Aus		●	M22-XDP-R-D5 218275	
Ein		●	M22-XDP-S-D6 218276	
Vorwärts		●	M22-XDP-S-D15 218277	
Rückwärts		●	M22-XDP-S-D16 218278	
Heben		●	M22-XDP-S-D17 218279	
Senken		●	M22-XDP-S-D18 218280	
STOP		●	M22-XDP-R-GB0 218281	
STOP		●	M22-XDP-S-GB0 218282	
START		●	M22-XDP-G-GB1 218283	
START		○	M22-XDP-W-GB1 218284	
CLOSE		●	M22-XDP-S-GB2 218285	
UP		●	M22-XDP-S-GB3 218286	
DOWN		●	M22-XDP-S-GB4 218287	
OFF		●	M22-XDP-R-GB5 218289	
ON		●	M22-XDP-S-GB6 218290	
TEST		●	M22-XDP-S-GB9 218288	
FORWARD		●	M22-XDP-S-GB15 218291	
REVERSE		●	M22-XDP-S-GB16 218292	

Hinweise

Die Typbezeichnung muss bei der Bestellung um folgende Angaben ergänzt werden:























1. Platzhalter * △ Farbe: -R, -G, -B, -W, -Y, -S, -GR
2. Platzhalter * △ vom Labeleditor vorgegebener Dateiname → Seite 74



























Schriftgröße 3 mm:
max. 8 Zeichen in 1. Zeile,
10 Zeichen in 2. Zeile,
8 Zeichen in 3. Zeile



Schriftgröße 5 mm:
max. 5 Zeichen in einer Zeile



Beschriftung bzw. Erläuterung	verwendbar für	Farbe, Symbol	Typ Artikel-Nr.	VPE
Tastenplatten für Pilzdrucktasten				
≤ 5 Zeichen: Schriftgröße 5 mm > 5 Zeichen: Schriftgröße 3 mm				
RAISE	M22(S)-D(R)P-...		M22-XDP-S-GB17 218293	10 Stück
LOWER			M22-XDP-S-GB18 218294	
Stopp			M22-XDP-R-X0 218157	
Stopp			M22-XDP-S-X0 218158	
Start			M22-XDP-G-X1 218254	
Start			M22-XDP-S-X1 218255	
Start			M22-XDP-W-X1 218256	
Start			M22-XDP-G-X2 218257	
Start			M22-XDP-S-X2 218258	
Zunahme			M22-XDP-S-X4 218259	
Abnahme			M22-XDP-S-X5 218260	
Bewegungsrichtungen			M22-XDP-S-X7 218261	
Bewegungsrichtungen			M22-XDP-S-X8 218262	
Hand			M22-XDP-S-X9 218263	
Autom. Ablauf			M22-XDP-S-X10 218264	
Tippen			M22-XDP-S-X11 218265	
Entriegeln			M22-XDP-S-X12 218266	
Lösen			M22-XDP-S-X13 218267	
Spannen			M22-XDP-S-X14 218268	
Befreien			M22-XDP-S-X15 218269	
Flüssigkeit			M22-XDP-S-X16 218270	
Hupe			M22-XDP-S-X17 218271	

Beschriftung bzw. Erläuterung	verwendbar für	Farbe	Bauform flach		Bauform hoch		
			Typ Artikel-Nr.	VPE	Typ Artikel-Nr.	VPE	
Linsen für Leuchtmelder							
≤ 5 Zeichen: Schrifthöhe 5 mm > 5 Zeichen: Schrifthöhe 3 mm							
-	M22-L-X M22-LC-X		M22-XL-W 216453	10 Stück	M22-XLH-W 216459	10 Stück	
-			M22-XL-R 216454		M22-XLH-R 216460		
-			M22-XL-G 216455		M22-XLH-G 216461		
-			M22-XL-Y 216456		M22-XLH-Y 216462		
-			M22-XL-B 216457		M22-XLH-B 216463		
-			M22-XL-A 118740		M22-XLH-A 118741		
mit individueller Beschriftung über Labeleditor → Hinweise		-	M22-XL-*.* 216458				
Zu			M22-XL-W-D2 218403				
Auf			M22-XL-W-D3 218404				
Ab			M22-XL-W-D4 218405				
Aus			M22-XL-R-D5 218406				
Ein			M22-XL-W-D6 218407				
Vorwärts			M22-XL-W-D15 218408				
Rückwärts			M22-XL-W-D16 218409				
Heben			M22-XL-W-D17 218410				
Senken			M22-XL-W-D18 218411				
STOP			M22-XL-R-GB0 218412				
STOP			M22-XL-W-GB0 218413				
START			M22-XL-G-GB1 218414				
START			M22-XL-W-GB1 218415				
CLOSE			M22-XL-W-GB2 218416				
UP			M22-XL-W-GB3 218417				
DOWN			M22-XL-W-GB4 218418				
TEST			M22-XL-W-GB9 218419				
OFF			M22-XL-R-GB5 218420				
ON			M22-XL-W-GB6 218421				
FORWARD			M22-XL-W-GB15 218422				

Hinweise

Die Typbezeichnung muss bei der Bestellung um folgende Angaben ergänzt werden:
 1. Platzhalter △ Farbe: -R, -G, -B, -W, -Y, -A
 2. Platzhalter △ vom Labeleditor vorgegebener Dateiname → Seite 74



























Schriftgröße 3 mm:
 max. 8 Zeichen in 1. Zeile,
 10 Zeichen in 2. Zeile,
 8 Zeichen in 3. Zeile



Schriftgröße 5 mm:
 max. 5 Zeichen in einer Zeile



Beschriftung bzw. Erläuterung	verwendbar für	Farbe, Symbol	Typ Artikel-Nr.	VPE
Linsen für Leuchtmelder				
≤ 5 Zeichen: Schrifthöhe 5 mm > 5 Zeichen: Schrifthöhe 3 mm				
REVERSE	M22-L-X M22-LC-X	●	M22-XL-W-GB16 218423	10 Stück
RAISE		●	M22-XL-W-GB17 218424	
LOWER		●	M22-XL-W-GB18 218425	
Stopp		●	M22-XL-R-X0 218163	
Stopp		○	M22-XL-W-X0 218164	
Start		●	M22-XL-G-X1 218384	
Start		●	M22-XL-W-X1 218385	
Start		●	M22-XL-G-X2 218386	
Start		●	M22-XL-W-X2 218387	
Zunahme		+	M22-XL-W-X4 218388	
Abnahme		-	M22-XL-W-X5 218389	
Bewegungsrichtungen		↑	M22-XL-W-X7 218390	
Bewegungsrichtungen		↖	M22-XL-W-X8 218391	
Hand		✎	M22-XL-W-X9 218392	
Autom. Ablauf		@	M22-XL-W-X10 218393	
Tippen		⊕	M22-XL-W-X11 218394	
Entriegeln		⏏	M22-XL-W-X12 218395	
Lösen		⏏	M22-XL-W-X13 218396	
Spannen		⏏	M22-XL-W-X14 218399	
Befreien		⚠	M22-XL-W-X15 218400	
Flüssigkeit		☞	M22-XL-W-X16 218401	
Hupe		📣	M22-XL-W-X17 218402	

Beschriftung bzw. Erläuterung	verwendbar für	Farbe	Bauform flach Typ Artikel-Nr.	VPE	Bauform hoch Typ Artikel-Nr.	VPE
Tastensinsen für Leuchtdrucktasten						
≤ 5 Zeichen: Schrifthöhe 5 mm > 5 Zeichen: Schrifthöhe 3 mm						
–	M22(S)-DL-X M22(S)-DRL-X M22-DGL-X M30C-FDL-X M30C-FDRL-X		M22-XDL-W 216441	10 Stück	M22-XDLH-W 216447	10 Stück
–			M22-XDL-R 216442		M22-XDLH-R 216448	
–			M22-XDL-G 216443		M22-XDLH-G 216449	
–			M22-XDL-Y 216444		M22-XDLH-Y 216450	
–			M22-XDL-B 216445		M22-XDLH-B 216451	
–			M22-XDL-A 167437		M22-XDLH-A 167438	
mit individueller Beschriftung über Labeleditor → Hinweis		–	M22-XDL-*-* 216446		M22-XDLH-*-* 216452	
Zu			M22-XDL-W-D2 218316		M22-XDLH-W-D2 218359	
Auf			M22-XDL-W-D3 218317		M22-XDLH-W-D3 218360	
Ab			M22-XDL-W-D4 218318		M22-XDLH-W-D4 218361	
Aus			M22-XDL-R-D5 218319		M22-XDLH-R-D5 218362	
Ein			M22-XDL-W-D6 218320		M22-XDLH-W-D6 218363	
Entsperrn			M22-XDL-B-D14 218321		M22-XDLH-B-D14 218364	
Vorwärts			M22-XDL-W-D15 218322		M22-XDLH-W-D15 218365	
Rückwärts			M22-XDL-W-D16 218323		M22-XDLH-W-D16 218366	
Heben			M22-XDL-W-D17 218324		M22-XDLH-W-D17 218367	
Senken			M22-XDL-W-D18 218325		M22-XDLH-W-D18 218368	
STOP			M22-XDL-R-GB0 218326		M22-XDLH-R-GB0 218369	
STOP			M22-XDL-W-GB0 218327		M22-XDLH-W-GB0 218370	
START			M22-XDL-G-GB1 218328		M22-XDLH-G-GB1 218371	
START			M22-XDL-W-GB1 218329		M22-XDLH-W-GB1 218372	
CLOSE			M22-XDL-W-GB2 218330		M22-XDLH-W-GB2 218373	
UP			M22-XDL-W-GB3 218331		M22-XDLH-W-GB3 218374	
DOWN			M22-XDL-W-GB4 218332		M22-XDLH-W-GB4 218375	
TEST			M22-XDL-W-GB9 218333		M22-XDLH-W-GB9 218376	
OFF			M22-XDL-R-GB5 218334		M22-XDLH-R-GB5 218377	
ON			M22-XDL-W-GB6 218335		M22-XDLH-W-GB6 218378	

Hinweise

Die Typbezeichnung muss bei der Bestellung um folgende Angaben ergänzt werden:

























1. Platzhalter * △ Farbe: z. B. -R, -G, -B, -W, -Y, -A
2. Platzhalter * △ vom Labeleditor vorgegebener Dateiname → Seite 74

















Schriftgröße 3 mm:
max. 8 Zeichen in 1. Zeile,
10 Zeichen in 2. Zeile,
8 Zeichen in 3. Zeile















Schriftgröße 5 mm:
max. 5 Zeichen in einer Zeile

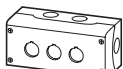

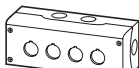

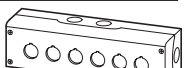
Beschriftung bzw. Erläuterung	verwendbar für	Farbe, Symbol	Bauform flach		Bauform hoch		
			Typ Artikel-Nr.	VPE	Typ Artikel-Nr.	VPE	
Tastenlinsen für Leuchtdrucktasten							
≤ 5 Zeichen: Schriftgröße 5 mm							
> 5 Zeichen: Schriftgröße 3 mm							
RESET	M22(S)-DL-X M22(S)-DRL-X		M22-XDL-B-GB14 218336	10 Stück	M22-XDLH-B-GB14 218379	10 Stück	
FORWARD	M22-DGL-X M30C-FDL-X		M22-XDL-W-GB15 218337		M22-XDLH-W-GB15 218380		
REVERSE	M30C-FDRL-X		M22-XDL-W-GB16 218338		M22-XDLH-W-GB16 218381		
RAISE			M22-XDL-W-GB17 218339		M22-XDLH-W-GB17 218382		
LOWER			M22-XDL-W-GB18 218340		M22-XDLH-W-GB18 218383		
Stopp			M22-XDL-R-X0 218159		M22-XDLH-R-X0 218161		
Stopp			M22-XDL-W-X0 218160		M22-XDLH-W-X0 218162		
Start			M22-XDL-G-X1 218295		M22-XDLH-G-X1 218341		
Start			M22-XDL-W-X1 218296		M22-XDLH-W-X1 218342		
Start			M22-XDL-G-X2 218297		M22-XDLH-G-X2 218343		
Start			M22-XDL-W-X2 218301		M22-XDLH-W-X2 218344		
Zunahme			M22-XDL-W-X4 218302		M22-XDLH-W-X4 218345		
Abnahme			M22-XDL-W-X5 218303		M22-XDLH-W-X5 218346		
Reset			M22-XDL-B-X6 218304		M22-XDLH-B-X6 218347		
Bewegungsrichtungen			M22-XDL-W-X7 218305		M22-XDLH-W-X7 218348		
Bewegungsrichtungen			M22-XDL-W-X8 218306		M22-XDLH-W-X8 218349		
Hand			M22-XDL-W-X9 218307		M22-XDLH-W-X9 218350		
Autom. Ablauf			M22-XDL-W-X10 218308		M22-XDLH-W-X10 218351		
Tippen			M22-XDL-W-X11 218309		M22-XDLH-W-X11 218352		
Entriegeln			M22-XDL-W-X12 218310		M22-XDLH-W-X12 218353		
Lösen			M22-XDL-W-X13 218311		M22-XDLH-W-X13 218354		
Spannen			M22-XDL-W-X14 218312		M22-XDLH-W-X14 218355		
Befreien			M22-XDL-W-X15 218313		M22-XDLH-W-X15 218356		
Flüssigkeit			M22-XDL-W-X16 218314		M22-XDLH-W-X16 218357		
Hupe			M22-XDL-W-X17 218315		M22-XDLH-W-X17 218358		

	Schutzart	Einbaustellen	Farbe	RAL-Wert	Leitungseinführungen vorgepresst	Typ Artikel-Nr.	VPE	
	Anzahl				Anzahl x M20			
Einbauplatten								
bei senkrechter Anordnung keine Tastenzusatzschilder möglich Schutzart gilt nur in Verbindung mit einem entsprechenden Gehäuse und fachgerechter Montage.								
Aluminium gelb lackiert für NOT-AUS-Taster		IP65	1		RAL 1004	–	M22-EY1 216542	5 Stück
Aluminium hell eloxiert, einschließlich M22-XE...			1		RAL 7035	–	M22-E1 216541	
			2			–	M22-E2 216543	
			3			–	M22-E3 216544	
			4			–	M22-E4 216545	1 Stück
			5			–	M22-E5 216546	
		IP40	6			–	M22-E6 216547	
Hauben								
Kunststoff hellgrau Schutzart gilt nur in Verbindung mit Einbauplatten M22-E...								
	IP55	1		RAL 7035	3		M22-H1 216548	1 Stück
		2			4		M22-H2 216549	
		3			4		M22-H3 216550	
	IP40	4			4		M22-H4 216551	
		5			5		M22-H5 216552	
		6			6		M22-H6 216553	
Unterputzteilesatz								
bestehend aus zwei Unterputzteilen als Montagehilfe zum Einputzen der Hauben								
	–	–	–	–	–		M22-UPE 216554	1 Stück



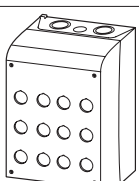

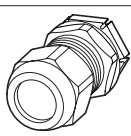

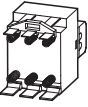
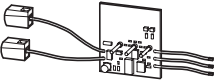
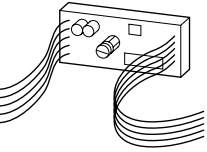
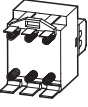
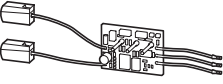
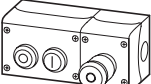

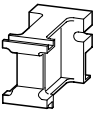

Einbau- stellen	Gehäuse	Leitungseinführung	Schutzart	Farbe	RAL-Wert	Farbe	Typ Artikel-Nr.	VPE	
							Gehäuse- unterteil		
Aufbaugehäuse									
mit Edelstahlschrauben									
	1	Kunststoff	unten: 2 x M16 oben: 1 x M20 seitlich: 2 x M20/M25 (je Seite 1 x)	IP67, IP69K		RAL 7035 anthrazit	M22-I1 216535	1 Stück	
						RAL 1004 anthrazit	M22-IY1 216536		
						RAL 1004 anthrazit	M22-IY1-XPV60¹⁾ 167798		
		Edelstahl			–	–	–		M22-I1M/SS²⁾ 118455
		Metall				RAL 1004 –	–		M22-I1MGE-SAL 118456
	Metall			–	–	–	M22-I1M-SAL 118457		
	2	Kunststoff	unten: 2 x M20	IP67, IP69K		RAL 7035 anthrazit	M22-I2 216537		
		Edelstahl	oben: 1 x M20		–	–	–		M22-I2M/SS²⁾ 118458
		Metall	seitlich: 2 x M20/M25 (je Seite 1 x)		–	–	–		M22-I2M-SAL 118459
	3	Kunststoff	unten: 2 x M20	IP67, IP69K		RAL 7035 anthrazit	M22-I3 216538		
		Edelstahl	oben: 2 x M20		–	–	–		M22-I3M/SS²⁾ 118460
		Metall	seitlich: 2 x M20/M25 (je Seite 1 x)		–	–	–		M22-I3M-SAL 118461
	4	Kunststoff	unten: 2 x M20 oben: 2 x M20 seitlich: 2 x M20/M25 (je Seite 1 x)	IP67, IP69K		RAL 7035 anthrazit	M22-I4 216539		
	6	Kunststoff	unten: 2 x M20 oben: 2 x M20 seitlich: 2 x M20/M25 (je Seite 1 x)	IP66		RAL 7035 anthrazit	M22-I6 216540		



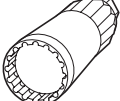
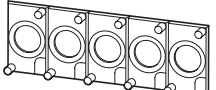

Hinweise ¹⁾ mit zusätzlicher Leitungseinführung auf der Frontseite für Leuchtring M22-XPV60...
²⁾ mit seitlichen Befestigungslaschen

Einbaustellen	Leitungseinführung vorgepresst	Farbe	RAL-Wert	Schutzart	Typ Artikel-Nr.	VPE	
Anzahl	Boden Anzahl x M...	Seiten Anzahl x M...					
Aufbaugehäuse							
inklusive Montageplatte zur Bodenbefestigung Gehäuseunterteil anthrazit							
	12	2 x 32/25	2 x 20 4 x 32/25		RAL 7035 IP55	M22-I12 222688	1 Stück
Verbindungsschraube M20							
zum Verbinden beliebiger Aufbaugehäuse M22-I... Montage durch seitliche Kabeleinführung M20							
	–	–	–	–	IP67	M22-XI 229162	25 Stück
Kabelverschraubung metrisch M20 nach EN 50262							
mit Gegenmutter und integrierter Zugentlastung Polyamid, halogenfrei Kabelaußendurchmesser 6 - 13 mm							
	–	–	–	–	IP68, IP69K	V-M20 206910	20 Stück

	Beschreibung	Typ Artikel-Nr.	VPE
AS-Interface-Anschaltung für RMQ-Titan			
	für Fronteinbau (RMQ-Titan) AS-Interface-Slave Adapterelement für RMQ-Titan AS-Interface-Informationen: 2 Eingangsbits, 1 Ausgangsbit Modulgehäuse zum Aufschnappen auf die Kontakt- und LED-Elemente: Eingänge für 2 Kontaktelemente: M22-K01 (Öffner), M22-K10 (Schließer) Ausgang für 1 LED-Element: M22-LED-... inklusive AS-Interface-Anschlussstecker als Schneidklemme	M22-ASI 231269	1 Stück
	für Bodenbefestigung (RMQ-Titan) Adapterelement für RMQ-Titan AS-Interface-Informationen: 2 Eingangsbits, 1 Ausgangsbit Eingänge für 2 Kontakte Ausgang für 1 LED-Element: M22-LED-...	M22-ASI-C 231271	1 Stück
	für Aufbaueinheit (RMQ-Titan) Externe Anschlüsse: 4 Eingänge/4 Ausgänge (für RMQ-Kontakt- und Lampenfassungselemente) Aufbaueinheit RMQ-Titan: M22-I3, M22-I4, M22-I6	RMQ-M1C-ASI 032314	1 Stück
NOT-AUS-Anschaltung für AS-Interface für Sicherheitsmonitor			
für Frontbefestigung 	AS-Interface-Slave Adapterelement für RMQ-Titan AS-Interface-Informationen: 1 zweikanaliger Eingang, 1 Ausgang Modulgehäuse zum Aufschnappen auf die Kontakt- und LED-Elemente: Eingänge für 2 Kontaktelemente M22-K01 (Öffner) Ausgang für 1 LED-Element: M22-LED-... inkl. AS-Interface-Anschlussstecker als Schneidklemme	M22-ASI-S 231270	1 Stück
für Bodenbefestigung 	AS-Interface-Slave Adapterelement für RMQ-Titan oder FAK AS-Interface-Informationen: 1 zweikanaliger Eingang, 1 Ausgang für die folgenden RMQ-Titan-Kontakt- und LED-Elemente: Eingänge für 2 Kontaktelemente M22-K01 oder M22-KC01 (Öffner) Ausgang für 1 LED-Element: M22-LED-...	M22-ASI-CS 231272	1 Stück
	AS-Interface-Komplettgerät Aufbaueinheit M22-I2 und M22-I2Y NOT-AUS-Taster M22-PVL und EIN-AUS-Taster; EIN beleuchtet 1 x M22-ASI-CS und 1 x M22-ASI-C 1 x Anschlussstecker M12A Adressierung M22-PVL → 0; EIN-AUS 1 A	M22-I1/2-M1-ASI 107405	1 Stück

	verwendbar für	Farbe	Typ Artikel-Nr.	VPE
	Frontring Gold (24 Karat) Keine Einzellieferung des Frontrings: Bestellung nur über Eaton-Vertriebsbüros als M22-COMBINATION (kundenspezifische Komplettgeräte)	–	M22-FR-AU 274150	1 Stück
	Blindverschlüsse rundes Design, IP67, IP69K Zum Verschließen von Reserve-Einbaustellen			
	M22	●	M22-B 216388	50 Stück
	M22	●	M22-B-GVP 216389	250 Stück
	M22	●	M22S-B 216390	50 Stück
	M22	●	M22S-B-GVP 216391	250 Stück
	M30	●	M30C-FB 187028	1 Stück
	Tastmembran für IP67, IP69K, Silikon transparente Ausführung für erschwerte Umweltbedingungen und Einsatz im Lebensmittelbereich, nicht mit Tastenzusatzschildträger M22S-ST verwenden, da Schutzart nicht gewährleistet			
	M22(S)-D(R)-... M22(S)-DL-... M22(S)-DRL-... M22-L(C)-...	–	M22-T-D 216395	10 Stück
	M22(S)-DDL...	–	M22-T-DD 216396	10 Stück
	Schutzmembran, Silikon Verhindert das Eindringen von Schmutz und Staub in die Schlüsselöffnung.			
	M22-WS...	–	M22-XWS 231275	5 Stück
	Teleskop-Clip zum Tiefenausgleich bei Zwischenbaumontagen in Gehäusen CI und Schränken mit Einbautiefen von 115 - 155 mm. Stufenlos einstellbar, Schraub- und Schnappbefestigung (Hutschiene IEC/EN 60715) maximal 10 x M22-TC pro Gehäuse zulässig, davon 5 mit rastenden Tasten, nicht in Verbindung mit NOT-AUS-Tasten verwenden			
	3 Kontakt-/LED-Elemente in Bodenbefestigung, inkl. Zentrieradapter	–	M22-TC 216398	10 Stück
	mit Hutschiene IEC/EN 60715, Breite 44 mm zur Aufnahme von EASY, FAZ, PKZ, DIL u. Ä. mit einem Gewicht ≤ 0,3 kg easy500, easy700, easy800, MFD-CP8, EC4P Stufenlos einstellbar über Skalen von 75 - 115 mm	–	M22-TA 226161	1 Stück



	verwendbar für	Typ Artikel-Nr.	VPE
	Verlängerung Teleskop-Clip bis Einbautiefe 205 mm	M22-TCV 225527	5 Stück
	IVS-Hutschienen-Adapter Hutschiene nach IEC/EN 60715 für Frontbefestigung	M22-IVS 216400	1 Stück
	Stößelbrücke zur Betätigung des mittleren Kontaktelementes der unbeleuchteten 3-Stellungswahltaste M22-W...3 → Seite 74	M22-XW 216405	10 Stück
	Schutzkragen zum Schutz gegen zufälliges Betätigen, IP66 für Druck- und Wahlkosten (Tastenzusatzschilder nicht verwendbar)	M22-XGWK 231274	5 Stück
	Gewinding M22 x 1,5 mm		
	6,0 mm dick	M22-GR 216401	50 Stück
	4,8 mm dick	M22-GR7 288852	50 Stück
	6,0 mm dick	M22-GR-GVP 216404	500 Stück
	Reduzierringsatz 30/22,3 mm schwarz, bestehend aus Reduzierring und Befestigungsmutter, IP67, IP69K Einbau von Ø 22,3-Geräten in Ø 30,5-Bohrungen Schutzart wird vom Frontelement bestimmt	M22S-R30 216408	10 Stück
	Montageschlüssel für Gewinding, auf Akkuschrauber steckbar	M22-MS 216402	5 Stück
	Befestigungsplatte M22-H... an das Einbautableau M22-E... für 5 Einbaustellen	M22-XE5 218945	1 Stück
	Staubschutzabdeckung für Kontakte M22-K... (Frontbefestigung)	M22-XKDP 100647	50 Stück
	Staubschutzhaube und mechanische Befestigung für M22... 5 x M20-Vorprägungen		
	max. 3 Kontakte	M22-ADC 106523	1 Stück
	max. 4 Kontakte	M22-ADC4 106524	
	mechanische Befestigung	M22-XADC 107918	
	Dichtung für Tastenzusatzschilder bei unebenen Oberflächen	M22-XZD 134826	50 Stück

Ausführung	Lebensdauer bei $t_a = +25\text{ °C}$ $t_{\text{mittel}} \text{ (AC)}$ h	Farbe	Typ Artikel-Nr.	VPE
Glühlampen BA 9s für Leuchtmelder kompakt				
hochwertige Ausführung ausgewählter Fabrikate				
110 - 130 V/2,4 W	2000	–	A22-GL130 261361	100 Stück
24 V/2,0 W	5000	–	A22-GL24 261360	100 Stück
Single-Chip-LED BA 9s für Leuchtmelder kompakt				
für Gleich- und Wechselspannung (Pluspol an X1), verpolungssicher integrierte Schutzschaltung bis 1500 V				
12 - 30 V AC/DC/15 mA	100000		A22-LED-W 261362	10 Stück
12 - 30 V AC/DC/15 mA	100000		A22-LED-R 261364	
12 - 30 V AC/DC/15 mA	100000		A22-LED-G 261363	
12 - 30 V AC/DC/15 mA	100000		A22-LED-Y 261365	

Leitungslänge	Anschlussschema/ Kontaktbelegung	Frontring Titan Typ Artikel-Nr.	Frontring Schwarz Typ Artikel-Nr.	VPE
m				

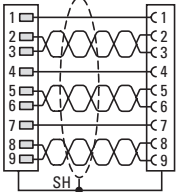
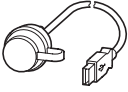

M22-Einbaubuchsen USB und RJ45

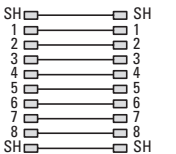
Frontmontage
IP65 (mit geschlossener Abdeckung), IP20 (mit Stecker in gestecktem Zustand)

	Buchse USB 3.0, Typ A	–		M22-USB 147539	M22S-USB 147541	1 Stück
	konfektionierte Leitung mit fest angeschlossenem Stecker USB 3.0, Typ A	0,6 1,5		M22-USB-SA 107412	M22S-USB-SA 147535	1 Stück
	Buchse RJ45, 8/8, Cat. 5e	–		M22-RJ45-SA 107413	M22S-RJ45-SA 147537	1 Stück

M30C-Einbaubuchsen USB und RJ45 (Flat Front)

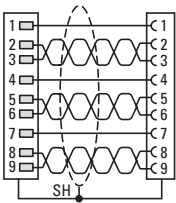
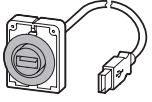
Frontmontage
IP20 (mit Stecker in gestecktem Zustand)

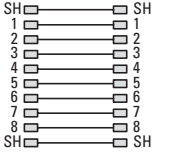
	mit fest angeschlossenem Stecker USB 3.0, Typ A	–		Frontring Metall M30C-FUSB 187082		1 Stück
	konfektionierte Leitung mit fest angeschlossenem Stecker USB 3.0, Typ A	0,3 0,6 1,5		M30C-FUSB-30 187083	M30C-FUSB-60 187084	1 Stück
	Buchse RJ45, 8/8, Cat. 5e	–		M30C-FRJ45 187086		1 Stück



verwendbar für	Farbe	Typ Artikel-Nr.	VPE	Hinweise
Tasten				
für gekapselte Motorschutzrelais Einbaudurchmesser 22,3 mm				
ZW7... ZB12	●	M22-DZ-B 254833	10 Stück	Tastenschild blau
ZB32 ZB65 ZB150	●	M22-DZ-B-GB14 254834		Tastenschild blau Beschriftung: RESET
	–	M22-DZ-X 254835		ohne Tastenplatte, durch Tastenplatte ergänzen



Lampengreifer				
bei Leuchtmelder kompakt M22-LC(H)...				
A22-GL...	–	M22-LG 216403	5 Stück	–
A22-LED...				

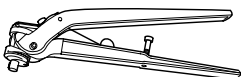

Nutenzange				
Stanzwerkzeug für die Aussparung der Verdrehnase nach IEC/EN 60947-5-1 in Stahlblech St 37, max. 3 mm Dicke in Edelstahl VA, max. 1,5 mm Dicke				
	–	BA/C-NZ-22 028144	1 Stück	



Kundenspezifische Kompletteräte				
Bestellung erfolgt über Bestellformular F0315 → Datenblatt im Online-Katalog				
–	–	M22-COMBINATION 2010741	1 Stück	–

Projektieren

M22...SMC10

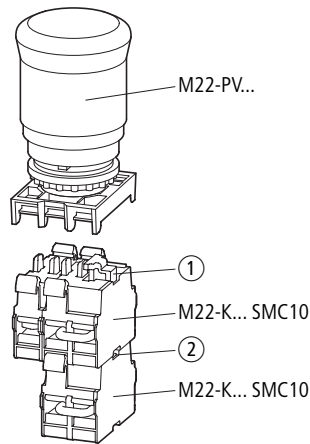
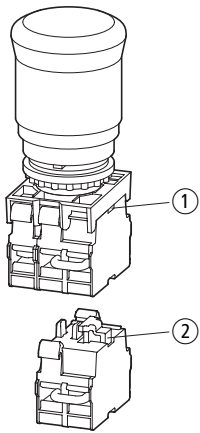

- ① Der selbstüberwachende Kontakt überwacht mechanisch die Anschließung am M22-PV...
- ② Der selbstüberwachende Kontakt überwacht mechanisch die Anschließung am darüberliegenden Safety-Kontakt M22-K...SMC10, nicht aber die Anschließung am M22-PV...

M22-K01SMC10
M22-KC01SMC10

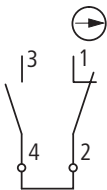

M22-K02SMC10
M22-KC02SMC10

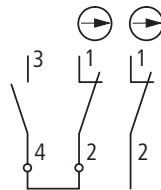

Bei korrekter Montage des selbstüberwachenden Kontaktes ist der Schließer geschlossen.
 Durch eine Reihenschaltung von Öffner und Schließer wird der NOT-AUS/NOT-HALT-Kreis aktiviert, wenn

- der NOT-AUS/NOT-HALT-Taster betätigt wird oder
- der selbstüberwachende Kontakt mechanisch vom Taster getrennt wird.

1

Funktionsänderung der Rast-/Tastfunktion und Schlüsselabziehbarkeit für Wahltasten mit 3 Stellungen

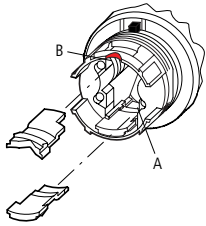

↕	I		O		II	
	A	B	A	B	A	B
60° ↘ 60°	-	✓	✓	-	-	✓
50° ↘ 50°	✓	x	✓	✓	✓	x
60° ↘ 50°	-	✓	✓	✓	✓	x
50° ↘ 60°	✓	x	✓	-	-	✓
40° ↘ 40°	✓	x	✓	✓	✓	x
60° ↘ 40°	-	✓	✓	✓	✓	x
50° ↘ 40°	✓	x	✓	✓	✓	x
40° ↘ 60°	✓	x	✓	-	-	✓
40° ↘ 50°	✓	x	✓	✓	✓	x

✓ = Schlüssel abziehbar
x = Schlüssel nicht abziehbar

Codierteile

- 2x M22-XC-Y, → Seite 30
- 1x M22-XC-R, → Seite 30
- 1x

Bestellbeispiele:

- Einlegeschild M22-XST für Schildträger M22S-ST-X mit Sonderbeschriftung
Grundtyp: M22-XST-*
* = vom Labeleditor vergebener Dateiname
Bitte bestellen Sie: 1 x M22-XST-RMQ_Titan_xxxxxx.zip
- Tastenplatte in grün mit Sonderbeschriftung
Grundtyp M22-XDH-*-*
1. * = Farbe (hier „G“ für grün), 2. * = vom Labeleditor vergebener Dateiname
Bitte bestellen Sie: 1 x M22-XDH-G-RMQ_Titan_xxxxx.zip
- Doppeldrucktaster mit weißen Tastenplatten und Sondersymbolen
Grundtyp: M22-DDL-*-*-*
1. * = Farbe (hier „W“ für weiß), 2. und 3. * = vom Labeleditor vergebener Dateiname; muss hier zweimal angegeben werden
Bitte bestellen Sie: 1 x M22-DDL-W-RMQ_Titan_xxxxx.zip-RMQ_Titan_xxxxx.zip
- Schlüsseltaster, 2 Stellungen, Einzelschließungs-Nr. MS1, individuelles Symbol
Grundtyp: M22-WRS*-MS*-*
WRS*: * = Anzahl der Stellungen
MS*: * = Nummer der Einzelschließung
-*: * = vom Labeleditor vergebener Dateiname
Bitte bestellen Sie: 1 x M22-WRS2-MS1-RMQ_Titan_xxxxxx.zip

Funktionsänderung der Rast-/Tastfunktion und Schlüsselabziehbarkeit für Wahltasten mit 2 Stellungen

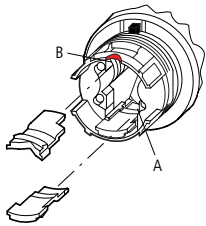

↕	O		I	
	A	B	A	B
↘ 60°	✓	-	✓	-
↘ 50°	✓	✓	✓	x
↘ 40°	✓	✓	✓	x

✓ = Schlüssel abziehbar
x = Schlüssel nicht abziehbar

Codierteile

- 2x M22-XC-Y, → Seite 30
- 1x M22-XC-R, → Seite 30
- 1x

Stößelbrücke für mittleren Kontakt bei 3-Stellungswahltastern M22(S)-W...3-...

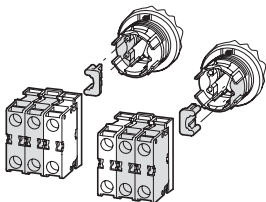

Individuelle Beschriftung von Geräten mit Hilfe der Labeleditor-Funktion im Pushbutton-Konfigurator

In vier Schritten beschriften Sie Ihr Gerät individuell:

- Aufruf des Pushbutton-Konfigurators: www.eaton.de/config/rmq
- Erstellen der Bedruckungsvorlage (menügeführt in der Software)
- Versenden der Bedruckungsvorlage an das Fertigungswerk per E-Mail.
Die E-Mail-Adresse wird automatisch in Bezug auf das gewählte Produkt vom Programm eingestellt. Beim Versenden Ihrer Vorlage vergibt der Pushbutton-Konfigurator einen Dateinamen, wie zum Beispiel „RMQ_Titan_12345.zip“.
Dieser Dateiname ist Bestandteil des zu bestellenden Artikels (siehe Bestellbeispiele).
- Bestellung an das Eaton Vertriebsbüro oder den EGH senden.

LED-Vorschaltlemente

M22-XLED

Aufbaugehäuse

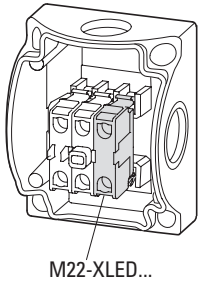

Fronteinbau hintereinander

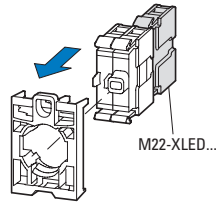

Fronteinbau nebeneinander

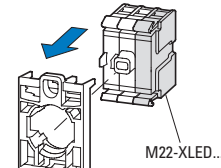

LED-Widerstandselement

M22-XLED60/M22-XLED220

$U_e \sim/\equiv$ $12 - 30 V \sim/\equiv$	M22-XLED60	1 x	2 x	3 x	4 x	5 x	6 x	7 x	
	$U_e [AC/DC] \leq$	60 V	90 V	120 V	150 V	180 V	210 V	240 V	
	M22-XLED220	1 x							
	$U_e [AC/DC] \leq$	220 V							

LED-Testelement

M22-XLED-T

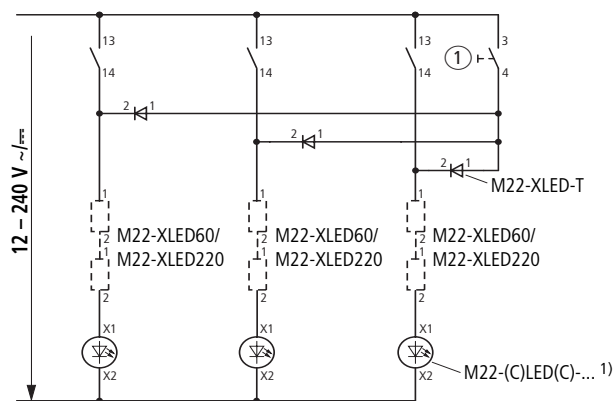

① Prüftaste

¹⁾ Nur für Elemente 12 - 30 V

M22-XLED230-T

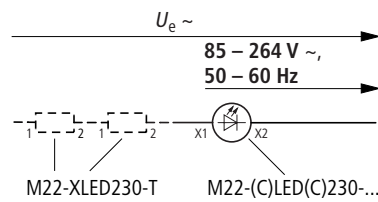
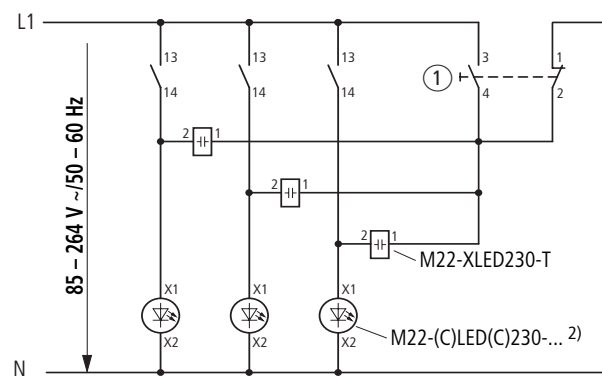

M22-XLED230-T	1 x	2 x
$U_e \leq$	400 V~	500 V~

① Prüftaste

²⁾ Für Elemente 85 - 264 V

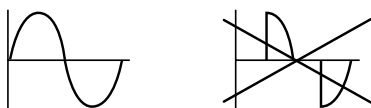

Technische Daten

			Kontaktelemente		Doppel-Kontaktelemente	LED-Elemente	
			M22-(C)K...	M22-FK...	M22-CK20/02/11	M22(C)-LED...	M22-FLED...
Allgemeines							
Normen und Bestimmungen			IEC/EN 60947-5-1		IEC/EN 60947-5-1	IEC/EN 60947-5-1	
Lebensdauer, mechanisch	Schaltspiele	x 10 ⁶	5	1	–	–	–
Betätigungsfrequenz	Schaltspiele/h		≤ 3600	≤ 3600	≤ 3600	–	–
Betätigungskraft	N		5	4,5	10	–	–
Betätigungsdrehmoment (Schraubklemmen)	Nm		0,8	–	–	0,8	–
Schutzart (IEC/EN 60529)			IP20	IP20	IP20	IP20	IP20
Klimafestigkeit			feuchte Wärme, konstant nach IEC 60068-2-78 feuchte Wärme, zyklisch nach IEC 60068-2-30				
Umgebungstemperatur, offen		°C	-25 - +70	-25 - +70	-25 - +70	-25 - +70	-25 - +70
Einbaulage			beliebig			beliebig	
Schockfestigkeit nach IEC 60068-2-27 Schockdauer 11 ms, Halbsinus		g	30	50	30	30	50
Anschlussquerschnitte							
eindrähtig		mm ²	0,75 - 2,5	2 x 1 (0,2 - 1,5) 2 x 1 (0,75 - 1,5) ¹⁾	0,5 - 1,5	0,75 - 2,5	1 x 1 (0,2 - 1,5) 1 x 1 (0,75 - 1,5) ¹⁾
mehrdrähtig		mm ²	0,5 - 2,5	–	0,5 - 1,5	0,5 - 2,5	1 x 1 (0,2 - 1,5)
feindrähtig mit Aderendhülse/ Rundhülse		mm ²	0,5 - 1,5	2 x 1 (0,25 - 1) ²⁾	0,5 - 1,5	–	1 x 1 (0,25 - 1) ²⁾
Strombahnen							
Bemessungsstoßspannungsfestigkeit		U _{imp}	V AC	6000	4000	6000	4000
Bemessungsisolationsspannung		U _i	V	500	250	500	250
Überspannungskategorie/Verschmutzungsgrad			III/3	III/3		III/3	III/3
Fehlschaltungssicherheit							
bei 24 V DC/5 mA		H _F	Fehlerhäufigkeit	< 10 ⁻⁷ (d. h. 1 Ausfall auf 10 ⁷ Schaltungen)	–	–	–
bei 5 V DC/1 mA		H _F	Fehlerhäufigkeit	< 5 x 10 ⁻⁶ (d. h. 1 Ausfall auf 5 x 10 ⁶ Schaltungen)	–	–	–
max. Kurzschlusschutzeinrichtung							
schmelzsicherungslos		Typ	PKZM0-10/FAZ-B6/1	FAZ-B4	–	–	–
Schmelzsicherung		gG/gL	A	10	4	–	–
Schaltvermögen							
Bemessungsbetriebsstrom							
AC-15	24 V	I _e	A	–	4	–	–
	60 V	I _e	A	–	4	–	–
	100 V	I _e	A	–	2	–	–
	115 V	I _e	A	6	–	6	–
	230 V	I _e	A	6	1,5	6	–
	400 V	I _e	A	4	–	–	–
	500 V	I _e	A	2	–	–	–
DC-13	24 V	I _e	A	3	1,5	3	–
	42 V	I _e	A	1,7	–	–	–
	60 V	I _e	A	1,2	0,8	–	–
	110 V	I _e	A	0,6 (M22-CK...: 0,8)	0,4	0,6	–
	220 V	I _e	A	0,3	0,2	0,3	–
Lebensdauer, elektrisch							
AC-15	230 V/0,5 A	Schaltspiele	x 10 ⁶	1,6	–	–	–
	230 V/1,0 A	Schaltspiele	x 10 ⁶	1	–	–	–
	230 V/3,0 A	Schaltspiele	x 10 ⁶	0,7	–	–	–
DC-13	12 V/2,8 A	Schaltspiele	x 10 ⁶	1,2	–	–	–

Hinweise

¹⁾ Stecken ohne Werkzeug möglich²⁾ Crimpzange WAGO Variocrimp 4 benutzen; andere auf Anfrage

	AS-Interface-Anschaltung für RMQ-Titan		Adapterelement für RMQ-Titan	
		RMQ-M1C-ASI	M22-ASI	M22-ASI-C
Allgemeines				
Normen und Bestimmungen		EN 50081-1 EN 50082-1	IEC/EN 60947, DIN EN 50 295	IEC/EN 60947, DIN EN 50 295
Funkentstörung		EN 55011, EN 55022	EN 55011, EN 55022	EN 55011, EN 55022
Grenzwertklasse		A	–	–
Schutzart		IP20	IP20	IP00
Klimafestigkeit		feuchte Wärme, konstant, nach IEC 60068-2-78; feuchte Wärme, zyklisch, nach IEC 60068-2-30		
Umgebungstemperatur offen	°C	+25 - +55	+25 - +55	+25 - +55
Schockfestigkeit bei 11 ms Schockdauer	g	> 30	> 30	> 30
Schwingungen IEC 60068-2-27 (Amplitude 1 mm)	Hz	10 - 55	–	–
Abmessungen (B x H x T)	mm	92 x 46 x 30	–	–
Gewicht	kg	0,1	–	–
Befestigung		Frontbefestigung RMQ-Titan	Frontbefestigung RMQ-Titan	Bodenbefestigung RMQ-Titan
Einbaulage		beliebig	beliebig	beliebig
Spannungsversorgung				
Bemessungsspannung nach AS-Interface-Spezifikationen	V DC	26,5 - 31,6	26,5 - 31,6	26,5 - 31,6
Anschlusstechnik		–	gelbe Steckklemme in Scheid-Klemmtechnik	2 Leitungen auf Leiterplatte
Stromversorgung		komplett aus AS-Interface-Leitung	komplett aus AS-Interface-Leitung	komplett aus AS-Interface-Leitung
Adressierung		über Anschluss der AS-Interface-Leitung	über Anschluss der AS-Interface-Leitung	über Anschluss der AS-Interface-Leitung
Gesamtstromaufnahme AS-Interface	mA	–	≤ 40	≤ 40
AS-Interface-Schnittstelle		verpolungssicher	verpolungssicher	verpolungssicher
Bemessungsstrom bei Volllast	mA	120	–	–
Bemessungsstrom im Leerlauf (kein I, Q gesetzt)	mA	typ. 30	–	–
LED-Statusanzeigen		AS-Interface-Spannung: grüne LED	POWER AS-Interface-Leitung: grüne LED auf der Elementrückseite ERROR AS-Interface, Ausfall AS-Interface-Master: rote LED auf der Elementrückseite	POWER AS-Interface-Leitung: grüne LED auf der Leiterplatte ERROR AS-Interface, Ausfall AS-Interface-Master: rote LED auf der Leiterplatte
Eingänge				
Eingänge, kurzschlussfest	Anzahl	4 (1 intern + 3 extern)	2 (typ. 22 V/5 mA)	2 (typ. 22 V/5 mA)
Spannungsbereich	V DC	24 - 30	–	–
Betriebsstrom je Eingang	mA	typ. 3,5	–	–
Schaltpegel High-Signal	V	≥ 15	–	–
Low-Signal	mA	–	–	–
Länge der Anschlussleitungen	cm	≤ 200	–	–
Ausgänge				
Ausgänge, kurzschlussfest	Anzahl	4 (1 intern + 3 extern)	1 (typ. 19 V/8 mA)	1 (typ. 19 V/8 mA)
Spannungsbereich	V DC	24 V DC (+10/-15 %)	–	–
max. Strombelastbarkeit				
aller Ausgänge		–	–	–
Summe 3 externer Ausgänge		60	–	–
Länge der Anschlussleitungen	cm	≤ 200	–	–
Profil		S-7.0	S-3.A.E	S-3.A.E
Spezifikation		2.0	2.1	2.1
Adressen	Anzahl	31	62	62

	M22-ASI-S	M22-ASI-CS
NOT-AUS-Anschaltungen		
Anschluss der AS-Interface-Leitung	gelbe Steckklemme in Schneid-Klemmtechnik	2 Leitungen auf der Leiterplatte
Energieversorgung	komplett aus AS-Interface, Leitung 26,5 - 31,6 V DC	komplett aus AS-Interface, Leitung 26,5 - 31,6 V DC
Befestigung	RMQ-Titan-Frontbefestigung	RMQ-Titan-Bodenbefestigung
Adressierung	über AS-Interface-Leitung	über AS-Interface-Leitung
max. Gesamtstrom	mA 45	45
Umgebungstemperatur	°C -25 - +55	-25 - +55
Schockfestigkeit	30 g/11 ms nach IEC 60068-2-27	30 g/11 ms nach IEC 60068-2-27
Schutzart	IP20	IP00
Klimafestigkeit	feuchte Wärme, konstant, nach IEC 60068-2-78 feuchte Wärme, zyklisch, nach IEC 60068-2-30	feuchte Wärme, konstant, nach IEC 60068-2-78 feuchte Wärme, zyklisch, nach IEC 60068-2-30
Einbaulage	beliebig	beliebig
Normen und Bestimmungen	EN 50178 EN 50295	EN 50178 EN 50295
Eingänge	zweikanaliger Eingang (22 V/5 mA) (moduliert mit Code- folge) (2 Öffner Kontaktelemente RMQ-Titan M22-K01)	zweikanaliger Eingang (22 V/5 mA) (moduliert mit Code- folge) (2 Öffner Kontaktelemente RMQ-Titan M22-K01)
Ausgänge	1 Ausgang typ. 19 V/ 8 mA, kurzschlussfest	1 Ausgang typ. 19 V/ 8 mA, kurzschlussfest
Statusanzeigen		
Power AS-Interface-Leitung	grüne LED auf der Rückseite	grüne LED auf der Rückseite
Error AS-Interface, Ausfall AS-Interface Master	rote LED auf der Rückseite	rote LED auf der Rückseite
Profil	S-7.B.E	S-7.B.E

UL-File No. 29184	Pilot Duty	General Use	Anschlussquerschnitte
Approbierte Leistungsdaten UL/CSA			
Kontaktelemente RMQ 16			
E 10	C 300, Q 300		Cu-Leitung min. AWG 18, max. AWG 14
E 01	C 300, R 300		
Kontaktelemente RMQ-Titan			
M22-K... M22-CK...	A 600, Q 300, > 300 V AC gleiche Polarität (same polarity)	10 A - 600 V AC 1 A - 250 V DC	2 x 14 – 18 AWG 2 x 12 – 22 AWG
LED-Elemente RMQ-Titan			
M22-LED... M22-CLED...			2 x 14 – 18 AWG 2 x 12 – 22 AWG
M22-LC(H) M22-AMC			2 x 16 – 20 AWG 2 x 16 – 20 AWG

		Anforderungen UL 508 UL 4X	Empfehlung NEMA NEMA 13
Schutzarten RMQ-Titan			
alle Frontelemente	M22(S)...	✓	✓
Tastenzusatzschilder	M22S-ST...	✓	✓
NOT-AUS-Schilder	M22-XAK...	✓	✓
	M22-XZK...	✓	✓
	M22-XBK...	✓	✓
	M22-XYK...	✓	✓
Fuß- und Grobhandtaster	FAK-...	✓	✓

		M22-SWD-K11	M22-SWD-KC11	M22-SWD-LED-...
Allgemeines				
Normen und Bestimmungen		IEC/EN 61131-2 EN 50178		
Abmessungen (B x H x T)	mm	12 x 42 x 39	12 x 45 x 37	10 x 42 x 45
Gewicht	g	10	10	10
Einbaulage		beliebig		
Mechanische Umgebungsbedingungen				
Schutzart (IEC/EN 60529)		IP20	IP20	IP20
Schwingungen (IEC/EN 61131-2:2008)				
konstante Amplitude 3,5 mm	Hz	5 - 8,4	5 - 8,4	5 - 8,4
konstante Beschleunigung 1 g	Hz	8,4 - 150	8,4 - 150	8,4 - 150
Schockfestigkeit (IEC/EN 60068-2-27) Halbsinus 15 g/11 ms		Schocks	9	9
Kippfallen (IEC/EN 60068-2-31)	Fallhöhe	mm	50	50
freier Fall, verpackt (IEC/EN 60068-2-32)		m	0,3	0,3
Elektromagnetische Verträglichkeit (EMV)				
Überspannungskategorie		Nicht anwendbar		
Verschmutzungsgrad		2	2	2
Elektrostatische Entladung (IEC/EN 61131-2:2008)				
Luftentladung (Level 3)	kV	8	8	8
Kontaktentladung (Level 2)	kV	4	4	4
Elektromagnetische Felder (IEC/EN 61131-2:2008)				
80 - 1000 MHz	V/m	10	10	10
1,4 - 2 GHz	V/m	3	3	3
2 - 2,7 GHz	V/m	1	1	1
Funkentstörung (SmartWire-DT)		EN 55011 Klasse A		
Burst (IEC/EN 61131-2:2008, Level 3)				
Versorgungsleitungen	kV	2	2	2
SmartWire-DT-Leitungen	kV	1	1	1
Einströmung (IEC/EN 61131-2:2008, Level 3)		V	10	10
Klimatische Umgebungsbedingungen				
Betriebsumgebungstemperatur (IEC 60068-2)		°C	-30 - +55	-30 - +55
Betauung		durch geeignete Maßnahmen verhindern		
Lagerung		°C	-40 - 80	-40 - 80
relative Luftfeuchte, keine Betauung (IEC/EN 60068-2-30)		%	9 - 95	9 - 95
SmartWire-DT-Netzwerk				
Teilnehmertyp		SmartWire-DT-Teilnehmer (Slave)		
Baudrateneinstellung		automatisch		
SmartWire-DT-Status-LED		grün		
Anschlüsse		Stiftleiste, 8 polig		
Anschlussstecker		SWD4-8SF2-5	M22-SWD-I...LP	SWD4-8SF2-5
Anzahl Steckzyklen		50	50	50
Funktionselement				
Kontakte		1 Wechsler	1 Wechsler	–
Lebensdauer mechanisch/elektrisch		Schaltspiele	1 x 10 ⁶	1 x 10 ⁶
Anzeige LED		nein	nein	ja
Diagnose		ja	ja	nein
Befestigung		Frontbefestigung	Bodenbefestigung	Frontbefestigung

M22-SWD-LEDC-...	M22-SWD-K11LED-...	M22-SWD-K11LEDC-...	M22-SWD-K22	M22-SWD-KC22	M22-SWD-K22LED-...	M22-SWD-K22LEDC-...
IEC/EN 61131-2 EN 50178	IEC/EN 61131-2 EN 50178	IEC/EN 61131-2 EN 50178	IEC/EN 61131-2 EN 50178	IEC/EN 61131-2 EN 50178	IEC/EN 61131-2 EN 50178	IEC/EN 61131-2 EN 50178
10 x 45 x 42	12 x 42 x 45	12 x 45 x 42	17 x 42 x 39	17 x 45 x 37	17 x 42 x 45	17 x 45 x 42
10	10	10	14	14	14	14
beliebig						
IP20	IP20	IP20	IP20	IP20	IP20	IP20
5 - 8,4	5 - 8,4	5 - 8,4	5 - 8,4	5 - 8,4	5 - 8,4	5 - 8,4
8,4 - 150	8,4 - 150	8,4 - 150	8,4 - 150	8,4 - 150	8,4 - 150	8,4 - 150
9	9	9	9	9	9	9
50	50	50	50	50	50	50
0,3	0,3	0,3	0,3	0,3	0,3	0,3
Nicht anwendbar						
2	2	2	2	2	2	2
8	8	8	8	8	8	8
4	4	4	4	4	4	4
10	10	10	10	10	10	10
3	3	3	3	3	3	3
1	1	1	1	1	1	1
EN 55011 Klasse A						
2	2	2	2	2	2	2
1	1	1	1	1	1	1
10	10	10	10	10	10	10
-30 - +55						
durch geeignete Maßnahmen verhindern						
-40 - 80	-40 - 80	-40 - 80	-40 - 80	-40 - 80	-40 - 80	-40 - 80
9 - 95	9 - 95	9 - 95	5 - 95	5 - 95	5 - 95	5 - 95
SmartWire-DT-Teilnehmer (Slave)						
automatisch						
grün						
Stiftleiste, 8 polig						
M22-SWD-I...LP	SWD4-8SF2-5	M22-SWD-I...LP	SWD4-8SF2-5	M22-SWD-I...LP	SWD4-8SF2-5	M22-SWD-I...LP
50	50	50	50	50	50	50
-	1 Wechsler	1 Wechsler	2 Wechsler	2 Wechsler	2 Wechsler	2 Wechsler
-	1 x 10 ⁶	1 x 10 ⁶	1 x 10 ⁶	1 x 10 ⁶	1 x 10 ⁶	1 x 10 ⁶
ja	ja	ja	nein	nein	ja	ja
nein	ja	ja	ja	ja	ja	ja
Bodenbefestigung	Frontbefestigung	Bodenbefestigung	Frontbefestigung	Bodenbefestigung	Frontbefestigung	Bodenbefestigung

		SWD4-RC8-10	SWD4-8SF2-5	SWD4-8SFF2-5
Allgemeines				
Normen und Bestimmungen		IEC/EN 61131-2 EN 50178		
Abmessungen (B x H x T)	mm	48,5 x 34,5 x 10	15 x 36,5 x 17,5	48,5 x 34,5 x 10
Gewicht	g	10	5,5	4,5
Einbaulage		beliebig	beliebig	beliebig
Mechanische Umgebungsbedingungen				
Schutzart (IEC/EN 60529)		IP20	IP20	IP20
Schwingungen (IEC/EN 61131-2:2008)				
konstante Amplitude 3,5 mm	Hz	5 - 8,4	5 - 8,4	5 - 8,4
konstante Beschleunigung 1 g	Hz	8,4 - 150	8,4 - 150	8,4 - 150
Schockfestigkeit (IEC/EN 60068-2-27) Halbsinus 15 g/11 ms		Schocks	9	9
Kippfallen (IEC/EN 60068-2-31)	Fallhöhe	mm	50	–
freier Fall, verpackt (IEC/EN 60068-2-32)		m	0,3	–
Elektromagnetische Verträglichkeit (EMV)				
Überspannungskategorie		II	–	–
Verschmutzungsgrad		2	–	–
Elektrostatische Entladung (IEC/EN 61131-2:2008)				
Luftentladung (Level 3)	kV	8	–	8
Kontaktentladung (Level 2)	kV	4	–	4
Elektromagnetische Felder (IEC/EN 61131-2:2008)				
80 - 1000 MHz	V/m	10	–	–
1,4 - 2 GHz	V/m	3	–	–
2 - 2,7 GHz	V/m	1	–	–
Funkentstörung (SmartWire-DT)		EN 55011 Klasse A	–	–
Burst (IEC/EN 61131-2:2008, Level 3)				
SmartWire-DT-Leitungen	kV	1	–	–
Einströmung (IEC/EN 61131-2:2008, Level 3)		V	10	–
Klimatische Umgebungsbedingungen				
Betriebsumgebungstemperatur (IEC 60068-2)		°C	–25 - +55	–25 - +55
Betauung		durch geeignete Maßnahmen verhindern		
Lagerung		°C	–40 - 70	–40 - 70
relative Luftfeuchte, keine Betauung (IEC/EN 60068-2-30)		%	5 - 95	5 - 95
Anschlussmöglichkeiten				
SWD-In		Stiftleiste, 8-polig	Messerleiste	Stiftleiste, 8-polig
Anzahl Steckzyklen		≥ 200	1	≥ 200
SWD-Out		–	Buchse, 8-polig	Stiftleiste, 8-polig
Anzahl Steckzyklen		–	≥ 200	≥ 200

SWD4-SF8-20	SWD4-SM8-20	SWD4-8FRF-10	SWD4-SFL8-20	SWD4-SML8-20
IEC/EN 61131-2 EN 50178				
24 x 26 x 162	24 x 26 x 170	35 x 90 x 35	35 x 83 x 40	35 x 83 x 46
20	22,5	42	50	50
beliebig	beliebig	beliebig	beliebig	beliebig
IP67	IP67	IP20	IP67	IP67
		5 - 8,4	5 - 8,4	5 - 8,4
		8,4 - 150	8,4 - 150	8,4 - 150
-	-	9	9	9
-	-	-	-	-
-	-	-	-	-
-	-	-	-	-
-	-	8	8	8
-	-	4	4	4
-	-	-	10	10
-	-	-	3	3
-	-	-	1	1
-	-	-	-	-
-	-	-	-	-
-	-	-	10	10
-25 - +55	-25 - +55	-25 - +55	-25 - +55	-25 - +55
durch geeignete Maßnahmen verhindern				
-40 - 70	-40 - 70	-40 - 70	-40 - 70	-40 - 70
5 - 95	5 - 95	5 - 95	5 - 95	5 - 95
-	Stecker, 8-polig	Stiftleiste, 8-polig	Stiftleiste, 8-polig	Stecker, 8-polig
-	≥ 500	≥ 200	≥ 200	≥ 500
Buchse, 8-polig	-	Push-In-Klemmen	Buchse, 8-polig	Stiftleiste, 8-polig
≥ 500	-	-	≥ 500	≥ 200

Abmessungen

Betätigungs- und Signalisierungselemente

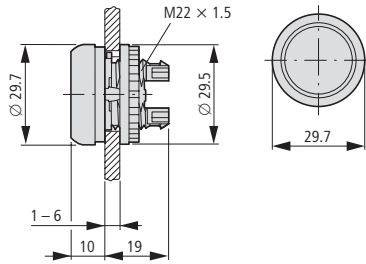

Drucktasten RMQ-Titan

M22...-D...

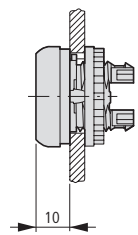

M22...-DH...

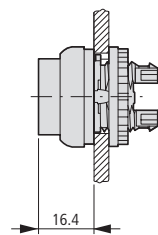

M22-DG(L)...

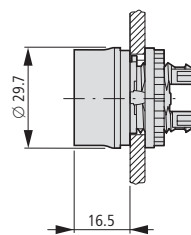

M22...-DD...

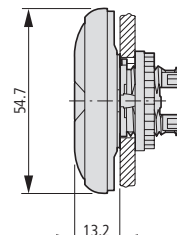

Drucktaster M22-D mit Bodenbefestigung

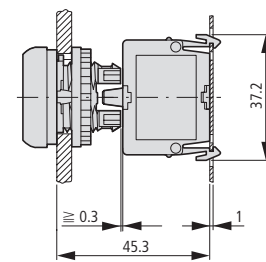

Wahltasten RMQ-Titan

M22-W...

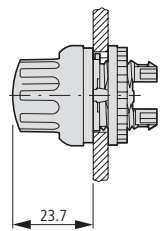

M22...-W(K)L...

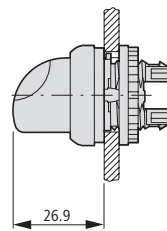

Schlüsseltasten RMQ-Titan

Einzelschließung

M22...-W(R)S...

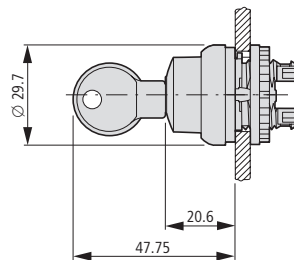

Schließanlagen

M22...-W...S-SA...

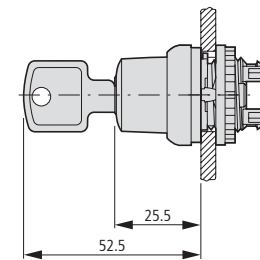

Leuchtmelder RMQ-Titan

M22-LH-...

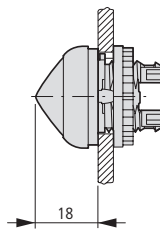

M22-L...

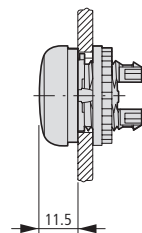

Leuchtdrucktasten RMQ-Titan

M22...-DL-...

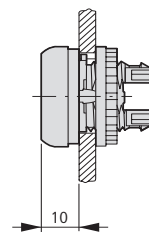

M22...-DLH...

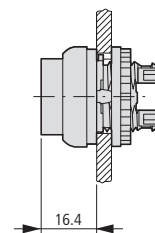

Pilzdrucktasten RMQ-Titan

M22...-DP-...

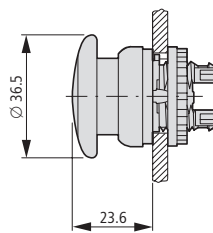

Leuchtmelder, kompakt Akustikmelder, kompakt

M22-LC-...

M22-AM...

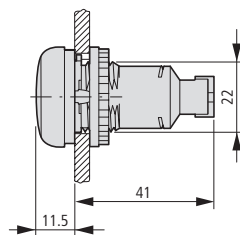

M22-LCH...

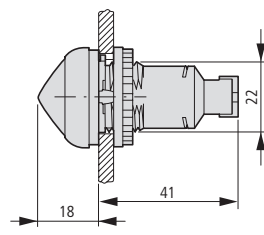

Potenzimeter

M22...-R...K

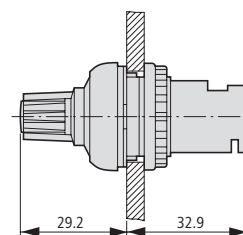

NOT-HALT-/NOT-AUS-Tasten

Pilzform

M22-PV...

M22S-PV...

M22-PVL...

M22-PVS...

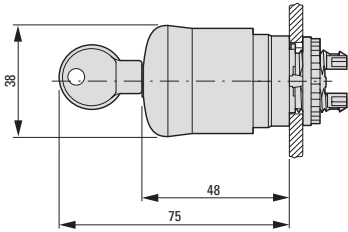

Palmenform

M22-PV...45...

M22-PV...60...

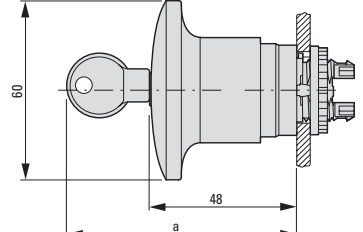
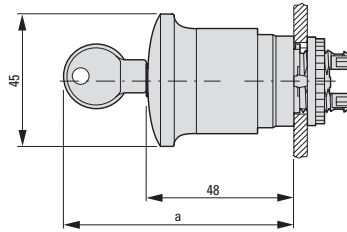

Frontbefestigung (Bauform Einbau)

Befestigungsadapter

M22-A4

M22-A

Zentrieradapter

M22-ZA

Leuchtmelder RMQ-Titan

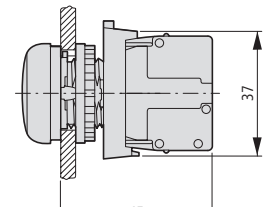
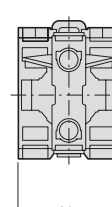
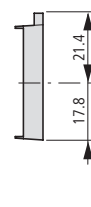
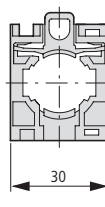
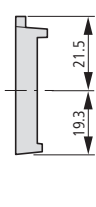
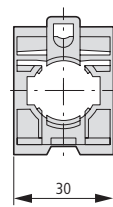
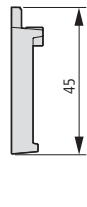
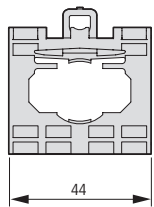

Tasten mit M22-(C)K...

Tasten mit M22-(C) LED... + M22-XLED...

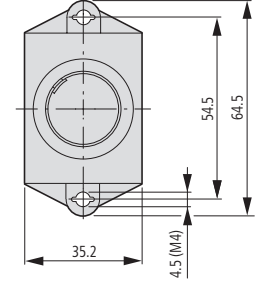
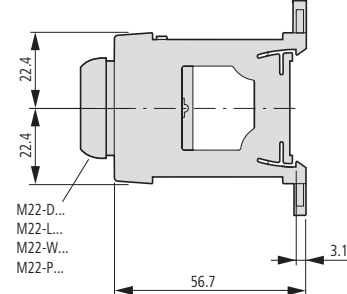
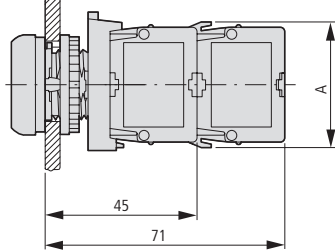
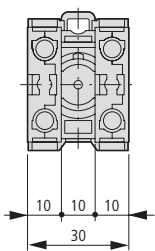

	1 x M22-K...	2 x M22-K...	1 x M22-CK...	2 x M22-CK...
A	37.2	37.2	39	39

IVS-Hutschienenadapter

Tasten, Leuchtmelder mit Teleskop-Clip M22-TC und Verlängerung M22-TCV

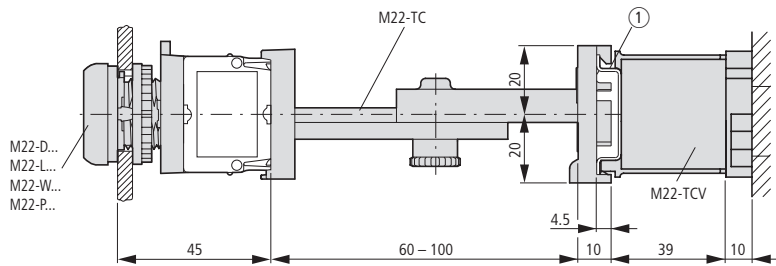

Tasten mit Kontaktelement (Flat Rear) ①

Tasten mit Standard-Kontaktelement ②

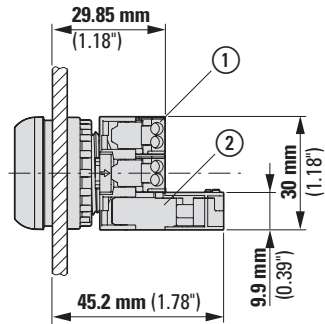

① Hutschiene nach IEC/EN 60715

① M22-FK10(01)
② M22-(C)K...

Frontbefestigung (Bauform Einbau)

Einbauplatten RMQ-Titan

M22-E...

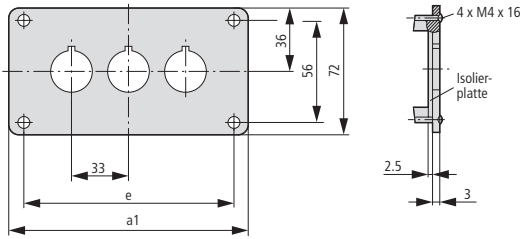

Typ	a1	e
M22-E(Y)1	72	56
M22-E2	105	89
M22-E3	138	122
M22-E4	171	155
M22-E5	204	188
M22-E6	237	221

Hauben

M22-H...

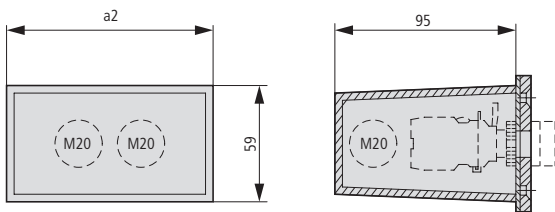

Typ	a2	Leitungseinführung	Bauform
M22-H1	42	3 x M20	einteilig
M22-H2	75	4 x M20	meherteilig
M22-H3	108	4 x M20	
M22-H4	141	4 x M20	
M22-H5	174	5 x M20	
M22-HE6	207	6 x M20	

Haube mit Unterputzteilen

M22-UPE

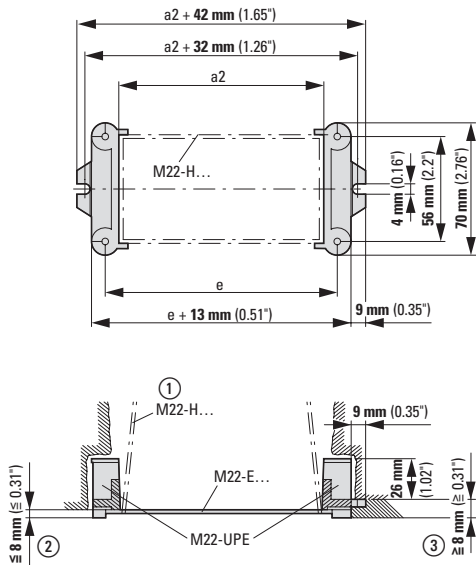

- ① Kasten zum Verschließen beim Einputzen
- ② Putzdicke unter 8 mm
- ③ Putzdicke über 8 mm

Bodenbefestigung (Bauform Aufbau)

Aufbaugehäuse RMQ-Titan

M22-I...

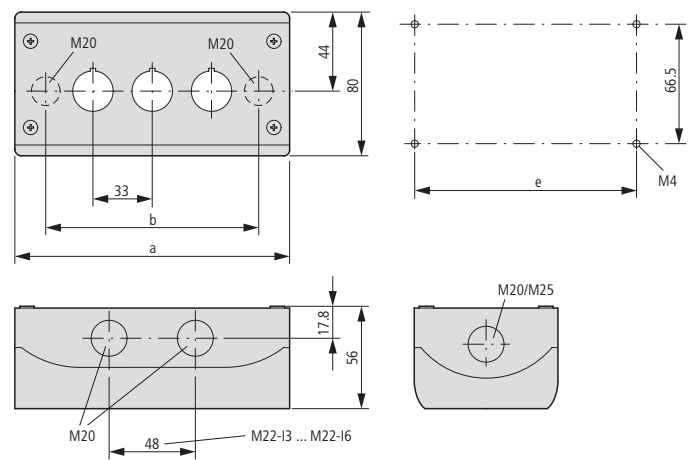

Typ	Einbaustellen	a	b	e	Leitungseinführungen		
M22-I(Y)1	1	72	42,6	58,5	2 x M16	3 x M20	2 x M25
M22-I2	2	120	85,6	106,5	2 x M20	3 x M20	2 x M25
M22-I3	3	153	118,6	139,5	2 x M20	2 x M25	4 x M20
M22-I4	4	186	151,6	172,5	2 x M20	2 x M25	4 x M20
M22-I6	6	252	217,6	238,5	2 x M20	2 x M25	4 x M20

Kombination von Aufbaugehäusen

M22-XI

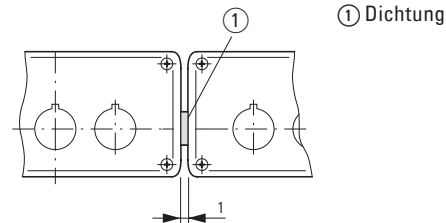

Aufbaugehäuse für 12 Einbaustellen

M22-I12

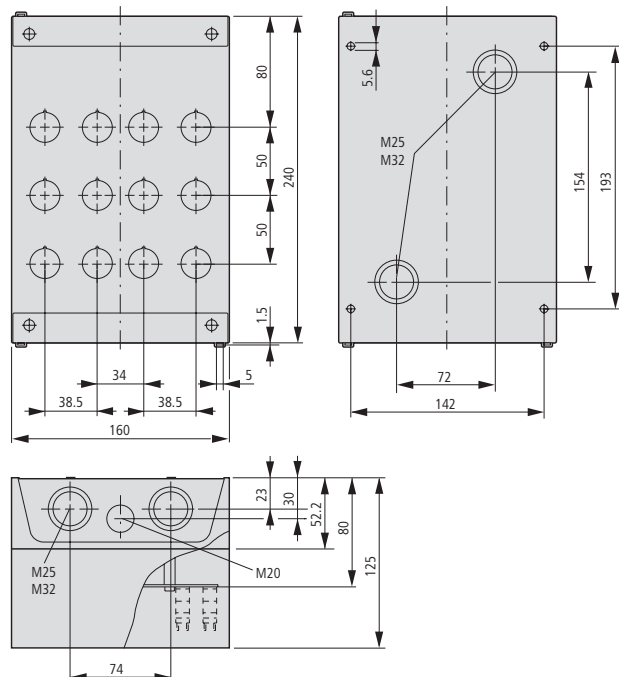

Tastenzusatzschildträger

Einbohrung mit Nasenausschnitt für M22..., C22...

1

M22S-ST-...

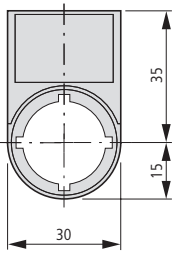

M22S-STDD-X

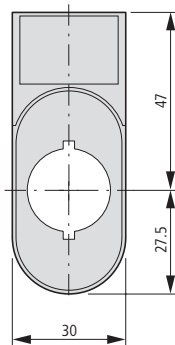

M22-XCK

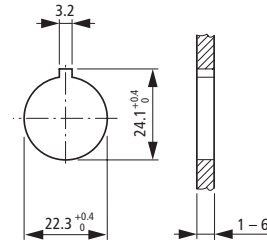
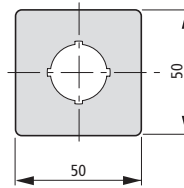

Rastermaß nach IEC/EN 60947

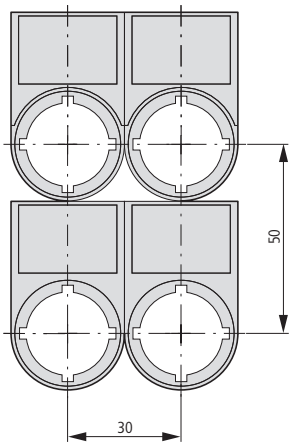

Rastermaß für verschiedene Kombinationen

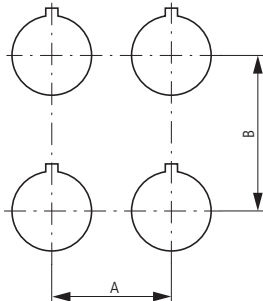

Tastmembran mit Trägerplatte nicht kombinierbar

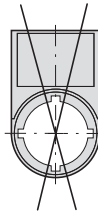

Typ	A ≧ mm	B ≧ mm
M22(S)-...(IEC/EN 60947)	30	50
RMQ-Titan min.	30	40
M22-D... + M22-T-D	33	40
M22-D(R)P...	38	40
M22-PV...	45	45
M22-PV...45	55	55
M22-PV...60	70	70
M22-PV(L) + M22-PL-PV	48	56
M22-PV(L)(S...)+ M22-D...	33	40
M22-DDL...	30	55
M22-DDL... + M22-T-DD	33	58
M22-ST...	30	50
M22-STDD...	30	75
M22-CK...	30	45
M22-CLED...	30	45
M22-XAK...	90	90
M22-XZK...	33	52
M22-XBK...	60	60
M22-XYK...	50	50
M22-D4	60	60
M22-WR...4	50	50
M22-W...J4	100	100

Rastermaß für M22-DD...

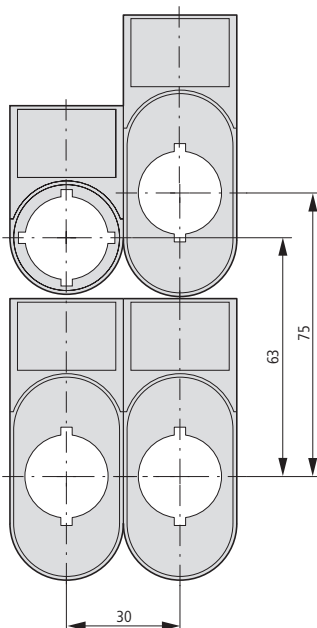

Rastermaß für M22-DDL

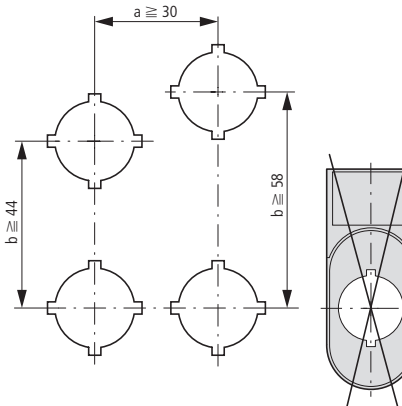

Tastmembran M22-T-DD

Tastmembran mit Trägerplatte nicht kombinierbar

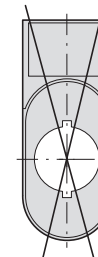

1

NOT-AUS-Plombierhaube

M22-PL-PV

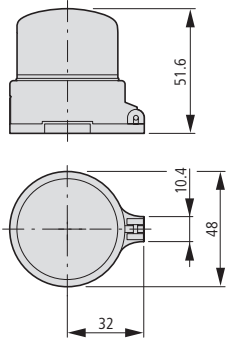

Blindverschluss

M22...B-...

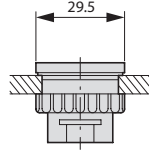

Tastenmembran

M22-T-D

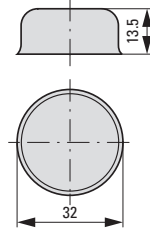

M22-T-D

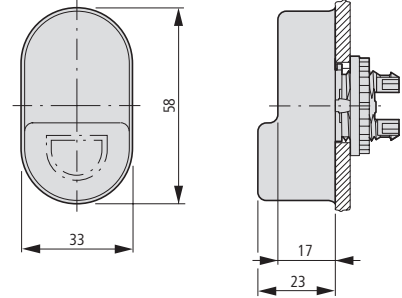

Schutzkragen

M22-XGWK

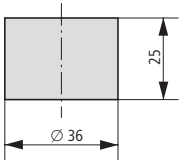

M22-XGPV

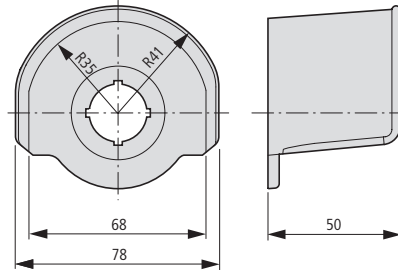

Schutzmembran

M22-XWS

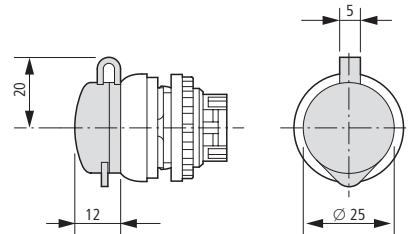

NOT-HALT-Schilder

M22-XAK...

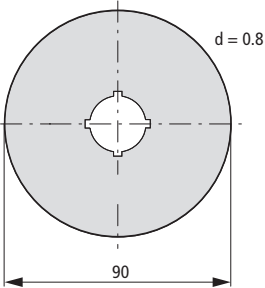

M22-X(Y)ZK...

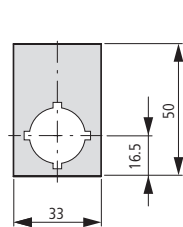

M22-XBK...

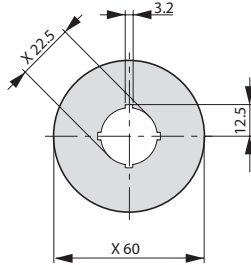

M22-XYK...

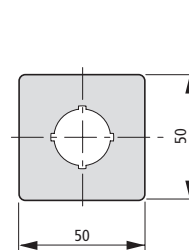

Joystick

M22...-W...J...

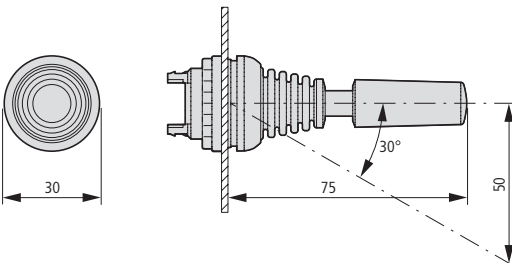

4-fach-Positionstaster

M22...-D...4-...

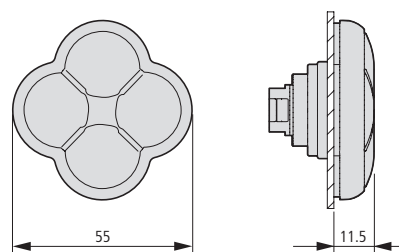

Joystick

M22-WJ..., M22-WRJ...

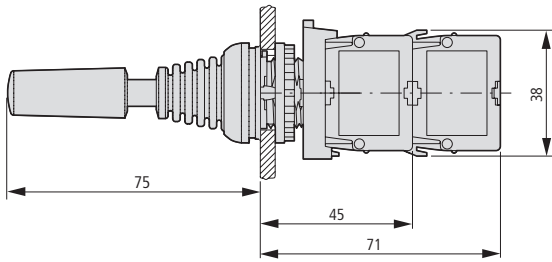

Befestigungsadapter

M22-A4

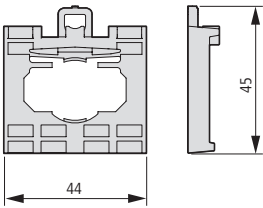

Staubschutzhäube

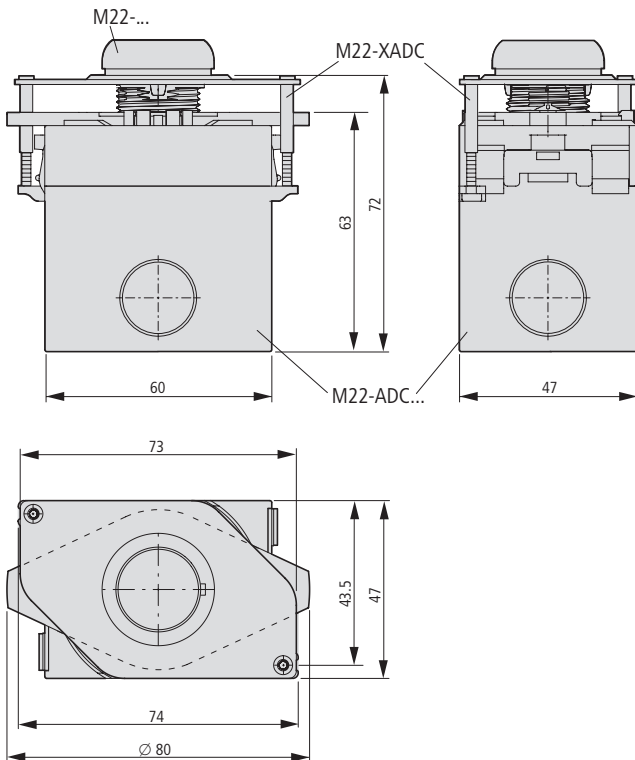

1

Befestigungsadapter (Frontbefestigung) für 3 Kontakt-/LED-Elemente

M22-A

M22-SWD-A4

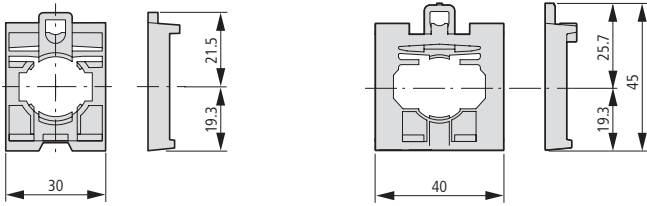

Funktionselemente

M22-SWD-K...
M22-SWD-LED...

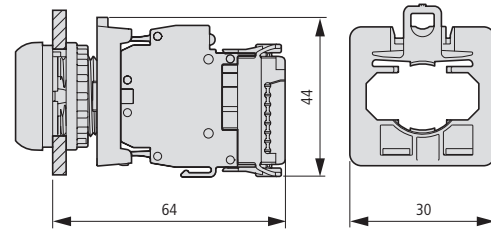

Gehäusedurchführung Stecker

SWD4-SM8-20

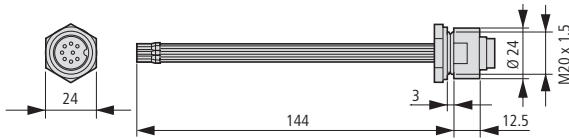

Gehäusedurchführung Buchse

SWD4-SF8-20

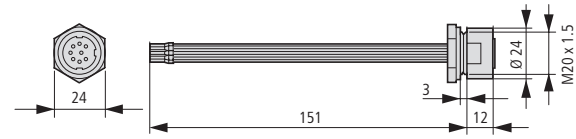

Steckverbindung für SWD-Rundleitung, gerade

SWD4-SF8-67

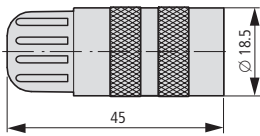

SWD4-SM8-67

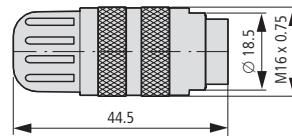

Steckverbindung für SWD-Rundleitung, gewinkelt

SWD4-SF8-67W

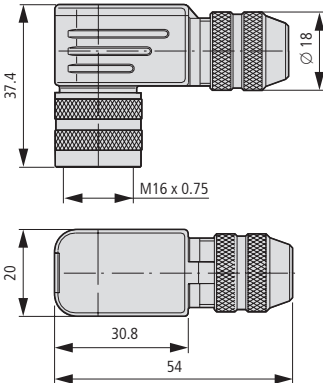

SWD4-SM8-67W

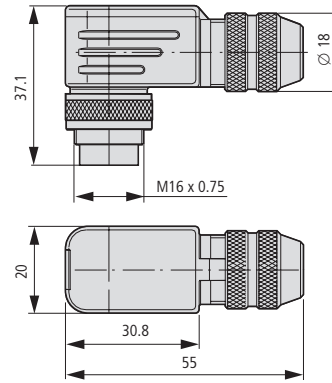

M30.... mit 2 Standard-Kontaktelementen M22-K...

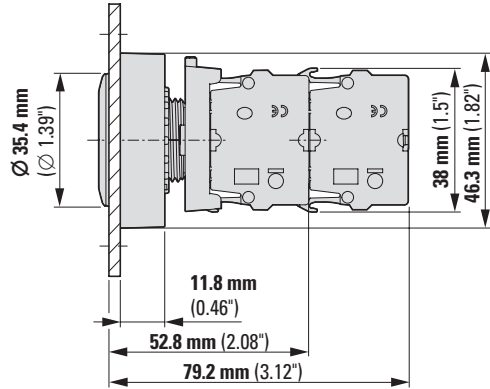

M30.... mit Flat-Rear-Kontaktelementen M22-FK...

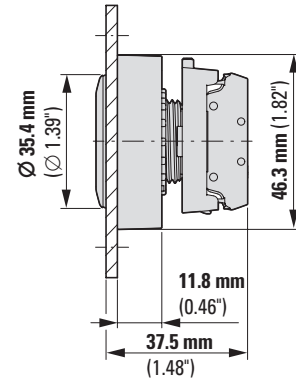

Drucktasten, Blindverschluss

M30C-FD...
M30C-FB

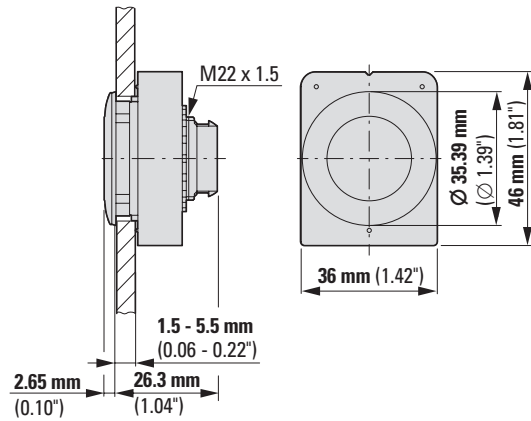

Leuchtmelder

M30C-FL...

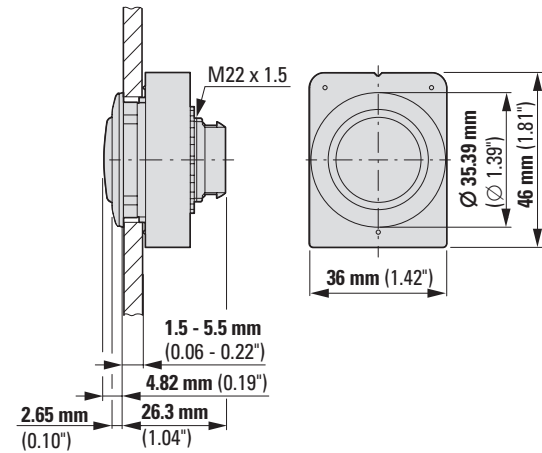

Wahltasten

mit Drehknopf
M30C-FW...

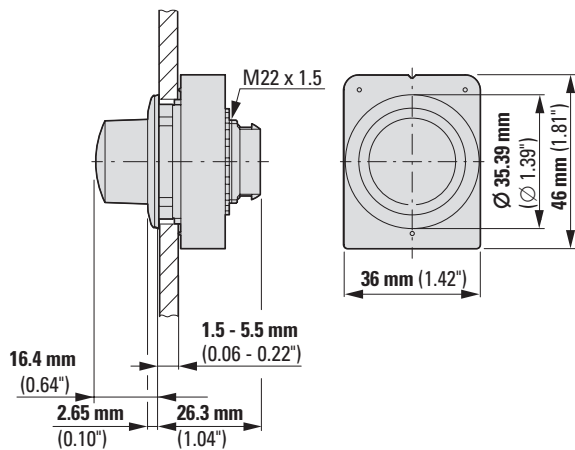

(Leucht-)Wahltasten

mit Knebelgriff, 4-fach
M30C-FW(L)K(V)-...

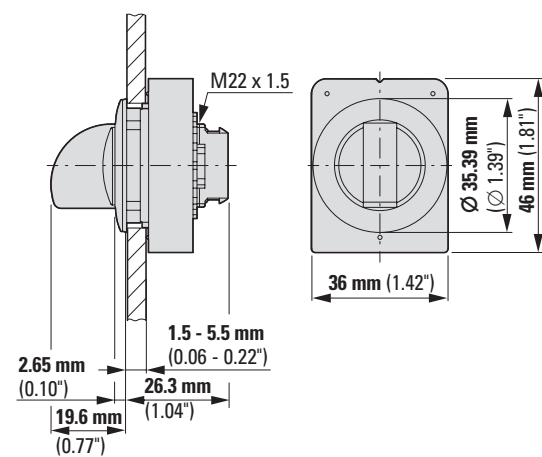

1

Schlüsseltasten

M30C-FW(R)S(3)-MS...

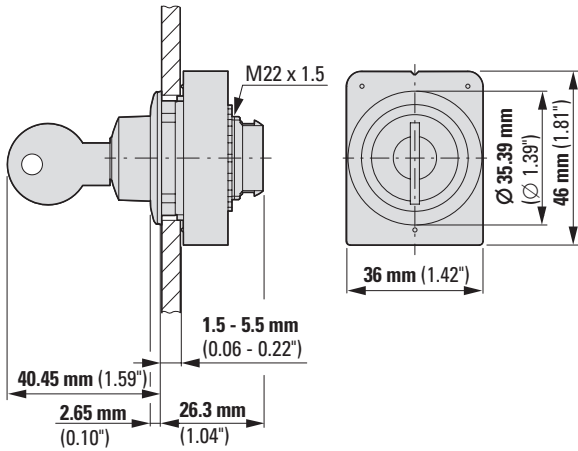

M30C-FW(R)S(3)-RS...

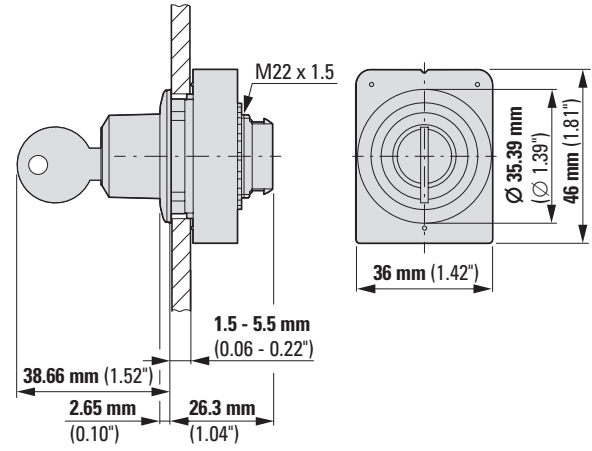

Schlüsseltasten

M30C-FW(R)S(3)-SA...

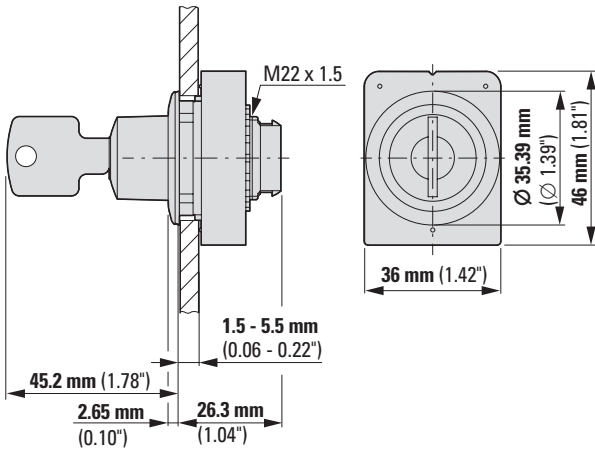

Potenziometer

M30C-FR...

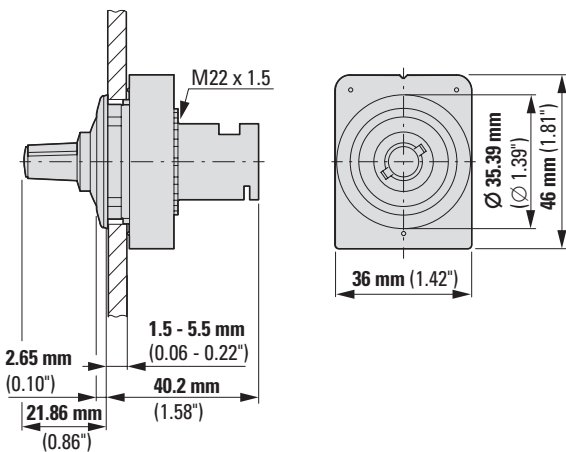

Potenziometer, SWD

M30C-FR-SWD

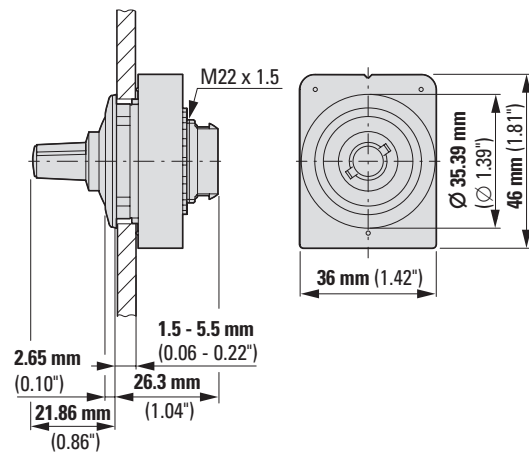

Encoder, SWD

M30C-FINC-SWD

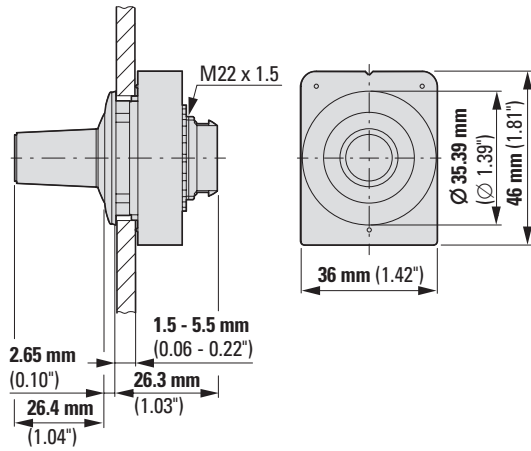

Joystick

M30C-FW(R)JS...

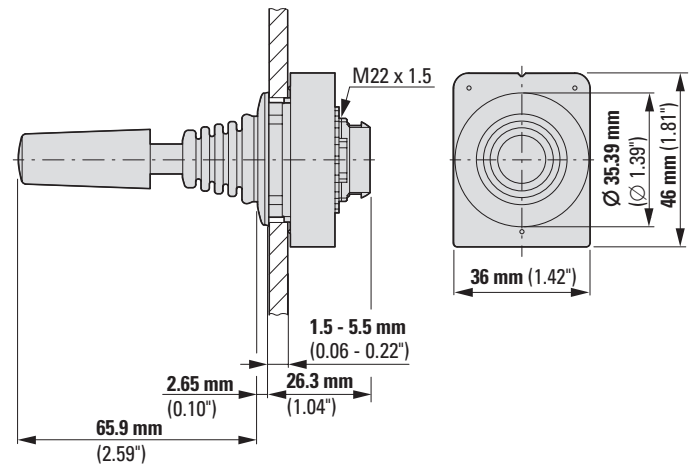

Einbaubohrung ohne Nasenausschnitt

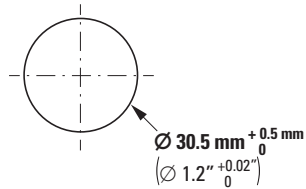

Einbaubohrung mit Nasenausschnitt

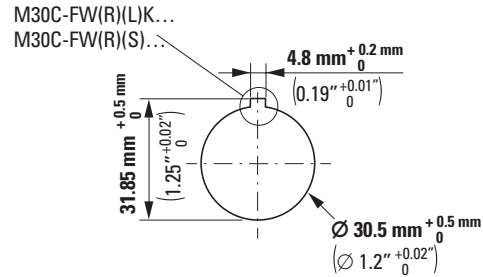

Rastermaß für verschiedene Kombinationen

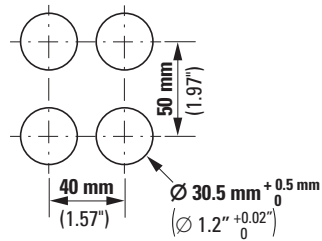

Build it in.



RMQ *compact* solution Einfach. Zuverlässig. Kompakt.



Download Broschüre
unter Produktseite
www.eaton.eu/RMQcompact

Die RMQ *compact* solution Reihen C22 und C30 vereinen Anschlusskabel mit oder ohne Steckerverbindung sowie Anzeige- und Bedienelemente in einem Gerät. Die All-in-one-Lösung zeichnet sich durch eine besondere Kapselung zum Beispiel gegen Staub, feine Fremdpartikel oder Flüssigkeiten aus. Dank der hohen Schutzart frontseitig (bis zu IP69K) und rückseitig (IP65) eignen sich diese Geräte für den direkten Einbau, z.B. in Holzbearbeitungsmaschinen oder ähnlichen Werkzeugmaschinen.

RMQ *compact* solution steht für ein modernes Design bei Maschinen, Anlagen und weiteren vielfältigen Einsatzmöglichkeiten. Ob in der klassischen Bauform C22 oder in der flachen Ausführung C30 steht für jede Anwendung die passende Lösung zur Verfügung.

Mehr Informationen zu modernen Bedienkonzepten für die nächste Maschinengeneration finden Sie unter: www.eaton.com/de/HMI

C20
C30



2.0 RMQ compact solution	
2.1 Systemübersicht	
C22 – Systemübersicht	96
2.2 Produktauswahl	
C22 – NOT-HALT-/NOT-AUS-Tasten	98
C22 – Drucktasten	99
C22 – Wahltasten	102
C22 – Schlüsseltasten	104
C22 – Leuchtmelder	106
C22 – Leuchtdrucktasten	108
C22 – Leuchtdrucktasten, Zusatzausrüstung	109
2.3 Systemübersicht	
C30 – Systemübersicht	110
2.4 Produktauswahl	
C30 – Drucktasten	111
C30 – Leuchtmelder	113
C30 – Leuchtdrucktasten, Zusatzausrüstung	114
2.5 Technische Daten	
C22/C30 – Technische Daten	115
2.6 Abmessungen	
C22 – Abmessungen	116
C30 – Abmessungen	120

2.1

RMQ compact solution

C22 – Systemübersicht

Moeller series

Systemübersicht



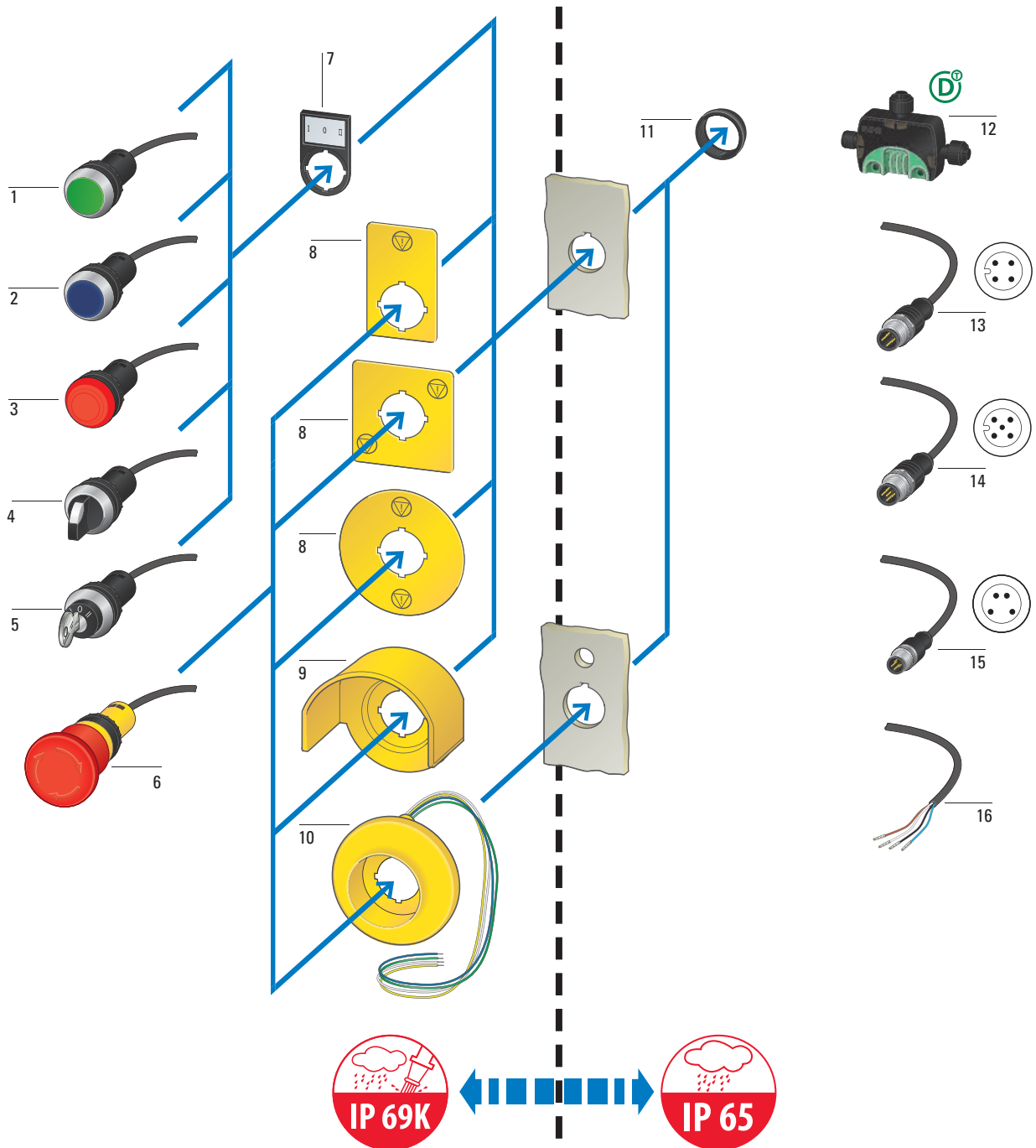









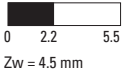

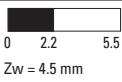

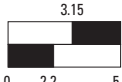
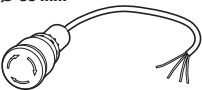

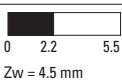

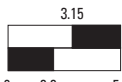
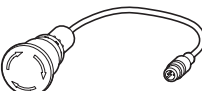
2

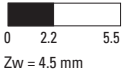
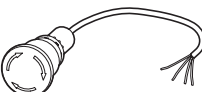

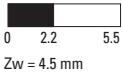
Drucktasten C22	1	Schlüsseltasten C22	5	Leuchtring	10
tastend und rastend		tastend und rastend		in den Varianten:	
flach		flach		24 V AC/DC, 120 V AC, 230 V AC	
Farben: weiß, grün, rot, schwarz		2 oder 3 Stellungen		Dauerlicht	
mit Kabel (0,2/0,5/1/3,5 m) und Stecker (M12A oder M8, 4-polig) oder Kabelende offen (4-polig)		mit Kabel (0,2/1/3,5 m) und Stecker (M12A oder M8, 4-polig) oder Kabelende offen (4-polig)		Blinklicht mit separater Ansteuerung	
→ Seite 99		→ Seite 104		Laufflicht mit separater Ansteuerung	
				24 V AC/DC	
				mit 3 getrennt ansteuerbaren LED-Reihen	
				→ Seite 16	
Leuchtdrucktasten C22	2	NOT-HALT/NOT-AUS-Tasten C22	6	Gewinding	11
tastend und rastend		flach		→ Seite 70	
flach		38 mm und 45 mm Durchmesser			
Farben: weiß, grün, rot, blau, gelb		Pilz- oder Palmenform			
mit Kabel (0,2/0,5/1/3,5 m) und Stecker (M12A oder M8, 4-polig) oder Kabelende offen (4-polig)		Entriegeln durch Drehen oder Ziehen			
24 V AC/DC		überlistungssicher nach ISO 13850/EN 418		SWD-Ein-/Ausgabemodul	12
→ Seite 108		Europäische Maschinenrichtlinie 2006/42/EG		zum Anschluss digitaler Ein-/Ausgabesignale an SmartWire-DT	
		mit Kabel (0,2/1/3,5 m) und Stecker (M12A, 5-polig) oder Kabelende offen (4-polig)		IP67	
		→ Seite 98		Kabel mit M12A-Stecker, 4-polig	13
Leuchtmelder C22	3	Schildträger	7	Kabel mit M12A-Stecker, 5-polig	14
flach		für Einlegeschilder		Kabel mit M8-Stecker, 4-polig	15
Farben: weiß, grün, rot, blau, gelb		Farbe: schwarz		Kabelende offen, 4-polig	16
mit Kabel (0,2/0,5/1/3,5 m) und Stecker (M12A oder M8, 4-polig) oder Kabelende offen (4-polig)		Einlegeschilder: alufarben, beschriftet oder unbeschriftet, gravierbar			
24 V AC/DC		→ Seite 57			
→ Seite 106					
		NOT-HALT-Schilder, IP66	8		
Wahltasten C22	4	Farbe: gelb mit schwarzer Schrift			
tastend und rastend		rund, rechteckig oder quadratisch			
flach		mit NOT-HALT-Beschriftung oder NOT-HALT-Symbol			
mit Knebelgriff		→ Seite 17			
2 oder 3 Stellungen					
mit Kabel (0,2/1/3,5 m) und Stecker (M12A oder M8, 4-polig) oder Kabelende offen (4-polig)		Schutzkragen	9		
→ Seite 102		gegen unbeabsichtigtes Betätigen			
		für Bauformen 38 mm und 45 mm			
		→ Seite 16			

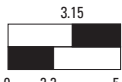
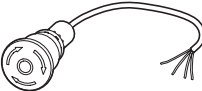

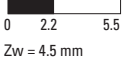
Produktauswahl

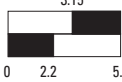
2

Anschlussart	Kabel- länge m	Pilzstößel	Kontaktbestückung ¹⁾ Ö = Öffner S = Schließer	Schalt- zeichen	Kontakt- diagramm ²⁾	Typ Artikel-Nr.	VPE	
NOT-HALT-/NOT-AUS-Tasten								
unbeleuchtet überlastungssicher nach ISO 13850, EN 418 IP66, IP67, IP69K (frontseitig) IP65 (rückseitig) Tastensockel gelb								
Pilzform Zugentriegelung Ø 38 mm 	Kabel (schwarz) mit M12A-Stecker, 5-polig	0,2	●	2 Ö ⊕		 Zw = 4.5 mm	C22-PV-K02-P10 185184	1 Stück
Pilzform Zugentriegelung Ø 38 mm 	Kabel (schwarz) mit offenem Ende, 4-polig	1	●	2 Ö ⊕		 Zw = 4.5 mm	C22-PV-K02-P62 185169	1 Stück
		3,5						
		1			1 Ö ⊕ 1 S		 Zw = 4.5 mm	C22-PV-K11-P62 185174
		3,5						C22-PV-K11-P65 185175
Pilzform Drehentriegelung Ø 38 mm 	Kabel (schwarz) mit offenem Ende, 4-polig	1	●	2 Ö ⊕		 Zw = 4.5 mm	C22-PVT-K02-P62 185176	1 Stück
		3,5						
		1			1 Ö ⊕ 1 S		 Zw = 4.5 mm	C22-PVT-K11-P62 185181
		3,5						C22-PVT-K11-P65 185182
Palmenform Drehentriegelung Ø 45 mm 	Kabel (schwarz) mit M12A-Stecker, 5-polig	0,2	●	2 Ö ⊕		 Zw = 4.5 mm	C22-PVT45P-K02-P10 185183	1 Stück
Palmenform Drehentriegelung Ø 45 mm 	Kabel (schwarz) mit offenem Ende, 4-polig	1	●	2 Ö ⊕		 Zw = 4.5 mm	C22-PVT45P-K02-P62 185155	1 Stück
		3,5						
		1			1 Ö ⊕ 1 S		 Zw = 4.5 mm	C22-PVT45P-K11-P62 185160
		3,5						C22-PVT45P-K11-P65 185161
Palmenform Drehentriegelung Ø 45 mm mit mechanischer Schaltstellungsanzeige ³⁾ 	Kabel (schwarz) mit offenem Ende, 4-polig	1	●	2 Ö ⊕		 Zw = 4.5 mm	C22-PVT45P-MPI-K02-P62 185162	1 Stück
		3,5						
		1			1 Ö ⊕ 1 S		 Zw = 4.5 mm	C22-PVT45P-MPI-K11-P62 185167
		3,5						C22-PVT45P-MPI-K11-P65 185168













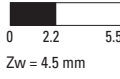







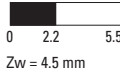

Hinweise

¹⁾ ⊕ = Sicherheitsfunktion, durch Zwangsöffnung nach IEC/EN 60947-5-1

²⁾ Schaltweg  = Kontakt geschlossen  = Kontakt offen

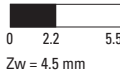
³⁾ Schaltstellungsanzeige grün → Taste unbetätigt



Kabel-länge	Tastenplatte	Kontaktbestückung ¹⁾	Schalt-zeichen ²⁾	Kontaktdiagramm	tastend Typ Artikel-Nr.	rastend Typ Artikel-Nr.	VPE
Drucktasten							
Frontring Titan IP66, IP67, IP69K (frontseitig), IP65 (rückseitig) flach							
0,2	  ohne Tastenplatte	S = Schließer Ö = Öffner 1 Ö ⊕		 0 2.2 5.5 Zw = 4.5 mm	C22-D-R-K01-P1 185675	C22-DR-R-K01-P1 185684	1 Stück
	 1 S  ohne Tastenplatte			 0 3.15 5.5	C22-D-G-K10-P1 185674	C22-DR-G-K10-P1 185683	
0,5	  ohne Tastenplatte	1 Ö ⊕		 0 2.2 5.5 Zw = 4.5 mm	C22-D-R-K01-P3 181633	C22-DR-R-K01-P3 181611	1 Stück
	 1 S  ohne Tastenplatte			 0 3.15 5.5	C22-D-G-K10-P3 181632	C22-DR-G-K10-P3 181610	
1	  ohne Tastenplatte	1 Ö ⊕		 0 2.2 5.5 Zw = 4.5 mm	C22-D-R-K01-P5 181043	C22-DR-R-K01-P5 181081	1 Stück
	 1 S  ohne Tastenplatte			 0 3.15 5.5	C22-D-G-K10-P5 181041	C22-DR-G-K10-P5 181079	
					C22-D-S-K01-P5 181045	C22-DR-S-K01-P5 181083	
					C22-D-X-K01-P5 181049	C22-DR-X-K01-P5 181087	
					C22-D-W-K10-P5 181047	C22-DR-W-K10-P5 181085	
					C22-D-X-K10-P5 181051	C22-DR-X-K10-P5 181089	

Hinweise

¹⁾ ⊕ = Sicherheitsfunktion, durch Zwangsöffnung nach IEC/EN 60947-5-1

²⁾ Schaltweg: ■ = Kontakt geschlossen □ = Kontakt offen

Kabel (schwarz) mit M8-Stecker, 4-polig



Kabel- länge m	Tastenplatte	Kontaktbestückung ¹⁾ S = Schließer Ö = Öffner	Schalt- zeichen ²⁾	Kontaktdiagramm	tastend		VPE		
					Typ Artikel-Nr.	Typ Artikel-Nr.			
Drucktasten									
Frontring Titan IP66, IP67, IP69K (frontseitig), IP65 (rückseitig) flach									
0,2		1 Ö ⊕			 0 2.2 5.5 Zw = 4.5 mm	C22-D-R-K01-P30	C22-DR-R-K01-P30	1 Stück	
						185693	185702		
		ohne Tastenplatte					C22-D-S-K01-P30	C22-DR-S-K01-P30	
							185694	185703	
		1 S					C22-D-X-K01-P30	C22-DR-X-K01-P30	
							185696	185705	
	ohne Tastenplatte					C22-D-G-K10-P30	C22-DR-G-K10-P30		
						185692	185701		
	ohne Tastenplatte					C22-D-W-K10-P30	C22-DR-W-K10-P30		
						185695	185704		
	ohne Tastenplatte					C22-D-X-K10-P30	C22-DR-X-K10-P30		
						185698	185707		
0,5		1 Ö ⊕			 0 2.2 5.5 Zw = 4.5 mm	C22-D-R-K01-P31	C22-DR-R-K01-P31	1 Stück	
						185635	185644		
		ohne Tastenplatte					C22-D-S-K01-P31	C22-DR-S-K01-P31	
							185636	185645	
		1 S					C22-D-X-K01-P31	C22-DR-X-K01-P31	
							185638	185647	
	ohne Tastenplatte					C22-D-G-K10-P31	C22-DR-G-K10-P31		
						185634	185643		
	ohne Tastenplatte					C22-D-W-K10-P31	C22-DR-W-K10-P31		
						185637	185646		
	ohne Tastenplatte					C22-D-X-K10-P31	C22-DR-X-K10-P31		
						185640	185649		
1		1 Ö ⊕			 0 2.2 5.5 Zw = 4.5 mm	C22-D-R-K01-P32	C22-DR-R-K01-P32	1 Stück	
						185653	185662		
		ohne Tastenplatte					C22-D-S-K01-P32	C22-DR-S-K01-P32	
							185654	185663	
		1 S					C22-D-X-K01-P32	C22-DR-X-K01-P32	
							185656	185665	
	ohne Tastenplatte					C22-D-G-K10-P32	C22-DR-G-K10-P32		
						185652	185661		
	ohne Tastenplatte					C22-D-W-K10-P32	C22-DR-W-K10-P32		
						185655	185664		
	ohne Tastenplatte					C22-D-X-K10-P32	C22-DR-X-K10-P32		
						185658	185667		

Hinweise

¹⁾ ⊕ = Sicherheitsfunktion, durch Zwangsöffnung nach IEC/EN 60947-5-1

²⁾ Schaltweg: ■ = Kontakt geschlossen □ = Kontakt offen



Kabel-länge	Tastenplatte	Kontaktbestückung ¹⁾	Schalt-zeichen ²⁾	Kontaktdiagramm	Typ Artikel-Nr.	Typ Artikel-Nr.	VPE		
m		S = Schließer Ö = Öffner			tastend	rastend			
Drucktasten									
Frontring Titan IP66, IP67, IP69K (frontseitig), IP65 (rückseitig) flach									
1	●	1 Ö ⊕			C22-D-R-K01-P62 185671	C22-DR-R-K01-P62 185608	1 Stück		
					C22-D-S-K01-P62 185672	C22-DR-S-K01-P62 185609			
	ohne Tastenplatte					C22-D-X-K01-P62 185602	C22-DR-X-K01-P62 185611		
	ohne Tastenplatte		2 Ö ⊕			C22-D-X-K02-P62 185603	C22-DR-X-K02-P62 185612		
	ohne Tastenplatte		1 S	1 Ö ⊕			C22-D-X-K11-P62 185605	C22-DR-X-K11-P62 185614	
	●		1 S			C22-D-G-K10-P62 185670	C22-DR-G-K10-P62 185607		
	○					C22-D-W-K10-P62 185673	C22-DR-W-K10-P62 185610		
	ohne Tastenplatte					C22-D-X-K10-P62 185604	C22-DR-X-K10-P62 185613		
	ohne Tastenplatte		2 S			C22-D-X-K20-P62 185606	C22-DR-X-K20-P62 185615		
	3,5	●	1 Ö ⊕			C22-D-R-K01-P65 185617	C22-DR-R-K01-P65 185626	1 Stück	
						C22-D-S-K01-P65 185618	C22-DR-S-K01-P65 185627		
		ohne Tastenplatte					C22-D-X-K01-P65 185620	C22-DR-X-K01-P65 185629	
ohne Tastenplatte		2 Ö ⊕			C22-D-X-K02-P65 185621	C22-DR-X-K02-P65 185630			
ohne Tastenplatte		1 S	1 Ö ⊕			C22-D-X-K11-P65 185623	C22-DR-X-K11-P65 185632		
●		1 S			C22-D-G-K10-P65 185616	C22-DR-G-K10-P65 185625			
○					C22-D-W-K10-P65 185619	C22-DR-W-K10-P65 185628			
ohne Tastenplatte					C22-D-X-K10-P65 185622	C22-DR-X-K10-P65 185631			
ohne Tastenplatte		2 S			C22-D-X-K20-P65 185624	C22-DR-X-K20-P65 185633			

Hinweise

¹⁾ ⊕ = Sicherheitsfunktion, durch Zwangsöffnung nach IEC/EN 60947-5-1

²⁾ Schaltweg: ■ = Kontakt geschlossen □ = Kontakt offen

Funktion:	Kontaktbestückung ¹⁾	Schaltzeichen	Kontakttdiagramm ²⁾	Kabellänge Typ Artikel-Nr.	Kabellänge Typ Artikel-Nr.	VPE
▷ = tastend (MO) S = Schließer	Ö = Öffner					
◁ = rastend (MA)						

Wahltasten

Frontring Titan
mit Knebelgriff
IP66 (frontseitig), IP65 (rückseitig)

2 Stellungen
Kabel (schwarz) mit
M12A-Stecker, 4-polig



▷ 40°	1 S			0,2 m C22-WK-K10-P1 186098	1 m C22-WK-K10-P5 186114	1 Stück
▷ 60°				C22-WRK-K10-P1 186103	C22-WRK-K10-P5 186119	

2 Stellungen
Kabel (schwarz) mit
M8-Stecker, 4-polig



▷ 40°	1 S			0,2 m C22-WK-K10-P30 186130	1 m C22-WK-K10-P32 186146	1 Stück
▷ 60°				C22-WRK-K10-P30 186135	C22-WRK-K10-P32 186151	

2 Stellungen
Kabel (schwarz) mit
offenem Ende, 4-polig



▷ 40°		1 Ö ⊕			1 m C22-WK-K01-P62 186161	3,5 m C22-WK-K01-P65 186177	1 Stück
▷ 60°				C22-WRK-K01-P62 186166	C22-WRK-K01-P65 186182		
▷ 40°		2 Ö ⊕			1 m C22-WK-K02-P62 186158	3,5 m C22-WK-K02-P65 186174	
▷ 60°				C22-WRK-K02-P62 186163	C22-WRK-K02-P65 186179		
▷ 40°	1 S	1 Ö ⊕			1 m C22-WK-K11-P62 186159	3,5 m C22-WK-K11-P65 186175	
▷ 60°				C22-WRK-K11-P62 186164	C22-WRK-K11-P65 186180		
▷ 40°	1 S				1 m C22-WK-K10-P62 186162	3,5 m C22-WK-K10-P65 186178	
▷ 60°				C22-WRK-K10-P62 186167	C22-WRK-K10-P65 186183		
▷ 40°	2 S				1 m C22-WK-K20-P62 186160	3,5 m C22-WK-K20-P65 186176	
▷ 60°				C22-WRK-K20-P62 186165	C22-WRK-K20-P65 186181		

Hinweise









¹⁾ ⊕ = Sicherheitsfunktion, durch Zwangsöffnung nach IEC/EN 60947-5-1

²⁾ Schaltweg: ■ = Kontakt geschlossen □ = Kontakt offen

Funktion:	Kontaktbestückung ¹⁾	Schaltzeichen	Kontaktdiagramm ²⁾	Kabellänge Typ Artikel-Nr.	Kabellänge Typ Artikel-Nr.	VPE
▷ = tastend (MO) S = Schließer Ö = Öffner ▽ = rastend (MA)						

Wahltasten

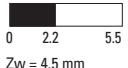
Frontring Titan
mit Knebelgriff
IP66 (frontseitig), IP65 (rückseitig)

3 Stellungen Kabel (schwarz) mit M12A-Stecker, 4-polig 	40° ▷ ▽ 40°	2 S			0,2 m C22-WK3-K20-P1 186106	1 m C22-WK3-K20-P5 186122	1 Stück	
	60° ▽ ▽ 60°				C22-WRK3-K20-P1 186109	C22-WRK3-K20-P5 186125		
3 Stellungen Kabel (schwarz) mit M8-Stecker, 4-polig 	40° ▷ ▽ 40°	2 S			0,2 m C22-WK3-K20-P30 186138	1 m C22-WK3-K20-P32 186154	1 Stück	
	60° ▽ ▽ 60°				C22-WRK3-K20-P30 186141	C22-WRK3-K20-P32 186157		
3 Stellungen Kabel (schwarz) mit offenem Ende, 4-polig 	40° ▷ ▽ 40°	2 Ö ⊕			1 m C22-WK3-K02-P62 186168	3,5 m C22-WK3-K02-P65 186184	1 Stück	
	60° ▽ ▽ 60°				C22-WRK3-K02-P62 186171	C22-WRK3-K02-P65 186187		
	40° ▷ ▽ 40°	1 S	1 Ö ⊕			C22-WK3-K11-P62 186169	C22-WK3-K11-P65 186185	
	60° ▽ ▽ 60°				C22-WRK3-K11-P62 186172	C22-WRK3-K11-P65 186188		
	40° ▷ ▽ 40°	2 S			C22-WK3-K20-P62 186170	C22-WK3-K20-P65 186186		
	60° ▽ ▽ 60°				C22-WRK3-K20-P62 186173	C22-WRK3-K20-P65 186189		

Hinweise ¹⁾ ⊕ = Sicherheitsfunktion, durch Zwangsöffnung nach IEC/EN 60947-5-1
²⁾ Schaltweg: ■ = Kontakt geschlossen □ = Kontakt offen

Funktion:	Schlüssel abziehbar in Stellung	Kontaktbestückung ¹⁾	Schaltzeichen	Kontakt-diagramm	Kabellänge Typ Artikel-Nr.	Kabellänge Typ Artikel-Nr.	VPE
▷	= tastend (M0)	S = Schließer	Ö = Öffner				
◁	= rastend (MA)						

Schlüsseltasten

Frontring Titan
Schließung MS1
nicht schließanlagenfähig
mit 1 Schlüssel
IP66 (frontseitig), IP65 (rückseitig)

2 Stellungen
Kabel (schwarz) mit
M12A-Stecker, 4-polig



					0,2 m	1 m	
▷ 40°	0	1 S			C22-WS-MS1-K10-P1 186194	C22-WS-MS1-K10-P5 186210	1 Stück
▷ 60°		0			C22-WRS-MS1-K10-P1 186199	C22-WRS-MS1-K10-P5 186215	

2 Stellungen
Kabel (schwarz) mit
M8-Stecker, 4-polig



					0,2 m	1 m	
▷ 40°	0	1 S			C22-WS-MS1-K10-P30 186226	C22-WS-MS1-K10-P32 186242	1 Stück
▷ 60°		0			C22-WRS-MS1-K10-P30 186231	C22-WRS-MS1-K10-P32 186247	

2 Stellungen
Kabel (schwarz) mit
offenem Ende, 4-polig



					1 m	3,5 m	
▷ 40°	0	1 Ö ⊕			C22-WS-MS1-K01-P62 186257	C22-WS-MS1-K01-P65 186273	1 Stück
▷ 60°		0			C22-WRS-MS1-K01-P62 186262	C22-WRS-MS1-K01-P65 186278	
▷ 40°	0	2 Ö ⊕			C22-WS-MS1-K02-P62 186254	C22-WS-MS1-K02-P65 186270	
▷ 60°		0			C22-WRS-MS1-K02-P62 186259	C22-WRS-MS1-K02-P65 186275	
▷ 40°	0	1 S			C22-WS-MS1-K11-P62 186255	C22-WS-MS1-K11-P65 186271	
▷ 60°		0			C22-WRS-MS1-K11-P62 186260	C22-WRS-MS1-K11-P65 186276	
▷ 40°	0	1 S			C22-WS-MS1-K10-P62 186258	C22-WS-MS1-K10-P65 186274	
▷ 60°		0			C22-WRS-MS1-K10-P62 186263	C22-WRS-MS1-K10-P65 186279	
▷ 40°	0	2 S			C22-WS-MS1-K20-P62 186256	C22-WS-MS1-K20-P65 186272	
▷ 60°		0			C22-WRS-MS1-K20-P62 186261	C22-WRS-MS1-K20-P65 186277	

Hinweise

¹⁾ ⊕ = Sicherheitsfunktion, durch Zwangsöffnung nach IEC/EN 60947-5-1

²⁾ Schaltweg = Kontakt geschlossen = Kontakt offen

































































Funktion:	Schlüssel abziehbar in Stellung	Kontaktbestückung ¹⁾	Schaltzeichen	Kontaktdiagramm	Kabellänge Typ Artikel-Nr.	Kabellänge Typ Artikel-Nr.	VPE
	= tastend (MO)	S = Schließer					
	= rastend (MA)	Ö = Öffner					

Schlüsseltasten

Frontring Titan
Schließung MS1
nicht schließanlagenfähig
mit 1 Schlüssel
IP66 (frontseitig), IP65 (rückseitig)

3 Stellungen Kabel (schwarz) mit M12A-Stecker, 4-polig 	40°	40°	0	2 S			C22-WS3-MS1-K20-P1 186202	C22-WS3-MS1-K20-P5 186218	1 Stück	
	60°	60°	I	0 II			C22-WRS3-MS1-K20-P1 186205	C22-WRS3-MS1-K20-P5 186221		
3 Stellungen Kabel (schwarz) mit M8-Stecker, 4-polig 	40°	40°	0	2 S			C22-WS3-MS1-K20-P30 186234	C22-WS3-MS1-K20-P32 186250	1 Stück	
	60°	60°	I	0 II			C22-WRS3-MS1-K20-P30 186237	C22-WRS3-MS1-K20-P32 186253		
3 Stellungen Kabel (schwarz) mit offenem Ende, 4-polig 	40°	40°	0	2 $\text{Ö} \text{⊕}$			C22-WS3-MS1-K02-P62 186264	C22-WS3-MS1-K02-P65 186280	1 Stück	
	60°	60°	I	0 II			C22-WRS3-MS1-K02-P62 186267	C22-WRS3-MS1-K02-P65 186283		
	40°	40°	0	1 S	1 $\text{Ö} \text{⊕}$			C22-WS3-MS1-K11-P62 186265		C22-WS3-MS1-K11-P65 186281
	60°	60°	I	0 II			C22-WRS3-MS1-K11-P62 186268	C22-WRS3-MS1-K11-P65 186284		
	40°	40°	0	2 S			C22-WS3-MS1-K20-P62 186266	C22-WS3-MS1-K20-P65 186282		
	60°	60°	I	0 II			C22-WRS3-MS1-K20-P62 186269	C22-WRS3-MS1-K20-P65 186285		

Hinweise ¹⁾ ⊕ = Sicherheitsfunktion, durch Zwangsöffnung nach IEC/EN 60947-5-1
²⁾ Schaltweg = Kontakt geschlossen = Kontakt offen



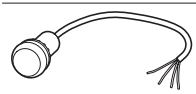











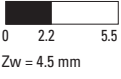



















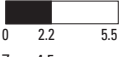



























Anschlussart	Kabellänge m	Linse	LED	Schaltzeichen	Typ Artikel-Nr.	VPE
Leuchtmelder						
flach Bemessungsbetriebsspannung LED 24 V AC/DC IP66, IP67, IP69K (frontseitig), IP65 (rückseitig)						
	0,2				C22-L-B-24-P1 185119	1 Stück
					C22-L-G-24-P1 185120	
					C22-L-R-24-P1 185121	
					C22-L-W-24-P1 185122	
					C22-L-Y-24-P1 185123	
	0,5			C22-L-B-24-P3 181619		
				C22-L-G-24-P3 181620		
				C22-L-R-24-P3 181621		
				C22-L-W-24-P3 181622		
				C22-L-Y-24-P3 181623		
	1			C22-L-B-24-P5 181137		
				C22-L-G-24-P5 181139		
				C22-L-R-24-P5 181141		
				C22-L-W-24-P5 181059		
				C22-L-Y-24-P5 181061		
	0,2				C22-L-B-24-P30 185124	1 Stück
					C22-L-G-24-P30 185125	
					C22-L-R-24-P30 185126	
					C22-L-W-24-P30 185127	
					C22-L-Y-24-P30 185128	
	0,5			C22-L-B-24-P31 185129		
				C22-L-G-24-P31 185130		
				C22-L-R-24-P31 185131		
				C22-L-W-24-P31 185132		
				C22-L-Y-24-P31 185133		
	1			C22-L-B-24-P32 185134		
				C22-L-G-24-P32 185135		
				C22-L-R-24-P32 185136		
				C22-L-W-24-P32 185137		
				C22-L-Y-24-P32 185138		



Anschlussart	Kabellänge m	Linse	LED	Schaltzeichen	Typ Artikel-Nr.	VPE
Leuchtmelder						
Kabel (schwarz) mit offenem Ende, 4-polig	1				C22-L-B-24-P62 185139	1 Stück
					C22-L-G-24-P62 185140	
					C22-L-R-24-P62 185141	
					C22-L-W-24-P62 185142	
					C22-L-Y-24-P62 185143	
	3,5			C22-L-B-24-P65 185144		
				C22-L-G-24-P65 185145		
				C22-L-R-24-P65 185146		
				C22-L-W-24-P65 185147		
				C22-L-Y-24-P65 185148		

C22 – Leuchtdrucktasten

2

Kabel- länge m	Tasten- platte	LED	Kontaktbestü- ckung ¹⁾ S = Schließer Ö = Öffner	Schalt- zeichen	Kontakt- diagramm ²⁾	tastend		rastend		VPE
						Typ Artikel-Nr.	Typ Artikel-Nr.			
Leuchtdrucktasten										
Frontring Titan Bemessungsbetriebsspannung LED 24 V AC/DC IP66, IP67, IP69K (frontseitig), IP65 (rückseitig) flach										
Kabel (schwarz) mit M12A-Stecker, 4-polig 	0,2	 	1 Ö			 0 2.2 5.5 Zw = 4.5 mm	C22-DL-R-K01-24-P1 185555	C22-DRL-R-K01-24-P1 185559	1 Stück	
							 	C22-DL-B-K10-24-P1 185553		C22-DRL-B-K10-24-P1 185557
								 		C22-DL-G-K10-24-P1 185554
	1 S	 	C22-DL-W-K10-24-P1 185556	C22-DRL-W-K10-24-P1 185560						
		0,5	 	1 Ö		 0 2.2 5.5 Zw = 4.5 mm	C22-DL-R-K01-24-P3 181626	C22-DRL-R-K01-24-P3 181630		
							 	C22-DL-B-K10-24-P3 181624	C22-DRL-B-K10-24-P3 181628	
	 							C22-DL-G-K10-24-P3 181625	C22-DRL-G-K10-24-P3 181629	
	1 S	 	C22-DL-W-K10-24-P3 181627	C22-DRL-W-K10-24-P3 181631						
		1	 	1 Ö		 0 2.2 5.5 Zw = 4.5 mm	C22-DL-R-K01-24-P5 181303	C22-DRL-R-K01-24-P5 181368		
							 	C22-DL-B-K10-24-P5 181298	C22-DRL-B-K10-24-P5 181364	
	 							C22-DL-G-K10-24-P5 181300	C22-DRL-G-K10-24-P5 181366	
	1 S	 	C22-DL-W-K10-24-P5 181307	C22-DRL-W-K10-24-P5 181370						
Kabel (schwarz) mit M8-Stecker, 4-polig 		0,2	 	1 Ö		 0 2.2 5.5 Zw = 4.5 mm	C22-DL-R-K01-24-P30 185563	C22-DRL-R-K01-24-P30 185567	1 Stück	
							 	C22-DL-B-K10-24-P30 185561		C22-DRL-B-K10-24-P30 185565
	 							C22-DL-G-K10-24-P30 185562		C22-DRL-G-K10-24-P30 185566
	1 S	 	C22-DL-W-K10-24-P30 185564	C22-DRL-W-K10-24-P30 185568						
		0,5	 	1 Ö		 0 2.2 5.5 Zw = 4.5 mm	C22-DL-R-K01-24-P31 185571	C22-DRL-R-K01-24-P31 185575		
							 	C22-DL-B-K10-24-P31 185569	C22-DRL-B-K10-24-P31 185573	
	 							C22-DL-G-K10-24-P31 185570	C22-DRL-G-K10-24-P31 185574	
	1 S	 	C22-DL-W-K10-24-P31 185572	C22-DRL-W-K10-24-P31 185576						
		1	 	1 Ö		 0 2.2 5.5 Zw = 4.5 mm	C22-DL-R-K01-24-P32 185579	C22-DRL-R-K01-24-P32 185583		
							 	C22-DL-B-K10-24-P32 185577	C22-DRL-B-K10-24-P32 185581	
	 							C22-DL-G-K10-24-P32 185578	C22-DRL-G-K10-24-P32 185582	
	1 S	 	C22-DL-W-K10-24-P32 185580	C22-DRL-W-K10-24-P32 185584						

Kabel- länge m	Tasten- platte	LED	Kontaktbestü- ckung ¹⁾ S = Schließer Ö = Öffner	Schalt- zeichen	Kontakt- diagramm ²⁾	tastend		rastend		VPE
						Typ Artikel-Nr.	Typ Artikel-Nr.	Typ Artikel-Nr.	Typ Artikel-Nr.	
Leuchtdrucktasten										
1	● ●	● ●	1 Ö ⊕			C22-DL-R-K01-24-P62	C22-DRL-R-K01-24-P62	1 Stück		
						185587	185591			
	● ●	● ●	1 S			C22-DL-B-K10-24-P62	C22-DRL-B-K10-24-P62			
						185585	185589			
● ●	● ●					C22-DL-G-K10-24-P62	C22-DRL-G-K10-24-P62			
						185586	185590			
○ ○	○ ○					C22-DL-W-K10-24-P62	C22-DRL-W-K10-24-P62			
						185588	185592			
3,5	● ●	● ●	1 Ö ⊕			C22-DL-R-K01-24-P65	C22-DRL-R-K01-24-P65			
						185595	185599			
	● ●	● ●	1 S			C22-DL-B-K10-24-P65	C22-DRL-B-K10-24-P65			
						185593	185597			
● ●	● ●					C22-DL-G-K10-24-P65	C22-DRL-G-K10-24-P65			
						185594	185598			
○ ○	○ ○					C22-DL-W-K10-24-P65	C22-DRL-W-K10-24-P65			
						185596	185600			



Hinweise ¹⁾ ⊕ = Sicherheitsfunktion, durch Zwangsöffnung nach IEC/EN 60947-5-1
²⁾ Schaltweg: ■ = Kontakt geschlossen □ = Kontakt offen

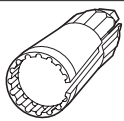

		Typ Artikel-Nr.	VPE
Montageschlüssel			
für Gewinding, auf Akkuschrauber steckbar		C22-MS 179955	1 Stück

Systemübersicht

2

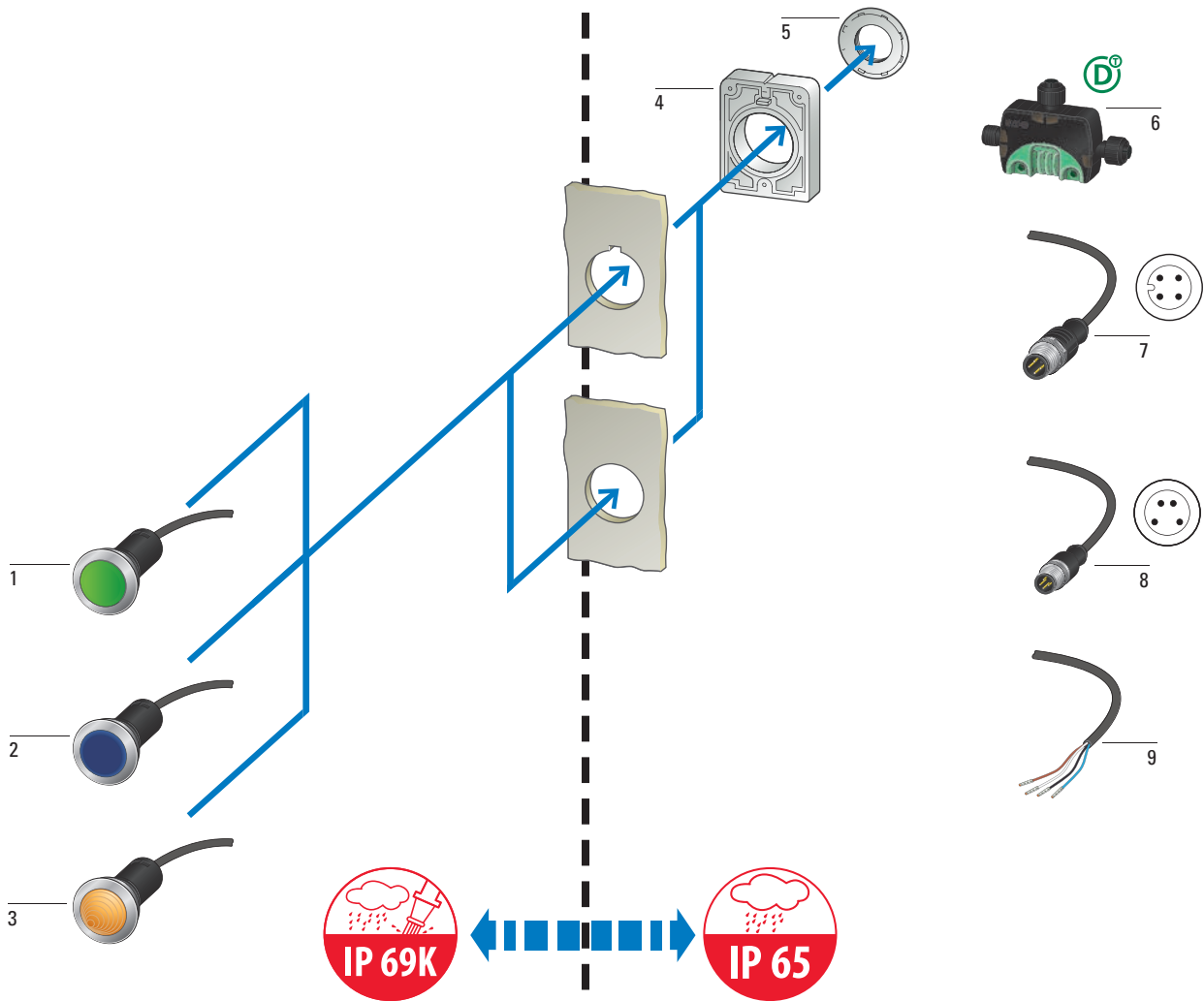



















Drucktasten C30	1
tastend und rastend	
flach	
Farben: weiß, grün, rot, schwarz	
mit Kabel (1,5 oder 3 m) und Stecker (M12A oder M8, 4-polig) oder Kabelende offen (4-polig)	
→ Seite 111	
Leuchtdrucktasten C30	2
tastend und rastend	
flach	
Farben: weiß, grün, rot, blau	
mit Kabel (1,5 oder 3 m) und Stecker (M12A oder M8, 4-polig) oder Kabelende offen (4-polig)	
24 V AC/DC	
→ Seite 114	

Leuchtmelder C30	3
flach	
Farben: weiß, grün, rot, blau, gelb	
mit Kabel (1,5 oder 3 m) und Stecker (M12A oder M8, 4-polig) oder Kabelende offen (4-polig)	
24 V AC/DC	
→ Seite 113	
Verdrehschutz RMQ-AFX	4
im Lieferumfang der C30-Kompaktgeräte enthalten	
Gewinding	5
→ Seite 70	



SWD-Ein-/Ausgabemodul	6
zum Anschluss digitaler Ein-/Ausgabesignale an SmartWire-DT	
IP67	
Kabel mit M12A-Stecker, 4-polig	7
Kabel mit M8-Stecker, 4-polig	8
Kabelende offen, 4-polig	9

Produktauswahl

Kabel- länge	Tastenplatte	Kontaktbestückung ¹⁾	Schalt- zeichen ²⁾	Kontaktdiagramm	tastend Typ Artikel-Nr.	rastend Typ Artikel-Nr.	VPE		
Drucktasten									
Flat Front 30 mm Frontring Metall IP66, IP67, IP69K (frontseitig), IP65 (rückseitig) flach									
Kabel (schwarz) mit M12A-Stecker, 4-polig 	1	  ohne Tastenplatte	1 \bar{O} \Rightarrow	 4	 0 2.2 5.5 Zw = 4.5 mm	C30C-FD-R-K01-P5 185987 C30C-FD-S-K01-P5 185985 C30C-FD-X-K01-P5 185989	C30C-FDR-R-K01-P5 185996 C30C-FDR-S-K01-P5 185994 C30C-FDR-X-K01-P5 185998	1 Stück	
		  ohne Tastenplatte	1 S	 4	 0 3.15 5.5	C30C-FD-G-K10-P5 185988 C30C-FD-W-K10-P5 185986 C30C-FD-X-K10-P5 185990	C30C-FDR-G-K10-P5 185997 C30C-FDR-W-K10-P5 185995 C30C-FDR-X-K10-P5 185999		
	Kabel (schwarz) mit M8-Stecker, 4-polig 	1	  ohne Tastenplatte	1 \bar{O} \Rightarrow	 4	 0 2.2 5.5 Zw = 4.5 mm	C30C-FD-R-K01-P32 186018 C30C-FD-S-K01-P32 186016 C30C-FD-X-K01-P32 186020	C30C-FDR-R-K01-P32 186027 C30C-FDR-S-K01-P32 186025 C30C-FDR-X-K01-P32 186029	1 Stück
			  ohne Tastenplatte	1 S	 4	 0 3.15 5.5	C30C-FD-G-K10-P32 186019 C30C-FD-W-K10-P32 186017 C30C-FD-X-K10-P32 186021	C30C-FDR-G-K10-P32 186028 C30C-FDR-W-K10-P32 186026 C30C-FDR-X-K10-P32 186030	

Hinweise

¹⁾ \Rightarrow = Sicherheitsfunktion, durch Zwangsöffnung nach IEC/EN 60947-5-1

²⁾ Schaltweg:  = Kontakt geschlossen  = Kontakt offen





Kabel (schwarz) mit offenem Ende, 4-polig







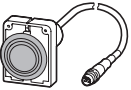





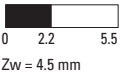

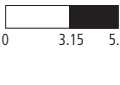
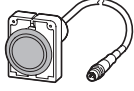

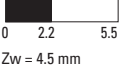

Kabel-länge	Tastenplatte	Kontaktbestückung ¹⁾	Schaltzeichen ²⁾	Kontaktdiagramm	tastend Typ Artikel-Nr.	rastend Typ Artikel-Nr.	VPE			
Drucktasten										
1 m	 ohne Tastenplatte	1 \bar{O} \Rightarrow		 Zw = 4.5 mm	C30C-FD-R-K01-P62 186049	C30C-FDR-R-K01-P62 186058	1 Stück			
					C30C-FD-S-K01-P62 186047	C30C-FDR-S-K01-P62 186056				
					C30C-FD-X-K01-P62 186051	C30C-FDR-X-K01-P62 186060				
		ohne Tastenplatte	2 \bar{O} \Rightarrow		 Zw = 4.5 mm	C30C-FD-X-K02-P62 186055	C30C-FDR-X-K02-P62 186064			
		ohne Tastenplatte	1 \bar{O} \Rightarrow			1 S		 Zw = 4.5 mm	C30C-FD-X-K11-P62 186053	C30C-FDR-X-K11-P62 186062
		ohne Tastenplatte	1 S							C30C-FD-G-K10-P62 186050
		ohne Tastenplatte	1 S							C30C-FD-W-K10-P62 186048
		ohne Tastenplatte	2 S							C30C-FD-X-K10-P62 186052
		ohne Tastenplatte	2 S							C30C-FD-X-K20-P62 186054
	3.5 m	 ohne Tastenplatte	1 \bar{O} \Rightarrow		 Zw = 4.5 mm					C30C-FD-R-K01-P65 185960
							C30C-FD-S-K01-P65 185958	C30C-FDR-S-K01-P65 185967		
						C30C-FD-X-K01-P65 185962	C30C-FDR-X-K01-P65 185971			
		ohne Tastenplatte	2 \bar{O} \Rightarrow		 Zw = 4.5 mm	C30C-FD-X-K02-P65 185966	C30C-FDR-X-K02-P65 185975			
		ohne Tastenplatte	1 \bar{O} \Rightarrow			1 S		 Zw = 4.5 mm	C30C-FD-X-K11-P65 185964	C30C-FDR-X-K11-P65 185973
		ohne Tastenplatte	1 S							C30C-FD-G-K10-P65 185961
		ohne Tastenplatte	1 S							C30C-FD-W-K10-P65 185959
		ohne Tastenplatte	2 S							C30C-FD-X-K10-P65 185963
		ohne Tastenplatte	2 S							C30C-FD-X-K20-P65 185965

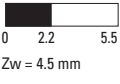
Hinweise

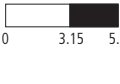
¹⁾ \Rightarrow = Sicherheitsfunktion, durch Zwangsöffnung nach IEC/EN 60947-5-1
²⁾ Schaltweg: = Kontakt geschlossen = Kontakt offen

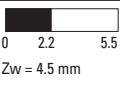
Anschlussart	Kabellänge	Linse	LED	Schaltzeichen	Typ Artikel-Nr.	VPE		
Leuchtmelder								
Flat Front 30 mm Frontring Metall Bemessungsbetriebsspannung LED 24 V AC/DC IP66, IP67, IP69K (frontseitig), IP65 (rückseitig)								
	Kabel (schwarz) mit M12A-Stecker, 4-polig	1	●	●		C30C-FL-B-24-P5 186013	1 Stück	
			●	●		C30C-FL-G-24-P5 186012		
			●	●		C30C-FL-R-24-P5 186011		
			○	○		C30C-FL-W-24-P5 186015		
			●	○		C30C-FL-Y-24-P5 186014		
	Kabel (schwarz) mit M8-Stecker, 4-polig	1	●	●		C30C-FL-B-24-P32 186044	1 Stück	
			●	●		C30C-FL-G-24-P32 186043		
			●	●		C30C-FL-R-24-P32 186042		
			○	○		C30C-FL-W-24-P32 186046		
			●	○		C30C-FL-Y-24-P32 186045		
	Kabel (schwarz) mit offenem Ende, 4-polig	1	●	●		C30C-FL-B-24-P62 185955	1 Stück	
			●	●		C30C-FL-G-24-P62 185954		
			●	●		C30C-FL-R-24-P62 185953		
			○	○		C30C-FL-W-24-P62 185957		
			●	○		C30C-FL-Y-24-P62 185956		
	3,5			●	●		C30C-FL-B-24-P65 186070	
				●	●		C30C-FL-G-24-P65 186069	
				●	●		C30C-FL-R-24-P65 185984	
				○	○		C30C-FL-W-24-P65 186072	
				●	○		C30C-FL-Y-24-P65 186071	

Kabel- länge	Tasten- platte	LED	Kontakt- bestückung ¹⁾	Schalt- zeichen	Kontakt- diagramm ²⁾	tastend Typ Artikel-Nr.	rastend Typ Artikel-Nr.	VPE	
Leuchtdrucktasten									
Flat Front 30 mm Frontring Metall Bemessungsbetriebsspannung LED 24 V AC/DC IP66, IP67, IP69K (frontseitig), IP65 (rückseitig) flach									
1 Kabel (schwarz) mit M12A-Stecker, 4-polig 	1	●	●	1 0 ⊕		 0 2.2 5.5 Zw = 4.5 mm	C30C-FDL-R-K01-24-P5 186004	C30C-FDRL-R-K01-24-P5 186008	1 Stück
		●	●	1 S		 0 3.15 5.5	C30C-FDL-B-K10-24-P5 186006	C30C-FDRL-B-K10-24-P5 186010	
		●	●				C30C-FDL-G-K10-24-P5 186005	C30C-FDRL-G-K10-24-P5 186009	
		○	○				C30C-FDL-W-K10-24-P5 186003	C30C-FDRL-W-K10-24-P5 186007	
1 Kabel (schwarz) mit M8-Stecker, 4-polig 	1	●	●	1 0 ⊕		 0 2.2 5.5 Zw = 4.5 mm	C30C-FDL-R-K01-24-P32 186035	C30C-FDRL-R-K01-24-P32 186039	1 Stück
		●	●	1 S		 0 3.15 5.5	C30C-FDL-B-K10-24-P32 186037	C30C-FDRL-B-K10-24-P32 186041	
		●	●				C30C-FDL-G-K10-24-P32 186036	C30C-FDRL-G-K10-24-P32 186040	
		○	○				C30C-FDL-W-K10-24-P32 186034	C30C-FDRL-W-K10-24-P32 186038	
1 Kabel (schwarz) mit offenem Ende, 4-polig 	1	●	●	1 0 ⊕		 0 2.2 5.5 Zw = 4.5 mm	C30C-FDL-R-K01-24-P62 186066	C30C-FDRL-R-K01-24-P62 185950	1 Stück
		●	●	1 S		 0 3.15 5.5	C30C-FDL-B-K10-24-P62 186068	C30C-FDRL-B-K10-24-P62 185952	
		●	●				C30C-FDL-G-K10-24-P62 186067	C30C-FDRL-G-K10-24-P62 185951	
		○	○				C30C-FDL-W-K10-24-P62 186065	C30C-FDRL-W-K10-24-P62 185949	
3,5	1	●	●	1 0 ⊕		 0 2.2 5.5 Zw = 4.5 mm	C30C-FDL-R-K01-24-P65 185977	C30C-FDRL-R-K01-24-P65 185981	
		●	●	1 S		 0 3.15 5.5	C30C-FDL-B-K10-24-P65 185979	C30C-FDRL-B-K10-24-P65 185983	
		●	●				C30C-FDL-G-K10-24-P65 185978	C30C-FDRL-G-K10-24-P65 185982	
		○	○				C30C-FDL-W-K10-24-P65 185976	C30C-FDRL-W-K10-24-P65 185980	

Hinweise ¹⁾ ⊕ = Sicherheitsfunktion, durch Zwangsöffnung nach IEC/EN 60947-5-1
²⁾ Schaltweg: ■ = Kontakt geschlossen □ = Kontakt offen

Typ Artikel-Nr.	VPE
Montageschlüssel für Gewinding, auf Akkuschauber steckbar	
C22-MS 179955	1 Stück

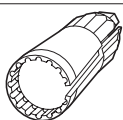

Technische Daten

			NOT-HALT-/ NOT-AUS-Tasten	(Leucht-)Drucktasten tastend/rastend	Wahltasten	Schlüsseltasten	Leuchtmelder
Allgemeines							
Normen und Bestimmungen			IEC/EN 60947-5-5 VDE 0660	IEC/EN 60947-5-1 VDE 0660	IEC/EN 60947-5-1 VDE 0660	IEC/EN 60947-5-1 VDE 0660	IEC/EN 60947-5-1 VDE 0660
Lebensdauer, mechanisch	Schaltspiele	x 10 ⁶	0,05	5/1	1	0,1	–
Betätigungsfrequenz	Schaltspiele/h		300	3600	2000	100	–
Betätigungskraft	N		50	5	–	–	–
Betätigungsdrehmoment	Nm		–	–	0,3	0,5	–
Anzugsdrehmoment Stecker	Nm		M12 = 1, M8 = 0,6	M12 = 1, M8 = 0,6	M12 = 1, M8 = 0,6	M12 = 1, M8 = 0,6	M12 = 1, M8 = 0,6
Anzugsdrehmoment Gewinding	Nm		2	2	2	2	2
Klimafestigkeit							
Feuchte Wärme, konstant			nach IEC 60068-2-78	nach IEC 60068-2-78	nach IEC 60068-2-78	nach IEC 60068-2-78	nach IEC 60068-2-78
Feuchte Wärme, zyklisch			nach IEC 60068-2-30	nach IEC 60068-2-30	nach IEC 60068-2-30	nach IEC 60068-2-30	nach IEC 60068-2-30
Schutzart			IP66, IP67, IP69K (frontseitig) IP65 (rückseitig)	IP66, IP67, IP69K (frontseitig) IP65 (rückseitig)	IP66 (frontseitig) IP65 (rückseitig)	IP66 (frontseitig) IP65 (rückseitig)	IP66, IP67, IP69K (frontseitig) IP65 (rückseitig)
Umgebungstemperatur							
offen			°C -25 - +70	-25 - +70	-25 - +70	-25 - +70	-25 - +70
Lagerung			°C -30 - +80	-30 - +80	-30 - +80	-30 - +80	-30 - +80
Einbaulage			beliebig	beliebig	beliebig	beliebig	beliebig
Schockfestigkeit bei 11 mms Schockdauer			g > 30	> 30	> 30	> 30	> 30
Strombahnen							
Bemessungsstoß- spannungsfestigkeit	U _{imp}	V AC	M12A/offen: 4000 M8: 800	M12A/offen: 4000 M8: 800	M12A/offen: 4000 M8: 800	M12A/offen: 4000 M8: 800	M12A/offen: 4000 M8: 800
Bemessungsisolations- spannung	U _i	V	M12A/offen: 250 M8: 30	M12A/offen: 250 M8: 30	M12A/offen: 250 M8: 30	M12A/offen: 250 M8: 30	M12A/offen: 250 M8: 30
Überspannungskategorie/ Verschmutzungsgrad			III/3	III/3	III/3	III/3	III/3
Fehlschaltungssicherheit bei 17 V DC/7 mA			HF				
Schließer (statistisch ermittelt)			1 Ausfall auf 17 x 10 ⁶ Schaltungen	1 Ausfall auf 17 x 10 ⁶ Schaltungen	1 Ausfall auf 17 x 10 ⁶ Schaltungen	1 Ausfall auf 17 x 10 ⁶ Schaltungen	–
Öffner (statistisch ermittelt)			1 Ausfall auf 0,9 x 10 ⁶ Schaltungen	1 Ausfall auf 0,9 x 10 ⁶ Schaltungen	1 Ausfall auf 0,9 x 10 ⁶ Schaltungen	1 Ausfall auf 0,9 x 10 ⁶ Schaltungen	–
Schmelzsicherung			gG/gL A 4	4	4	4	4
Bedingter Kurzschlussstrom			I _q kA 1	1	1	1	1
Schaltvermögen							
Bemessungsbetriebsstrom			I _e A				
AC-15: 24 V			I _e A 4	4	4	4	–
DC-13: 24 V			I _e A 3	3	3	3	–
Kabeleigenschaften							
Bauform			M12A/ Bauform offen	M12A/M8/ Bauform offen	M12A/M8/ Bauform offen	M12A/M8/ Bauform offen	M12A/M8/ Bauform offen
Material			PUR	PUR	PUR	PUR	PUR
Durchmesser			∅ mm 4,7	4,7	4,7	4,7	4,7
Weg des Bedienteils und Betätigungskraft nach DIN EN 60947-5-1, K.5.4.1							
Zwangsöffnungsweg			mm 4,65	4,65	4,65	4,65	–
maximaler Weg			mm 5,11	5,7	5,7	5,7	–
Mindeskraft für Zwangs- öffnung			N K01 = 15/K11 = 20/ K02 = 34	K01 = 15/K11 = 20/ K02 = 30	K01 = 15/K11 = 20/ K02 = 35	K01 = 15/K11 = 20/ K02 = 36	–

Abmessungen

2

Drucktasten, M12A

C22-D...-P1/-P3/-P5

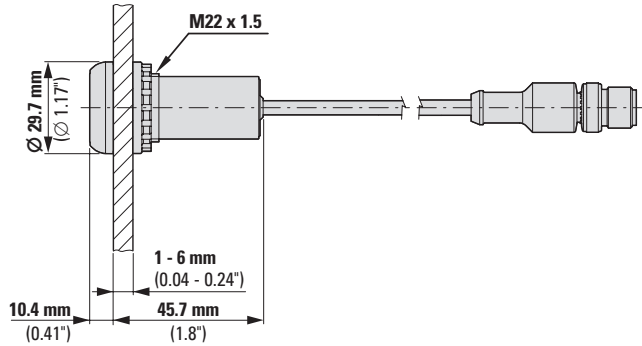

Drucktasten, M8

C22-D...-P30/-P31/-P32

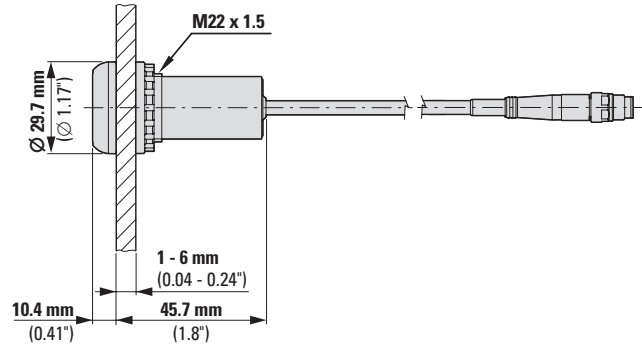

Drucktasten, Kabelende offen

C22-D...-P/-P62/-P65

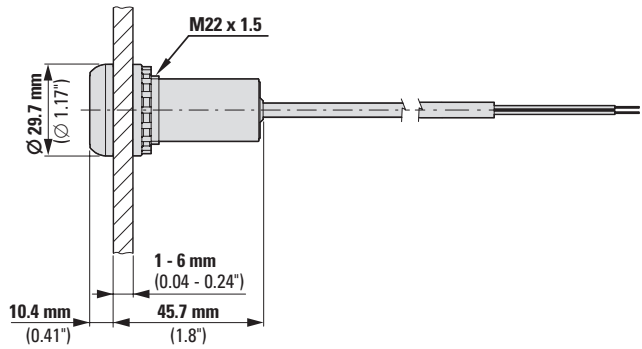

Leuchtmelder, M12A

C22-L...-P1/-P3/-P5

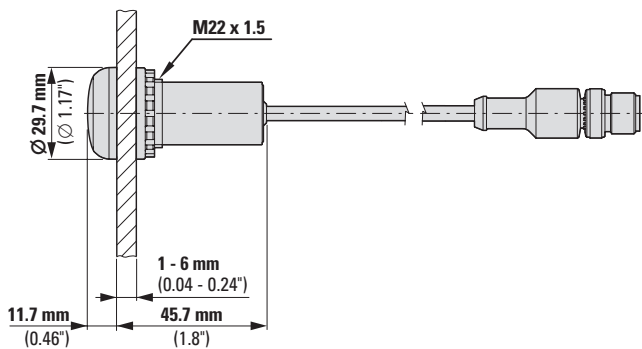

Leuchtmelder, M8

C22-L...-P30/-P31/-P32

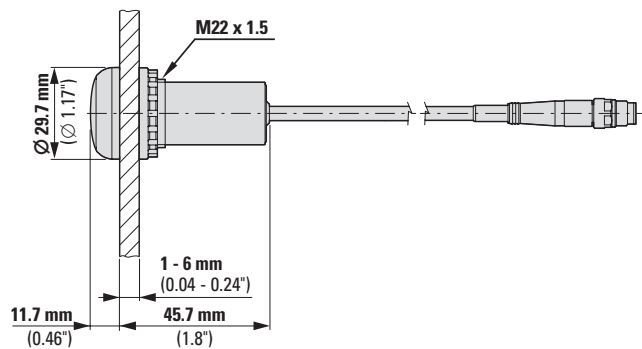

Leuchtmelder, Kabelende offen

C22-L...-P62/-P65

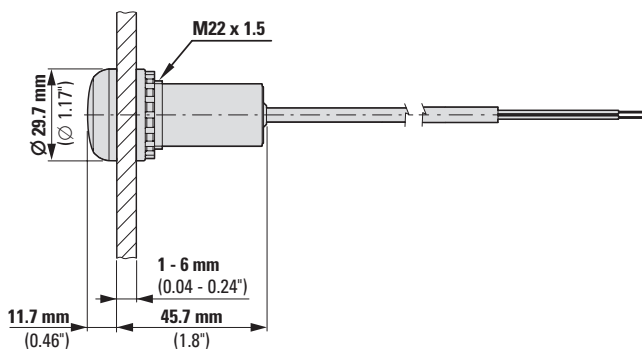

NOT-AUS, M12A

C22-PVT...-P10

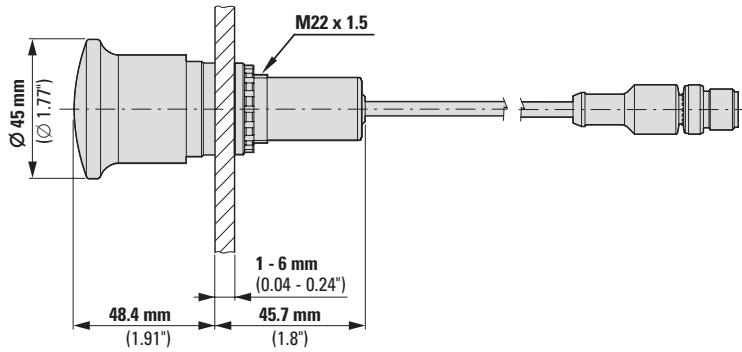

NOT-AUS, Kabelende offen

C22-PVT...-P62/-P65

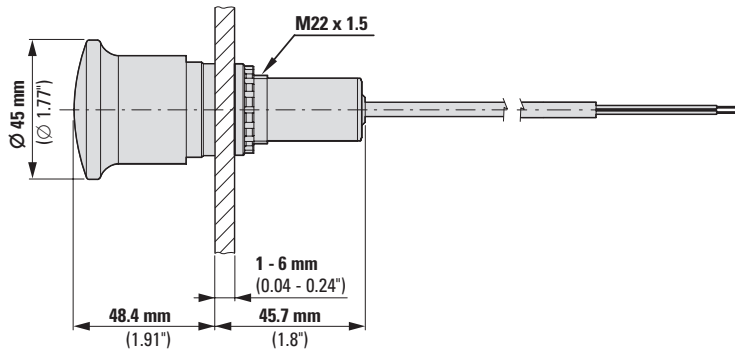

NOT-AUS, M12A

C22-PV...-P10

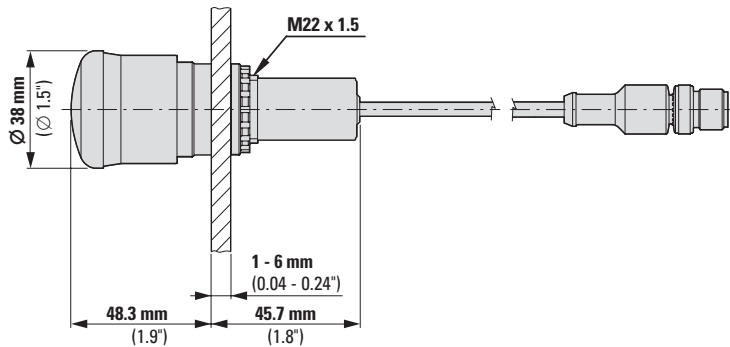

NOT-AUS, Kabelende offen

C22-PV...-P62/-P65

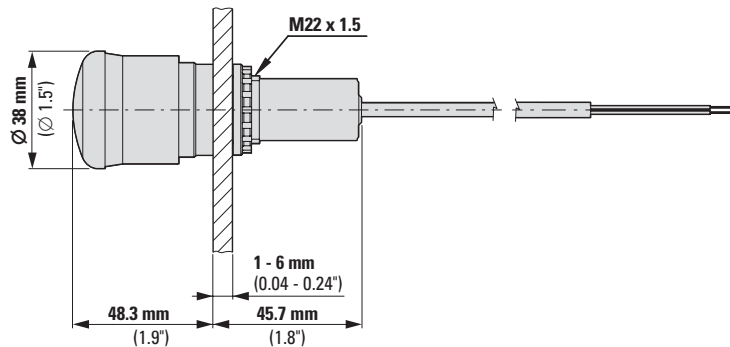

Schlüsseltasten, M12A

C22-W(R)S(3)-MS1-...-P1/-P5

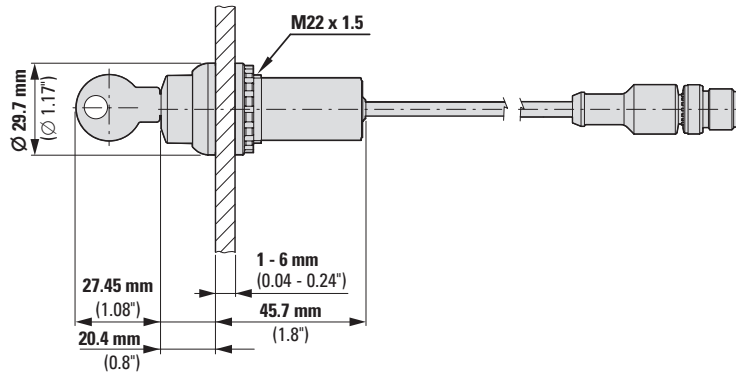

Schlüsseltasten, M8

C22-W(R)S(3)-MS1-...-P30/-P32

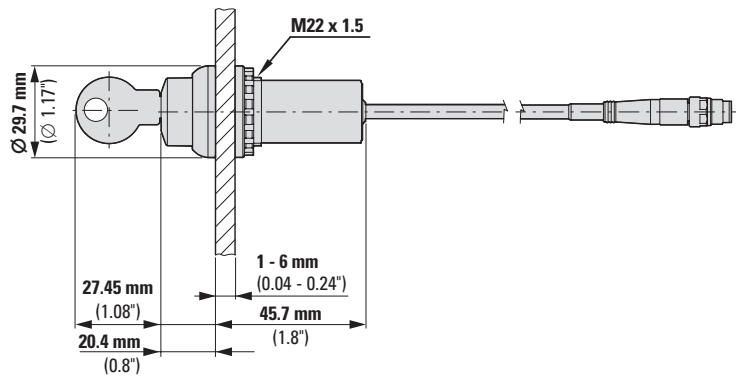

Schlüsseltasten, Kabelende offen

C22-W(R)S(3)-MS1-...-P62/-P65

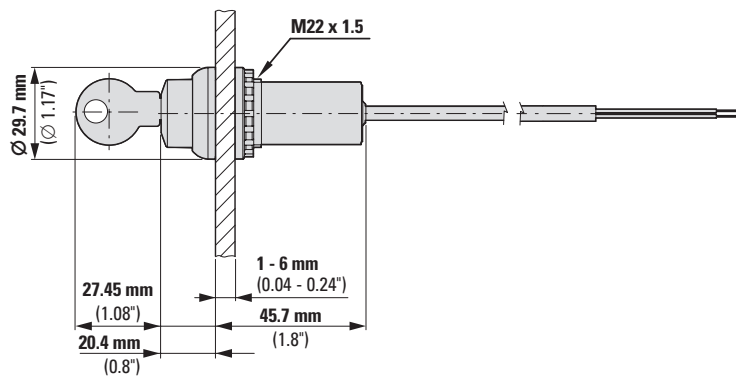

Wahlkasten, M12A

C22-W(R)K(3)-...-P1/-P5

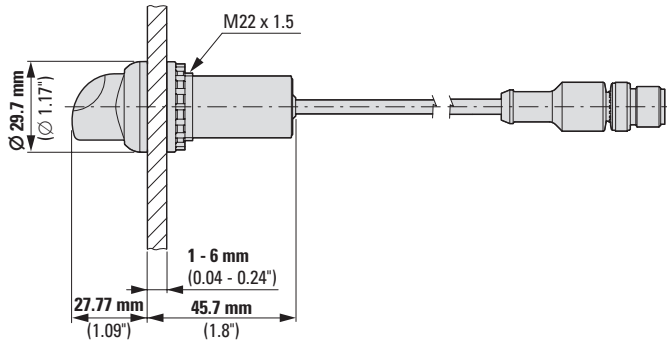

Wahlkasten, M8

C22-W(R)K(3)-...-P30/-P32

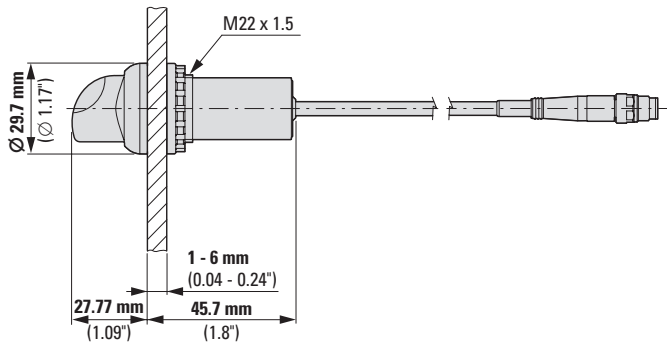

Wahlkasten, Kabelende offen

C22-W(R)K(3)-...-P62/-P65

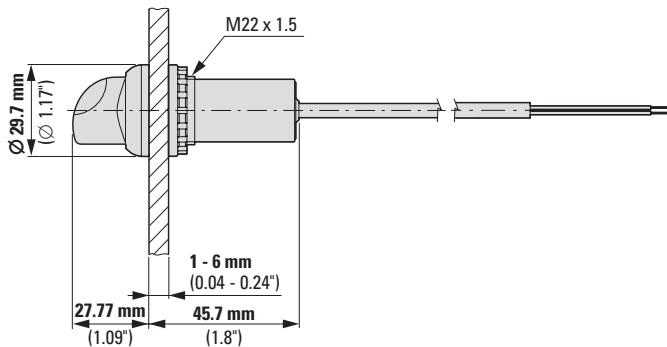

2

Drucktasten, M12A

C30C-FD(R)(L)-...-P5

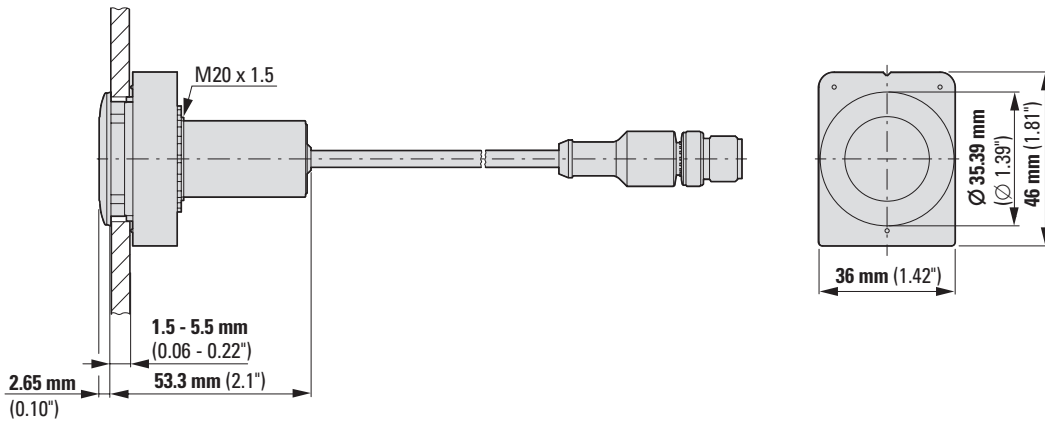

Drucktasten, M8

C30C-FD(R)(L)-...-P32

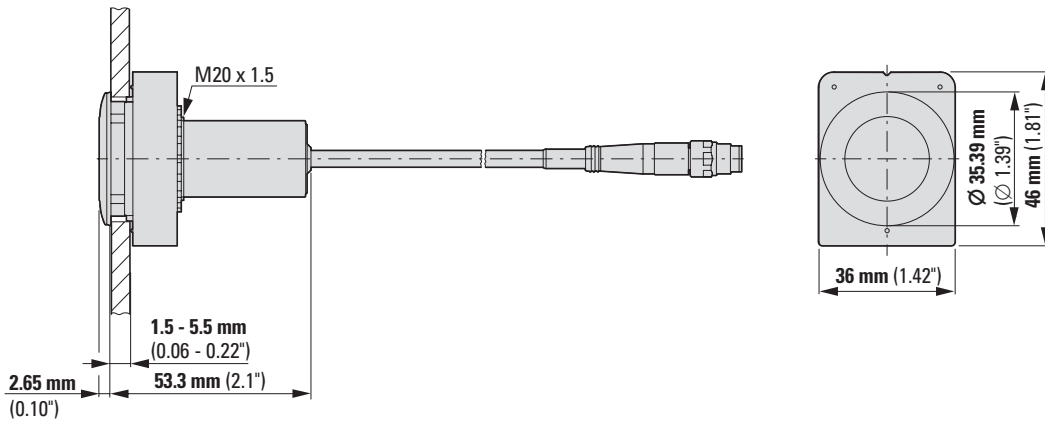

Drucktasten, Kabelende offen

C30C-FD(R)(L)-...-P62/-65

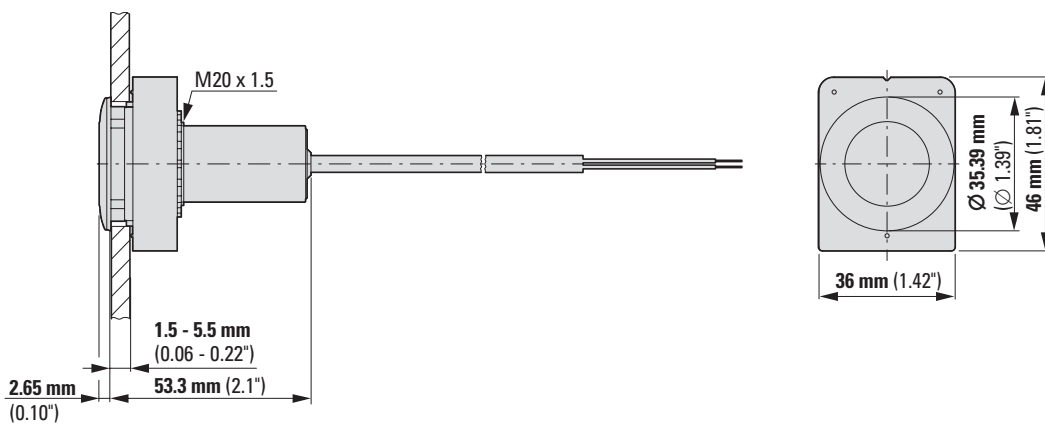

Leuchtmelder, M12A

C30C-FL-...-P5

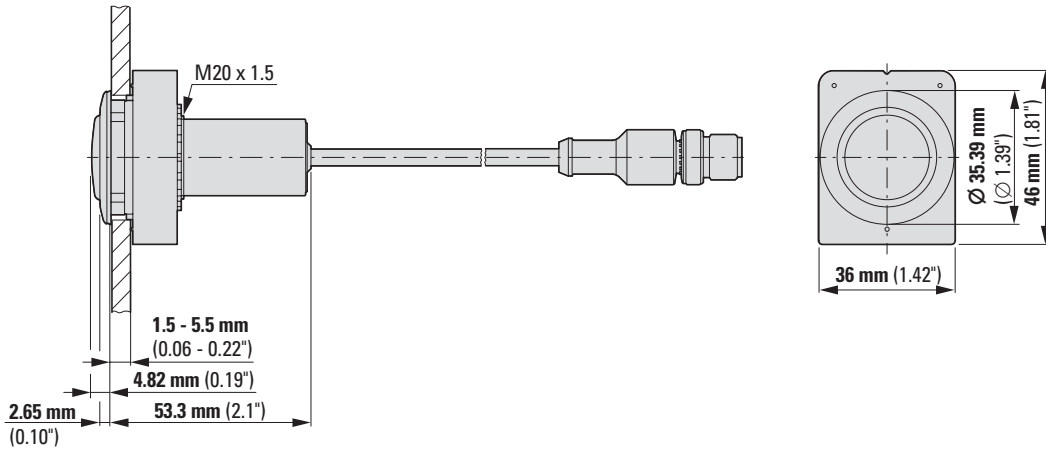

Leuchtmelder, M8

C30C-FL-...-P32

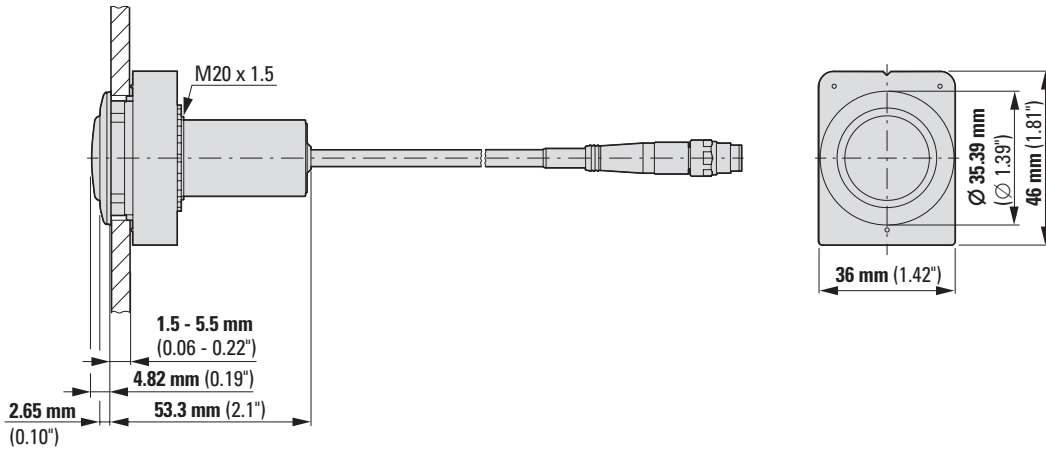

Leuchtmelde, Kabelende offen

C30C-FL-...-24-P62/-P65

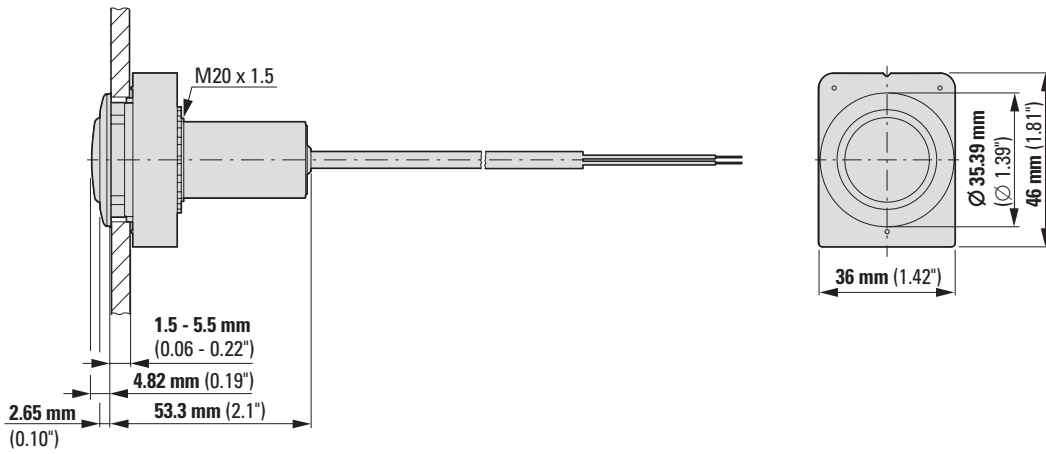

Build it in.

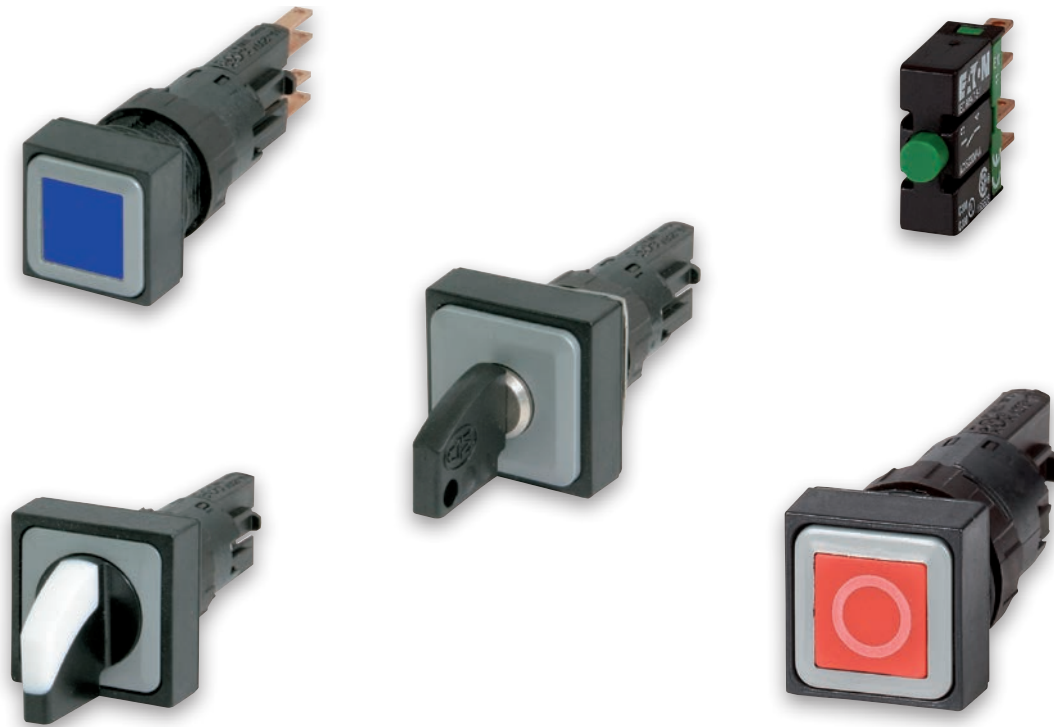

Mit RMQ16 auf engstem Raum bedienen und signalisieren



www.eaton.eu/rmq16

Die quadratischen Befehls- und Meldegeräte RMQ16 in den Baugrößen 18 mm und 25 mm sind die perfekte Lösung für Bedienebenen mit geringem Platzangebot. Die verschiedenen Frontelemente lassen sich nach allen vier Seiten lückenlos montieren und sind dank ihrer frontseitigen Schutzart IP65 für den sicheren Einsatz auch in rauer Umgebung optimal geeignet. Neben der Vielfältigkeit an Leuchtmeldern, Tasten, Wahlschaltern und Schlüsselschaltern bietet die Labeleditor-Funktion im Pushbutton-Konfigurator die Möglichkeit einer individuellen Belasung. Der Anschluss der LED-Leuchtelemente sowie der Kontaktelemente erfolgt über Steckhülsen 2,8 mm x 0,8 mm.

Die RMQ16 NOT-HALT-Tasten sind überlastungssicher nach ISO13850, EN418. Die Rückstellung erfolgt durch ziehen. Die Möglichkeit der Verwendung als NOT-AUS-Tasten ist ebenfalls gegeben.

RMQ16



3.0	Befehls- und Meldegeräte RMQ16	
3.1	Systemübersicht	
	Systemübersicht	124
3.2	Produktauswahl	
	Drucktasten	126
	Leuchtdrucktasten	127
	Wahltasten, Leuchtwahltasten	128
	Leuchtwahltasten	129
	Schlüsseltasten	130
	Leuchtmelder	131
	NOT-HALT-Tasten, NOT-AUS-Schilder	132
	Zusatzrüstung	133
3.3	Technische Daten	
	Technische Daten	140
3.4	Abmessungen	
	Abmessungen	142

3

Produktmerkmale

- Frontabmessung und minimale Rastermaße 18 x 18 mm bzw. 25 x 25 mm
- Einbaudurchmesser 16,2 mm nach EN 50007
- Schutzart IP65
- Schalten unterschiedlicher Potenziale
- elektroniktauglich nach IEC/EN 61131-2
- Technische Daten nach IEC/EN 60947-5-1
- weltweit zugelassen

Systemübersicht

3

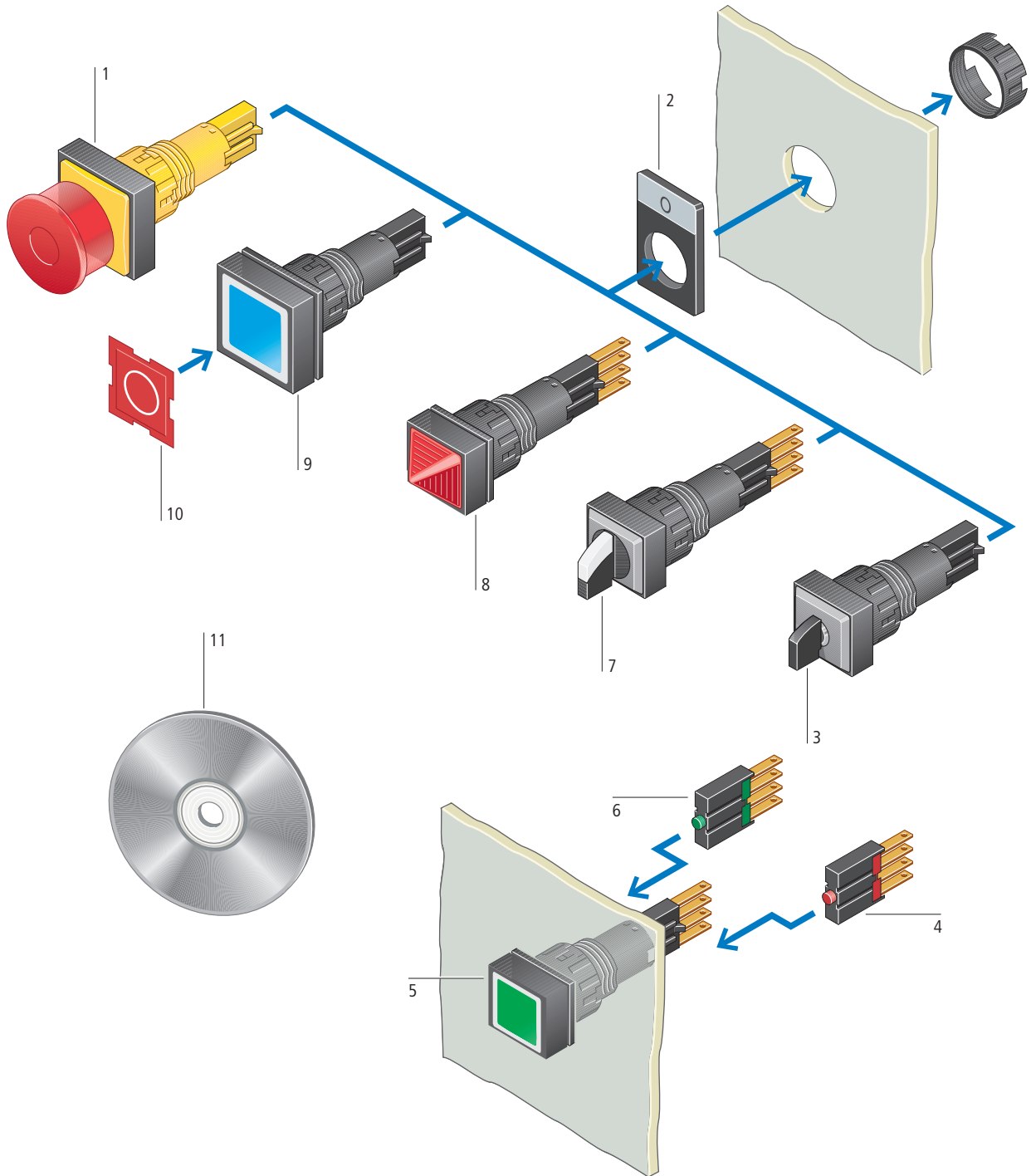

<p>NOT-HALT-Tasten 1</p> <p>auch als NOT-AUS-Geräte verwendbar</p> <p>überlastungssicher nach ISO 13850/EN 418</p> <p>beleuchtet und unbeleuchtet</p> <p>Zusatzschilder beschriftet und unbeschriftet</p> <p>Europäische Maschinenrichtlinie 2006/42/EG</p> <p>→ Seite 132</p> <hr/> <p>Trägerplatten 2</p> <p>für Einlegeschilder</p> <p>Farbe: hellgrau, schwarz, gelb</p> <p>Einlegeschilder beschriftet und unbeschriftet</p> <p>→ Seite 137</p> <hr/> <p>Schlüsseltasten 3</p> <p>2 und 3 Stellungen</p> <p>Schaltwinkel 45°</p> <p>tastend und rastend</p> <p>verschiedene Schließungen</p> <p>→ Seite 130</p> <hr/> <p>Kontaktelement Öffner (rot) 4</p> <p>mit Flachsteckanschluss</p> <p>elektroniktaugliche Universal- kontakte</p> <p>Sicherheitsfunktion durch Zwangsöffnung nach IEC/EN 60947-5-1</p> <p>→ Seite 126</p>	<p>Leuchtdrucktasten 5</p> <p>tastend und rastend</p> <p>auswechselbare Einlegeschilder</p> <p>Farbe: weiß, grün, rot, gelb, blau</p> <p>individuelle Laserbeschriftung</p> <p>→ Seite 127</p> <hr/> <p>Kontaktelement Schließer (grün) 6</p> <p>mit Flachsteckanschluss</p> <p>elektroniktaugliche Universal- kontakte</p> <p>→ Seite 126</p> <hr/> <p>Wahltasten 7</p> <p>2 und 3 Stellungen</p> <p>Schaltwinkel 45°</p> <p>tastend und rastend</p> <p>Leuchtwahltasten mit integrierten Lampensockel</p> <p>Farben: weiß, grün, rot</p> <p>→ Seite 128</p> <hr/> <p>Leuchtmelder 8</p> <p>Bauformen flach und konisch</p> <p>integrierter Lampensockel</p> <p>für Glühlampen und LEDs</p> <p>Farben: weiß, grün, rot, gelb, blau</p> <p>individuelle Laserbeschriftung</p> <p>→ Seite 131</p>	<p>Drucktasten 9</p> <p>tastend und rastend</p> <p>auswechselbare Tastenplatten</p> <p>Farben: weiß, grün, rot, gelb, blau, schwarz</p> <p>→ Seite 126</p> <hr/> <p>Tastenplatten/Einlegeschilder 10</p> <p>abriebfeste Tastenplatten für Drucktasten</p> <p>Transparente Einlegeschilder für Leuchtdrucktasten und Leuchtmelder</p> <p>beschriftet und unbeschriftet</p> <p>mit Standardtexten und Symbolen oder mit individueller Laserbeschriftung</p> <p>→ Seite 133</p> <hr/> <p>Komfort bei der Beschriftung 11</p> <p>Alle Tastenplatten, Leuchtmelder und Tastenzusatzschilder aus dem RMQ-Programm können per Laser mit beliebigen Texten und Symbolen beschriftet werden.</p> <p>Download: www.eaton.eu/config/rmq Stichwort: „Pushbutton-Configurator → Labeleditor-Funktion“</p>
---	--	--

Produktauswahl

3



Frontabmessung
18 x 18 mm

Frontabmessung
25 x 25 mm

VPE

Farbe

Typ

Typ

Tastenplatte

Artikel-Nr.

Artikel-Nr.

Drucktasten, IP65

tastend

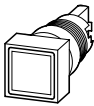

Farbe	Typ	Artikel-Nr.	Typ	Artikel-Nr.	VPE
	grün	Q18D-11 086332	Q25D-11 090471		10 Stück
	rot	Q18D-10 086299	Q25D-10 090421		
	weiß	Q18D-20 054041	Q25D-20 054038		
	schwarz	Q18D-19 054040	Q25D-19 054039		
	schwarz	Q18D-SW 086788	Q25D-SW 087230		
	weiß	Q18D-WS 086752	Q25D-WS 086808		
	grün	Q18D-GN 086450	Q25D-GN 086409		
	rot	Q18D-RT 086713	Q25D-RT 086444		
	gelb	Q18D-GE 086417	Q25D-GE 086343		
	blau	Q18D-BL 086384	Q25D-BL 086328		
–	ohne	Q18D-X 093623	Q25D-X 093624		

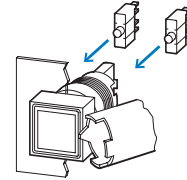

Zusatzrüstung

Montagehilfen und
Zusatzrüstung

Kontakt Elemente

Schließer

Öffner

Seite

→ 138

→ 126

→ 126

rastend

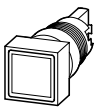

Farbe	Typ	Artikel-Nr.	Typ	Artikel-Nr.	VPE
	schwarz	Q18DR-SW 086269	Q25DR-SW 088739		10 Stück
	weiß	Q18DR-WS 086243	Q25DR-WS 088701		
	grün	Q18DR-GN 086176	Q25DR-GN 088531		
	rot	Q18DR-RT 086209	Q25DR-RT 088627		
	gelb	Q18DR-GE 090482	Q25DR-GE 088404		
	blau	Q18DR-BL 090241	Q25DR-BL 088110		
–	ohne	Q18DR-X 093625	Q25DR-X 093626		

Kontaktbestückung:

⊕ = Sicherheitsfunktion durch
Zwangsöffnung nach IEC/EN 60947-5-1

S = Schließer

Ö = Öffner

Schaltzeichen

Kontakt diagramm

Farbe

Typ

Artikel-Nr.

VPE

Kontakt Elemente

Zulässige Betriebsspannung: 5 - 250 V

1 S	–				E10 090351	50 Stück
–	1 Ö ⊕				E01 090401	50 Stück

Hinweise

$\begin{matrix} | \\ \diagdown \\ | \end{matrix} \begin{matrix} xy \\ xy \end{matrix}$
x = Ordnungsziffer am Frontelement
y = Funktionsziffer am Kontaktelement



Frontabmessung
18 x 18 mm

Frontabmessung
25 x 25 mm

Farbe
Linse

Typ
Artikel-Nr.

Typ
Artikel-Nr.

VPE

Leuchtdrucktasten, IP65

tastend
ohne Glühlampe

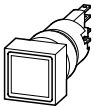

	–	Q18LT-WS 089202	Q25LT-WS 086262	10 Stück
	–	Q18LT-GN 089067	Q25LT-GN 086206	
	–	Q18LT-RT 089776	Q25LT-RT 086238	
	–	Q18LT-GE 088808	Q25LT-GE 086173	
	–	Q18LT-BL 088764	Q25LT-BL 090479	
–	ohne Linse	Q18LT-X 051745	Q25LT-X 051746	

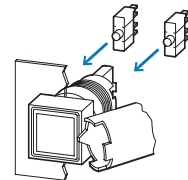

Zusatzrüstung
Montagehilfen und
Zusatzrüstung
Kontakt Elemente
Schließer → 126
Öffner → 126

tastend
mit Glühlampe,
24 V

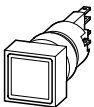

	–	Q18LT-WS/WB 088561	Q25LT-WS/WB 090226	10 Stück
	–	Q18LT-GN/WB 088509	Q25LT-GN/WB 089190	
	–	Q18LT-RT/WB 088537	Q25LT-RT/WB 089998	
	–	Q18LT-GE/WB 088449	Q25LT-GE/WB 089137	
	–	Q18LT-BL/WB 088338	Q25LT-BL/WB 089102	

rastend
ohne Glühlampe

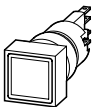

	–	Q18LTR-WS 088123	Q25LTR-WS 087232	10 Stück
	–	Q18LTR-GN 087831	Q25LTR-GN 086812	
	–	Q18LTR-RT 087918	Q25LTR-RT 086840	
	–	Q18LTR-GE 087764	Q25LTR-GE 086784	
	–	Q18LTR-BL 086813	Q25LTR-BL 086739	
–	ohne Linse	Q18LTR-X 051735	Q25LTR-X 051736	

rastend
mit Glühlampe,
24 V

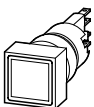

	–	Q18LTR-WS/WB 086708	Q25LTR-WS/WB 086447	10 Stück
	–	Q18LTR-GN/WB 086413	Q25LTR-GN/WB 086380	
	–	Q18LTR-RT/WB 086448	Q25LTR-RT/WB 086412	
	–	Q18LTR-GE/WB 086382	Q25LTR-GE/WB 086346	
	–	Q18LTR-BL/WB 086348	Q25LTR-BL/WB 086330	

Kontaktbestückung:
⊕ = Sicherheitsfunktion, durch Zwangsöffnung
nach IEC/EN 60947-5-1

S = Schließer Ö = Öffner

Schaltzeichen

Kontakt diagramm

Farbe

Typ
Artikel-Nr.

VPE



Kontakt Elemente

Zulässige Betriebsspannung: 5 - 250 V

1 S	–				E10 090351	50 Stück
–	1 Ö ⊕				E01 090401	50 Stück

Hinweise

x = Ordnungsziffer am Frontelement
y = Funktionsziffer am Kontaktelement



Frontabmessung
18 x 18 mm

Frontabmessung
25 x 25 mm

Funktion:	Farbe	Typ Artikel-Nr.	Typ Artikel-Nr.	VPE
▷ = tastend (MO)				
┘ = rastend (MA)				

Wahltasten, IP65

inkl. Verdreheschluß VS

zwei Stellungen

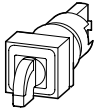

▷ 45°	○	Q18WK1 036515	Q25WK1 036599	5 Stück
┘ 45°	○	Q18WK1R 036598	Q25WK1R 036600	

drei Stellungen

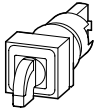

45° ↙ 45°	○	Q18WK3 072308	Q25WK3 072372	5 Stück
45° ↓ 45°	○	Q18WK3R 072309	Q25WK3R 072373	
45° ↘ 45°	○	Q18WK3R1 072310	Q25WK3R1 072374	
45° ↙ 45°	○	Q18WK3R2 072311	Q25WK3R2 072375	

Leuchtwhaltasten, IP65

inkl. Verdreheschutz VS

ohne Glühlampe
zwei Stellungen

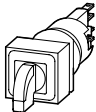

▷ 45°	○	Q18LWK1-WS 040349	Q25LWK1-WS 040658	5 Stück
▷ 45°	●	Q18LWK1-RT 039337	Q25LWK1-RT 040657	
▷ 45°	●	Q18LWK1-GN 039336	Q25LWK1-GN 040656	
┘ 45°	○	Q18LWK1R-WS 040376	Q25LWK1R-WS 040661	
┘ 45°	●	Q18LWK1R-RT 040351	Q25LWK1R-RT 040660	
┘ 45°	●	Q18LWK1R-GN 040350	Q25LWK1R-GN 040659	

mit Glühlampe,
24 V
zwei Stellungen

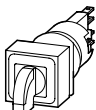

▷ 45°	○	Q18LWK1-WS/WB 038978	Q25LWK1-WS/WB 040379	5 Stück
▷ 45°	●	Q18LWK1-RT/WB 038930	Q25LWK1-RT/WB 040378	
▷ 45°	●	Q18LWK1-GN/WB 038883	Q25LWK1-GN/WB 040377	
┘ 45°	○	Q18LWK1R-WS/WB 039335	Q25LWK1R-WS/WB 040476	
┘ 45°	●	Q18LWK1R-RT/WB 039248	Q25LWK1R-RT/WB 040381	
┘ 45°	●	Q18LWK1R-GN/WB 039247	Q25LWK1R-GN/WB 040380	

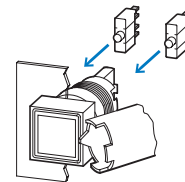

Zusatzausrüstung

Montagehilfen und
Zusatzausrüstung
Kontaktelemente

Seite

→ 138

Schließer

→ 126

Öffner

→ 126



Frontabmessung
18 x 18 mm

Frontabmessung
25 x 25 mm

Funktion:

Farbe

Typ

Typ

VPE

↳ = tastend (MO)

└ = rastend (MA)

Leuchtwahltasten, IP65

inkl. Verdrehenschutz VS

ohne Glühlampe
drei Stellungen

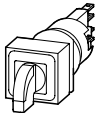

45° ↙↘ 45°	○	Q18LWK3-WS 072322	Q25LWK3-WS 072358	5 Stück
45° ↙↘ 45°	●	Q18LWK3-RT 072323	Q25LWK3-RT 072359	
45° ↙↘ 45°	●	Q18LWK3-GN 072324	Q25LWK3-GN 072360	
45° ↘ 45°	○	Q18LWK3R-WS 072325	Q25LWK3R-WS 072361	
45° ↘ 45°	●	Q18LWK3R-RT 072326	Q25LWK3R-RT 072362	
45° ↘ 45°	●	Q18LWK3R-GN 072327	Q25LWK3R-GN 072363	
45° ↙↘ 45°	○	Q18LWK3R1-WS 072328	Q25LWK3R1-WS 072364	
45° ↙↘ 45°	●	Q18LWK3R1-RT 072329	Q25LWK3R1-RT 072365	
45° ↙↘ 45°	●	Q18LWK3R1-GN 072330	Q25LWK3R1-GN 072366	
45° ↙↘ 45°	○	Q18LWK3R2-WS 072331	Q25LWK3R2-WS 072367	
45° ↙↘ 45°	●	Q18LWK3R2-RT 072332	Q25LWK3R2-RT 072368	
45° ↙↘ 45°	●	Q18LWK3R2-GN 072333	Q25LWK3R2-GN 072369	

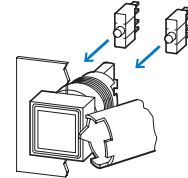

Zusatzrüstung

Seite

Montagehilfen und
Zusatzrüstung

→ 138

Kontakt Elemente

Schließer

→ 126

Öffner

→ 126

mit Glühlampe,
24 V
drei Stellungen

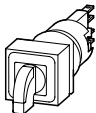

45° ↙↘ 45°	○	Q18LWK3-WS/WB 072334	Q25LWK3-WS/WB 072346	5 Stück
45° ↙↘ 45°	●	Q18LWK3-RT/WB 072335	Q25LWK3-RT/WB 072347	
45° ↙↘ 45°	●	Q18LWK3-GN/WB 072336	Q25LWK3-GN/WB 072348	
45° ↘ 45°	○	Q18LWK3R-WS/WB 072337	Q25LWK3R-WS/WB 072349	
45° ↘ 45°	●	Q18LWK3R-RT/WB 072338	Q25LWK3R-RT/WB 072350	
45° ↘ 45°	●	Q18LWK3R-GN/WB 072339	Q25LWK3R-GN/WB 072351	
45° ↙↘ 45°	○	Q18LWK3R1-WS/WB 072340	Q25LWK3R1-WS/WB 072352	
45° ↙↘ 45°	●	Q18LWK3R1-RT/WB 072341	Q25LWK3R1-RT/WB 072353	
45° ↙↘ 45°	●	Q18LWK3R1-GN/WB 072342	Q25LWK3R1-GN/WB 072354	
45° ↙↘ 45°	○	Q18LWK3R2-WS/WB 072343	Q25LWK3R2-WS/WB 072355	
45° ↙↘ 45°	●	Q18LWK3R2-RT/WB 072344	Q25LWK3R2-RT/WB 072356	
45° ↙↘ 45°	●	Q18LWK3R2-GN/WB 072345	Q25LWK3R2-GN/WB 072357	

Schlüsseltasten

3

Funktion:	Schlüssel abziehbar in Stellung	Farbe	Typ Artikel-Nr.	Frontabmessung 18 x 18 mm	Typ Artikel-Nr.	Frontabmessung 25 x 25 mm	VPE
▷ = tastend (MO)							
▷ = rastend (MA)							

Schlüsseltasten, IP65

mit 1 Schlüssel inkl. Verdrehschutz VS

zwei Stellungen

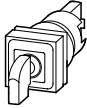

▷ 45°	-	0	-	●	Q18S1 038806	Q25S1 038773	5 Stück
▷ 45°		0	-	●	Q18S1R 038805	Q25S1R 038772	
▷ 45°	-	0	-	●	Q18S1R-A1 072312	Q25S1R-A1 072376	
▷ 45°	-	0	-	●	Q18S1-GN 062148	Q25S1-GN 062150	
▷ 45°		0	-	●	Q18S1R-GN 062151	Q25S1R-GN 062108	
▷ 45°	-	0	-	●	Q18S1-RT 046841	Q25S1-RT 046843	
▷ 45°		0	-	●	Q18S1R-RT 046837	Q25S1R-RT 046839	
▷ 45°	-	0	-	○	Q18S1-WS 046849	Q25S1-WS 046851	
▷ 45°		0	-	○	Q18S1R-WS 046845	Q25S1R-WS 046847	
▷ 45°	-	0	-	●	Q18S1-BL 045959	Q25S1-BL 046835	
▷ 45°		0	-	●	Q18S1R-BL 062814	Q25S1R-BL 045502	

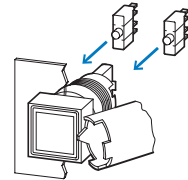

Zusatz-ausrüstung

Montagehilfen und Zusatz-ausrüstung
Kontakt-elemente
Schließer
Öffner

Seite

→ 138
→ 126
→ 126

drei Stellungen

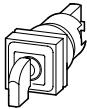

45° ↙ 45°	-	0	-	●	Q18S3 072313	Q25S3 072377	5 Stück
45° ↘ 45°		0		●	Q18S3R 072314	Q25S3R 072378	
45° ↘ 45°	-	0	-	●	Q18S3R-A1 072315	Q25S3R-A1 072379	
45° ↘ 45°		0	-	●	Q18S3R-A2 072316	Q25S3R-A2 072380	
45° ↘ 45°	-	0		●	Q18S3R-A3 072317	Q25S3R-A3 072381	
45° ↘ 45°		0	-	●	Q18S3R-A4 072318	Q25S3R-A4 072382	
45° ↘ 45°	-	0	-	●	Q18S3R-A5 072319	Q25S3R-A5 072383	
45° ↙ 45°	-	0		●	Q18S3R-A6 072320	Q25S3R-A6 072384	
45° ↙ 45°	-	0	-	●	Q18S3R-A7 072321	Q25S3R-A7 072385	
45° ↙ 45°	-	0	-	●	Q18S3-GN 062149	Q25S3-GN 062153	
45° ↘ 45°		0		●	Q18S3R-GN 062152	Q25S3R-GN 062147	
45° ↙ 45°	-	0	-	●	Q18S3-RT 046842	Q25S3-RT 046844	
45° ↘ 45°		0		●	Q18S3R-RT 046838	Q25S3R-RT 046840	
45° ↙ 45°	-	0	-	○	Q18S3-WS 046850	Q25S3-WS 046852	
45° ↘ 45°		0		○	Q18S3R-WS 046846	Q25S3R-WS 046848	
45° ↙ 45°	-	0	-	●	Q18S3-BL 046368	Q25S3-BL 046836	
45° ↘ 45°		0		●	Q18S3R-BL 064430	Q25S3R-BL 045646	

Hinweise

Für jede Farbe gibt es einen entsprechenden Schlüssel.
→ Seite 139



Frontabmessung
18 x 18 mm

Frontabmessung
25 x 25 mm

Farbe	Typ Artikel-Nr.	Typ Artikel-Nr.	VPE	
Leuchtmelder, IP65				
flach ohne Glühlampe 		Q18LF-WS 088406	Q25LF-WS 090228	10 Stück
		Q18LF-GN 088337	Q25LF-GN 090000	
		Q18LF-RT 088387	Q25LF-RT 090198	
		Q18LF-GE 088303	Q25LF-GE 089252	
		Q18LF-BL 088270	Q25LF-BL 089229	
flach ohne Linse	–	Q18LX 051739	Q25LX 051740	10 Stück
flach mit Glühlampe, 24 V 		Q18LF-WS/WB 088059	Q25LF-WS/WB 089151	10 Stück
		Q18LF-GN/WB 087947	Q25LF-GN/WB 088828	
		Q18LF-RT/WB 088001	Q25LF-RT/WB 089104	
		Q18LF-GE/WB 087915	Q25LF-GE/WB 088798	
		Q18LF-BL/WB 087860	Q25LF-BL/WB 088761	
konisch ohne Glühlampe 		Q18LH-WS 088705	Q25LH-WS 086263	10 Stück
		Q18LH-GN 088629	Q25LH-GN 086207	
		Q18LH-RT 088655	Q25LH-RT 086241	
		Q18LH-GE 088585	Q25LH-GE 090481	
		Q18LH-BL 088560	Q25LH-BL 090428	
konisch mit Glühlampe, 24 V 		Q18LH-WS/WB 088535	Q25LH-WS/WB 090405	10 Stück
		Q18LH-GN/WB 088483	Q25LH-GN/WB 090312	
		Q18LH-RT/WB 088507	Q25LH-RT/WB 090354	
		Q18LH-GE/WB 088448	Q25LH-GE/WB 090285	
		Q18LH-BL/WB 088424	Q25LH-BL/WB 090240	



Frontabmessung
25 x 25 mm

Farbe Schutzart **Typ** VPE
Artikel-Nr.

NOT-HALT-Tasten

überlastungssicher nach ISO 13850, EN 418
Taste verbleibt in gedrückter Stellung, Rückstellung erfolgt durch Ziehen
auch als NOT-AUS-Taster verwendbar

unbeleuchtet

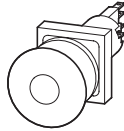

IP65 **Q25PV** 5 Stück
072370

beleuchtet
mit integrierter Multi-LED, 24 V DC, I_e = 15 mA
Pluspol an X1
kein Lampenwechsel erforderlich



IP65 **Q25LPV** 2 Stück
072371

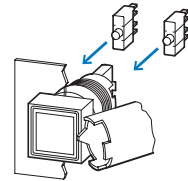

Zusatzrüstung

Montagehilfen und
Zusatzrüstung

Kontakt Elemente

Schließer

Öffner

Seite

→ 138

→ 126

→ 126

STOPP-Tasten

überlastungssicher nach ISO 13850, EN 418
Taste verbleibt in gedrückter Stellung, Rückstellung erfolgt durch Ziehen

unbeleuchtet

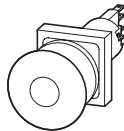

IP65 **Q25PV-S** 5 Stück
257063

beleuchtet
mit integrierter Multi-LED, 24 V DC, I_e = 15 mA
Pluspol an X1
kein Lampenwechsel erforderlich



IP65 **Q25LPV-S** 5 Stück
257064

NOT-HALT-Schilder

gelb, Schrift schwarz

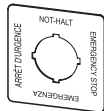

quadratisch
50 x 50 mm
de, en, fr, it

IP65 **SQT11** 5 Stück
121375



rund
ø 60 mm
de, en, fr, it

IP65 **SRT11** 5 Stück
121374

NOT-AUS-Schilder

gelb, Schrift schwarz

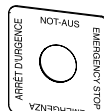

quadratisch
50 x 50 mm
de, en, fr, it

IP65 **SQT1** 5 Stück
058874



rund
ø 60 mm
de, en, fr, it

IP65 **SRT1** 5 Stück
058873

NOT-AUS-Schilder

unbeschriftet, gelb

nicht gravierbar

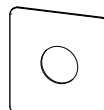

quadratisch
50 x 50 mm



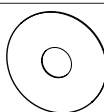



























IP65 **SO-GE** 5 Stück
063263



rund
ø 60 mm

IP65 **SR-GE** 5 Stück
063264

Tastenplatten für Drucktasten

Beschriftung	Symbol	18 x 18 mm		25 x 25 mm		VPE
		Typ Artikel-Nr.	Typ Artikel-Nr.	Typ Artikel-Nr.	Typ Artikel-Nr.	
Bezeichnungsschilder						
–		01TQ18 086816	01TQ25 091121			20 Stück
–		02TQ18 086859	02TQ25 091149			
–		03TQ18 087766	03TQ25 091184			
–		04TQ18 087834	04TQ25 091442			
–		05TQ18 087867	05TQ25 091471			
–		06TQ18 087920	06TQ25 091506			
mit individueller Beschriftung über Labeleditor → Hinweis		XQ18D-*.*) 285286	XQ25D-*.*) 285287			1 Stück
AUS		10TQ18 087951	10TQ25 091536			20 Stück
STOP bzw. AUS		19TQ18 054510	19TQ25 054508			
EIN		11TQ18 088007	11TQ25 091562			
START bzw. EIN		20TQ18 054509	20TQ25 054507			
START bzw. EIN		21TQ18 088061	21TQ25 091586			
Bewegungsrichtung		32TQ18 088125	32TQ25 091618			
Bewegungsrichtung		36TQ18 088275	36TQ25 092592			
elektr. Spannung		34TQ18 095386	34TQ25 092563			
Positiv		37TQ18 088315	37TQ25 092608			
Negativ		38TQ18 088340	38TQ25 092645			
Handbetätigung		40TQ18 088389	40TQ25 092709			
Autom. Ablauf		41TQ18 088412	41TQ25 092774			
EIN-AUS, tastend		43TQ18 088426	43TQ25 092791			
Entriegeln		52TQ18 088452	52TQ25 092825			
Verriegeln		53TQ18 088487	53TQ25 092874			
Lösen		54TQ18 088512	54TQ25 093013			
Spannen		55TQ18 088545	55TQ25 093032			
Flüssigkeit START			921TQ25 047426			
Flüssigkeit STOP		63TQ18 088566	63TQ25 093060			
Hupe		66TQ18 088590	66TQ25 093092			
Spindel START			811TQ25 053898			
Spindel STOP			814TQ25 047425			
EIN-AUS, rastend		899TQ18 089232	899TQ25 093063			



























Hinweise

- Die Typbezeichnung XQ18D-*.*) bzw. XQ25D-*.*) muss bei der Bestellung ergänzt werden:
 - Platzhalter * Δ Farbe, z. B.: -R, -G, -B, -W, -Y, -S
 - Platzhalter * Δ vom Labeleditor vorgegebener Dateiname → Projektieren, Seite 74
- Linien für Leuchtdrucktaster, Leuchtmelder, Laserbeschriftung → Seite 139

Tastenplatten für Drucktasten



















18 x 18 mm

25 x 25 mm

























Beschriftung	Symbol	Typ Artikel-Nr.	Typ Artikel-Nr.	VPE
Bezeichnungsschilder				
Bewegungsrichtung		911TQ18 089778	911TQ25 093100	20 Stück
Bewegungsrichtung		912TQ18 090181	912TQ25 093135	
		80TQ18 088631	80TQ25 093134	
		81TQ18 088663	81TQ25 093158	
		82TQ18 088715	82TQ25 093178	
		83TQ18 088744	83TQ25 093197	
		84TQ18 088766	84TQ25 093224	
		85TQ18 088811	85TQ25 093241	
		86TQ18 089069	86TQ25 093257	
		87TQ18 089107	87TQ25 093288	
		88TQ18 089165	88TQ25 093305	
		89TQ18 089205	89TQ25 093329	
STOP			110TQ25 093363	
STOP			112TQ25 063748	
ARRET			310TQ25 091446	
START			111TQ25 093399	
START			122TQ25 063746	
MARCHE			311TQ25 091475	
AUS			117TQ25 093434	
AUS			113TQ25 063749	
OFF			217TQ25 090911	
ARRET			317TQ25 091508	
EIN			121TQ25 093461	
EIN			123TQ25 063747	
ON			221TQ25 090934	
MARCHE			321TQ25 091563	

Hinweise

Linsen für Leuchtdrucktaster, Leuchtmelder, Laserbeschriftung → Seite 139

Tastenplatten für Drucktasten 25 x 25 mm			
Beschriftung	Symbol	Typ Artikel-Nr.	VPE
Bezeichnungsschilder			
LINKS		134T025 093494	20 Stück
LEFT		234T025 090987	
GAUCHE		334T025 092567	
RECHTS		135T025 093527	
RIGHT		235T025 091009	
DROITE		335T025 092594	
ZU		153T025 090632	
CLOSE		253T025 091089	
FERME		353T025 092609	
AUF		172T025 090732	
UP		272T025 091124	
MONTEE		372T025 092711	
AB		173T025 090822	
DOWN		273T025 091152	
DESCENTE		373T025 092775	
RESET		287T025 091185	
VOR		190T025 090852	
ZURÜCK		191T025 090866	
Hinweise	Linsen für Leuchtdrucktaster, Leuchtmelder, Laserbeschriftung → Seite 139		



3

Beschriftung	Trägerplatten Q25T... mit Einlegeschild		Einlegeschilder für Trägerplatte Q25T...-X	VPE
	Typ	Artikel-Nr.	Typ Artikel-Nr.	
Bezeichnungsschilder				
blanko schwarz, gravierbar		Q25TS-01 046184	01SQ25 037986	20 Stück
blanko alufarben, gravierbar		Q25TS-02 046185	02SQ25 038074	
blanko gelb, nicht gravierbar		Q25TGE-05 063259	05SQ25 063201	
AUS		Q25TS-117 046194		
EIN		Q25TS-121 046196		
ON		Q25TS-221 046197		
STOP		Q25TS-110 046190	110SQ25 038507	
START		Q25TS-111 046192		
Störung		Q25TS-150 046198		
FAULT		Q25TS-250 046199		
DÉFAUT		Q25TS-386 072306	386SQ25 072302	
Betrieb		Q25TS-183 046201		
EN SERVICE		Q25TS-383 046204		
HAND 0 AUTO		Q25TS-197 072305		
MAN. 0 AUTO		Q25TS-397 072307		
NOT-AUS		Q25TGE-199 063260	199SQ25 063200	
EMERGENCY STOP		Q25TGE-299 063261	299SQ25 063199	
RUN			283SQ25 038767	
EN SERVICE			383SQ25 038771	
ARRET D'URGENCE			399SQ25 048638	
-		Q25TS-10 046186	10SQ25 038268	
-		Q25TS-11 046187		
-		Q25TS-32 046188		
-		Q25TS-90 046189	90SQ25 038271	
-		Q25TS-93 072304	93SQ25 072300	
mit individueller Beschriftung über Labeleditor → Hinweise	-		XQ25TS-*.* 109773	1 Stück

Hinweise

Die Typbezeichnung XQ25TS-*. * muss bei der Bestellung ergänzt werden:

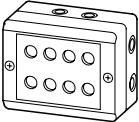
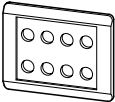

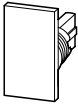
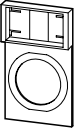

















1. Platzhalter * △ Farbe: AL = Aluminium, S = schwarz, Y = gelb
2. Platzhalter * △ Dateierweiterung



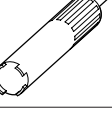







	Farbe	RAL-Wert	Typ Artikel-Nr.	VPE
Aufbaugehäuse, IP65¹⁾				
für konventionelle Verdrahtung mit Kunststoff-Deckelbefestigungsschrauben, Gehäuseunterteil schwarz (RAL 9005) 8 Einbaustellen Leitungseinführungen vorgepresst Boden: 4 x M20 Seiten: 7 x M20				
	●	RAL 7035	I8 046299	2 Stück
Einbauplatte, IP65¹⁾				
für konventionelle Verdrahtung 8 Einbaustellen				
	●	RAL 7035	E8 054423	1 Stück
	●	RAL 9005	E8-SW 065212	1 Stück
Kundenspezifisches Kompletgerät				
Bestellung erfolgt über Bestellformular F0315 → Datenblatt im Online-Katalog				
	-		M16-COMBINATION 2010762	1 Stück
Abdeckplatten, IP65				
zum Verschließen von Reserve-Einbaustellen im Aufbaugehäuse oder Einbautableau im Rastermaß 25 x 37,5 mm				
	●	RAL 9005	Q25AS 036602	10 Stück
	●	RAL 7035	Q25AGR 048641	
	●	RAL 1004	Q25AGE 048640	
Trägerplatten ohne Einlegeschild				
zur zusätzlichen Kennzeichnung der Einbaustellen im Aufbaugehäuse oder Einbautableau im Rastermaß 25 x 37,5 mm passende Einlegeschilder → Seite 136				
	●	RAL 9005	Q25TS-X 036601	20 Stück
	●	RAL 7035	Q25TGR-X 063257	
	●	RAL 1004	Q25TGE-X 063258	

Hinweise

1) Nicht belegte Einbaustellen sind mit Abdeckplatten zu verschließen.
Jede belegte Einbaustelle ist mit einer Trägerplatte zu unterlegen.

3

Ausführung	Lebensdauer EN 60064 bei $t_a = +25\text{ °C}$ $t_{\text{mittel}} \text{ (AC)}$ h	Farbe	Typ Artikel-Nr.	VPE
Glühlampen W 2 x 4,6 d				
 6 V/1,0 W	10000	–	WBGL6 090223	50 Stück
12 V/1,0 W	15000	–	WBGL12 089968	50 Stück
24 - 28 V/1,0 W	7000	–	WBGL24 089247	100 Stück
Mehrfach-LEDs W 2 x 4,6 d				
 für AC/DC 6 V/45 mA	60000		WBLED-GE6 055711	10 Stück
			WBLED-GN6 055712	
			WBLED-RT6 055713	
12 V/24 mA	60000		WBLED-GE12 055714	
			WBLED-GN12 055715	
			WBLED-RT12 055716	
Single-Chip-LED W 2 x 4,6 d				
 Pluspol an X1, Integrierte Schutzschaltung bis 1000 V				
18 - 30 V DC/7 - 12,5 mA	100000		LEDWB-Y 208724	10 Stück
			LEDWB-G 208725	
			LEDWB-R 208726	
			LEDWB-W 208728	
			LEDWB-B 208727	
Montageschlüssel				
 für Befestigungsmutter mit Lampengreifer	–	–	R16-MS 090297	10 Stück
Isolierstoffhülse				
 für Flachsteckhülse 2,8 x 0,8 mm, von vorne aufsteckbar $U_g > 50\text{ V AC}$, $U_g > 120\text{ V DC}$	–	–	ISH2.8 090267	100 Stück
Flachsteckhülse				
 2,8 x 0,8 mm für Leiterquerschnitt 0,5 - 1 mm ²	–	–	LT306.022.3 058863	100 Stück
Blindverschlüsse, IP65				
 zum Verschließen von Reserve-Einbaustellen				
für Rastermaß 18 x 18 mm	–		Q18BS 037985	10 Stück
für Rastermaß 25 x 25 mm	–		Q25BS 036976	10 Stück
Verdrehschutz				
 Kragenring als Verdrehschutz aller RMQ16-Tasten	–	–	VS 046301	50 Stück

verwendbar für	Farbe	Typ Artikel-Nr.	VPE
Schraubadapter, IP20			
Leiterquerschnitte 1 x 1,5 mm ² , 2 x 0,75 mm ²			
für Öffner		SRA01 028101	20 Stück
für Schließer		SRA10 028100	
für Lampenfassung		SRAL 028099	
Einzelsschlüssel			
Standardschließung schwarz, jede Farbe entspricht einer eigenen Schließung			
–		ES16 065190	10 Stück
–		ES16-GN 030742	5 Stück
–		ES16-RT 030741	
–		ES16-WS 030743	
–		ES16-BL 030744	
Transparente Einlegeschilder			
für bessere Lichtstreuung			
für Rastermaß 18 x 18 mm		01LQ18 090231	20 Stück
für Rastermaß 25 x 25 mm		01LQ25 093180	
Linien für Leuchtdrucktasten			
mit individueller Beschriftung über Labeleditor → Hinweise			
für Rastermaß 18 x 18 mm	–	XQ18LT-*.* 285288	1 Stück
für Rastermaß 25 x 25 mm	–	XQ25LT-*.* 285289	
Linien für Leuchtmelder, flach			
mit individueller Beschriftung über Labeleditor → Hinweise			
für Rastermaß 18 x 18 mm	–	XQ18LF-*.* 285310	1 Stück
für Rastermaß 25 x 25 mm	–	XQ25LF-*.* 285311	
Einlegeschilder für Trägerplatten			
für Laserbeschriftung mit Labeleditor → Hinweise			
für Q25TS-...	–	XQ25TS-*.* 109773	1 Stück
Hinweise	Die Typbezeichnung XQ...*.*. muss bei der Bestellung ergänzt werden: 1. Platzhalter * Δ Farbe, z. B.: -R, -G, -B, -W, -Y, -S 2. Platzhalter * Δ vom Labeleditor vorgegebener Dateiname → Projektieren, Seite 74		

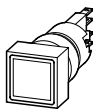
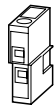

Technische Daten

3

			Kontaktelemente	Leuchtdrucktasten (rastend)	Leuchtwahltasten	Leuchtmelder
Allgemeines						
Normen und Bestimmungen			IEC/EN 60947, VDE 0660			
Lebensdauer, mechanisch	Schaltspiele	x 10 ⁶	> 100	> 30	> 3	–
Betätigungsfrequenz	Schaltspiele/h		≤ 3600	≤ 1800	≤ 1800	–
Betätigungskraft		N	3	4	–	–
Betätigungsdrehmoment		Nm	–	–	≤ 0,2	–
Schutzart IEC/EN 60529			IP20 mit ISH2,8	IP65	IP65	IP65
Klimafestigkeit			feuchte Wärme, konstant nach IEC 60068-2-78 feuchte Wärme, zyklisch nach IEC 60068-2-30			
Umgebungstemperatur						
offen		°C	-25 - +60	-25 - +60	-25 - +60	-25 - +60
gekapselt		°C	-25 - +40	-25 - +40	-25 - +40	-25 - +40
Einbaulage			beliebig	beliebig	beliebig	beliebig
Schockfestigkeit nach IEC 60068-2-27		g	> 40	> 40	> 40	> 40
Schockdauer 11 ms, Halbsinus						
Anschlussquerschnitte		mm ²	0,5 - 1,0	0,5 - 1,0	0,5 - 1,0	0,5 - 1,0
Flachstecker			2,8 x 0,8 mm nach DIN 46244			
Flachsteckhülse			2,8 x 0,8 mm nach DIN 46247 und IEC 60760			
Strombahnen						
Bemessungsstoßspannungsfestigkeit	U _{imp}	V AC	4000	800	800	800
Bemessungsisolationsspannung	U _i	V	250	250	250	250
Überspannungskategorie/Verschmutzungsgrad			III/3	III/3	III/3	III/3
Bemessungsbetriebsspannung	U _e	V AC	250	24	24	24
Fehlschaltungssicherheit						
bei 24 V DC/5 mA	H _F	Fehlerhäufigkeit	< 10 ⁻⁷ (d. h. 1 Ausfall auf 10 ⁷ Schaltungen)			–
bei 5 V DC/1 mA	H _F	Fehlerhäufigkeit	< 5 x 10 ⁻⁸ (d. h. 1 Ausfall auf 5 x 10 ⁸ Schaltungen)			–
Einsatz der Isolierstoffhülse ISH 2,8			> 24 V AC/DC empfohlen > 50 V AC oder 120 V DC Pflicht, auch auf die freien Flachsteckanschlüsse			
max. Kurzschlusschutzeinrichtung						
schmelzsicherungslos		Typ	FAZ-B6/1	–	–	–
Schmelzsicherung		gG/gL	A	10	–	–
Schaltvermögen						
Bemessungsbetriebsstrom						
AC-15						
24 V	I _e	A	4	–	–	–
48 V	I _e	A	4	–	–	–
110 V	I _e	A	4	–	–	–
230 V	I _e	A	4	–	–	–
DC-13						
24 V	I _e	A	3	–	–	–
42 V	I _e	A	1	–	–	–
60 V	I _e	A	0,8	–	–	–
110 V	I _e	A	0,5	–	–	–
220 V	I _e	A	0,2	–	–	–

			Drucktasten (rastend)	Wahlkosten	Schlüsseltasten	NOT-AUS-Tasten
Allgemeines						
Normen und Bestimmungen			IEC/EN 60947, VDE 0660	IEC/EN 60947, VDE 0660	IEC/EN 60947, VDE 0660	IEC/EN 60947, VDE 0660
Lebensdauer, mechanisch	Schaltspiele	$\times 10^6$	> 3	> 3	> 3	> 0,1
Betätigungsfrequenz	Schaltspiele/h		≤ 1800	≤ 1800	≤ 1800	≤ 600
Betätigungskraft	N		4	–	–	25
Betätigungsrehmoment	Nm		–	0,2	0,4	–
Schutzart IEC/EN 60529			IP65	IP65	IP65	IP65
Klimafestigkeit			feuchte Wärme, konstant nach IEC 60068-2-78 feuchte Wärme, zyklisch nach IEC 60068-2-30			
Umgebungstemperatur						
offen		°C	-25 - +60	-25 - +60	-25 - +60	-25 - +60
gekapselt		°C	-25 - +40	-25 - +40	-25 - +40	-25 - +40
Einbaulage			beliebig	beliebig	beliebig	beliebig
Schockfestigkeit nach IEC 60068-2-27 Schockdauer 11 ms, Halbsinus		g	> 40	> 40	> 40	> 40
Anschlussquerschnitte		mm ²	0,5 - 1,0	0,5 - 1,0	0,5 - 1,0	0,5 - 1,0
Flachstecker			2,8 x 0,8 mm nach DIN 46244			
Flachsteckhülse			2,8 x 0,8 mm nach DIN 46247 und IEC 60760			

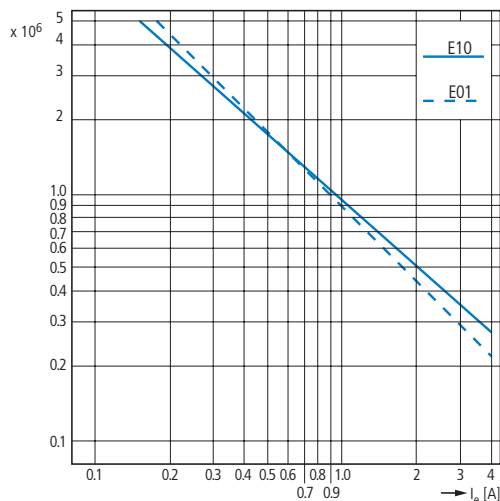

Lebensdauer, elektrisch AC-15 nach IEC/EN 60947-5-1 bei 230 V
 I_e = Bemessungsbetriebsstrom

Abmessungen

Betätigungs- und Signalisierungselemente

Quadratisches Design

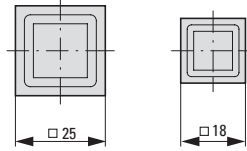
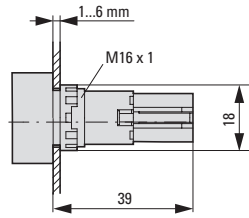

Q...BS

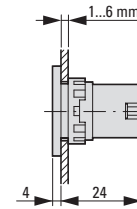

3

Q...D...

Q...DR...

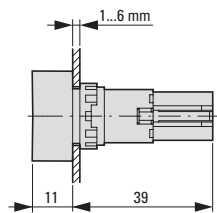

Q...S...

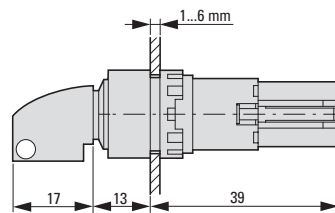

Q...WK...

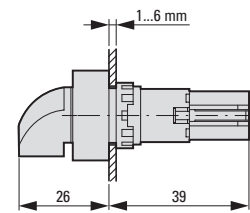

Q...LT...

Q...LTR...

Q...LF...

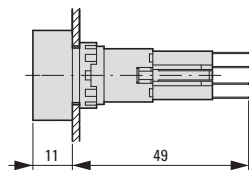

Q...LH...

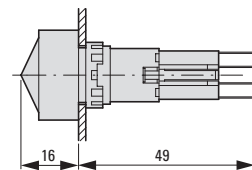

Q...LWK...

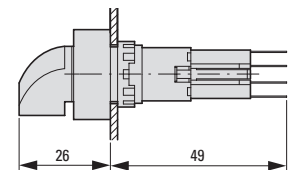

Q25PV...

Q25LPV...

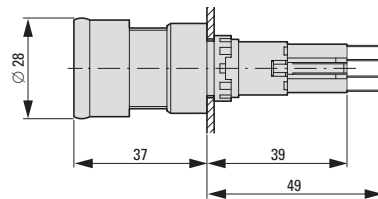
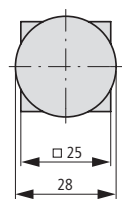

Frontbefestigung

Q18, Q25, E89, SRA, VS, M16

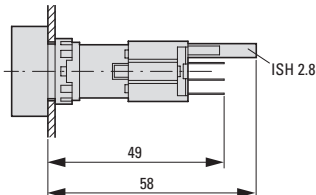
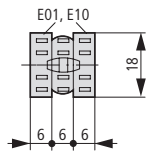

Bohrmaße

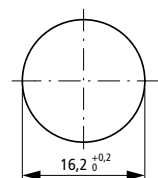

Rastermaß nach IEC/EN 60947

Q25

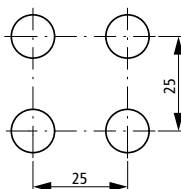

minimales Rastermaß

Q18

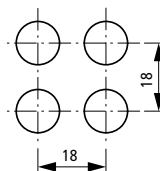

Montageabstand

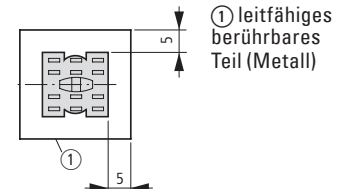

Einbauplatte

E8...

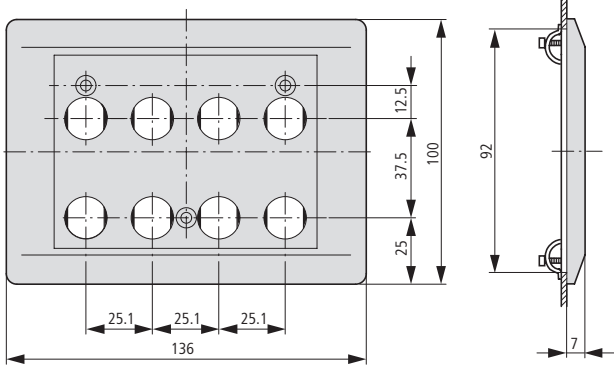

Ausschnitts-Maß: 92 x 94

Schraubadapter RMQ16

SRA...

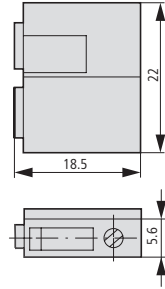

Verdrehschutz

VS

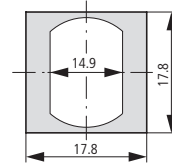

3

Anbaugehäuse RMQ16

I8...

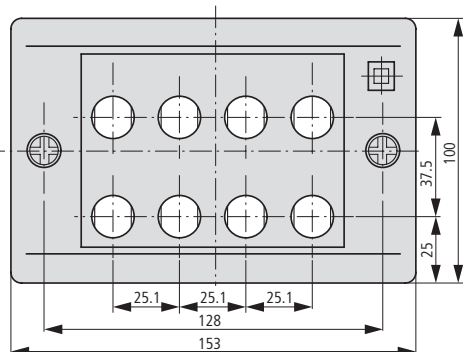
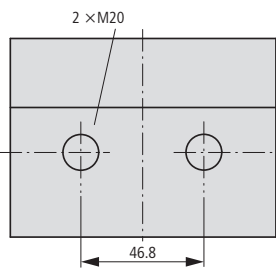
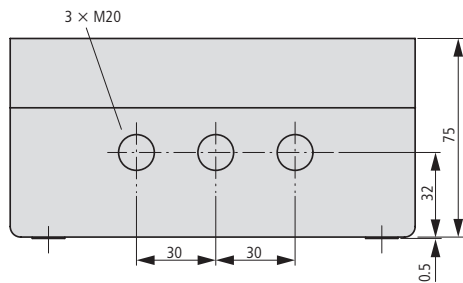
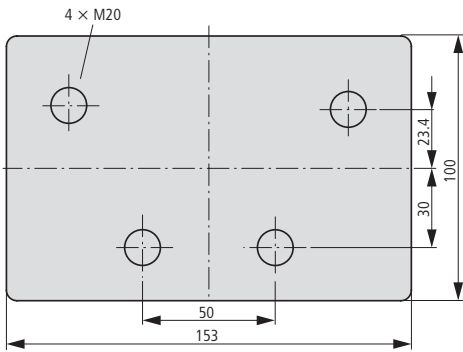

Befestigungsbohrung: 2 x \varnothing 4,5 mm

Abstandsmaß: 128 mm

Trägerplatten RMQ16

Q25TS-...

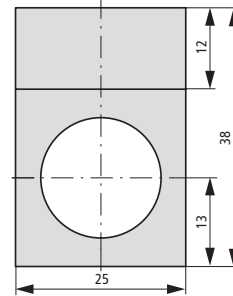

Abdeckplatten

Q25AS

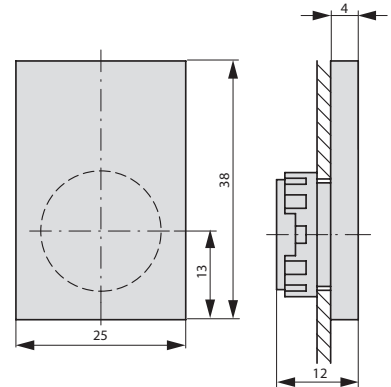

Build it in.



Fuß- und Grobhandtaster für den universellen Einsatz in unterschiedlichen Umgebungen

Die große Betätigungsfläche der robusten Fuß- und Grobhandtaster FAK erlauben eine schnelle und intuitive Bedienung. Die Überlistungssicherheit verhindert Manipulationen beim Gebrauch. Die Betätigung des FAK kann individuell per Hand, Faust, Ellbogen oder mit dem Fuß erfolgen. Dies ermöglicht bei Bedarf und Gefahr ein schnelles Eingreifen zum Schutz von Mensch, Maschine oder Anlage. Die ausgeprägte Schocksicherheit und die extrem hohe Schutzart IP67, IP69K machen den FAK zum idealen Helfer auch in rauen Umgebungen.

Die Fuß- und Grobhandtaster FAK mit roter Betätigungsfläche auf gelben Grund sind für die Verwendung als „NOT-HALT-Tasten“ zugelassen. Sie passen perfekt auf die in der DIN EN 60204 „Elektrische Ausrüstung von Maschinen“ (NOT-HALT-Tasten) geforderten Merkmale und erfüllen alle Anforderungen. Die Geräte sind überlistungssicher (siehe IEC60947-5) und die Kontakte sind zwangsöffnend (siehe IEC60947-5-1).

www.eaton.eu/rmq

FAK



4.0 Fuß- und Grobhandtaster FAK

4.0 Systemübersicht 145

4.1 Produktauswahl

 Komplettgeräte, Einzelteile 146

4.2 Technische Daten, Abmessungen 147

Systemübersicht

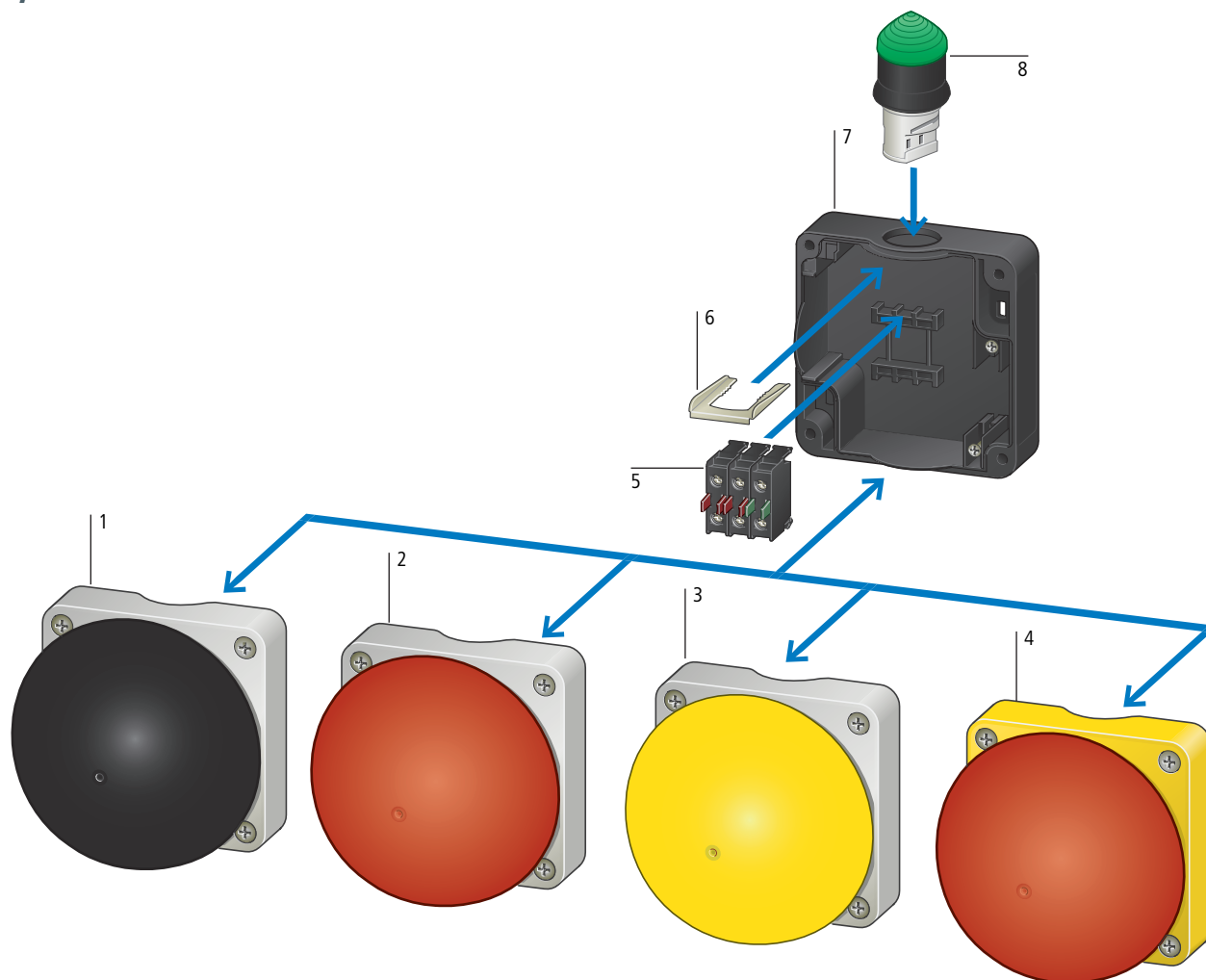

Gehäuseoberteil mit Pilzkappe 1, 2,
 Verschiedene Farbkombinationen 3, 4
 Gelb/Rot für NOT-HALT- oder NOT-AUS-Anwendungen
 Europäische Maschinenrichtlinie 2006/42 EG
 für Fuß- oder Handbedienung
 → Seite 146

Kontaktelemente 5
 Bodenbefestigung
 → Seite 48

Leuchtmelder 6, 8
 konisch
 BA9s-Sockel
 → Seite 33

Gehäuseunterteil 7
 vorbereitet für Kontaktelemente
 Bodenbefestigung
 (nicht für ...SMC...-Kontakte
 → Seite 146

Produktauswahl

Kontaktbestückung:
 ⊕ = Sicherheitsfunktion durch Zwangsöffnung nach IEC/EN 60947-5-1
 S = Schließer Ö = Öffner

Schaltzeichen









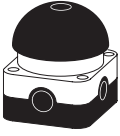

Prüfzeichen

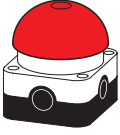
Typ Artikel-Nr.

VPE

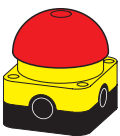
4

Fuß- und Grobhandtaster FAK, IP67, IP69K

<p>tastend</p> 	1 S	1 Ö ⊕			FAK-S/KC11/I 229749	1 Stück
<p>tastend</p> 	1 S	1 Ö ⊕		 	FAK-R/KC11/I 229746	1 Stück
<p>rastend</p> 	–	1 Ö ⊕			FAK-R/V/KC01/IY 229747	1 Stück
	1 S	1 Ö ⊕			FAK-R/V/KC11/IY 229748	
	–	2 Ö ⊕			FAK-R/V/KC02/IY 256790	

Kundenspezifische Komplettgeräte

Eine Bestellung besteht aus: Gehäuseunterteil, Gehäuseoberteil, Kontaktelemente für Bodenbefestigung (→ Seite 48)

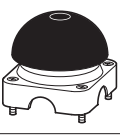
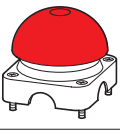
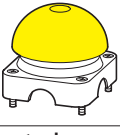
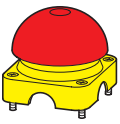
					FAK-COMBINATION 2010763	1 Stück
	Gehäuseunterteil					
	für max 3 Kontaktelemente				FAK-IU 229753	1 Stück
	Gehäuseoberteil					
<p>tastend</p> 			–		FAK-S 095540	1 Stück
<p>tastend</p> 			–		FAK-R 071810	
<p>tastend</p> 			–		FAK-Y 229754	
<p>rastend</p> 			–		FAK-R/V/Y 229755	

Technische Daten

		Fuß- und Grobhandtaster FAK-...	
		tastend	rastend
Allgemeines			
Normen und Bestimmungen		IEC/EN 60947, VDE 0660	IEC/EN 60947, VDE 0660
Lebensdauer, mechanisch	Schaltspiele x 10 ⁶	1	0,1
Betätigungsfrequenz	Schaltspiele/h	≤ 3600	≤ 600
Betätigungskraft	N	20 - 40	40 - 60
Schutzart IEC/EN 60529		IP67, IP69K	IP67, IP69K
Klimafestigkeit		feuchte Wärme, konstant, nach IEC 60068-2-78 feuchte Wärme, zyklisch, nach IEC 60068-2-30	
Umgebungstemperatur			
offen	°C	-25 - +40	-25 - +40
Einbaulage		beliebig	beliebig
Schockfestigkeit nach IEC 60068-2-27		g	> 15
Schockdauer 11 ms, Halbsinus			> 15

4

Abmessungen

FAK...

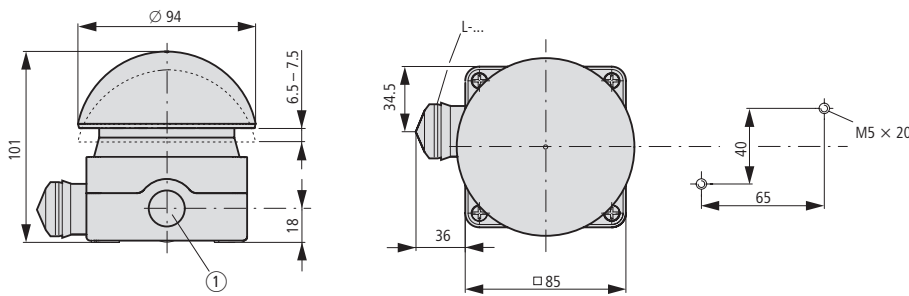

① 3 x M20 (Pg 13.5) seitlich
1 x M16 im Boden

Build it in.

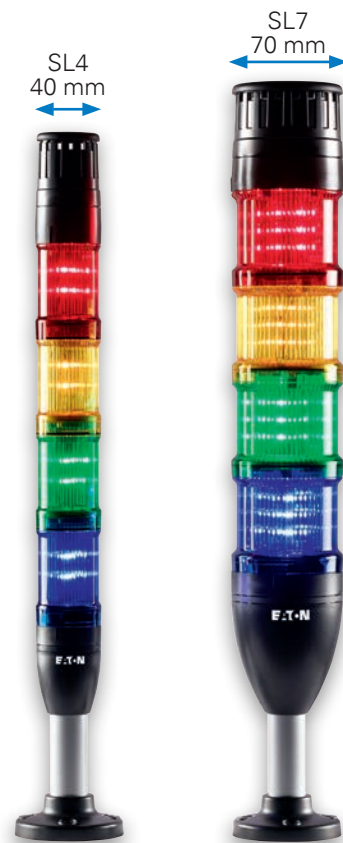

Betriebszustände schnell, eindeutig und flexibel signalisieren

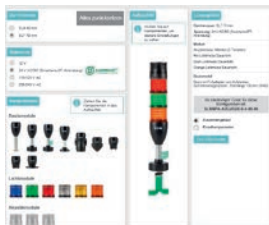

SL7/SL4 Signalsäulen-Konfigurator
www.eaton.de/config/SL

Die Signalsäulen SL4 und SL7 dienen zur permanenten Signalisierung von Betriebszuständen bei Maschinen, Anlagen und Prozessen. Die Anwendungsbereiche sind sehr vielfältig und reichen von der Produktion, über die Logistik bis hin zum Einsatz in Supermärkten. Die schnelle und eindeutige Signalisierung unterstützt den reibungslosen und sicheren Betrieb in Ihrem Anwendungsbereich.

Die Licht- und Akustikmodule lassen sich je nach Bedarf bezüglich Signalvarianten sowie Lautstärken flexibel einstellen. Ein besonderes Merkmal der Signalsäulen sind die High-Performance-LEDs, welche die Wahrnehmung selbst bei schwierigen Lichtverhältnissen sicherstellt. Die hohe Schutzart IP66 ermöglicht zudem die Verwendung der Signalsäulen in anspruchsvollen Umgebungen, wie z. B. im Außenbereich.

Die Signalsäulen SL4 und SL7 mit Durchmesser 40 mm / 70 mm sind sehr kompakt und damit platzsparend einsetzbar. Für die einfache und schnelle Montage / Demontage der kompletten Säule sind nur wenige Handgriffe notwendig, was unter anderem die Verpackung und den Transport des Schaltschranks oder der Maschine erheblich erleichtert.

Die Verbindung mit dem Kommunikationssystem SmartWire-DT verringert die Verdrahtungszeit der Signalsäulen und reduziert die Anzahl der benötigten digitalen Ausgänge Ihrer Steuerung. Daten der mit SmartWire-DT verbundenen Schaltgeräte werden in der SPS verarbeitet. Dadurch werden Betriebszustände wie drohende Überlast ermittelt und umgehend über die Signalsäule angezeigt. Dies führt zu einer erheblichen Verbesserung der Verfügbarkeit Ihrer Systeme.

SL4/SL7



5.0	Signalsäulen	
5.1	Systemübersicht	
	SL4 – Systemübersicht.	150
5.2	Produktauswahl	
	SL4 – Komplettgeräte, Lichtmodule.	152
	SL4 – Lichtmodule	153
	SL4 – Lichtmodule, Akustikmodule	155
	SL4 – Basismodule.	156
	SL4 – Basismodule, Zusatzausrüstung.	157
5.3	Systemübersicht	
	SL7 – Systemübersicht.	158
5.4	Produktauswahl	
	SL7 – Komplettgeräte, Lichtmodule.	160
	SL7 – Lichtmodule	161
	SL7 – Akustikmodule	164
	SL7 – Basismodule.	165
	SL7 – Basismodule, Zusatzausrüstung.	166
5.5	Technische Daten	
	SL4 – Technische Daten	167
	SL7 – Technische Daten	169
5.6	Abmessungen	
	SL4 – Abmessungen	171
	SL7 – Abmessungen	175

Systemübersicht

5

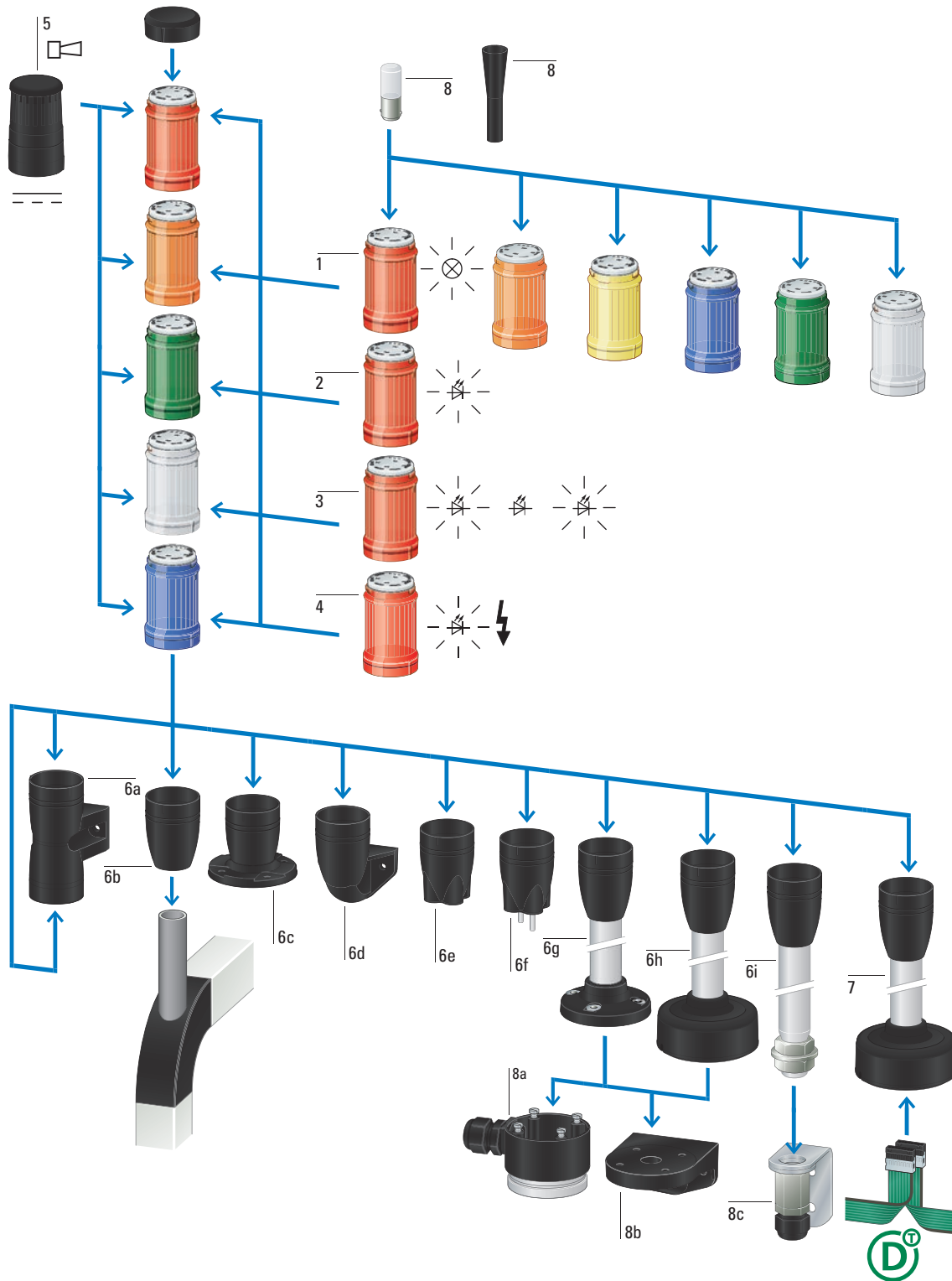

Modul für Glühlampe, Dauerlicht	1
ohne Leuchtmittel (Glühlampe mit Fassung BA15d)	
einfache Montage durch Bajonett-Verschluss	
Anordnung der Module beliebig	
max. 2 x 5 Module getrennt ansteuerbar (2 x nur mit Basismodul SL7-CB-D)	
Schutzart IP66	
Betriebsart 100 % ED (Einschalt-dauer)	
→ Seite 155	
Modul mit LED, Dauerlicht	2
einfache Montage durch Bajonett-Verschluss	
Anordnung der Module beliebig	
max. 2 x 5 Module getrennt ansteuerbar (2 x nur mit Basismodul SL7-CB-D)	
Schutzart IP66	
Betriebsart 100 % ED (Einschalt-dauer)	
→ Seite 152	
Modul mit LED, Blinklicht	3
einfache Montage durch Bajonett-Verschluss	
Anordnung der Module beliebig	
max. 2 x 5 Module getrennt ansteuerbar (2 x nur mit Basismodul SL7-CB-D)	
Schutzart IP66	
Betriebsart 100 % ED (Einschalt-dauer)	
Blinkfrequenz 2 Hz	
→ Seite 153	
Modul mit LED, Blitzlicht	4
mit fester Blitzfrequenz 1,4 Hz	
für hohe Signalwirkung mit unterschiedlichen Blitzsequenzen (Blitzfrequenz 1 - 2,6 Hz)	
einfache Montage durch Bajonett-Verschluss	
Anordnung der Module beliebig	
max. 2 x 5 Module getrennt ansteuerbar (2 x nur mit Basismodul SL7-CB-D)	
Schutzart IP66	
Betriebsart 100 % ED (Einschalt-dauer)	
→ Seite 154	



















Akustikmodul	5
Dauerton oder Pulston – einstellbar mit internem DIP-Schalter	
Schalldruck 80 dB, Frequenz 4000 Hz	
einfache Montage durch Bajonett-Verschluss	
Anordnung jeweils als oberstes Modul	
max. 2 x 1 Modul getrennt ansteuerbar (2 x nur mit Basismodul SL7-CB-D)	
Schutzart IP66	
Abschlussdeckel fest integriert	
Betriebsart 100 % ED (Einschalt-dauer)	
→ Seite 155	
Basismodul für zweiseitige Montage	6a
einfache Montage durch Bajonett-Verschluss	
Schutzart IP66	
inklusive Abschlussdeckel mit Push-in-Klemmen	
→ Seite 157	
Basismodul zur Aufnahme von Rohren	6b
→ Seite 156	
Basismodul mit externen Befestigungslöchern	6c
→ Seite 156	
Basismodul einseitig mit Winkel	6d
→ Seite 157	
Basismodul mit internen (innenliegenden) Befestigungslöchern	6e
→ Seite 156	
Basismodul mit internen (vormontierten) Befestigungsschrauben	6f
→ Seite 156	
Basismodul mit Aluminiumrohr und Kunststofffuß	6g
Aluminiumrohr 100 mm, 250 mm oder 400 mm	
→ Seite 157	

Basismodul mit Fußadapter zum Aufstecken (Schnellmontagesystem)	6h
Aluminiumrohr 100 mm, 250 mm oder 400 mm	
→ Seite 156	
Basismodul mit Aluminiumrohr und Lochschraube	6i
Aluminiumrohr 100 mm, 250 mm oder 400 mm	
→ Seite 156	
Basismodul mit Fußadapter zum Aufstecken (Schnellmontagesystem) und SWD-Anschaltung	7
Aluminiumrohr 100 mm	
→ Seite 156	
Magnetfuß inklusive M20-Kabelverschraubung	8a
für vertikale Montage	
→ Seite 157	
Montagewinkel	8b
für vertikale Montage	
→ Seite 157	
Zusatzausrüstung	8c
Werkzeug für Glühlampenwechsel	
Glühlampen	
→ Seite 157	











Produktauswahl









5







	Bemessungsbetriebs- spannung U_e V	Anzahl Module	Farbe	Funktion	Typ Artikel-Nr.	VPE	
Komplettgeräte							
 <p>Dauerlicht LED IP66 Basismodul mit Fuß und 100 mm Rohr</p>	24 V AC/DC	2			SL4-100-L-RG-24LED 171295	1 Stück	
		3			SL4-100-L-RYG-24LED 171296		
Modul mit LED							
 <p>Dauerlicht IP66</p>	24 V AC/DC				SL4-L24-B 171313	1 Stück	
					SL4-L24-G 171314		
					SL4-L24-R 171315		
					SL4-L24-W 171316		
					SL4-L24-Y 171317		
					SL4-L24-A 171318		
			110/120 V AC				SL4-L120-B 171319
							SL4-L120-G 171320
							SL4-L120-R 171321
							SL4-L120-W 171322
							SL4-L120-Y 171323
							SL4-L120-A 171324
			230/240 V AC				SL4-L230-B 171325
							SL4-L230-G 171326
							SL4-L230-R 171327
	SL4-L230-W 171328						
	SL4-L230-Y 171329						
	SL4-L230-A 171330						

	Bemessungs- betriebsspannung U_e V	Farbe	Funktion	Typ Artikel-Nr.	VPE	
	Modul mit LED					
	24 V AC/DC			SL4-BL24-B 171337	1 Stück	
				SL4-BL24-G 171338		
				SL4-BL24-R 171339		
				SL4-BL24-W 171340		
				SL4-BL24-Y 171341		
				SL4-BL24-A 171342		
	110/120 V AC		SL4-BL120-B 171343			
			SL4-BL120-G 171344			
			SL4-BL120-R 171345			
			SL4-BL120-W 171346			
			SL4-BL120-Y 171347			
			SL4-BL120-A 171348			
	230/240 V AC		SL4-BL230-B 171349			
			SL4-BL230-G 171350			
			SL4-BL230-R 171351			
			SL4-BL230-W 171352			
			SL4-BL230-Y 171353			
			SL4-BL230-A 171354			







5



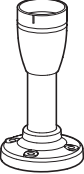
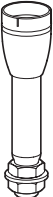

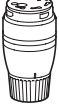
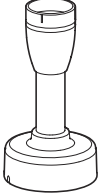

	Bemessungs- betriebsspannung U_e V	Farbe	Funktion	Typ Artikel-Nr.	VPE
Modul mit LED					
	Blitzlicht IP66 1,4 Hz			SL4-FL24-B 171355	1 Stück
				SL4-FL24-G 171356	
				SL4-FL24-R 171357	
				SL4-FL24-W 171358	
				SL4-FL24-Y 171359	
				SL4-FL24-A 171360	
	110/120 V AC		SL4-FL120-B 171361		
			SL4-FL120-G 171362		
			SL4-FL120-R 171363		
			SL4-FL120-W 171364		
			SL4-FL120-Y 171365		
			SL4-FL120-A 171366		
	230/240 V AC		SL4-FL230-B 171367		
			SL4-FL230-G 171368		
			SL4-FL230-R 171369		
			SL4-FL230-W 171370		
			SL4-FL230-Y 171371		
			SL4-FL230-A 171372		
	Multiblitzlicht IP66 LED für hohe Signalwirkung mit unterschiedlichen Blitz- sequenzen 1 - 2,6 Hz			SL4-FL24-B-M 171373	1 Stück
				SL4-FL24-G-M 171374	
				SL4-FL24-R-M 171375	
				SL4-FL24-W-M 171376	
				SL4-FL24-Y-M 171377	
				SL4-FL24-A-M 171378	

	Bemessungs- betriebsspannung U_e V	Farbe	Funktion	Typ Artikel-Nr.	VPE
 <p>Modul für Glühlampe Dauerlicht IP66 ohne Leuchtmittel Glühlampe max. 4 W Glühlampen → Seite 157</p>	< 250 V AC/DC			SL4-L-B 171331	1 Stück
				SL4-L-G 171332	
				SL4-L-R 171333	
				SL4-L-W 171334	
				SL4-L-Y 171335	
				SL4-L-A 171336	

	Bemessungsbetriebs- spannung U_e V	Bemessungsbetriebs- strom I_e mA	Farbe	Funktion	Tonart	Typ Artikel-Nr.	VPE
 <p>Akustikmodule Dauerton oder Pulston, einstellbar mit internem DIP Schalter. Schalldruck 80 dB, einstellbar mit internem Potentiometer. $f = 4000$ Hz grundsätzlich nur an der höchsten Position einer Säule projektieren IP66</p>	24 V AC/DC	max. 39				SL4-AP24 171379	1 Stück
	110/120 V AC	max. 21				SL4-AP120 171380	
	230/240 V AC	max. 21				SL4-AP230 171381	

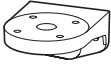
	Bemessungs- betriebsspannung U_e V	Bemessungsbetriebs- strom I_e mA	Farbe	Funktion	Tonart	Typ Artikel-Nr.	VPE
 <p>Kundenspezifisches Komplettgerät Bestellung auf Anfrage</p>	-	-	-	-	-	SL4-COMBINATION 2011956	1 Stück

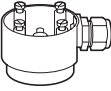
	Rohrlänge	Farbe	verwendbar für	Typ Artikel-Nr.	VPE	
Basismodule						
für horizontale Montage inklusive Deckel max. 5 Module						
	Basis mit Aluminiumrohr und Kunststofffuß Push-in-Klemmen	100 mm	schwarz Rohr aluminiumfarbig	SL4-L-... SL4-BL-... SL4-FL-... SL4-AP-...	1 Stück	
		250 mm				SL4-PIB-250 171298
		400 mm				SL4-PIB-400 171299
		800 mm				SL4-PIB-800 177313
	Basis mit Aluminiumrohr und Lochschraube Push-in-Klemmen	100 mm		SL4-PIB-T-100 171305		
		250 mm		SL4-PIB-T-250 171306		
		400 mm		SL4-PIB-T-400 171307		
		800 mm		SL4-PIB-T-800 178461		
	Basis mit externen Befestigungslöchern Push-in-Klemmen	–	schwarz	SL4-PIB-EMH 171302		
	Basis mit internen (innenliegenden) Befestigungslöchern Push-in-Klemmen	–		SL4-PIB-IMH 171300		
	Basis mit internen (vormontierten) Befestigungsschrauben Push-in-Klemmen	–		SL4-PIB-IMS 171301		
	Basis: Aufnahme von Röhren \varnothing 25 mm (\pm 0,5) für Wandstärke 2 - 3,4 mm	–		SL4-PIB-TM 179986		
	Basis mit Fußadapter zum Aufstecken (Schnellmontagesystem) Schraubklemmen	100 mm	schwarz Rohr aluminiumfarbig	SL4-FMS-100 171308		
		250 mm		SL4-FMS-250 171309		
		400 mm		SL4-FMS-400 171310		
		800 mm		SL4-FMS-800 178463		
	Basis mit Fußadapter zum Aufstecken (Schnellmontagesystem) Flachstecker SWD4-8MF2 max. 0,3 A pro Modul Externe Spannungsversorgung anschließbar (24 V DC). Konfigurierbar mit SWD-Assist (Planungs- und Bestellhilfe).	100 mm		SL4-SWD 171311		

	Farbe	verwendbar für	Typ Artikel-Nr.	VPE	
Basismodule					
					
für vertikale Montage inklusive Deckel					
Basis einseitig mit Winkel Push-in-Klemmen max. 5 Module	schwarz	SL4-L-... SL4-BL-... SL4-FL-... SL4-AP-...	SL4-PIB-FW 171303	1 Stück	
					
für zweiseitige vertikale Montage inklusive Deckel					
Basis mit externen Befestigungslöchern Push-in-Klemmen max. 2 x 5 Module	schwarz	SL4-L-... SL4-BL-... SL4-FL-... SL4-AP-...	SL4-PIB-D 171304	1 Stück	
Montagewinkel					
					
für vertikale Montage, Kunststoff	–	SL4-PIB-... SL7-CB-...	SL7/4-FW 171446	1 Stück	
Montagewinkel inklusive M20 Kabelverschraubung					
					
für vertikale Montage, Metall	–	SL4-PIB-T-... SL7-CB-T-...	SL7/4-FW-T 171455	1 Stück	
Werkzeug für Glühlampenwechsel					
					
	–	SL4-L-... SL7-L-...	SL7/4-BET 171294	1 Stück	
Magnetfuß inklusive M20 Kabelverschraubung					
					
für vertikale Montage, Kunststoff	–	SL4-PIB-100(250)(400) SL7-CB-100(250)(400)	SL7/4-MMS 172954	1 Stück	
Lebensdauer Bemessungs- betriebsspannung Leistung verwendbar für Typ Artikel-Nr. VPE					
					
Glühlampen					
Fassung: Ba15d					
> 3000 h	12 V	4 W	SL4-L-...	SL4-L12 171382	1 Stück
	24 V			SL4-L24 171383	
	120 V			SL4-L120 171384	
	230 V			SL4-L230 171385	

Systemübersicht

5

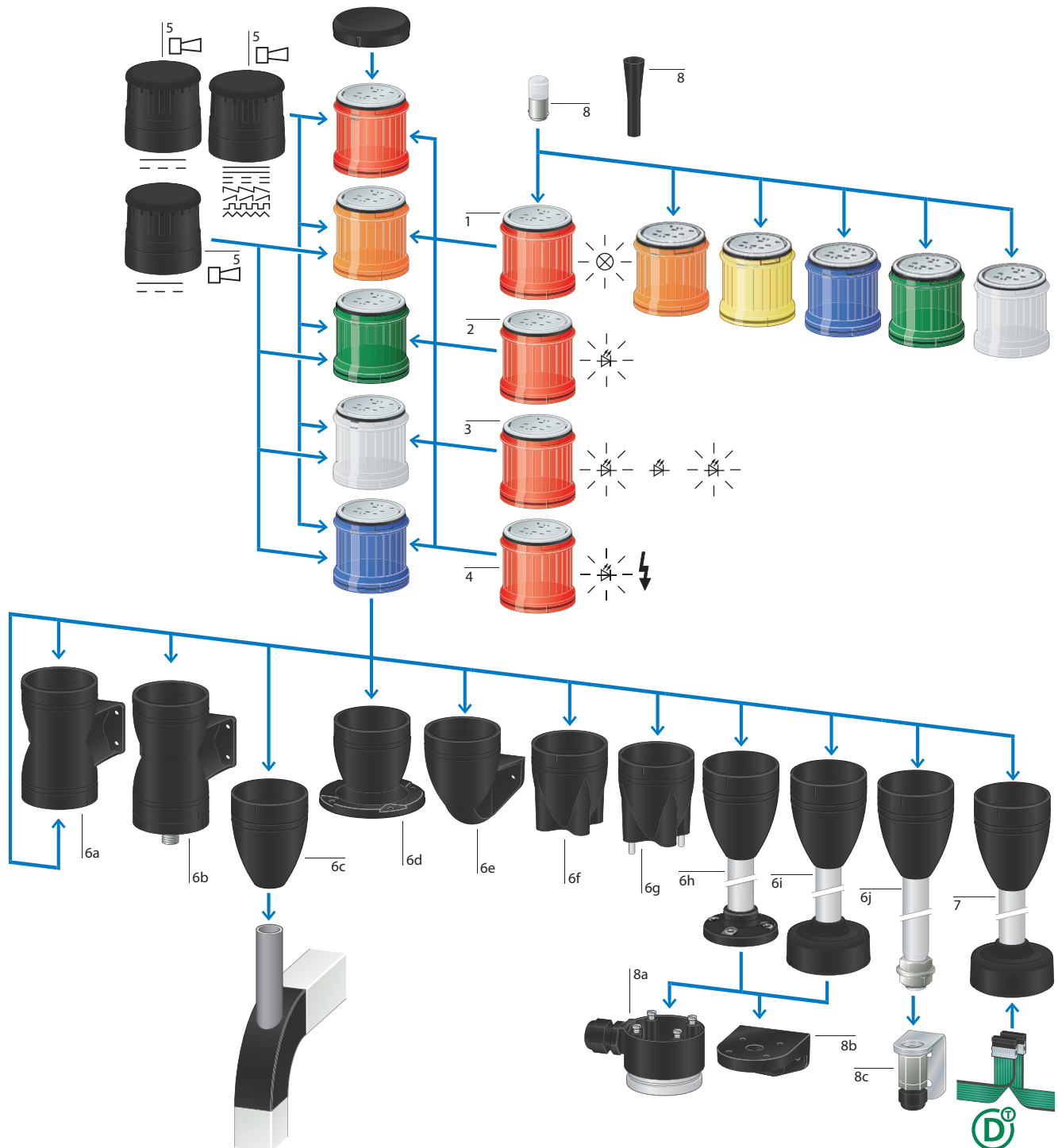

Modul für Glühlampe, Dauerlicht	1
ohne Leuchtmittel (Glühlampe mit Fassung BA15d)	
einfache Montage durch Bajonett-Verschluss	
Anordnung der Module beliebig	
max. 2 x 5 Module getrennt ansteuerbar (2 x nur mit Basismodul SL7-CB-D)	
Schutzart IP66	
Betriebsart 100 % ED (Einschalt-dauer)	
→ Seite 163	

Modul mit LED, Dauerlicht	2
einfache Montage durch Bajonett-Verschluss	
Anordnung der Module beliebig	
max. 2 x 5 Module getrennt ansteuerbar (2 x nur mit Basismodul SL7-CB-D)	
Schutzart IP66	
Betriebsart 100 % ED (Einschalt-dauer)	
→ Seite 163	

Modul mit LED, Blinklicht	3
einfache Montage durch Bajonett-Verschluss	
Anordnung der Module beliebig	
max. 2 x 5 Module getrennt ansteuerbar (2 x nur mit Basismodul SL7-CB-D)	
Schutzart IP66	
Betriebsart 100 % ED (Einschalt-dauer)	
Blinkfrequenz 2 Hz	
→ Seite 161	

Modul mit LED, Blitzlicht	4
mit fester Blitzfrequenz 1,4 Hz	
für hohe Signalwirkung mit unterschiedlichen Blitzsequenzen (Blitzfrequenz 1 - 2,6 Hz)	
einfache Montage durch Bajonett-Verschluss	
Anordnung der Module beliebig	
max. 2 x 5 Module getrennt ansteuerbar (2 x nur mit Basismodul SL7-CB-D)	
Schutzart IP66	
Betriebsart 100 % ED (Einschalt-dauer)	
→ Seite 162	

Akustikmodul	5
einfache Montage durch Bajonett-Verschluss	
Anordnung jeweils als oberstes Modul	
max. 2 x 1 Modul getrennt ansteuerbar (2 x nur mit Basismodul SL7-CB-D)	
Schutzart IP66	
Abschlussdeckel fest integriert	
Betriebsart 100 % ED (Einschalt-dauer)	
Schalldruck 80 dB, Frequenz 4000 Hz	
→ Seite 164	

Akustikmodul	5a
Dauerton oder Pulston – einstellbar mit internem DIP-Schalter	
Frequenz 2800 Hz	
→ Seite 164	

Akustikmodul	5b
Mehrton (8 Tonarten) – einstellbar mit internem DIP-Schalter	
Frequenz 500 - 2700 Hz	
→ Seite 164	

Akustikmodul	5b
Dauerton oder Pulston – extern ansteuerbar; belegt 2 Eingänge (2 Module)	
Frequenz 2800 Hz	
→ Seite 164	

Basismodul für zweiseitige Montage	6a
einfache Montage durch Bajonett-Verschluss	
Schutzart IP66	
inklusive Abschlussdeckel mit Push-in-Klemmen	
→ Seite 166	

Basismodul für einseitige Montage	6b
M22-Steckanschluss	
→ Eaton Online-Katalog	

Basismodul zur Aufnahme von Rohren	6c
→ Seite 165	

Basismodul mit externen Befestigungslöchern	6d
→ Seite 165	

Basismodul einseitig mit Winkel	6e
→ Seite 166	

Basismodul mit internen (innenliegenden) Befestigungslöchern	6f
→ Seite 165	

Basismodul mit internen (vormontierten) Befestigungsschrauben	6g
→ Seite 165	

Basismodul mit Aluminiumrohr und Kunststofffuß	6h
Aluminiumrohr 100 mm, 250 mm oder 400 mm	
→ Seite 165	

Basismodul mit Fußadapter zum Aufstecken (Schnellmontagesystem)	6i
Aluminiumrohr 100 mm, 250 mm oder 400 mm	
→ Seite 165	

Basismodul mit Aluminiumrohr und Lochschraube	6j
Aluminiumrohr 100 mm, 250 mm oder 400 mm	
→ Seite 165	

Basismodul mit Fußadapter zum Aufstecken (Schnellmontagesystem) und SWD-Anschaltung	7
Aluminiumrohr 100 mm	
→ Seite 165	

Zusatzrüstung	8
----------------------	----------



























Magnetfuß inklusive M20-Kabelverschraubung	8a
für vertikale Montage	
→ Seite 157	















Montagewinkel	8b
für vertikale Montage	
→ Seite 157	

Zusatzrüstung	8c
Werkzeug für Glühlampenwechsel	
Glühlampen	
→ Seite 157	

Produktauswahl































5

	Bemessungs- betriebsspannung U_e V	Anzahl Module	Farbe	Funktion	Typ Artikel-Nr.	VPE			
	24 V AC/DC	2			SL7-100-L-RG-24LED 171424	1 Stück			
		3			SL7-100-L-RYG-24LED 171425				
	24 V AC/DC				SL7-L24-B 171461	1 Stück			
					SL7-L24-G 171462				
					SL7-L24-R 171463				
					SL7-L24-W 171464				
					SL7-L24-Y 171465				
					SL7-L24-A 171466				
			110/120 V AC						SL7-L120-B 171467
									SL7-L120-G 171468
									SL7-L120-R 171469
									SL7-L120-W 171470
		SL7-L120-Y 171471							
		SL7-L120-A 171472							
	230/240 V AC				SL7-L230-B 171473				
					SL7-L230-G 171474				
					SL7-L230-R 171475				
					SL7-L230-W 171476				
					SL7-L230-Y 171477				
					SL7-L230-A 171426				

	Bemessungs- betriebsspannung U_e V	Farbe	Funktion	Typ Artikel-Nr.	VPE
 <p>Modul mit LED Blinklicht IP66 2 Hz</p>	24 V AC/DC		  	SL7-BL24-B 171439	1 Stück
				SL7-BL24-G 171440	
				SL7-BL24-R 171441	
				SL7-BL24-W 171442	
				SL7-BL24-Y 171388	
				SL7-BL24-A 171389	
	110/120 V AC		SL7-BL120-B 171390		
			SL7-BL120-G 171391		
			SL7-BL120-R 171392		
			SL7-BL120-W 171393		
			SL7-BL120-Y 171394		
			SL7-BL120-A 171395		
	230/240 V AC		SL7-BL230-B 171396		
			SL7-BL230-G 171397		
			SL7-BL230-R 171398		
			SL7-BL230-W 171399		
			SL7-BL230-Y 171400		
			SL7-BL230-A 171401		





	Bemessungs- betriebsspannung U_e V	Farbe	Funktion	Typ Artikel-Nr.	VPE
Modul mit LED					
Blitzlicht IP66 1,4 Hz	24 V AC/DC			SL7-FL24-B 171402	1 Stück
				SL7-FL24-G 171403	
				SL7-FL24-R 171404	
				SL7-FL24-W 171405	
				SL7-FL24-Y 171406	
				SL7-FL24-A 171407	
	110/120 V AC		SL7-FL120-B 171408		
			SL7-FL120-G 171409		
			SL7-FL120-R 171410		
			SL7-FL120-W 171411		
			SL7-FL120-Y 171412		
			SL7-FL120-A 171413		
	230/240 V AC		SL7-FL230-B 171414		
			SL7-FL230-G 171415		
			SL7-FL230-R 171416		
			SL7-FL230-W 171417		
			SL7-FL230-Y 171418		
			SL7-FL230-A 171419		

	Bemessungs- betriebsspannung U_e V	Farbe	Funktion	Typ Artikel-Nr.	VPE		
	Modul mit Hochleistungs-LED						
	Dauerlicht IP66 Hochleistungs-LED für höchste Signalwirkung High Performance LED	24 V AC/DC			SL7-L24-B-HP 171427	1 Stück	
					SL7-L24-G-HP 171428		
					SL7-L24-R-HP 171429		
					SL7-L24-W-HP 171430		
					SL7-L24-Y-HP 171431		
					SL7-L24-A-HP 171432		
	Blitzlicht IP66 Hochleistungs-LED für höchste Signalwirkung High Performance LED 1,4 Hz	24 V AC/DC			SL7-FL24-B-HP 171420		
					SL7-FL24-G-HP 171421		
					SL7-FL24-R-HP 171422		
					SL7-FL24-W-HP 171423		
					SL7-FL24-Y-HP 171273		
					SL7-FL24-A-HP 171274		
	Multiblitzlicht IP66 Hochleistungs-LED für höchste Signalwirkung High Performance LED 1 - 2,6 Hz	24 V AC/DC			SL7-FL24-B-HPM 171275		
					SL7-FL24-G-HPM 171276		
					SL7-FL24-R-HPM 171277		
					SL7-FL24-W-HPM 171278		
					SL7-FL24-Y-HPM 171279		
					SL7-FL24-A-HPM 171280		
		Modul für Glühlampe					
		Dauerlicht IP66 ohne Leuchtmittel Glühlampe max. 7 W Glühlampen → Seite 166	< 250 V AC/DC			SL7-L-B 171433	1 Stück
				SL7-L-G 171434			
				SL7-L-R 171435			
				SL7-L-W 171436			
				SL7-L-Y 171437			
				SL7-L-A 171438			

Bemessungsbetriebs- spannung	Bemessungs- betriebsstrom	Farbe	Funktion	Tonart	Typ Artikel-Nr.	VPE
U_e	I_e					
V	mA					



Akustikmodule

Dauer- oder Pulston, einstellbar mit internem DIP-Schalter.
Schalldruck 100 dB, einstellbar mit internem Potentiometer.
 $f = 2800$ Hz
grundsätzlich nur an der höchsten Position einer Säule projektieren
IP66

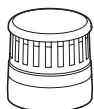
24 V AC/DC	max. 92	■			SL7-AP24 171281	1 Stück
110/120 V AC	max. 41	■			SL7-AP120 171282	
230/240 V AC	max. 43	■			SL7-AP230 171283	



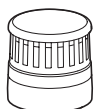

Dauer- oder Pulston, externe Ansteuerung. Belegt zwei Eingänge
(2 Module).
Schalldruck 100 dB, einstellbar mit internem Potentiometer.
 $f = 2800$ Hz
grundsätzlich nur an der höchsten Position einer Säule projektieren
IP66

24 V AC/DC	max. 92	■			SL7-AP24-E 171284	1 Stück
110/120 V AC	max. 41	■			SL7-AP120-E 171285	
230/240 V AC	max. 43	■			SL7-AP230-E 171286	





Mehrton; 8 Tonarten einstellbar mit internem DIP-Schalter.
Schalldruck 100 dB, einstellbar mit internem Potentiometer.
 $f = 500 - 2700$ Hz
grundsätzlich nur an der höchsten Position einer Säule projektieren
IP66





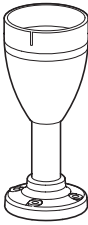
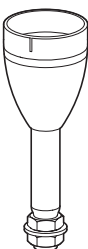
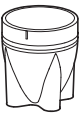
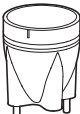

24 V AC/DC	max. 115	■			SL7-AP24-M 171287	1 Stück
110/120 V AC	max. 45	■			SL7-AP120-M 171288	
230/240 V AC	max. 43	■			SL7-AP230-M 171289	

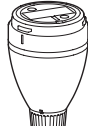
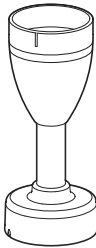
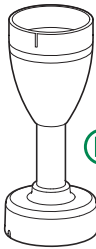
**Kundenspezifisches Komplettgerät**

Bestellung auf Anfrage

-	-	-	-	-	SL7-COMBINATION 2011955	1 Stück
---	---	---	---	---	-----------------------------------	---------

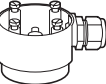
	Rohrlänge	Farbe	verwendbar für	Typ Artikel-Nr.	VPE
Basismodule					
für horizontale Montage inklusive Deckel max. 5 Module					
	100 mm	schwarz Rohr aluminium- farbig	SL7-L-... SL7-BL-... SL7-FL-... SL7-AP-...	SL7-CB-100 171443	1 Stück
	250 mm			SL7-CB-250 171444	
	400 mm			SL7-CB-400 171445	
	800 mm			SL7-CB-800 177312	
	100 mm			SL7-CB-T-100 171452	
	250 mm			SL7-CB-T-250 171453	
	400 mm			SL7-CB-T-400 171454	
	800 mm			SL7-CB-T-800 178460	
	–	schwarz		SL7-CB-IMH 171447	
	–			SL7-CB-IMS 171448	
	–			SL7-CB-EMH 171449	
	–			SL7-CB-TM 179987	
	100 mm	schwarz Rohr aluminium- farbig		SL7-FMS-100 171456	
	250 mm			SL7-FMS-250 171457	
	400 mm			SL7-FMS-400 171458	
	800 mm			SL7-FMS-800 178462	
	100 mm			SL7-SWD 171459	
Basis mit Fußadapter zum Aufstecken (Schnellmontagesystem) Flachstecker SWD4-8MF2 max. 0,3 A pro Modul Externe Spannungsversorgung anschließbar (24 V DC). Konfigurierbar mit SWD-Assist (Planungs- und Bestellhilfe).					

	Farbe	verwendbar für	Typ Artikel-Nr.	VPE		
Basismodule						
	für vertikale Montage, inklusive Deckel, max. 5 Module Basis einseitig mit Winkel Federzugklemmen	schwarz	SL7-L-... SL7-BL-... SL7-FL-... SL7-AP-...	SL7-CB-FW 171450	1 Stück	
	für zweiseitige vertikale Montage, inklusive Deckel, max. 2 x 5 Module Basis mit externen Befestigungslöchern Federzugklemmen	schwarz	SL7-L-... SL7-BL-... SL7-FL-... SL7-AP-...	SL7-CB-D 171451	1 Stück	
Montagewinkel						
	für vertikale Montage, Kunststoff	–	SL4-PIB-... SL7-CB-...	SL7/4-FW 171446	1 Stück	
Montagewinkel inklusive M20 Kabelverschraubung						
	für vertikale Montage, Metall	–	SL4-PIB-T-... SL7-CB-T-...	SL7/4-FW-T 171455	1 Stück	
Werkzeug für Glühlampenwechsel						
	–	–	SL7-L-...	SL7/4-BET 171294	1 Stück	
Magnetfuß inklusive M20 Kabelverschraubung						
	für vertikale Montage, Kunststoff	–	SL4-PIB-100(250)(400) SL7-CB-100(250)(400)	SL7/4-MMS 172954	1 Stück	
Glühlampen						
	Lebensdauer	Bemessungs- betriebsspannung U_e	Leistung	verwendbar für	Typ Artikel-Nr.	VPE
	Fassung: Ba15d > 3000 h	12 V	5 W	SL7-L-...	SL7-L12 171290	1 Stück
		24 V	6,5 W		SL7-L24 171291	
		120 V	7 W		SL7-L120 171292	
		230 V	6,5 W		SL7-L230 171293	

Technische Daten

SL4-...

Allgemeines	
Normen und Bestimmungen	IEC/EN 60947-5-1, UL508
Klimafestigkeit	Feuchte Wärme, konstant, nach IEC 60068-2-78 Feuchte Wärme, zyklisch, nach IEC 60069-2-30
Einbaulage	beliebig
Schockfestigkeit	g > 15 gemäß IEC 60068-2-27 Schockdauer 11 ms Halbsinus
Schutzart IEC	IP66 IEC/EN 60529
Schutzart UL	Type 4, 4X, 13
Material	Gehäuse: Polycarbonat (PC), schwarz Kalotte: Polycarbonat (PC)
Kalottenfarbe	blau, grün, rot, klar, gelb, orange, amber
Umgebungstemperatur	°C -30 - +60
Anzahl Signalelemente	max. 5 mit Standardbasis max. 10 mit Basis für zweiseitige Montage
Anschlussquerschnitte	
ein-/feindrähtig	mm ² 0,2 - 1,5
ein-/feindrähtig, mit Aderendhülse	mm ² 0,25 - 1,5
feindrähtig, mit Aderendhülse mit Kunststoffkragen	mm ² 0,25 - 0,75
	AWG 24 - AWG 16
Strombahnen	
Bemessungsstoßspannungsfestigkeit	U _{imp} V AC 4000
Bemessungsisolationsspannung	U _i V 250
Überspannungskategorie/Verschmutzungsgrad	III/3

	SL4-L...-...	SL4-BL...-...	SL4-FL...-...	SL4-FL24...-M	SL4-L...
Lichtmodule					
Lichtart	Dauerlicht	Blinklicht	Blitzlicht	Multiblitzzlicht	Dauerlicht
Leuchtmittel	LED				Glühlampe max. 4 W
Fassung	-	-	-	-	Ba15d
Blink/Blitzfrequenz	-	2 Hz	1,4 Hz	1 - 2,6 Hz	-
Abstrahlwinkel	360°				
Leckstrom	A	< 0.003			
Strom-/Leistungsaufnahme					
24 V AC/DC	A	0,022 - 0,033	0,028 - 0,036	0,035 - 0,065	0,048 - 0,068
110 /120 V AC	A	0,030	0,030	0,10	-
230 /240V AC	A	0,030	0,030	0,10	-
Leistungsaufnahme	-	-	-	-	max. 4 W bei den angegebenen Spannungen
Spannungsbereich		24 V AC/DC ± 10 % 110/120 V AC ± 10 % 230/240 V AC ± 10 %		24 V AC/DC ± 10 %	bis 250 V AC/DC
Lebensdauer	h	> 100000			
Gewicht	g	45			

5

SL4-AP...

Akustikmodule

Tonart	Dauer- oder Pulston	
Tonarten	2 Varianten, → Tonartentabelle	
Toneinstellung	intern; DIP 1-polig	
Schalldruck	dB	80
Schalldruckeinstellung	-	
Schalldruck_absenkbar_bis	-	
Abstrahlwinkel	360°	
Strom-/Leistungsaufnahme		
24 V AC/DC	A	0,039
110 /120 V AC	A	0,021
230 /240V AC	A	0,021
Spannungsbereich	24 V AC/DC ± 10 % 110/120 V AC ± 10 % 230/240 V AC ± 10 %	
Gewicht	g	43











	Tonart	Frequenz Hz	Diagramm	Wiederholgeschwindigkeit	spezielle Anwendung	max. Lautstärke dB
Tonartentabelle						
SL4-AP..	Dauerton	ca. 4000	_____	-	-	80
	Pulston	ca. 4000	___ ___ ___	ca. 2 Hz	-	80

SL7-...

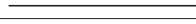
Allgemeines	
Normen und Bestimmungen	IEC/EN 60947-5-1, UL508
Klimafestigkeit	Feuchte Wärme, konstant, nach IEC 60068-2-78 Feuchte Wärme, zyklisch, nach IEC 60069-2-30
Einbaulage	beliebig
Schockfestigkeit	g > 15 gemäß IEC 60068-2-27 Schockdauer 11 ms Halbsinus
Schutzart IEC	IP66 IEC/EN 60529
Schutzart UL	Type 4, 4X, 13
Material	Gehäuse: Polycarbonat (PC), schwarz Kalotte: Polycarbonat (PC)
Kalottenfarbe	blau, grün, rot, klar, gelb, orange, amber
Umgebungstemperatur	°C -30 - +60
Anzahl Signalelemente	max. 5 mit Standardbasis max. 10 mit Basis für zweiseitige Montage
Anschlussquerschnitte	
ein-/feindrähtig	mm ² 0,13 - 2,5
feindrähtig, mit Aderendhülse mit Kunststoffkragen	mm ² 0,25 - 1,5
	AWG 24 - AWG 14
Strombahnen	
Bemessungsstoßspannungsfestigkeit	U _{imp} V AC 4000
Bemessungsisolationsspannung	U _i V 250
Überspannungskategorie/Verschmutzungsgrad	III/3

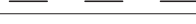
	SL7-L-...-...	SL7-BL-...-...	SL7-FL-...-...	SL7-L24-...-HP	SL7-FL24-...-HP	SL7-FL24-...-HPM	SL7-L-...
Lichtmodule							
Lichtart	Dauerlicht	Blinklicht	Blitzlicht	Dauerlicht	Blitzlicht	Multi blitzlicht	Dauerlicht
Leuchtmittel	LED			High Performance LED			Glühlampe max. 7 W
Fassung	-	-	-	-	-	-	Ba15d
Blink/Blitzfrequenz	-	2 Hz	1,4 Hz	-	1,4 Hz	1 - 2,6 Hz	-
Abstrahlwinkel	360°						
Leckstrom	A	< 0.003					
Strom-/Leistungsaufnahme							
24 V AC/DC	A	0,049 - 0,054	0,058	0,130 - 0,135	0,170 - 0,200	0,260 - 0,265	0,260 - 0,265
110 /120 V AC	A	0,028 - 0,031	0,028 - 0,030	0,010	-	-	-
230 /240V AC	A	0,027 - 0,028	0,030 - 0,031	0,010	-	-	-
Leistungsaufnahme	-	-	-	-	-	-	max. 7 W bei den angegebenen Spannungen
Spannungsbereich	24 V AC/DC ± 10 % 110/120 V AC ± 10 % 230/240 V AC ± 10 %			18-30 V DC/18-26 V AC			bis 250 V AC/DC
Lebensdauer	h	> 100000			> 50000		> 3000
Gewicht	g	80					

	SL7-AP...	SL7-AP...-E	SL7-AP...-M
Akustikmodule			
Tonart	Dauer- oder Pulston		Dauer- oder Pulston 8 Tonarten
Tonarten	2 Varianten, → Tonartentabelle		8 Varianten, → Tonartentabelle
Toneinstellung	intern; DIP 1-polig	extern ansteuerbar	intern; DIP 3-polig
Schalldruck	dB	100	
Schalldruckeinstellung	intern, Potentiometer		
Schalldruck_absenkbar_bis	88 dB		
Abstrahlwinkel	360°		
Strom-/Leistungsaufnahme			
24 V AC/DC	A	0,092	0,115
110 /120 V AC	A	0,041	0,045
230 /240V AC	A	0,043	0,043
Spannungsbereich	24 V AC/DC ± 10 % 110/120 V AC ± 10 % 230/240 V AC ± 10 %		
Gewicht	g	102	

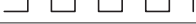
	Tonart	Frequenz Hz	Diagramm	Wiederholgeschwindigkeit	spezielle Anwendung	max. Lautstärke dB
Tonartentabelle						
SL7-AP..	Dauerton	ca. 2800		–	–	100
	Pulston	ca. 2800		ca. 2 Hz	–	100
SL7-AP...-E	Dauerton	ca. 2800		–	–	100
	Pulston	ca. 2800		ca. 2 Hz	–	100
SL7-AP...-M	Dauerton	2700		–	–	100
	Dauerton	1350		–	–	100
	Pulston	2700		250 ms an, 250 ms aus	–	100
	Pulston	1350		250 ms an, 250 ms aus	–	100
	abfallend	1200 - 500		1 Hz	Evakuierung Deutschland DIN3304-3	98
	ansteigend	500 - 1200		ansteigend in 3 s, 0,5 s aus	Niederlande NEN 2575:2000	98
	alternierend	800 - 1000		2 Hz	–	94
	ansteigend/abfallend	500 - 1500		10 Hz	–	94

Abmessungen

Komplettgeräte

SL4-100-L-RG-24LED

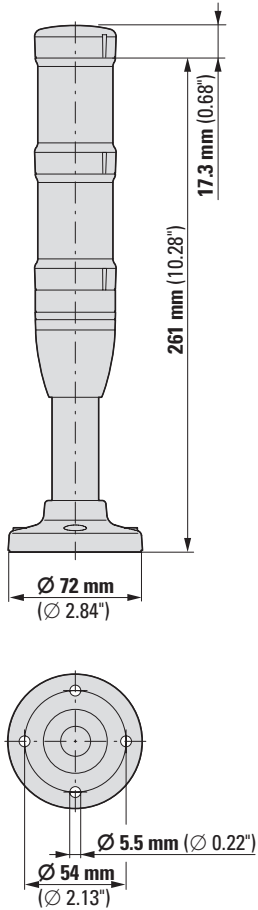

SL4-100-L-RYG-24LED

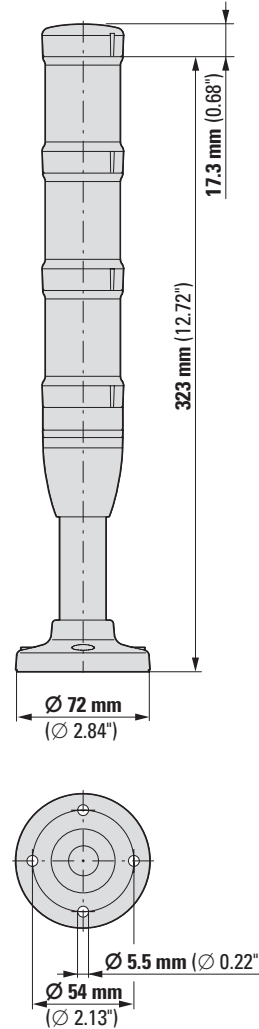

Lichtmodule

SL4-(B)(F)L...

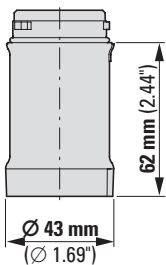

Akustikmodule

SL4-AP...

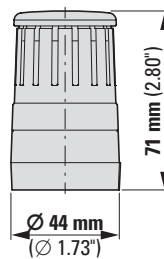

Basismodule

SL4-PIB-...

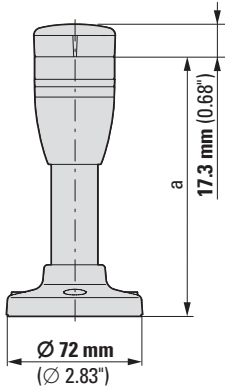

Typ	a mm (inch)
SL4-PIB-100	136 (3.53)
SL4-PIB-250	286 (11.26)
SL4-PIB-400	436 (17.16)
SL4-PIB-800	836 (32.91)

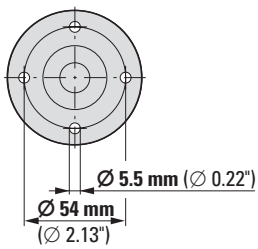

SL4-PIB-T-...

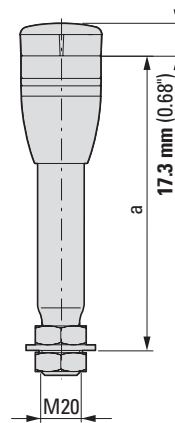

Typ	a mm (inch)
SL4-PIB-T-100	150 (5.90)
SL4-PIB-T-250	300 (11.81)
SL4-PIB-T-400	450 (17.72)
SL4-PIB-T-800	850 (33.46)

SL4-PIB-D

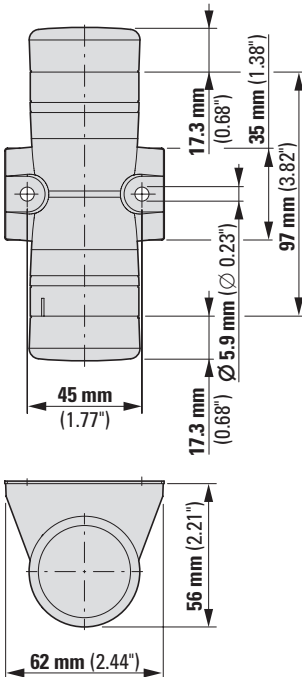

SL4-PIB-EMH

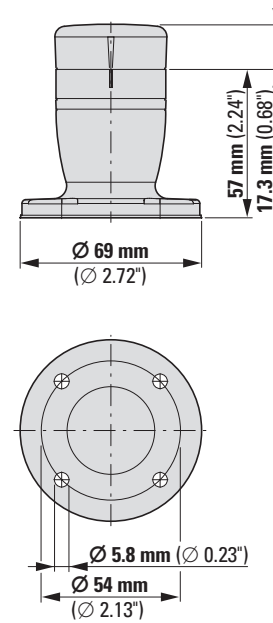

Basismodule

SL4-PIB-FW

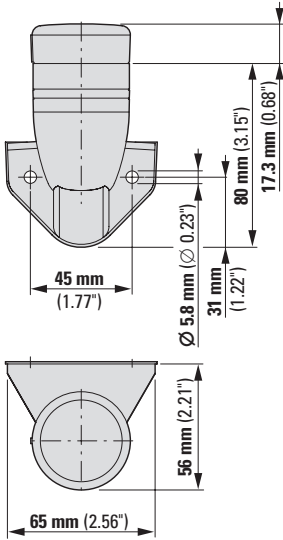

SL4-PIB-IMH

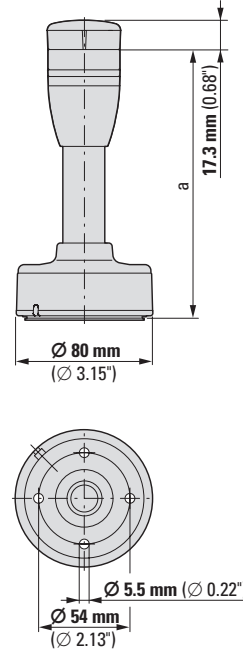

SL4-PIB-IMS

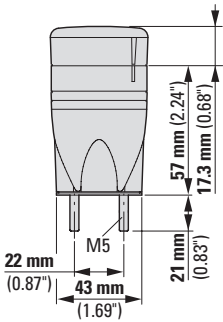

SL4-FMS-...

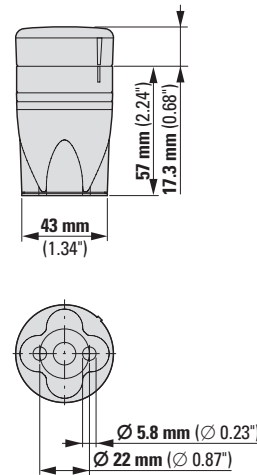

Typ	a mm (inch)
SL4-FMS-100	157 (6.18)
SL4-FMS-250	307 (12.09)
SL4-FMS-400	457 (17.99)
SL4-FMS-800	857 (33.74)

SL4-PIB-TM

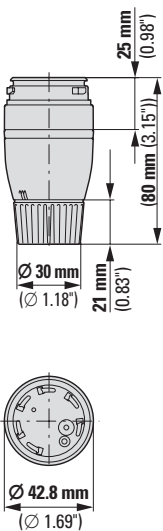

Basismodul zur Anbindung an SmartWire-DT®

SL4-SWD

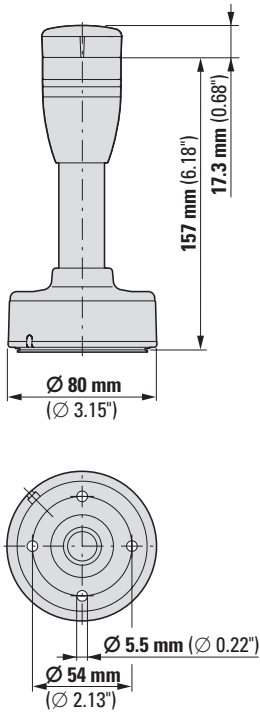

Montagewinkel

SL7/4-FW

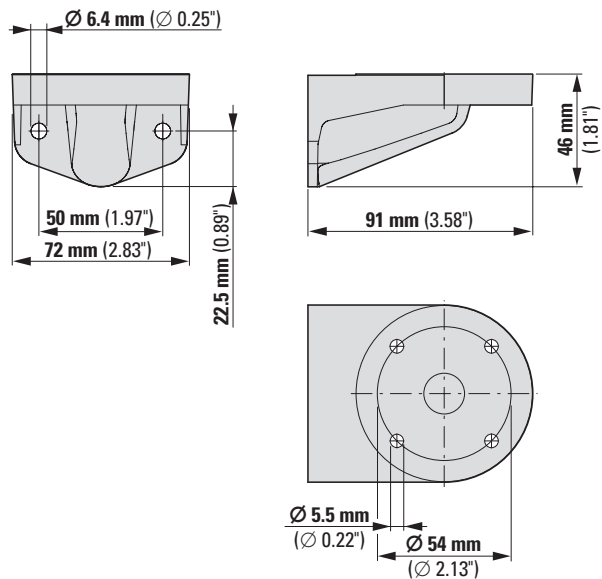

SL7/4-FW-T

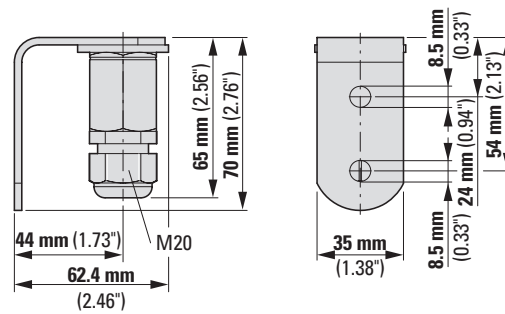

Glühlampen

SL4-L12(24)(120)(230)

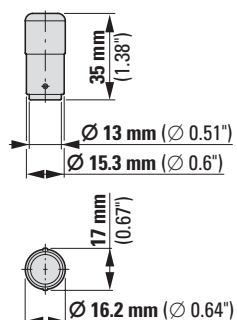

Werkzeug für Glühlampenwechsel

SL7/4-BET

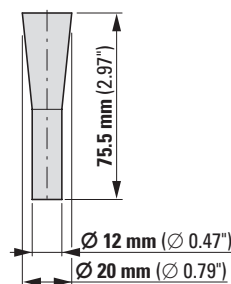

Komplettgeräte

SL7-100-L-RG-24LED

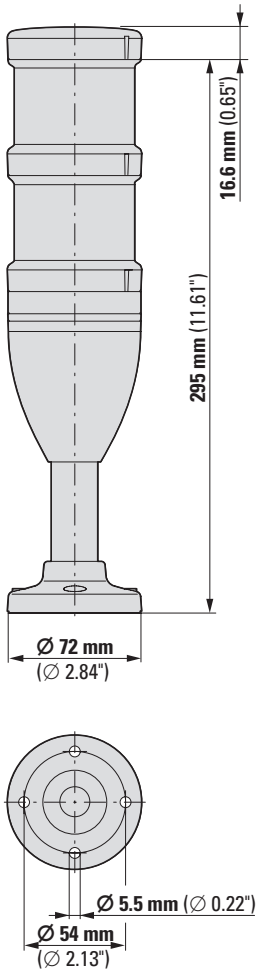

SL7-100-L-RYG-24LED

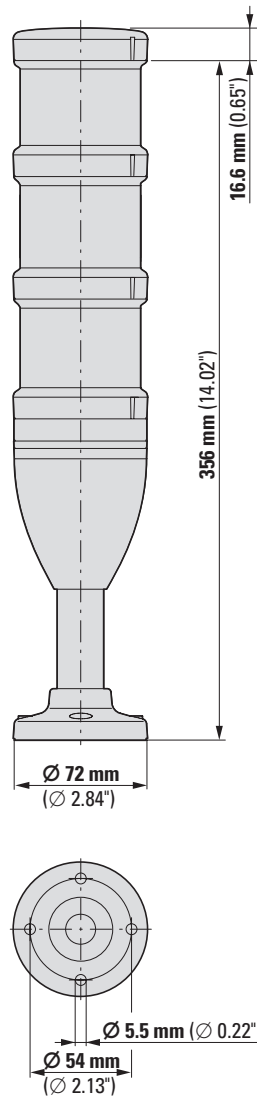

5

Lichtmodule

SL7-(B)(F)L ...

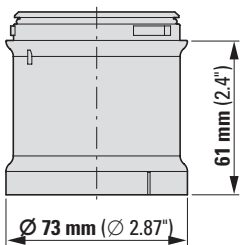

Akustikmodule

SL7-AP...

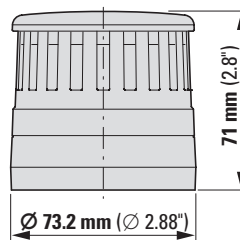

Basismodule

SL7-CB-...

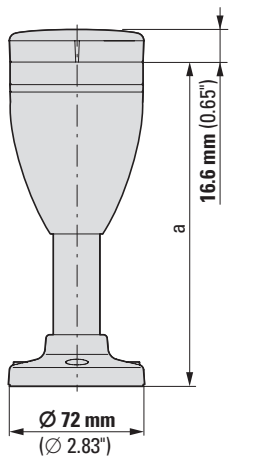

Typ	a mm (inch)
SL7-CB-100	171 (6.73)
SL7-CB-250	321 (12.64)
SL7-CB-400	471 (18.54)
SL7-CB-800	871 (34.29)

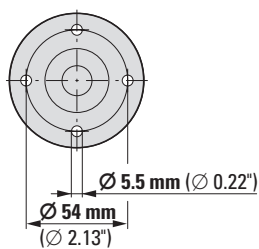

SL7-CB-T-...

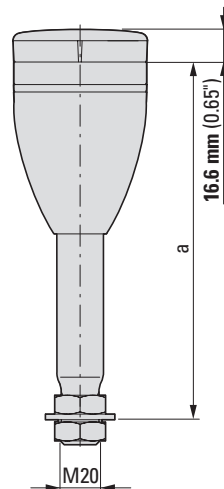

Typ	a mm (inch)
SL7-CB-T-100	190 (7.48)
SL7-CB-T-250	340 (13.38)
SL7-CB-T-400	490 (19.29)
SL7-CB-T-800	890 (35.04)

SL7-CB-D

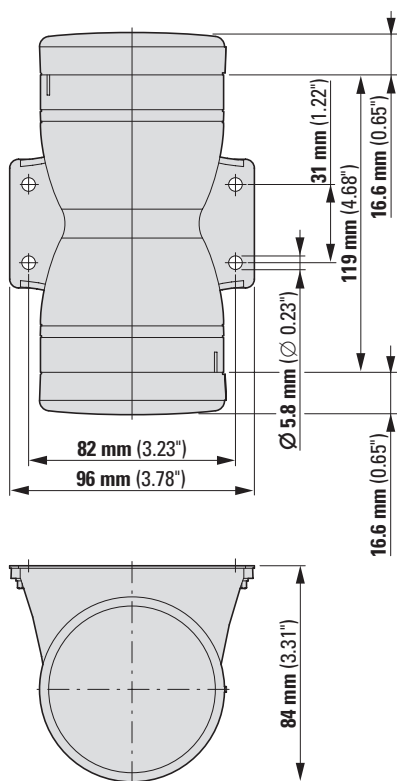

SL7-CB-EMH

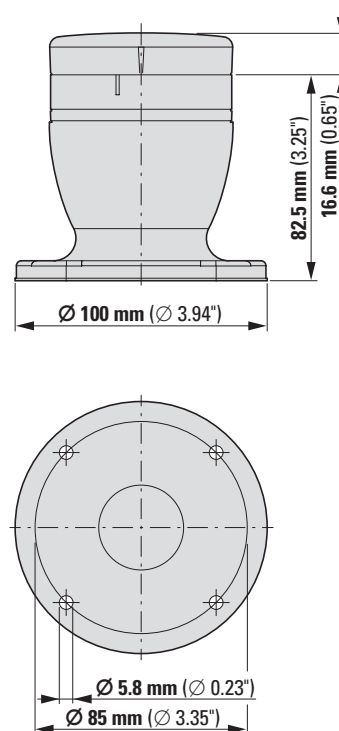

Basismodule

SL7-CB-FW

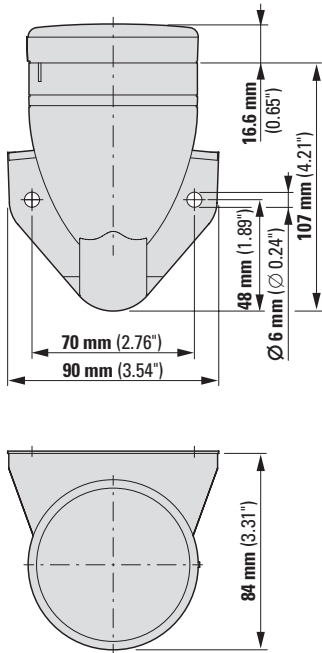

SL7-CB-IMH

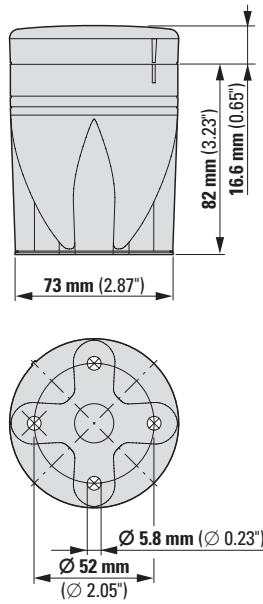

SL7-CB-IMS

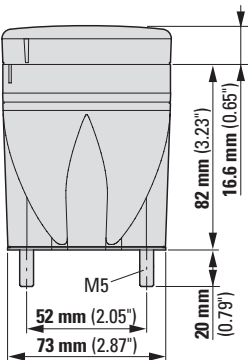

SL7-FMS-...

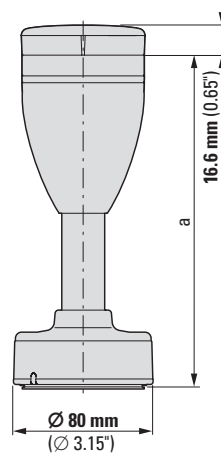

Typ	a mm (inch)
SL7-FMS-100	192 (7.55)
SL7-FMS-250	342 (13.46)
SL7-FMS-400	492 (19.37)
SL7-FMS-800	892 (35.12)

SL7-CB-TM

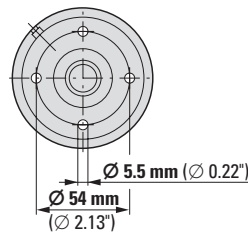
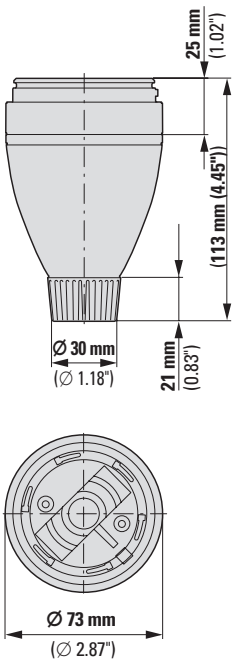

Basismodul zur Anbindung an SmartWire-DT®

SL7-SWD

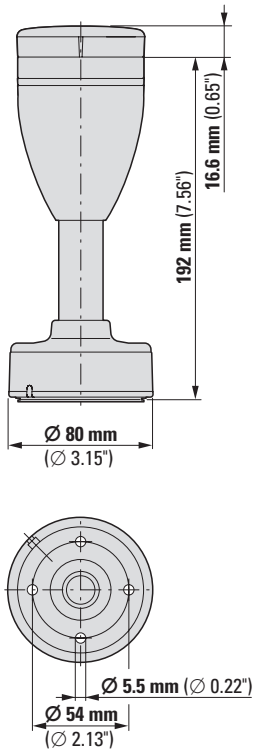

Magnetfuß inklusive M20 Kabelverschraubung

SL7/4-MMS

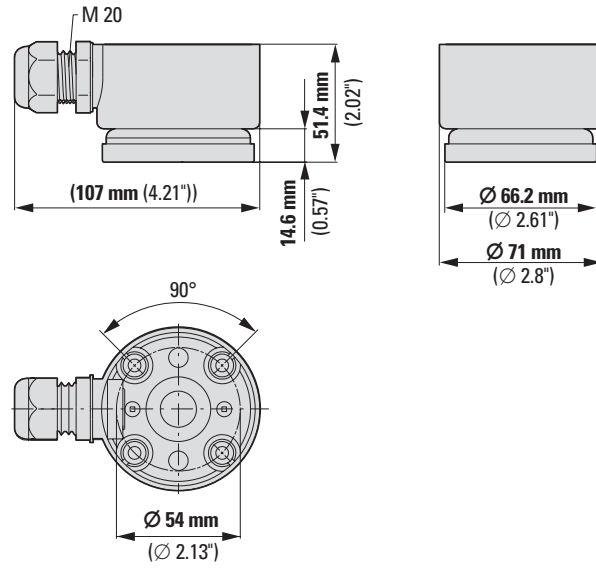

Montagewinkel

SL7/4-FW

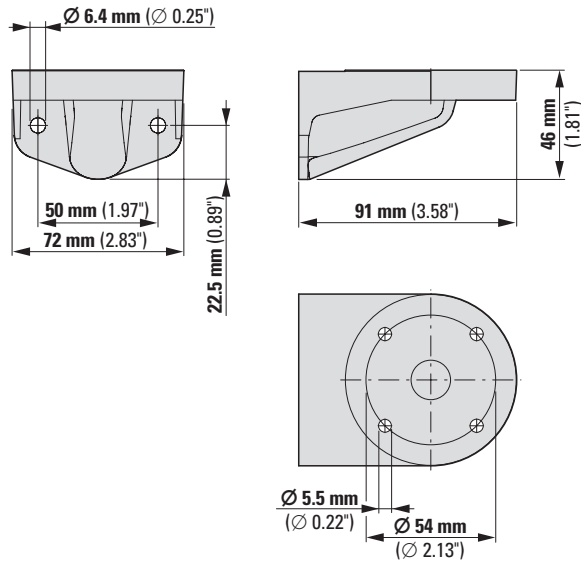

SL7/4-FW-T

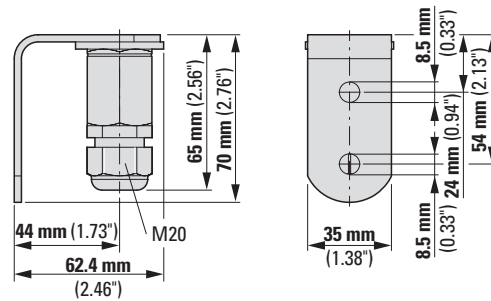

Glühlampen

SL7-L12(24)(120)(230)

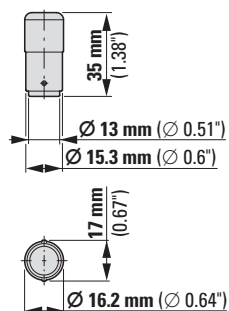

Werkzeug für Glühlampenwechsel

SL7/4-BET

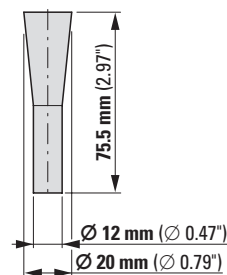

Build it in.



RMQ-Reihe C22 Funktionalität in kompaktem Design



Download Sortimentskatalog
„Kompaktprogramm C22“
www.eaton.eu/RMQcompact

Die Befehls- und Meldegeräte C22 aus der RMQ-Familie umfassen Kompaktgeräte mit einem konventionellen Schraubanschluss. Dabei besitzen sie das gleiche zeitlose Design wie die modularen Drucktasten M22. Die Geräte stehen in Monoblock-Bauweise zur Verfügung und vereinheitlichen in der „All-in-one“-Ausführung Kontakte und Leuchtelement in einem Gehäuse.

Das Produktportfolio bietet neben einer umfassenden Auswahl an Bedienelementen und Wahlschaltern auch NOT-AUS-Schalter, die auch in abschließbarer Variante verfügbar sind.

Die C22-Geräte vereinheitlichen mehrere Komponenten in einem Gerät. Durch diese Kompaktheit wird nur eine Artikelnummer benötigt, dadurch reduziert sich der Aufwand bei der Auswahl und Bestellung der Produkte. Zudem weisen die Befehls- und Meldegeräte eine sehr lange mechanische Lebensdauer auf und sind für einen weltweiten Einsatz geeignet.

Mehr Informationen zu modernen Bedienkonzepten für die nächste Maschinengeneration finden Sie unter: www.eaton.com/de/HMI

Build it in.



XV HMI/PLC: Modernes Bedienen einfach und komfortabel



Download XV300-Broschüre
www.eaton.de/xv300

Die XV HMI/PLC Touch Panel von Eaton umfassen ein systemisch abgestimmtes Produktspektrum, das sich perfekt in verschiedene Leistungsklassen integrieren lässt. Die Geräte mit kapazitiver, resistiver oder infraroter Touchtechnik stehen in Displaygrößen von 3,5" bis 15" in Kunststoff-, Metall- und Edelstahlausführung zur Verfügung. Mit der SmartWire-DT Master Schnittstelle on board nutzen Sie Einsparpotenziale von der Hardwareplanung bis hin zur Inbetriebnahme.

In der Variante HMI/PLC mit Multi-Touchdisplay deckt die XV300-Gerätserie die Anforderungen moderner Bedienkonzepte ab. Mit dem Einsatz dieser Panels lässt sich der Bedienkomfort mobiler Geräte, wie Smartphones und Tablets, ganz einfach auf industrielle Anwendungen übertragen.

Durch die vollkommen ebene, entspiegelte und gehärtete Glasfront und die geringe Einbautiefe erfüllen die XV300-Geräte höchste Design- und Hygieneansprüche und sind für den Einsatz in rauen Industrieumgebungen optimal geeignet.

Mehr Informationen zu modernen Bedienkonzepten für die nächste Maschinen- generation finden Sie unter: www.eaton.com/de/HMI

Build it in.



Bedienen und Anzeigen auch in explosionsgefährdeten Bereichen



Mehr Informationen im Crouse-Hinds Hauptkatalog (Teil 2)

Download unter:
www.crouse-hinds.de
Produkte und Broschüren



Die CEAG-Produkte aus der Crouse-Hinds Series von Eaton umfassen unter anderem Befehls- und Meldegeräte, die einen zuverlässigen Einsatz in rauen und explosionsgefährdeten Umgebungen ermöglichen.

Die Gehäuse in der hohen Schutzart IP66 bestehen wahlweise aus schlagfestem Thermoplast, glasfaserverstärktem Polyester, Leichtmetall oder Edelstahl und weisen eine hohe Beständigkeit gegen Chemikalien auf.

Das Portfolio beinhaltet explosionsgeschützte Einbaukomponenten für den Schalttafeleinbau zum Einsatz in Zone 1 und 2. Neben Befehlsgebern umfasst das Sortiment Leuchtmelder, Tasten und Schalter. Die Schalter- und Tastenoberteile lassen sich dabei mit verschiedenen Schaltwerken kombinieren.

Die Befehlsgeber sind in einer Gehäuselösung verfügbar und können dann in Zone 1, 2, 21 und 22 eingesetzt werden. Die Gehäuse sind individuell mit bis zu drei Einbaukomponenten bestückbar und weisen besonders in der Leichtmetall- und Edelstahlausführung eine hohe mechanische und thermische Beständigkeit auf.

Explosionsschutzgeschützte Einbauelemente

Der Einsatz von CEAG Bedien- und Anzeigeelementen für den Schalttafelbau ist für Wandstärken bis zu 5 mm möglich. Die Schalttafel-Einbaugeräte, Leuchtmelder, Tasten- und Schaltersockel werden durch sekundenschnelle Montage mittels Bajonettring an den Bedien- bzw. Anzeigeelementen fixiert. Die Einzeladerinstallation ist einfach und übersichtlich. Alle Schalttafel-Einbaugeräte sind mit aufsteckbaren Zugentlastungen und Schutzkappen für die Kabelanschlüsse nachrüstbar und dann komplett bescheinigt. Die Projektierung bzw. Bevorratung von Schalttafel-Einbaugeräten mit verschiedenen Kabellängen entfällt.

Einbauelemente für Befehlsgeber

Aus der Vielzahl der Einbauelemente lassen sich kundenspezifisch individuelle Befehlsgeber im Rahmen der Baumusterprüfbescheinigung zusammenstellen. Die Schalter- und Tastenoberteile können nach Bedarf mit unterschiedlichen Schaltwerken kombiniert werden.

Explosionsschutzgeschützte Befehlsgeber

Als Gehäuselösungen stehen Varianten aus kälteschlagfestem thermoplastischen Kunststoff, aus hochwertigem Aluminiumdruckguss (AlSi) oder aus Edelstahl (AISI 316) zur Verfügung. Das Design der Kunststoffgehäuse ermöglicht durch die tiefer gezogenen Seitenwände einen optimalen Kabelanschluss.

Zur besseren Kabeleinführung können die Einbauelemente aus dem Gehäuse ausgeschappt werden.

Für einen nachträglichen Einbau von bescheinigten original CEAG Komponenten können freie Einbaufelder vorgesehen werden. Diese sind werksseitig mit Blindversätzen verschlossen.

Sortiment

Die explosionsschutzgeschützten Befehls- und Meldegeräte sind als Druck-, Doppeldruck-, Schlag-, NOT-AUS-Schlag- und Schlüsseltasten sowie als LED-Signalleuchte in verschiedenen Ausführungen verfügbar. Diverses Zubehör wie Bezeichnungsschilder oder Schutzkappen stehen ebenfalls zur Verfügung.

Bei explosionsschutzgeschützten Befehlsgebern sind die Einbauelemente in einem Gehäuse verbaut und damit für gasexplosionsgefährdete Bereiche der Zonen 1 und 2 sowie Staubexplosionsgefährdete Bereiche der Zonen 21 und 22 geeignet. Die Gehäuse sind in Kunststoff-, Leichtmetall- und Edelstahlausführung in der Schutzart IP66.



Produkte der Eaton Crouse-Hinds Series sind geeignet für raue und schwierige Umgebungsbedingungen.



Schnelle und einfache Montage der Einbauelemente in Schalttafeln.

Explosionsschutzgeschützte Einbauelemente

Zone 1 und 2



Explosionsschutzgeschützte Gehäuselösungen

Zone 1, 2, 21 und 22



Unser Service – Ihr Nutzen

www.eaton.de/VAS

See More, Do More

- Wir steigern Ihren Profit
- Wir verbessern Ihre Produktivität und Qualität
- Wir reduzieren Ihre Kosten
- Wir vereinfachen Ihren Beschaffungs- und Bestellprozess
- Sie können sich auf Ihre Kernkompetenzen fokussieren
- Ökologischer Nutzen:
Wir senken Ihre Verpackungs- und Transportkosten

VAS-EMEA@eaton.com



Basic Services

Lager/Logistik Services

- Avisierung
- Kundenspezifische Labels / Barcodes
- Kitting – Alle Varianten / verschiedene Möglichkeiten
- Kundenspezifische Verpackungen

Integrated Solutions

Montage

- Produktmontage
- Produktkombinationen inklusive Verdrahtung
- Produkte in Gehäusen / auf DIN-Schienen / Montageplatten
- SmartWire-DT Lösungen
- Vorprogrammierte Frequenzumrichter / Softstarter / HMI / Steuerungen

Customized Solutions

Workshops / Innovation

- Workshops auf Basis des Value Analysis/Value Engineering Ansatzes

Mit unseren Value Added Services sparen Sie bis zu 40% Ihrer Kosten!

So finden Sie Ihren richtigen Ansprechpartner

Eine leistungsfähige Beziehungspflege ist für Eaton selbstverständlich.

Dies garantiert Ihnen unsere Unterstützung von Anfang an in jedem neuen Projekt. Treten Sie mit uns in Kontakt und lassen Sie sich persönlich beraten. Ihre Ansprechpartner finden Sie schnell und einfach unter den unten genannten Kontaktadressen.

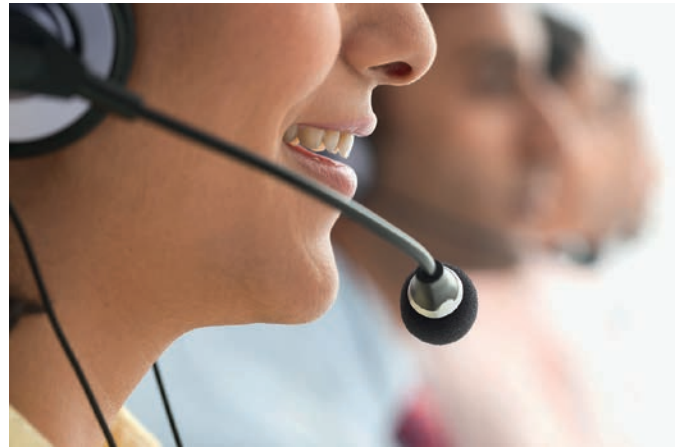

Wir leiten Sie in wenigen Schritten zur punktgenauen Betreuung Ihres Geschäftsfeldes in Ihrer Region.

Ihre Ansprechpartner in Ihrer Region:

→ www.eaton.de/kontakt

Ihre Ansprechpartner weltweit:

→ www.eaton.eu/contact

Die Adressen und Telefonnummern der Vertriebsniederlassungen für Deutschland, Österreich und der Schweiz finden Sie auf der Rückseite dieses Kataloges.

Eatons After Sales Service

Eaton bietet einen erstklassigen After Sales Support für Niederspannungsschaltgeräte, -schaltanlagen und Dienstleistungen.

Ausführliche Informationen und die Allgemeinen Geschäftsbedingungen finden Sie unter www.eaton.de/aftersales

Servicespezialisten

Nutzen Sie unser Servicepersonal. Umfangreiches Know-how, verknüpft mit langjähriger Erfahrung und moderner Ausstattung, hilft Ihnen bei der Lösung Ihrer Aufgaben.

Material

Komponenten, Baugruppen und Ersatzteile des Produktsortimentes von Eaton stehen für Ihre Anwendungen zur Verfügung.

Dienstleistungsprodukte

Zu den Produkten von Eaton bietet der After Sales Service passende Dienstleistungsprodukte an.

Helpline

Hotline

Störfallservice rund um die Uhr.
+49 (0)180 522 3822 (24/7)*

Helpdesk

+49 (0) 228 602 3640

Mo-Fr von 8:00-16:00 Uhr MEZ

E-Mail: AfterSalesEGBonn@eaton.com

Onsite Service

Störfallbehebung, Inspektionen, Prüfungen, Wartungen, Inbetriebnahme

Repairs

Ersatzgeräte und Ersatzteile für aktuelle und ausgelaufene Produkte, Direkt-/Gewährleistungsaustausch für ausgewählte Produkte, Reparaturen

Online Services

Downloads, FAQs und interaktive Störungssuche

*0,14 Euro pro Minute aus dem Netz der Deutschen Telekom

Wir bei Eaton sind angetrieben von Lösungen zur Energieversorgung einer Welt, die immer anspruchsvoller wird. Mit über 100 Jahren Kompetenz im Bereich des Energiemanagements sind wir bereit für die Zukunft. Kernbranchen rund um den Globus vertrauen auf Eaton und auf unsere wegweisenden Produkte, Komplettlösungen und Ingenieursleistungen.

Wir stärken Unternehmen mit zuverlässigen, effizienten und sicheren Energiemanagement-Lösungen. Kombiniert mit unserem persönlichen Service, Support und unserem anspruchsvollen Denken, erfüllen wir bereits heute die Anforderungen von morgen. Mit Energie in die Zukunft. Besuchen Sie **eaton.eu**.

Eaton Electric GmbH
Kunden-Service-Center
Postfach 1880
53105 Bonn
www.eaton.de

Auftragsbearbeitung
Kaufmännische Abwicklung
Direktbezug
Tel. 0228 602-3702
Fax 0228 602-69402
E-Mail: Bestellungen-Bonn@eaton.com

Kaufmännische Abwicklung
Elektrogroßhandel
Tel. 0228 602-3701
Fax 0228 602-69401
E-Mail: Bestellungen-Handel-Bonn@eaton.com

Technik
Technische Auskünfte / Produktberatung
Tel. 0228 602-3704
Fax 0228 602-69404
E-Mail: Technik-Bonn@eaton.com

Anfragen / Angebotserstellung
Tel. 0228 602-3703
Fax 0228 602-69403
E-Mail: Anfragen-Bonn@eaton.com

Qualitätssicherung / Reklamationen
Tel. 0228 602-3705
Fax 0228 602-69405
E-Mail: Qualitaetsicherung-Bonn@eaton.com

Zentrale
Tel. 0228 602-5600
Fax 0228 602-5601

Schweiz
Internet: www.eaton.ch

Eaton Industries II GmbH
Electrical Sector
Im Langhag 14
8307 Effretikon
Tel. (DE) +41 (0)58 458 14 14
Tel. (FR) +41 (0)58 458 14 68
Fax +41 (0)58 458 14 88
E-Mail (DE): EffretikonSwitzerland@eaton.com
E-Mail (FR): LausanneSwitzerland@eaton.com

Bestellungen
E-Mail: OrderEffretikon@eaton.com

Anfragen
E-Mail: AnfrageEffretikon@eaton.com

Österreich
Internet: www.eaton.at

Wien
Eaton GmbH
Scheidgasse 42
1215 Wien, Austria
Tel. +43 (0)50868-0
Fax: +43 (0)50868-3500
Email: InfoAustria@Eaton.com

After Sales Service
Eaton Industries GmbH
Hein-Moeller-Straße 7-11
53115 Bonn
Tel. +49 (0) 228 602-3640
Fax +49 (0) 228 602-61400
Hotline +49 (0) 1805 223822
E-Mail: AfterSalesEGBonn@Eaton.com
www.eaton.eu/aftersales

Änderungen an den Produkten, an in diesem Dokument enthaltenen Informationen und an Preisen sind vorbehalten, ebenso Irrtümer und Auslassungen. Verbindlich sind nur die Auftragsbestätigung sowie die technische Dokumentation von Eaton. Auch Fotos und Abbildungen gewährleisten keine bestimmte Gestaltung oder Funktionalität. Deren Weiterverwendung in jeglicher Form muss von Eaton vorab genehmigt werden. Das gleiche gilt für Marken (insbesondere Eaton, Moeller, Cutler-Hammer, Cooper, Busmann). Es gelten die Verkaufsbedingungen von Eaton, wie sie auf den Internet-Seiten von Eaton und auf Auftragsbestätigungen von Eaton zu finden sind.

Eaton Industries GmbH
Hein-Moeller-Str. 7-11
D-53115 Bonn/Germany

© 2016 by Eaton Corporation
Alle Rechte vorbehalten
Printed in Germany 06/2017
Bezeichnung: CA047003DE
Version 1.1 / ip Mai 2017
Artikelnr.: 188297



Der direkte Weg
zum Blätterkatalog