



RIDI LINIA Lichtbandsystem

Beste LED-Beleuchtung
mit System

RIDI

RIDI LINIA®

RIDI LINIA Lichtbandsystem: Beste LED-Beleuchtung mit System

Die aktuelle **Preisliste** zum Katalog finden Sie auf unserer Website im Service-Bereich.
www.ridi.de/de/service/kataloge.html

Information

Leuchtenlichtstrom = Modullichtstrom x Leuchtenbetriebswirkungsgrad
Leuchtenleistung = LED-Leistung + Verlustleistung des Konverters
Leuchteneffizienz = Leuchtenlichtstrom : Leuchtenleistung

LEDs befinden sich in einer kontinuierlichen Weiterentwicklung. Die angegebenen Werte zur Effizienz spiegeln den Stand der Technik zum Zeitpunkt der Drucklegung wider. Stets aktualisierte Werte können auf unserer Website abgerufen werden.

Folgende Piktogramme weisen auf den geeigneten Anwendungs- und Einsatzbereich der jeweiligen Lichtbandkomponenten hin:



































Retail / Shop



Industrie



Büro / Bildung / Bildschirmarbeitsplatz

Das RIDI LINIA Lichtbandsystem		
	Einfach, sicher, intuitiv	8
	Flexibel	10
	Werkzeuglos	12
	Effizient	14
	Die Geräteträger	18
	Geräteträger Übersicht	20
	Die Module	22
	Die Tragschiene	24
	Die Verbindung	26
	Die Knotenverbinder	28
	Das Zubehör	30
	Die Schutzart	32
	Intelligentes Lichtband	34
	HCL Human Centric Lighting	36
	Notlicht	38
	Die Stromführung	42
	Die Belegung	44
Tragschienen	Tragschiene VLTM	48
	Blindabdeckungen	52
	Zubehör	53
Geräteträger	Aufschlüsselung der Typenbezeichnung	66
	  VLGFP mit prismatischen Linearoptiken	67
	 VLGFP-SN mit Sensor NEU	76
	  VLGFP ... W mit Wanne	80
	 VLPGFP „Protected“ für die Industrie, Zubehör	86
	   VLGFL mit Linsenoptiken	92
	 VLG-LENSES mit Linsenoptikarrays	98
	 VLG-BRITT NEU	104
	 VLG-MRM mit Mini-Reflektoren NEU	108
	  VLGFS mit vergrößerter Lichtaustrittsfläche und Scheiben	112
	 VLGTF mit schwenkbarem LED-Leuchtmittel	118
Module	Module VLMF	122
	   VLMF-BLIND Blindmodul	124
	   VLMF-ST Steckdose	125
	   VLMF-SEN Sensor	126
	   VLMF-NL-BNT Notlichtmodul NEU	128
	   VLMF-HW Hinweisschild	130
	 VLMF-REY Strahler NEU	136
	 VLMF-CIRQUA Strahler	138
	 VLMF-KARO Strahler	140
	Planung eines Lichtbandes	142
	Planungshilfe für ein Lichtband mit Sensor-Modulen	148
	Kontakt/Werksvertretungen	150





RIDI LINIA – beste Beleuchtung mit System

Das Lichtband hat bei RIDI eine lange Tradition. Schon 1987 wurde das RIDI Schnellmontagelichtband in den Markt eingeführt und 1996 erfolgte der gelungene Relaunch mit dem RIDI LINIA System. Somit war der Grundstein für das heutige hoch innovative und mit LED Leuchtmitteln äußerst effiziente und nachhaltige RIDI LINIA System gelegt. Es zählt inzwischen zu einem der fortschrittlichsten, montage- und wartungsfreundlichsten Lichtbändern im europäischen Markt.

Dank der intelligenten Konstruktion und einer hochmodernen Fertigung besticht das RIDI LINIA Lichtbandsystem nicht nur durch seine hohe Qualität sondern auch durch die große Zahl an Kombinationsmöglichkeiten.

RIDI LINIA bietet Lösungen und Varianten für alle Beleuchtungsanforderungen im Innenbereich bis Schutzart IP54.

DAS NEUE

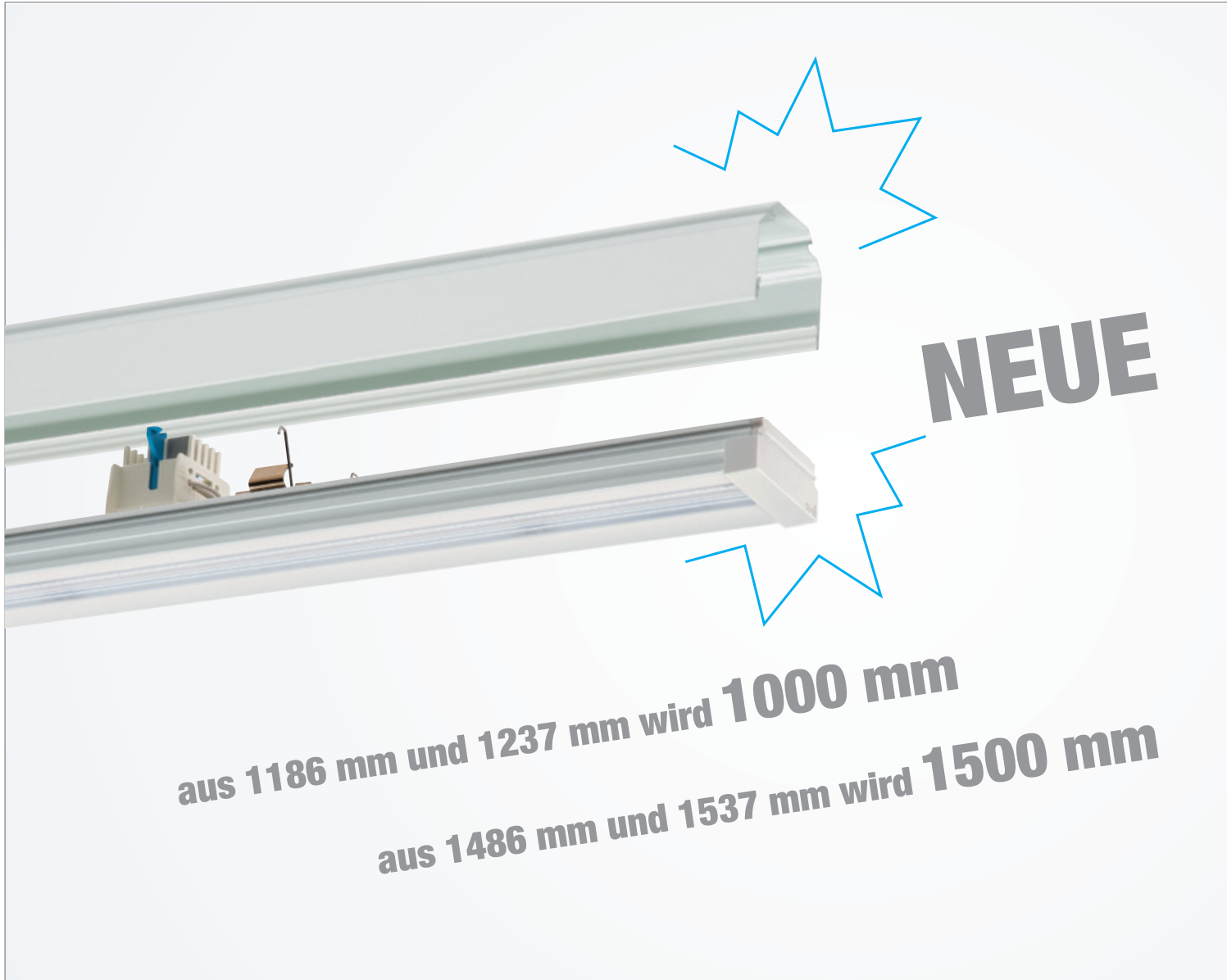

	Tragschiene VLT bisherige Längen äquivalent zu T26 58 W	Tragschiene VLT-T16 bisherige Längen äquivalent zu T16 35/49/80 W	Tragschiene VLTM
1-längig	1537 mm	1486 mm	1500 mm
2-längig	3074 mm	2972 mm	3000 mm
3-längig	4611 mm	4458 mm	4500 mm



	Geräteträger VLG-F bisherige Längen äquivalent zu T26 58 W	Geräteträger VLG-F bisherige Längen äquivalent zu T16 35/49/80 W	Geräteträger VLGFP und VLGFL
-	-	-	500 mm
1237 mm	1186 mm	1186 mm	1000 mm
1537 mm	1486 mm	1486 mm	1500 mm

LICHTBAND

LÄNGEN

RIDI macht das Lichtband einfacher!

Aufgrund des enorm rasanten Technologiewandels von konventionellen Leuchtmitteln zu LED hat RIDI die LED-Geräteträger im Jahr 2013 in Längen äquivalent zu den T16- und T26-Geräteträgern eingeführt.

Inzwischen hat sich das LED-Lichtband aufgrund der Effizienz gegenüber konventionellen Leuchtmitteln etabliert.

Deswegen soll das Lichtband noch kundenfreundlicher gestaltet werden. Die Planung wird mit den neuen Abmessungen in 500 mm Schritten nun deutlich vereinfacht.

Eine weitere Neuheit:

Lichtbandeinheiten mit flexibel einstellbarem Lichtstrom

Bei der ResFlex-Ausführung (nicht dimmbar) kann der Leuchtenlichtstrom direkt am Geräteträger in zehn Stufen verändert werden. Damit ist eine individuelle Lichtstromkonfiguration ohne zusätzliche Schnittstelle möglich (für z.B. Durchfahrtswege, Arbeitsplätze).

- + In der Anschaffung deutlich günstiger als die DALI-Variante, dennoch flexibel und individuell im Lichtstrom!
- + Die benötigte Lichtstärke kann nach Bedarf eingestellt werden.

ResFlex außenliegend, IP40



ResFlex integriert, IP54



ResFlex: Über einen integrierten oder außenliegenden, flexiblen Widerstand lassen sich zehn unterschiedliche Widerstände und damit zehn unterschiedliche Lichtströme für die Leuchte einstellen. Die Werte sind in der Tabelle im Geräteträger sowie auf dem Datenblatt ersichtlich (Werkseinstellung: Maximaler Lichtstrom).

EINFACH, SICHER,

Intuitiv

Die farbige Kennzeichnung des Stromführungsprofils in den Ausführungen 5-polig (blau), 7-polig (lila) und 11-polig (grün) wird auch im elektrischen Verbinder fortgeführt und dient somit dem schnellen und einfachen Erkennen der Montagerichtung. Der sichtbare, durchgängige Farbstreifen bietet dem Monteur sofortige Kontrolle und Sicherheit.

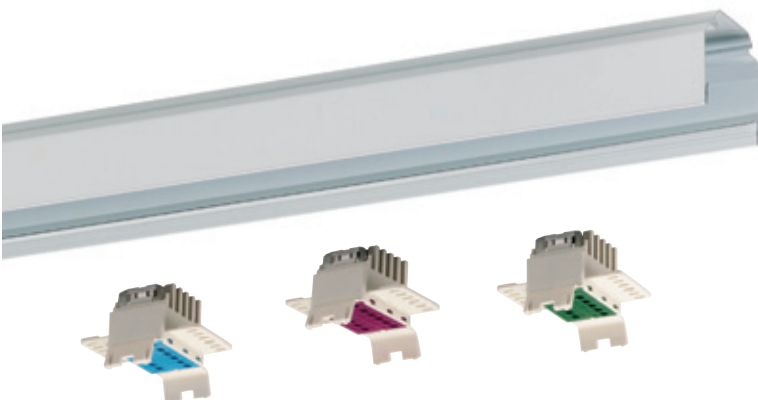
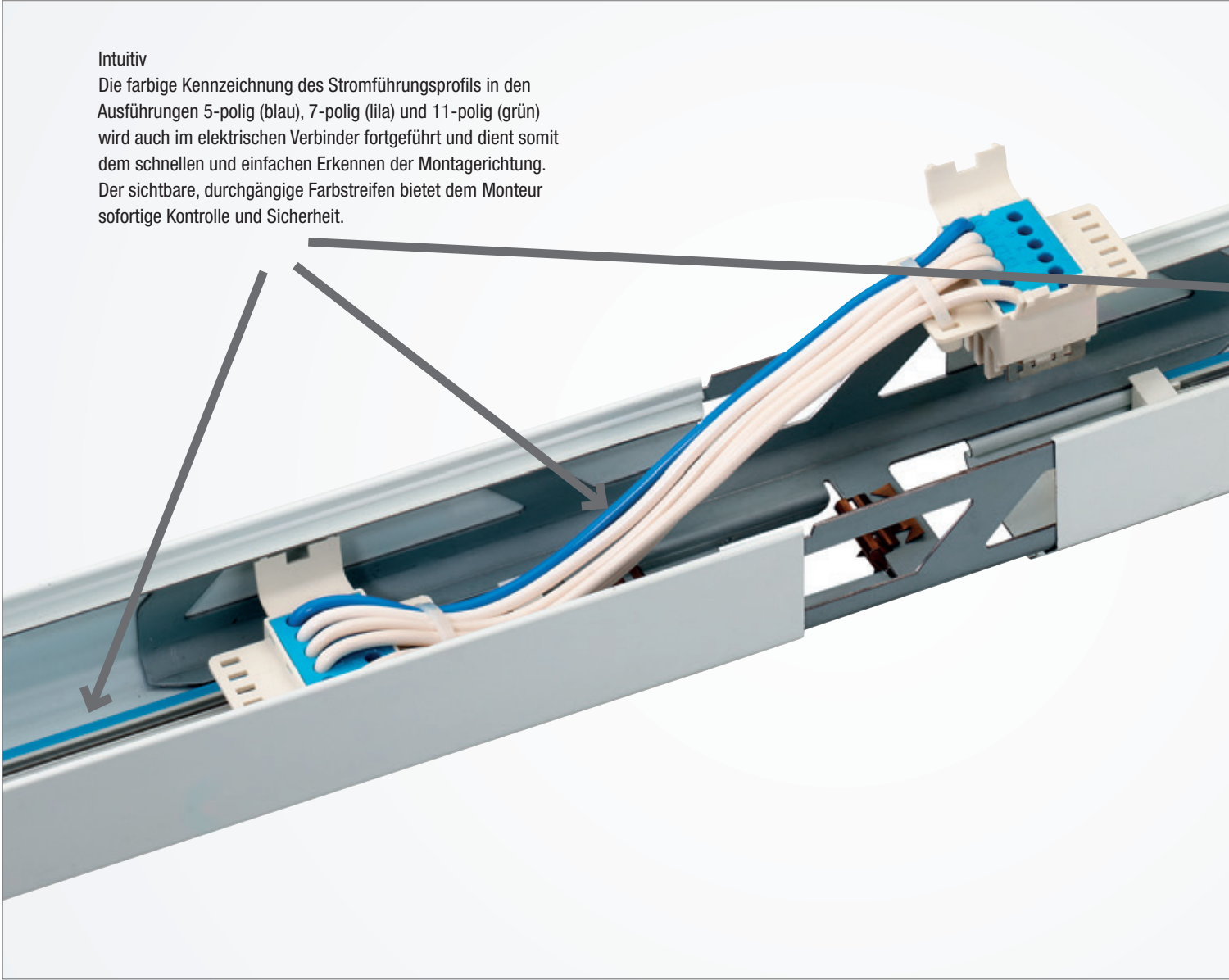

INTUITIV



Die intuitive Farbnavigation ist durchgehend von der Verpackung bis zu den Bauteilen: die farbige Codierung mit

- blau für die 5-polige Ausführung
- lila für die 7-polige Ausführung
- grün für die 11-polige Ausführung

zieht sich durch alle Komponenten des RIDI LINIA Lichtbandsystems. Auch die einfache Zuordnung der Tragschienen und Tragschienenverbinder durch die farbige Kennzeichnung der Stromführung trägt zur Sicherheit und Zeitersparnis bei. Zusätzlich sind die Geräteträger durch eine mechanische Codierung sicher vor Verdrehen bei der Montage geschützt.

Die Phasenwahl und die Auswahl der Notlichtkreise erfolgt durch einfaches Verschieben der Kontakte im Steckergehäuse des Geräteträgers.

Die Erdung des Systems wird automatisch durch Zwangskontaktierung an den elektrischen Bauteilen ausgelöst, die Enden des Stromführungsprofils sind mit patentierten Schutzkappen geschlossen.

Farbnavigation von der Verpackung bis zu den Bauteilen



FLEXIBEL

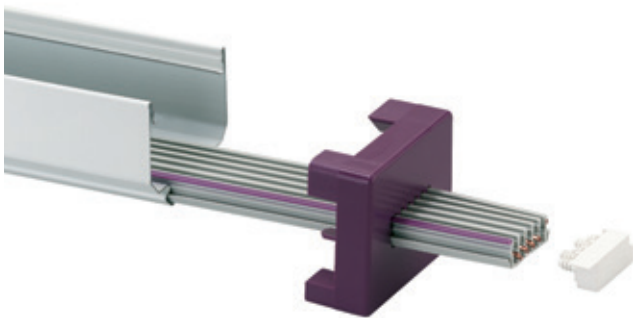
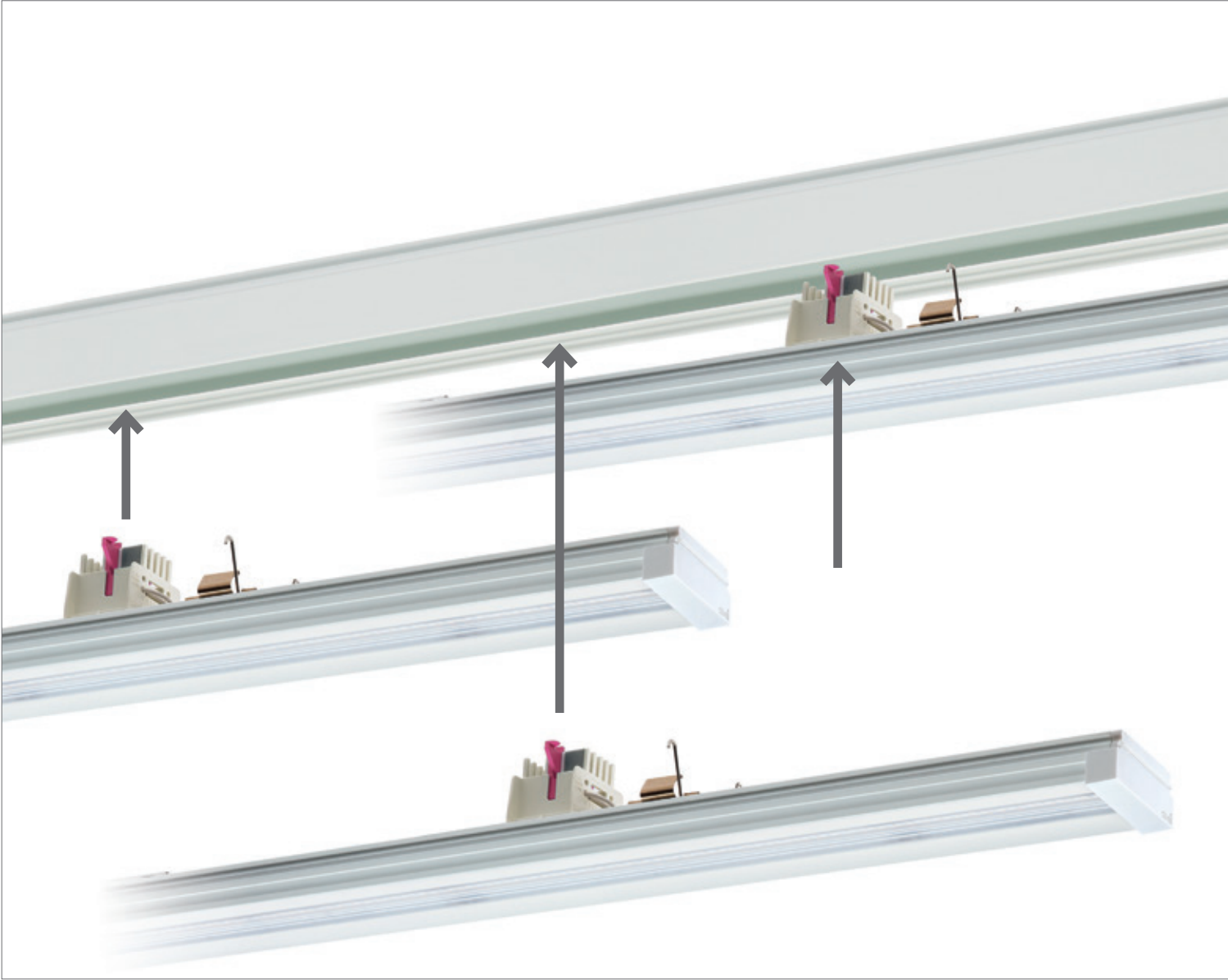

Der Flexibilität der RIDI LINIA Lichtbandsysteme sind fast keine Grenzen gesetzt. Selbst ein Kürzen des Stromführungsprofils und der Tragschiene ist vor Ort bei der Montage durch einen Fachmann möglich. Wichtig ist, dass die Schutzkappe nach dem Ablängen wieder ordnungsgemäß am Stromführungsprofil angebracht wird (Montageanleitung beachten).



Die sichere Kontaktierung des Geräteträgers ist dank des durchgängigen Stromführungsprofils an jeder beliebigen Stelle der Tragschiene möglich. Dadurch lässt sich ein vollkommen variabler Aufbau des RIDI LINIA Lichtbandsystems realisieren.

RIDI LINIA Systeme bieten ein umfangreiches Sortiment an Geräteträgern mit unterschiedlichen Lichtverteilungen, Lichtströmen und Lichtfarben. Dadurch können die verschiedensten Anforderungen wie Industrie- und Shopbeleuchtung genauso verwirklicht werden wie Büro- oder Akzentbeleuchtung. RIDI LINIA bietet immer die richtige Lösung.

Die Kombination aus Geräteträgern und Moduleinsätzen (Strahler, Sensoren, Steckdosen, Hinweisschilder,...) machen das Lichtband noch individueller und anpassbar auf die Anforderungen des jeweiligen Objektes.



WERKZEUGLOS

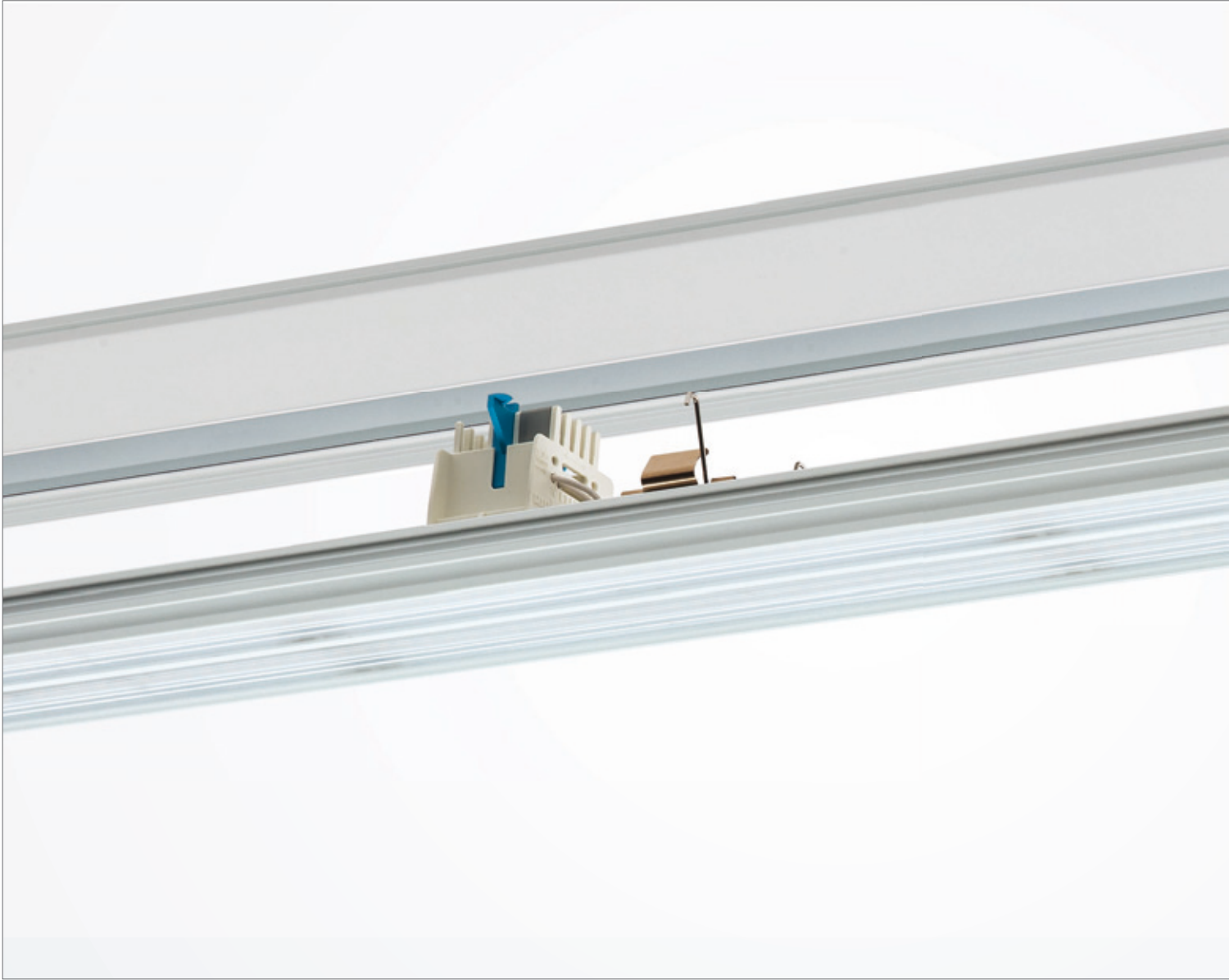

Kontaktierung des Stromabnehmers am Stromführungsprofil (zur Veranschaulichung hier nur der Stromabnehmer, nicht der gesamte Geräteträger).

Auch am Stromabnehmer befindet sich seitlich der Kontakt für die automatische Erdung.

Verdrehschutz: Der Stromabnehmer bzw. der Geräteträger kann dank der mechanischen Codierung nicht verkehrt montiert werden (siehe Pfeil).



Die mechanische Verbindung der Tragschienen erfolgt werkzeuglos durch Zusammenstecken der Bauteile. Es können beliebig lange Lichtbänder zusammengestellt werden (unter Beachtung der elektrischen Richtlinien). Auch der elektrische Verbinder wird einfach in das Stromführungsprofil eingeklipst. Eine farbliche wie auch mechanische Codierung verhindert die Fehlmontage.

Alle Befestigungsklammern des RIDI LINIA Zubehörs sind werkzeuglos aufclipsbar und variabel verschiebbar.

Beim werkzeuglosen Montieren des Geräteträgers in die Tragschiene erfolgt gleichzeitig die elektrische Kontaktierung wie auch die mechanische Fixierung anhand stabiler Klammern, die selbst im Brandfall einen sicheren Halt bieten.

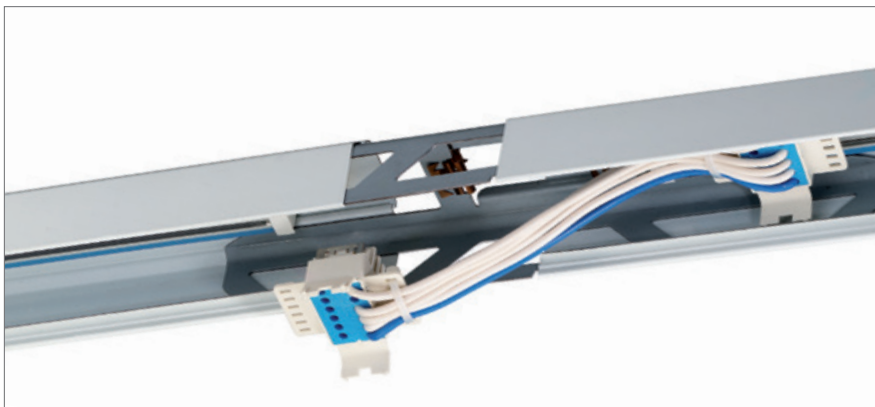

EFFIZIENT

VORHER

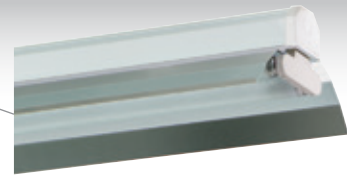
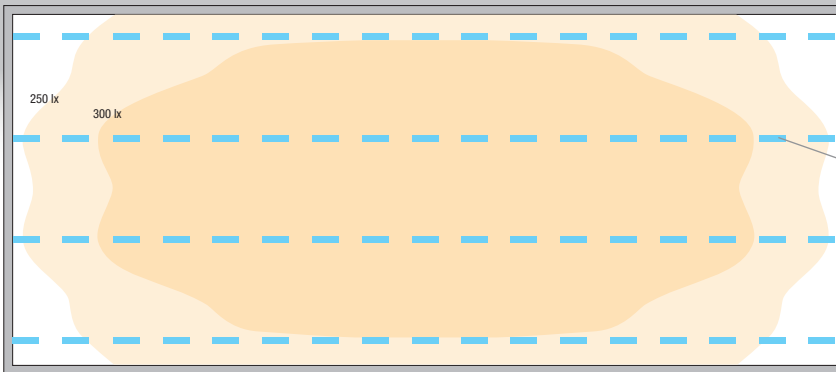

68 x Lichtband mit tiefstrahlendem Aluminium-Reflektor VVG, 135 W Systemleistung bestückt mit 2 Leuchtstoffröhren T26 (58 Watt)

Spezifischer Anschlusswert: $7.85 \text{ W/m}^2 = 2.60 \text{ W/m}^2/100 \text{ lx}$ (Grundfläche: 1170.00 m^2)

Beispiel für die Modernisierung der Beleuchtung einer Industriehalle

Raummaße $52 \text{ m} \times 22,5 \text{ m}$, Raumhöhe 10 m

Montageart: Abgependelt

Leuchtenart: Lichtband

Wartungsfaktor $0,67$

Empfohlene Beleuchtungsstärke nach DIN EN 12464-1: $200 - 300 \text{ lx}$

Spezifischer Anschlusswert: $3.76 \text{ W/m}^2 = 1.22 \text{ W/m}^2/100 \text{ lx}$ (Grundfläche: 1170.00 m^2)

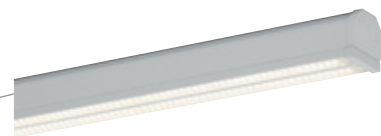
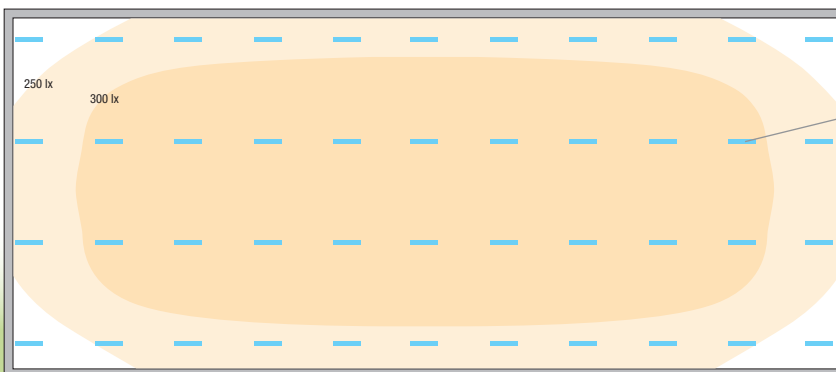

44 x **LED**-Lichtband RIDI LINIA FLAT VLGFP1502-5NDWS840B1500
100 W Systemleistung, 14.700 lm

NACHHER

ERSPARNIS

VORHER Mittlere Beleuchtungsstärke
auf der Nutzebene 302 lx
bei Anschlussleistung **9.180 WATT**

NACHHER Mittlere Beleuchtungsstärke
auf der Nutzebene: 307 lx
bei Anschlussleistung **4.400 WATT**

Das RIDI LINIA Lichtbandsystem mit variabler Kontaktierung ermöglicht eine Energieeinsparung durch das genaue Erreichen der vorgeschriebenen Beleuchtungsstärke. Die Abstände zwischen den einzelnen Leuchten können beliebig groß sein, lediglich eine Blindabdeckung muss die Tragschiene verschließen. Diese Lösung verringert gleichzeitig auch die Anschaffungskosten. Tageslicht- und Anwesenheitssensoren verbessern ebenfalls die Energieeffizienz zugunsten unserer Umwelt.

RIDI LINIA LED garantiert höchste Energieeffizienz durch den Einsatz von Linearplatinen mit Mid-Power-LEDs. Der Sanierung und Modernisierung steht nichts mehr im Weg - niedriger Energieverbrauch, lange Lebensdauer, reduzierte Wartungskosten, gute Farbwiedergabe und die RIDI Qualität sind Faktoren, die eine Erfolgsgarantie haben.

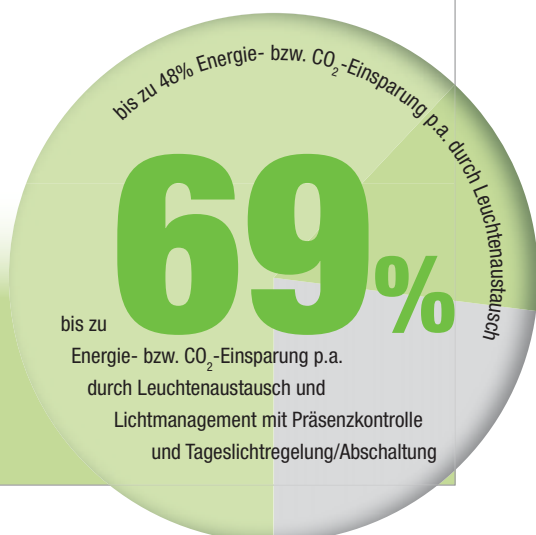





DIE



VLGFP
VLPGFP

VLGFP-SN

VLGFL

VLG-MRM

VLGFP W

VLGFS

VLGTF

VLG-LENSES

VLG-BRITT

GERÄTETRÄGER

VLGFP mit Linearoptiken, IP54

B breit strahlend

E extrem tief strahlend

A asymmetrisch strahlend

R doppelt asymmetrisch strahlend (Regaloptik)

O diffus strahlend

VLPGFP mit Linearoptiken, speziell für industrielle Anwendungen, IP54

B breit strahlend

E extrem tief strahlend

VLGFP-SN mit Linearoptiken und Sensor, IP20/40

B breit strahlend

R doppelt asymmetrisch strahlend (Regaloptik)

O diffus strahlend

VLGFL mit Linsenoptikarrays für Rundumentblendung, IP54

B breit strahlend

E extrem tief strahlend

VLG-MRM mit Mini-Reflektor Matt, IP40

VLGFP W mit Linearoptiken und Wanne, IP40 diffus strahlend mit leichtem Indirektanteil

VLGFS mit vergrößerter Lichtaustrittsfläche und Scheiben, IP54

BQP Linearoptiken breit strahlend und querprismatische Scheibe zur Längsentblendung

MP Mikroprismenscheibe, rundum entblendet

VLGTF mit schwenkbaren RIDI-LED-Leuchtmitteln L-TUBE-F mit Linearoptiken, IP20

B breit strahlend

O diffus strahlend

VLG-LENSES mit Linsenoptiken für Rundumentblendung, IP40

D rein direkt strahlend

DI direkt/indirekt strahlend

VLG-BRITT mit Linsenoptiken, IP54, breit strahlend

Die Geräteträger werden in drei Ausführungen angeboten:

 5-polig mit Farbcodierung blau zur Montage in VLTM-5, VLTM-7 oder VLTM-11

 7-polig mit Farbcodierung lila zur Montage in VLTM-7 oder VLTM-11

 11-polig mit Farbcodierung grün zur Montage in VLTM-11

Sie sind mit folgenden Betriebsgeräten verfügbar:

LED-Konverter schaltbar, LED-Konverter dimmbar DALI

Darüberhinaus gibt es die ResFlex-Geräteträger (VLGFP-RF), ausgestattet mit nicht dimmbarem LED-Konverter und integriertem, flexiblem Widerstand. Der Leuchtenlichtstrom kann direkt am Geräteträger in zehn Stufen verändert werden (Erklärung siehe Seite 7).



Die Geräteträger sind in den Längen 500 mm, 1000 mm und 1500 mm erhältlich. Aufgrund des identischen Im/m-Verhältnisses können die Längen im Lichtband kombiniert werden.

Beim werkzeuglosen Montieren des Geräteträgers in die Tragschiene erfolgt gleichzeitig die elektrische Kontaktierung wie auch die mechanische Fixierung anhand stabiler Klammern, die auch im Brandfall einen sicheren Halt bieten.



Die Geräteträger können an beliebiger Stelle mit variablen Abständen in die Tragschiene montiert werden.

Die hierbei entstehenden Zwischenräume sind mit einer Blindabdeckung vollständig zu verschließen.

DIE GERÄTETRÄGER

VLGFP   	B breit strahlend E extrem tief strahlend A asymmetrisch strahlend R Regaloptik, doppelt asymmetrisch O opal, diffus strahlend	bis ca. 17.900 lm Länge 500 mm 1000 mm 1500 mm IP54* weiß silber schwarz 3000 K 4000 K 5000 K 6500 K, $R_a \geq 80$ 5-polig 5-polig ResFlex 7-polig 11-polig auf Anfrage	Zusatzausführungen (Notlicht) ED** Z UR
--	---	---	---

Seite 67

VLGFP-SN mit Sensor  	B breit strahlend R Regaloptik, doppelt asymmetrisch O opal, diffus strahlend	bis ca. 7.700 lm Länge 1500 mm IP20/40* weiß 4000 K, $R_a \geq 80$ 5-polig 7-polig	
--	--	---	--





Seite 76

VLGFP ... W   	W Wanne, diffus strahlend mit Indirektanteil	bis ca. 7.900 lm Länge 500 mm 1000 mm 1500 mm IP40* weiß silber schwarz 3000 K 4000 K 5000 K 6500 K, $R_a \geq 80$ 5-polig ResFlex 7-polig 11-polig auf Anfrage	Zusatzausführungen (Notlicht) ED** Z UR
--	---	--	---



Seite 80

VLPGFP  	B breit strahlend E extrem tief strahlend	bis ca. 17.400 lm Länge 1000 mm 1500 mm IP54* weiß silber schwarz 4000 K 5000 K 6500 K, $R_a \geq 80$ 5-polig ResFlex 7-polig 11-polig auf Anfrage	Zusatzausführungen (Notlicht) ED** Z UR
---	--	---	---

Seite 86

VLGFL    	B breit strahlend E extrem tief strahlend	bis ca. 18.300 lm Länge 1000 mm 1500 mm IP54* weiß silber schwarz 3000 K 4000 K 5000 K 6500 K, $R_a \geq 80$ 5-polig 5-polig ResFlex 7-polig 11-polig auf Anfrage	Zusatzausführungen (Notlicht) ED** Z UR
--	--	--	---

Seite 92

VLGFS   	MP Rundumentblendung durch mikroprismatische Scheibe BQP Linearoptiken breit strahlend, Längsentblendung durch querprismatische Scheibe Auf Anfrage erhältlich: OS Längsentblendung durch opale Scheibe	bis ca. 14.900 lm Länge 1000 mm 1500 mm IP54* weiß silber schwarz 3000 K 4000 K 5000 K 6500 K, $R_a \geq 80$ 5-polig 7-polig 11-polig auf Anfrage	Zusatzausführungen (Notlicht) Z UR ED (auf Anfrage, nur bei einreihig, L 1500 mm möglich)
--	---	--	---

Seite 112

* Für Lichtbänder in Schutzart IP40 und IP54 muss die Tragschienenmontage mit den entsprechenden Dichtungen erfolgen.

** Nur bei Geräteträger in Länge 1500 mm machbar

5-polig: schaltbar | **5-polig ResFlex:** schaltbar mit flexiblem Widerstand | **7-polig:** DALI dimmbar ODER schaltbar + Notlicht | **11-polig:** DALI dimmbar + Notlicht

IN DER ÜBERSICHT

VLG-LENSES



Seite 98

Linsenoptikarrays, quadratisch, 4-reihig
D direkt
DI direkt indirekt

bis ca. 6.050 lm
 Länge 1100 mm | 1500 mm
 IP40*
 weiß | silber | schwarz
 4000 K, $R_a \geq 80$
 5-polig | 7-polig | 11-polig auf Anfrage

**Zusatzausführungen
 (Notlicht)**
 auf Anfrage

VLG-BRITT



Seite 104

Linsenoptikarrays, rund, 3x 3-reihig
B breit strahlend

bis ca. 8.900 lm
 Länge 700 mm
 IP54*
 weiß | silber | schwarz
 3000 K | 3500 K | 4000 K, $R_a \geq 80$
 5-polig | 7-polig

**Zusatzausführungen
 (Notlicht)**
 siehe Notlichtmodul **VLMF-BNT**

VLG-MRM



Seite 108

mit matten Reflektoren

bis ca. 4.200 lm
 Länge 1000 mm | 1500 mm
 IP40*
 weiß | schwarz
 4000 K, $R_a \geq 80$
 5-polig | 7-polig

**Zusatzausführungen
 (Notlicht)**
 siehe Notlichtmodul **VLMF-BNT**

VLGTF



Seite 118

B breit strahlend
O opal, diffus strahlend

bis ca. 8.300 lm
 Länge 1500 mm
 IP20
 weiß
 4000 K, $R_a \geq 80$
 5-polig | 7-polig

**Zusatzausführungen
 (Notlicht)**
 auf Anfrage

VLMF-REY



Seite 136

1 ein Strahlerkopf
2 zwei Strahlerköpfe

bis ca. 13.400 lm
 Länge 500 mm | 1000 mm
 IP20
 weiß | schwarz
 3000 K | 4000 K, $R_a \geq 80$
 3000 K, $R_a \geq 90$
 5-polig | 7-polig

VLMF-CIRQUA



Seite 138

1 ein Strahlerkopf
2 zwei Strahlerköpfe
 Spot 16° | Medium 24° | Flood 36° | Super-Flood 55°

bis ca. 6.600 lm
 Länge 500 mm
 IP20
 weiß | schwarz
 3000 K | 4000 K, $R_a \geq 80$
 5-polig | 7-polig

VLMF-KARO



Seite 140

S 3x3 TIR-Optiken
L 4x4 TIR-Optiken
 Spot 11° | Medium 28° | Flood 46°

bis ca. 3.400 lm
 Länge 500 mm
 IP20
 weiß | silber | schwarz
 3000 K | 4000 K, $R_a \geq 80$
 5-polig | 7-polig

DIE MODULE



Blind-Modul
VLMF-BLIND



Modul mit Steckdose
VLMF-ST



Sensor-Module
VLMF-SEN



Notlichtmodul mit Rettungszeichen
VLMF-HW



Notlichtmodul
VLMF-NL-BNT

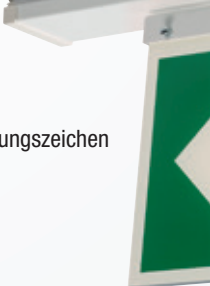



RIDI LINIA bietet eine große Anzahl von Modulerweiterungen. Sie sind die ideale Ergänzung für das RIDI LINIA Lichtbandsystem. Die Module sind im Querschnitt auf das System abgestimmt und bilden eine optische Einheit mit den Geräteträgern. Sie können werkzeuglos an beliebiger Stelle in die Tragschiene eingesetzt werden (Ausnahme: Tragschienenstoß).

Die Module und Geräteträger sind in einem Lichtband je nach Anforderungen frei kombinierbar. Die hierbei entstehenden Zwischenräume sind mit einer Blindabdeckung vollständig zu verschließen (VLBKM für Schutzart IP20, VLSBKM für Schutzart IP54).

Strahler-Modul REY
VLMF-REY



Strahler-Modul KARO
VLMF-KARO

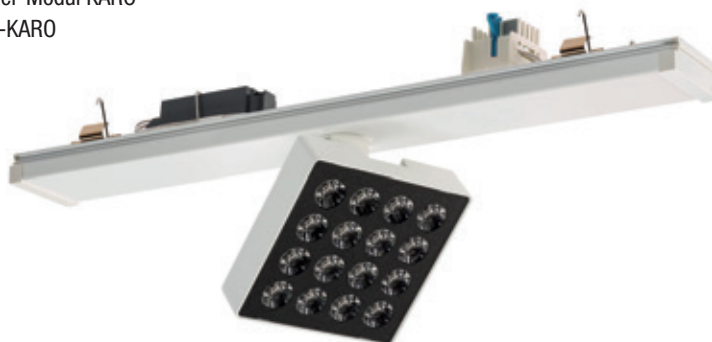

Strahler-Modul CIRQUA
VLMF-CIRQUA



DIE TRAGSCHIENE

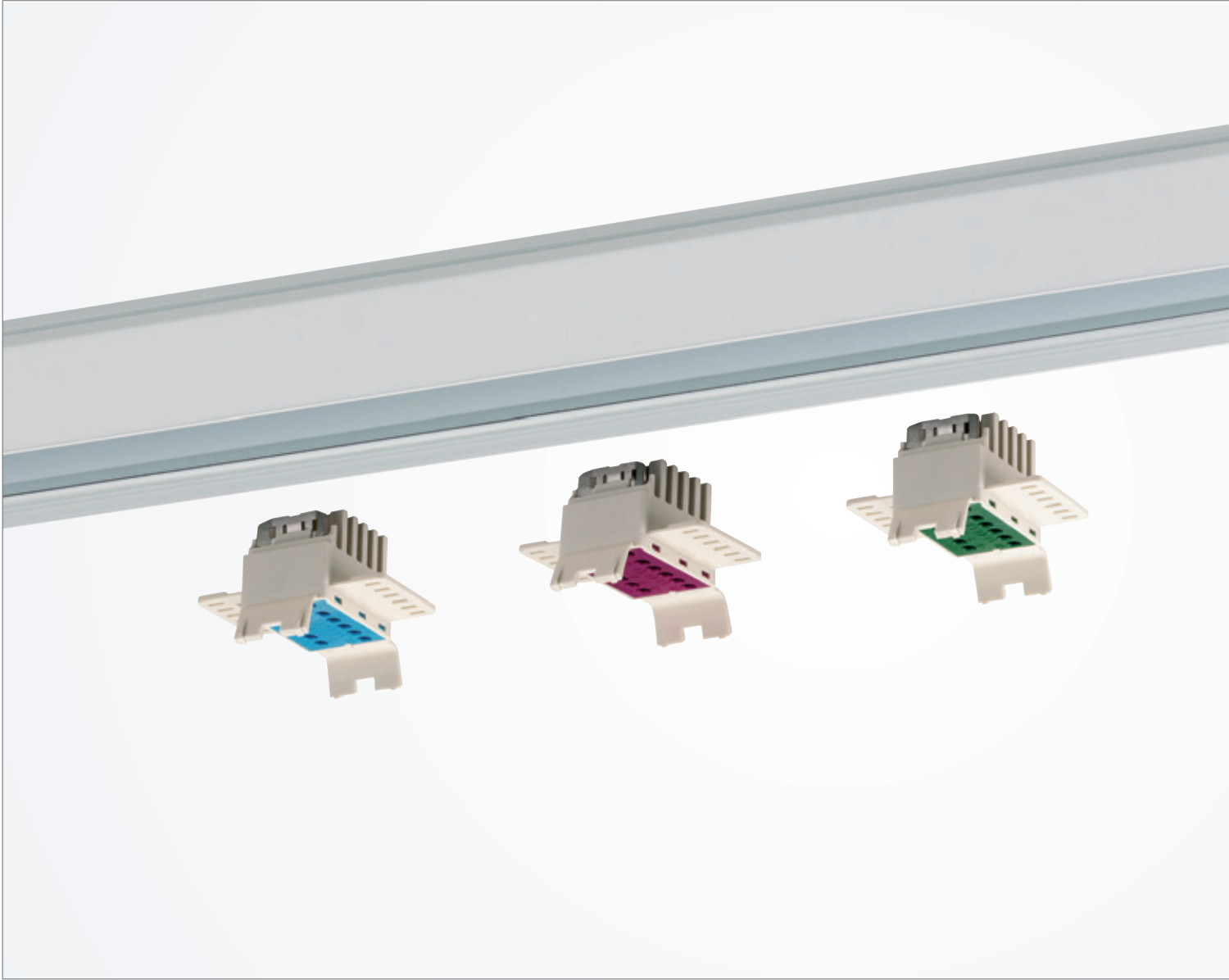

Querschnitt der Tragschiene mit Stromführungsprofil

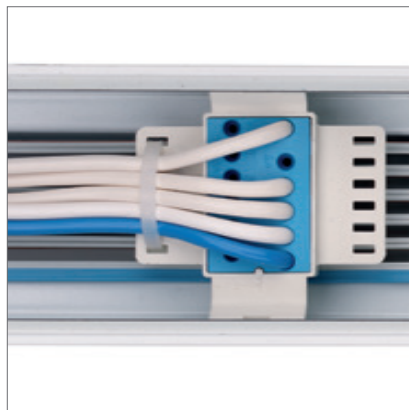

Netzeinspeisung
mit Einspeisteil VLNE-... S
für eindrängige Leitungen (starr), 1,5 + 2,5 mm²
mit Einspeisteil VLNE-... F
für feindrängige Leitungen (flexibel), 1,0 - 2,5 mm²



Die Vorteile der Tragschiene mit Stromführungsprofil:

- + Werkzeuglose Montage von Tragschienenverbindung, Befestigungszubehör und elektrischer Anschlusssteile
- + Intuitive Zuordnung der Tragschienen und Verbinder wie auch der Anschlusssteile durch die farbige Kennzeichnung
- + Die Beschriftung des Einspeisteils ist von unten, aus dem Blickwinkel des Monteurs, lesbar.
- + Das Einspeisteil ist zusätzlich durch eine mechanische Codierung sicher vor Verdrehen bei der Montage geschützt.
- + Die Erdung erfolgt automatisch durch Zwangskontaktierung, die sowohl an den Verbindungsteilen und den Einspeisteilen besteht.
- + Die Einspeisung ist auf zwei Arten möglich:
 - stirnseitig durch die im Enddeckel vorgeformte Ausbrechöffnung
 - von oben an der Stoßstelle zwischen zwei Tragschienen durch die vorgestanzte Aussparung
- + Am durchgängigen Stromführungsprofil ist eine sichere Kontaktierung des Geräteträgers an jeder Stelle der Tragschiene möglich. Dadurch lässt sich ein vollkommen variabler Aufbau des Lichtbandes realisieren.
- + Im RIDI LINIA Lichtbandsystem können für die Schutzarten IP20, IP40, IP50 und IP54 dieselben Tragschienen verwendet werden. Für IP40, IP50 und IP54 ist die Dichtung VLTVD erforderlich.



Die Erdung erfolgt bei der Montage automatisch durch Zwangskontaktierung

DIE VERBINDUNG

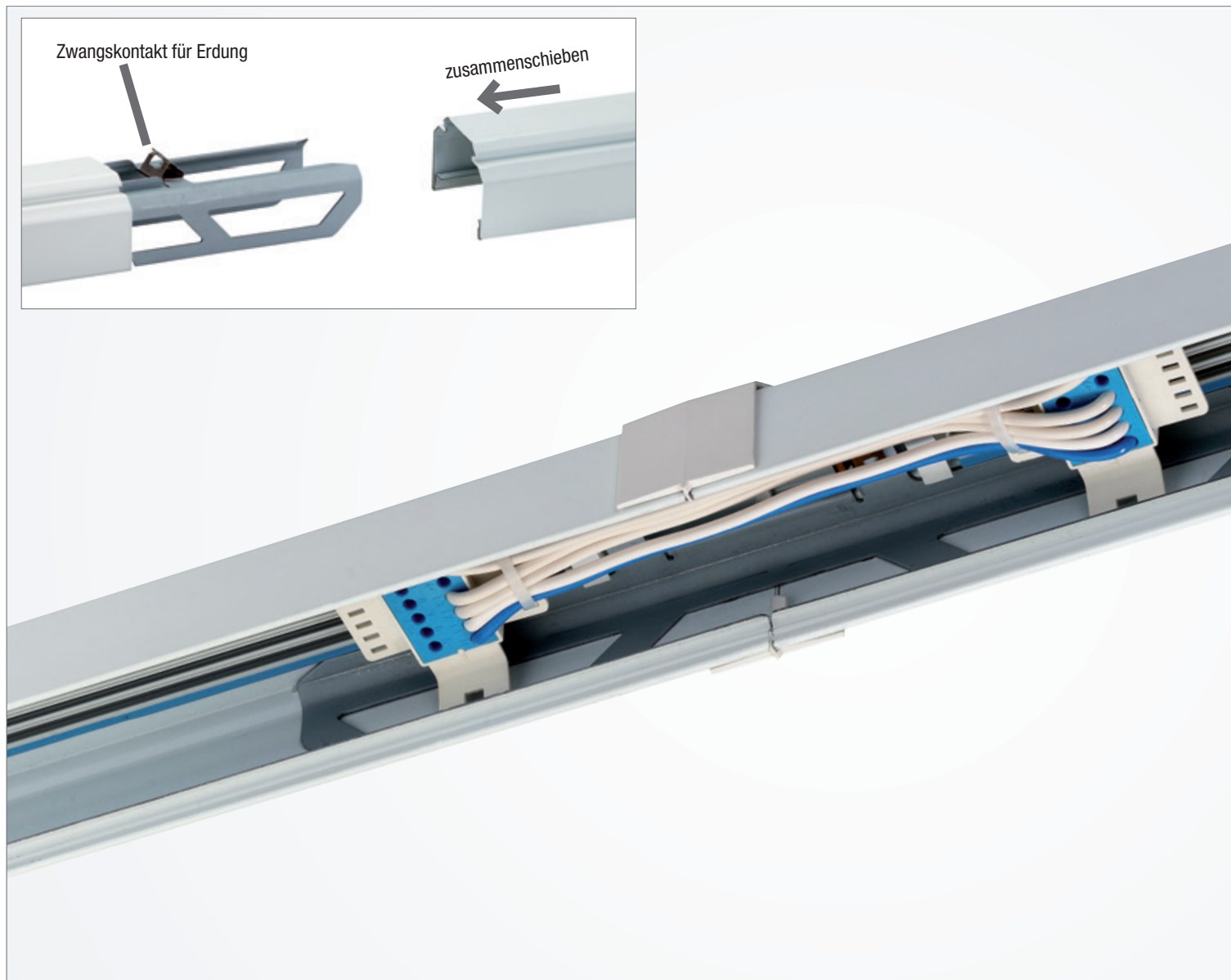

Tragschienenverbinder VLTVA
Zur Erhöhung der mechanischen Festigkeit
eines Tragschienenstoßes.



Die Standard-Tragschienen VLTM ... sind in den Längen 1.000 mm, 1.500 mm, 2.000 mm, 3.000 mm und 4.500 mm erhältlich.

Mithilfe der Tragschienenverbinder entstehen beliebig lange Lichtbänder.

Die mechanische Verbindung erfolgt werkzeuglos durch einfaches Zusammenstecken der Bauteile. Auch hier wird die Schutzleiterverbindung automatisch hergestellt.

Zur Erhöhung der mechanischen Festigkeit eines Tragschienenstoßes kann zusätzlich zum innenliegenden der außenliegende Tragschienenverbinder VLTVA verwendet werden (ausschließlich IP20).

Passend zu den Tragschienen sind auch die elektrischen Tragschienenverbinder farblich codiert und in den Ausführungen 5-polig (blau), 7-polig (lila) und 11-polig (grün) erhältlich.

Durch einfaches Einclippen der elektrischen Verbinder werden die Stromführungsprofile miteinander verbunden und automatisch geerdet. Der elektrische Verbinder ist durch eine mechanische Codierung sicher vor Verdrehen bei der Montage geschützt. Zur Erleichterung der Montage kann die Montagehilfe VLTVE-MH (Art. 0204009) verwendet werden.

Die farbige Kennzeichnung des Stromführungsprofils wird im elektrischen Verbinder fortgeführt und dient somit dem schnellen und einfachen Erkennen der Montagerichtung. Der sichtbare, durchgängige Farbstreifen bietet dem Monteur sofortige Kontrolle und Sicherheit.

Für die Schutzarten IP20 und IP54 werden dieselben Tragschienen verwendet. Für IP54 ist die Dichtung VLTVD an den Verbindungsstellen erforderlich.

Mechanischer und elektrischer Verbinder,
farbig codiert

Bei variabel platzierten Geräteträgern kann es zum Zusammentreffen von Betriebsgerät und Tragschienenverbinder kommen. In diesem Fall ist die Montage ausschließlich mit dem längeren elektrischen Verbinder VLTV ...-600 möglich.

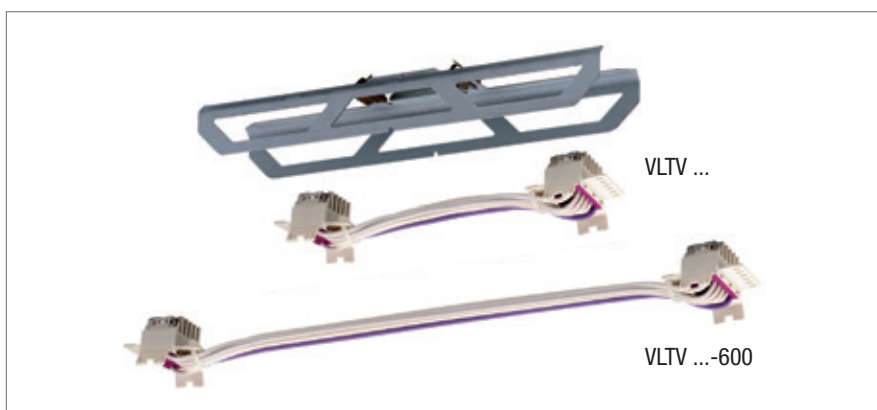

DIE KNOTEN

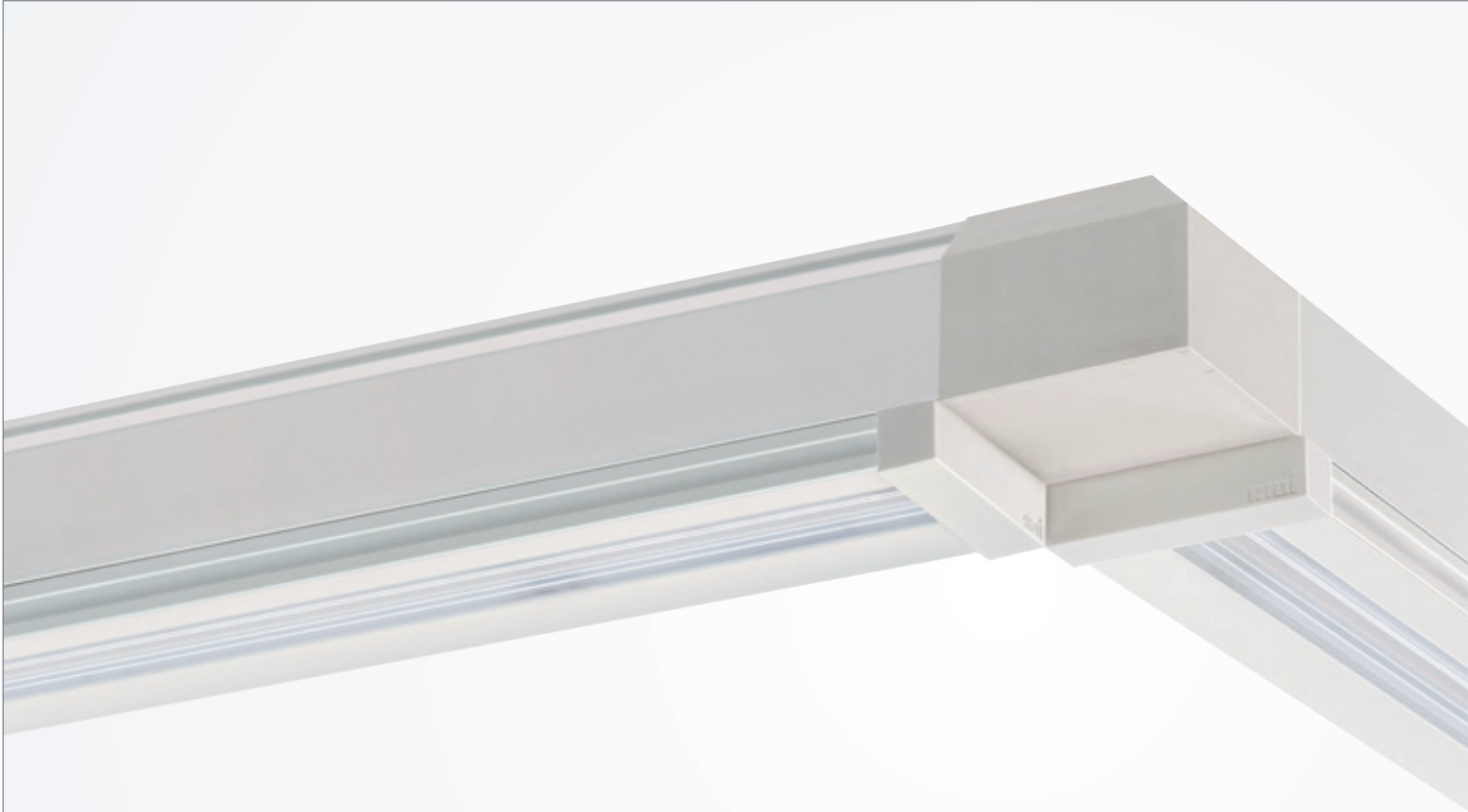

Die L-, T- und X-Verbinder im neuen Design sind in den Standardfarben weiß, silber und schwarz erhältlich.

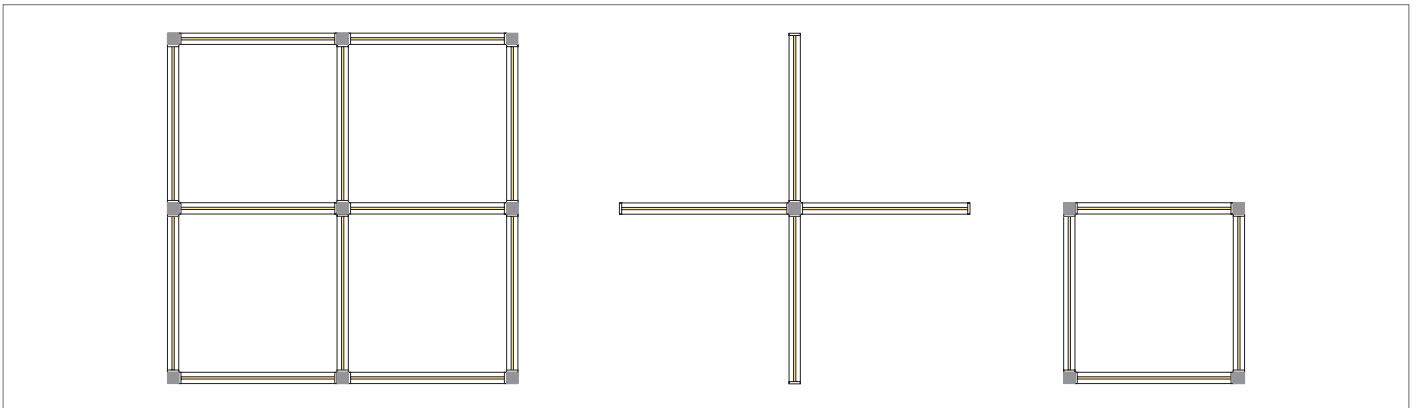

Möglichkeiten für Konstrukte mit L-, T- und X-Verbindern

VERBINDER



Die neu entwickelten Knotenverbinder im filigranen, flachen Design bilden einen Formschluss mit den Tragschienen und unterstreichen den schmalen Gesamteindruck des RIDI LINIA Lichtbandes. Mit den Verbindern in L-, T- und X-Form lassen sich rechtwinklige Konstrukte in einer sehr großen Vielfalt herstellen.

An den neuen Verbindern ist keine zusätzliche Abhängung mehr erforderlich. Das Lichtband-Konstrukt wird wie gehabt mit den üblichen Befestigungsklammern an den Tragschienen abgehängt. Die Verbinder sind rein mechanisch, sie enthalten kein Stromführungsprofil. Die elektrische Verbindung der Tragschienen erfolgt über die separat zu bestellenden Verbinder VLTVE-...-KN. Die Durchverdrahtung ist in 5-poliger, 7-poliger oder 11-poliger Ausführung erhältlich.



L-Verbinder

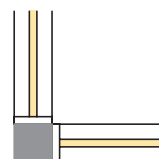

T-Verbinder

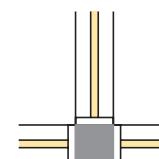

X-Verbinder

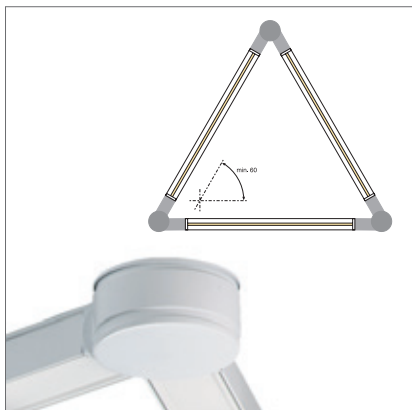
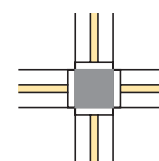

Für Konstrukte ohne rechten Winkel sind weiterhin die Knotenpunkte UKN erhältlich.

DAS ZUBEHÖR

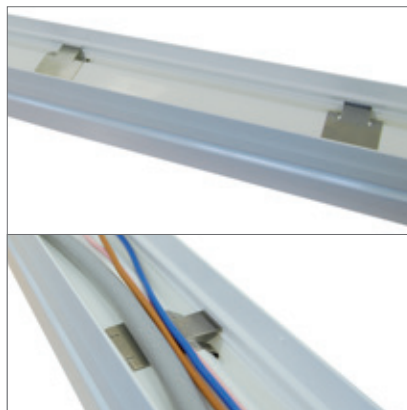
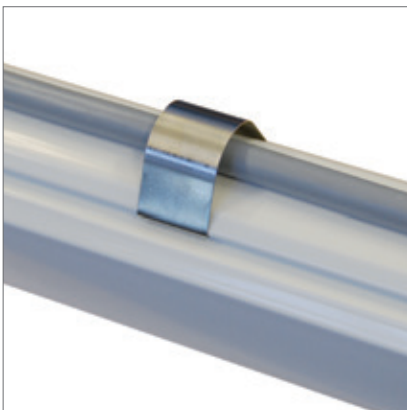
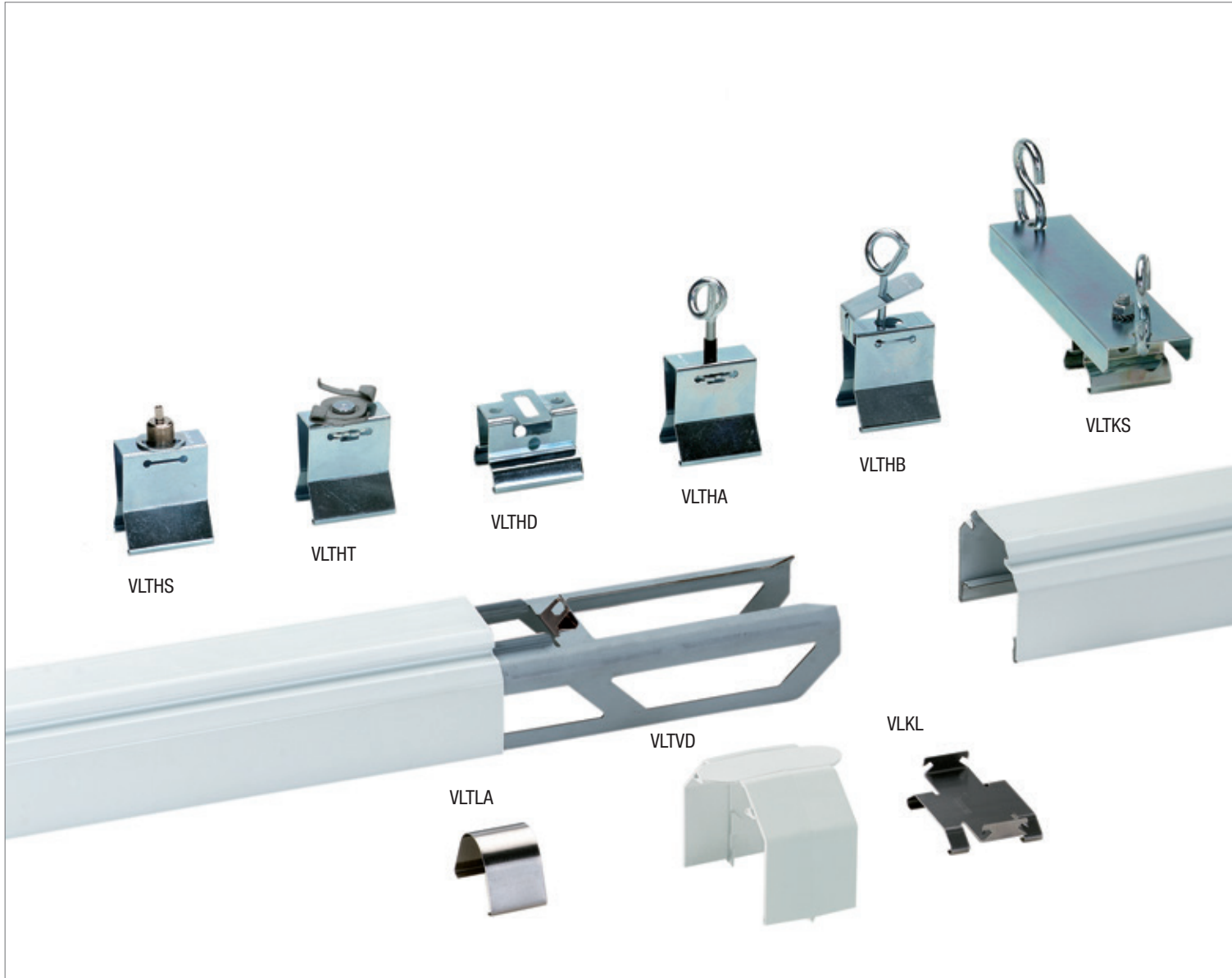

VLTHS Leitungshalter
zum einfachen Aufclippen auf die Tragschiene

VLKL Kabelkanal
bestehend aus VLKL Klammern und dazugehörigen Profilen aus Kunststoff. Zur Aufnahme zusätzlicher Leitungen oder zur Kaschierung der Befestigungsteile. Werkzeuglose seitliche Montage auch nachträglich möglich.



Alle Befestigungsklammern sind werkzeuglos auf die Tragschiene aufclipsbar und in Längsrichtung variabel verschiebbar. Dies lässt eine maßlich sehr flexible Abhängung der Tragschiene zu.

Für Deckenbefestigung sowie Seil- oder Kettenabhängung bietet das RIDI LINIA Zubehör die passende Lösung.

Beispiele:

- Beim VLTHA ist die Höhe durch eine Gewindemutter millimetergenau einstellbar.
- Am VLTKS kann das Lichtband mit unterschiedlich langen Ketten schräg abgehängt werden.
- VLTHT ist direkt am T-Profil der Raumdecke einclipsbar.
- Mit VLTLA und VLKL können zusätzliche Leitungen auf dem Lichtband entlang geführt werden.

Der Abstand der Befestigungspunkte richtet sich nach der Ausführung des Lichtbandes bzw. dessen Gewicht.

Der maximale Abstand beträgt 3 m für ein freistrahlenes Lichtband bei senkrechter Abhängung. Abstände bis zu 5 m sind mit einer „M“-Abhängung möglich (siehe Skizze).

Abstand der Befestigungspunkte bei senkrechter Abhängung

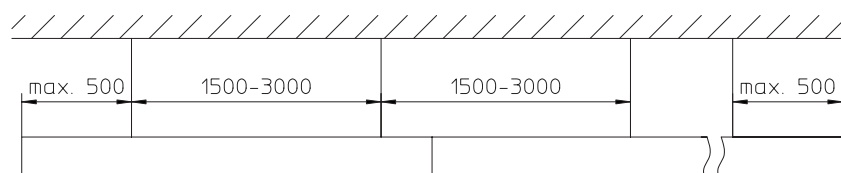

Abstand der Befestigungspunkte bei „M“-Abhängung

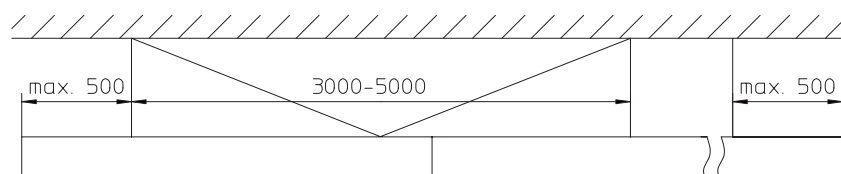

DIE SCHUTZART

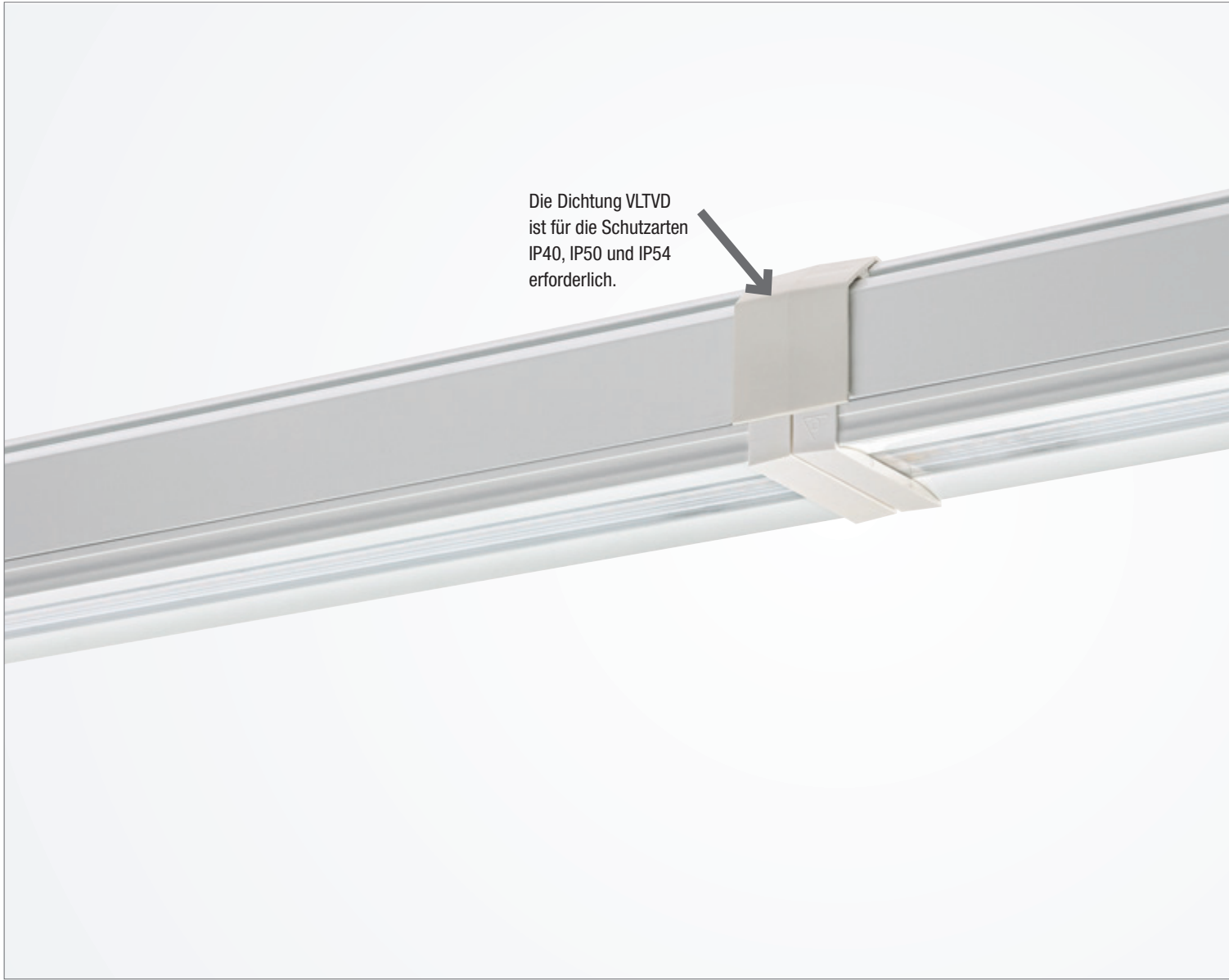

VLBKM für Schutzart IP20 (Kunststoff)



VLSBKM für Schutzart IP54 (Kunststoff)



VLSBM für Schutzart IP54 (Metall)



Je nach Nutzung eines Raumes werden unterschiedliche Anforderungen an die Schutzart der Leuchte gestellt, denn für Produktionswerkstätten gelten andere Vorgaben als für Büroräume oder Klassenzimmer.

Die Schutzarten:

IP20: Geschützt gegen feste Fremdkörper, die max. 12,5 mm groß sind

IP40: Geschützt gegen feste Fremdkörper, die max. 1 mm groß sind

IP50: Staubgeschützt

IP54: Staub- und spritzwassergeschützt

Im RIDI LINIA Lichtbandsystem können für alle o.g. Schutzarten dieselben Tragschienen verwendet werden.

Die Wahl des Geräteträgers ist für die jeweilige Schutzart ausschlaggebend. Desweiteren ist für ein Lichtbandsystem in Schutzart IP40, IP50 und IP54 bei der Tragschienenverbindung die Dichtung VLTVD anzubringen.

Geräteträger mit Schutzart IP20:

VLGTF mit schwenkbaren RIDI-LED-Leuchtmitteln

Passende Blindabdeckung: VLBKM ... (Kunststoff)

Geräteträger mit Schutzart IP40, IP50 oder IP54:

VLGFP, VLPGFP mit Linearmitteln (IP54)

VLGFP W mit Linearmitteln und Wanne (IP40)

VLGFP-SN mit Linearmitteln und Sensor (IP20/40)

VLGFL mit Linsenoptiken (IP54)

VLGFS mit vergrößerter Lichtaustrittsfläche und Scheiben (IP54)

VLG-LENSES mit Linsenoptikarrays (IP40)

VLG-BRITT mit Linsenoptiken (IP54)

VLG-MRM mit matten Reflektoren (IP40)

An der Tragschienenverbindung ist die **Dichtung VLTVD** anzubringen.

Die Tragschiene ist vollständig mit der Blindabdeckung VLSBKM (Kunststoff) oder VLSBM (Metall) für IP54 zu verschließen. An den Enden wird hier die Dichtung VLSBKD angebracht.

Bei den Geräteträgern mit Schutzart IP40, IP50 oder IP54 und der Blindabdeckung VLSB ... für IP54 ist durch den optimalen Formschluss zwischen Tragschiene und Blindabdeckung in Längsrichtung keine weitere Dichtung erforderlich. Dadurch besteht kein Risiko einer alternden, ermüdenden Dichtung und das sichere Einhalten der Schutzart über die gesamte Lebensdauer der Leuchte ist gewährleistet.

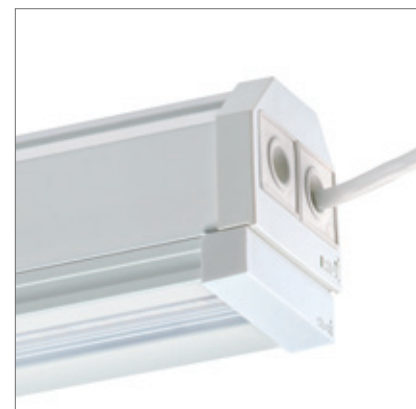

Die Netzeinspeisung kann an den Enden des Lichtbandes oder an der Stoßstelle zwischen zwei Tragschienen erfolgen. Zur Kabeleinführung wird eine Tülle verwendet, die das Kabel umschließt und die Schutzart IP54 gewährleistet.

INTELLIGENTES

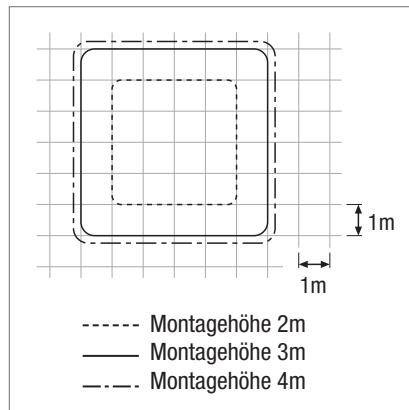
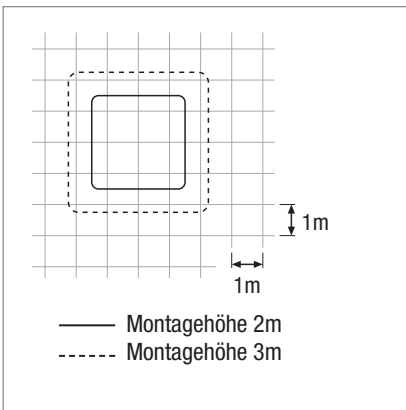

Geräteträger VLGF-P-SN mit integriertem Sensor für Präsenz- und Bewegungserfassung (auf Anfrage erhältlich)
 Präsenzerfassungsbereich (Einsatz an Arbeitsplätzen)
 Bewegungserfassungsbereich (Einsatz in Korridoren)

LICHTBAND

Das intelligente Lichtband mit integriertem Bewegungs- und Helligkeitssensor stellt Licht nur dann zur Verfügung, wenn es benötigt wird.

Wenn keine Bewegung registriert wird, oder wenn das Tageslicht ausreichend ist, wird die Beleuchtung abgeschaltet.

Es stehen verschiedene Komponenten zur Verfügung, um Sensoren für Bewegungs- und Tageslichterkennung in das Lichtband zu integrieren:

- Geräteträger VLGF-SN mit integriertem Bewegungs- und Tageslichtsensor
- Moduleinsätze VLMF-SEN mit Bewegungs- und Tageslichtsensoren bis zu 16m Höhe

Die Montage erfolgt an der Standardtragschiene VLTM mit Stromführungsprofil.

Eine Nachrüstung bei bereits installierten 7- oder 11-poligen Anlagen ist durch den einfachen Austausch der Geräteträger problemlos möglich (plug&play).

Das System kann ohne zusätzliche Steuerleitung und ohne Adressierung der Leuchten in Betrieb genommen werden.

Die Sensoren besitzen eine werksseitige Grundkonfiguration. Diese kann, je nach Modul, am Modul selbst oder mit Hilfe einer Fernbedienung oder eines Smartphone-IR-Adapters und entsprechender App verändert werden.

Die Sensorik kann prinzipiell in allen Bereichen eingesetzt werden. Zu berücksichtigen ist, dass die mögliche Einsparung mit der Anzahl der anwesenden Personen abnimmt. Besonders gut geeignet für den Einsatz sind Verkehrswege, Aufenthaltsräume und nicht ständig besetzte Arbeitsplätze und Bürobereiche.

Eine Planungshilfe zur Auslegung von Sensoren finden Sie auf den Seiten 148 und 149.



Moduleinsätze mit Sensor
VLMF-SEN

HUMAN CENTRIC

Licht beeinflusst unsere innere Uhr – circadianer Rhythmus

In den frühen Morgenstunden beginnt der menschliche Körper mit der Produktion des Stresshormons Cortisol. Ausgehend von einem zunehmenden Blauanteil im Morgen- bzw. Tageslicht wird die Produktion des natürlichen Schlafhormons Melatonin gehemmt.

Beides wiederum führt zu einer erhöhten Ausschüttung des Stimmungsaufhellers Serotonin und somit zu einer gesteigerten Wachsamkeit. Die Konzentration erhöht sich und der Mensch fühlt sich fit und leistungsfähig.



kaltweiß 6500 K



neutralweiß 4500 K



LIGHTING HCL

Mit dem abendlich abnehmenden Blauanteil und somit rötlicheren Licht werden die genannten Prozesse umgekehrt, was zu einer verstärkten Produktion von Melatonin führt und den Menschen müde werden lässt.

Licht gestaltet den Tag- und Nachtrhythmus des Menschen und beeinflusst seine Konzentrationsfähigkeit. Die Gesundheit des Menschen sowie der Einfluss von künstlicher Beleuchtung auf sein Wohlbefinden sind bei HCL das zentrale Thema. Die spektrale Zusammensetzung dieses künstlichen Lichts sowie sein Beleuchtungsniveau orientieren sich am Verlauf des natürlichen Tageslichts und bilden ihn weitestgehend nach.

Licht und Gesundheit

Gleichermaßen relevant für Schulen, Büros, Industriehallen, Krankenhäuser und Senioren-Residenzen ist der Beitrag, den die Beleuchtung zum Thema Gesundheit und Wohlbefinden leisten kann. In der Arbeitswelt ist die Optimierung der Leistungsfähigkeit ein weiterer wichtiger Aspekt.

Viele Menschen arbeiten im Schichtbetrieb und leiden darunter, dass ihr Biorhythmus durch die unregelmäßigen Arbeitszeiten durcheinander ist. Mit einer biologisch wirksamen Beleuchtung lässt sich Studien zufolge vieles verbessern: Die Mitarbeiter fühlen sich wacher und sind messbar leistungsfähiger. Höhere Beleuchtungsstärken und dynamisch veränderte Lichtfarben wirken sich positiv auf die Konzentration aus. Genauso verhält es sich auch bei Schülern, die morgens zu Unterrichtsbeginn meist noch im Schlafmodus sind. HCL kann helfen, ihrem Biorhythmus die notwendigen Impulse zu geben, um Merkfähigkeit und Konzentration zu steigern. Schüler, die mit konzentrationsförderndem Licht arbeiten, zeigen sich laut Studien deutlich leistungstärker.

Auch in Krankenhäusern und Pflegeeinrichtungen zeigt biologisch wirksames Licht positive Effekte. Aufgrund von Bettruhe oder eingeschränkter Mobilität kommen Patienten und Pflegebedürftige nur selten oder überhaupt nicht ins Freie. Hier kann eine dem Tagesverlauf angepasste Beleuchtung zum wichtigen Zeitgeber für die innere Uhr werden. Mit wechselnden Lichtfarben und unterschiedlichen Beleuchtungsstärken unterstützt Human Centric Lighting (HCL) Schlaf- und Wachphasen, das emotionale Empfinden und damit die Regeneration.

Lichtmanagement

Lichtmanagement muss bedarfsgerecht und für den Nutzer möglichst einfach eingesetzt werden. Für den Betreiber der Beleuchtungsanlage stehen die Effizienz und das Anbinden an ein Building Management System im Vordergrund. Für den Anwender sind die Aufgaben des Lichtmanagements eher im Komfort und im Gesundheitsbereich zu suchen. Diese verschiedenen Ansätze müssen bei den einzelnen Anwendungslösungen miteinander verknüpft werden, um das optimale Lichtmanagementsystem einsetzen zu können.

Zum Thema Steuerung hält die RIDI Group vielfältige Lösungen bereit. Diese reichen entsprechend den Nutzerbedürfnissen und Wünschen von der einfachen Bewegungserkennung bis hin zur tageslichtgeregelten Farbtemperatursteuerung.

Mit den Tunable White Geräteträgern des RIDI LINIA Lichtbandes (auf Anfrage erhältlich) können die Farbtemperaturen zwischen 3000 und 6500 Kelvin (warmweißes/kaltweißes Licht) gesteuert werden. Sie unterstützen somit den Wach-Schlaf-Rhythmus.



NOTLICHT

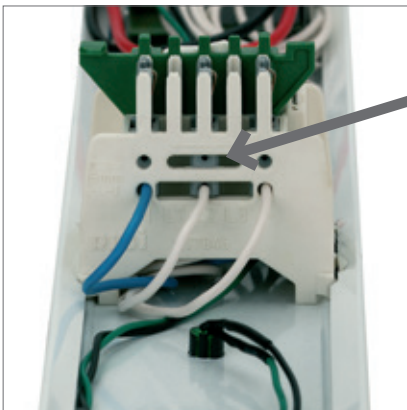

Phasenwahl durch Verschieben
des Kontaktes
Standardeinstellung = L2
Verschieben nach links auf L1
oder nach rechts auf L3 möglich



Bei 11-poliger Ausführung ist zusätzlich
die Wahl des Notlicht-Stromkreises durch
Verschieben der Kontakte möglich

Der Ausfall der allgemeinen Stromversorgung führt zu Unfallgefahren für Menschen. Der Gesetzgeber schreibt deshalb in verschiedenen Richtlinien eine Notbeleuchtung für Arbeitsstätten vor. Mit dem RIDI LINIA Lichtband sind unterschiedliche Notlichtausführungen möglich. Sowohl mit der 7-poligen als auch mit der 11-poligen Stromführung kann das Lichtband mit Notlicht geplant werden:

7-polige Stromführung:

5 x 2,5 mm² & 2 x 1,5 mm² für zusätzliche Steuerleitung oder Notlicht

11-polige Stromführungen:

- 5 x 2,5 mm² & 6 x 1,5 mm² für zusätzliche Steuerleitung und zwei Notlichtkreise
- 11 x 2,5 mm² für zusätzliche Steuerleitung und zwei Notlichtkreise
oder für zwei Drehstromkreise mit Phasenwahl am Geräteträger und zwei zusätzliche Steuerleitungen

Die RIDI LINIA Geräteträger sind auf Anfrage als Notlichtgeräteträger für Zentralversorgung (Z, UR) oder Einzelversorgung (ED) erhältlich (teilweise nur bei Geräteträgerlänge 1500 mm möglich, bitte Rücksprache mit dem Werk).

Zentralversorgung

(Dauerschaltung UR oder Bereitschaftsschaltung Z)

Versorgung der Sicherheitsleuchten aus einem Gruppenversorgungsgerät, Zentralbatterie oder Notstromaggregat. Aus einer Zentralbatterieanlage werden Sicherheitseinrichtungen und Sicherheitsleuchten ohne Leistungsbegrenzung versorgt, d. h. dass die Kapazität der Zentralbatterieanlage sich nach der gesamten Leistung der notwendigen Sicherheitsleuchten richtet. Gruppenbatterieanlagen unterliegen einer Leistungsbegrenzung sowie einer stückzahlmäßigen Begrenzung der Sicherheitsleuchten.

Bei Notlichtversorgung aus einer Zentralbatterieanlage bieten wir zwei Varianten an:

UR: LED-Konverter mit Umschaltgerät (Dauerschaltung)

Das Umschaltrelais schaltet von Netzversorgung auf Ersatznetz (230 V AC/DC) um, wenn die Netzversorgung ausfällt. Im Notlichtbetrieb bei schaltbarer Ausführung 100 % Leuchtenlichtstrom, bei DALI-Ausführung 15 % Leuchtenlichtstrom (auf Anfrage programmierbar).

Z: LED-Konverter ohne Umschaltgerät (Bereitschaftsschaltung) Umschaltung auf

Ersatznetz zentral (230 V AC/DC). Die Leuchte ist nur im Notbetrieb in Funktion. Im Notlichtbetrieb bei schaltbarer Ausführung 100 % Leuchtenlichtstrom, bei DALI-Ausführung 15 % Leuchtenlichtstrom (auf Anfrage programmierbar).

Einzelversorgung (Dauerschaltung ED)

Bei der Einzelversorgung werden Notlichtelemente in Verbindung mit wartungsfreien Akkus verwendet und in die Leuchte integriert. Die Einheit versorgt die LED innerhalb einer Sicherheitsleuchte. Im System ist eine Lade- und Kontrolleinrichtung enthalten (Selbsttest, Status wird mittels zweifarbigem LED angezeigt). Die Batterien sind vor Überladung und Tiefentladung geschützt.

Im Notbetrieb ist meist eine Leistung von ca. 3 Watt anzunehmen.

Der Lichtstrom im Notbetrieb kann somit über die Leuchteneffizienz leicht berechnet werden (ca. 450 lm).

Dauerschaltung: Die Leuchten werden ständig über das Netz und den LED-Konverter betrieben. Bei Netzausfall wird auf Batteriebetrieb über das Notlichtelement umgeschaltet, Nennbetriebsdauer 3 h.





DIE STROMFÜHRUNG

BLAU | 5

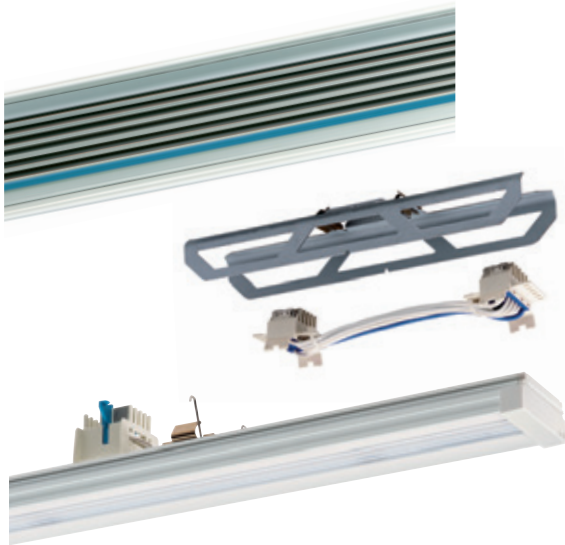

BLAU = 5-poliges Stromführungsprofil

Stromführung:
5 x 2,5 mm²
für die Drehstromverdrahtung
mit Phasenwahl am Geräteträger

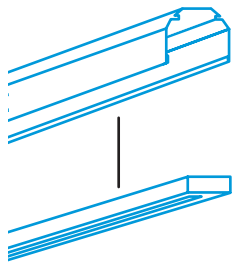

Tragschiene **VLT ... -5**
kompatibel mit
Geräteträger **VLG ... -5**

LILA | 7

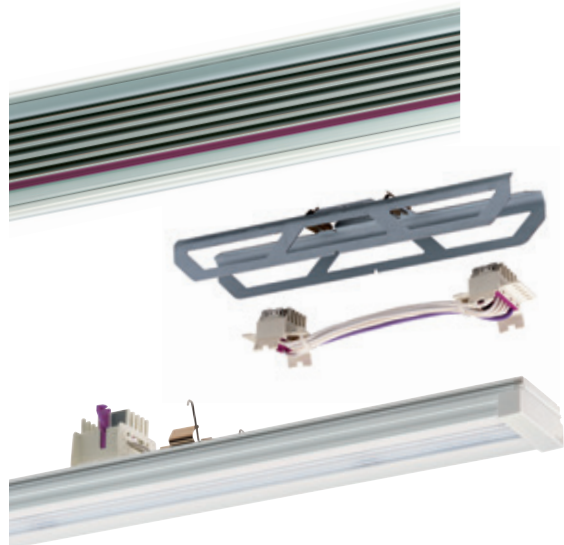

LILA = 7-poliges Stromführungsprofil

Stromführung:
5 x 2,5 mm² & 2 x 1,5 mm²
für zusätzliche Steuerleitung
oder Notlicht

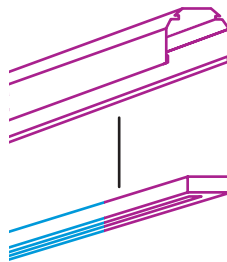

Tragschiene **VLT ... -7**
kompatibel mit
Geräteträger
VLG ... -5
VLG ... -7 (Möglichkeit für
zusätzliche Steuerleitung
oder Notlicht)

GRÜN | 11

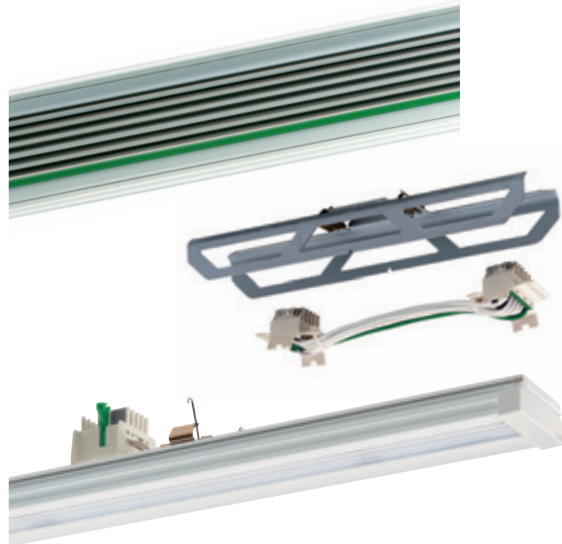

GRÜN = 11-poliges Stromführungsprofil

Stromführung:
5 x 2,5 mm² & 6 x 1,5 mm²
für zusätzliche Steuerleitung
und zwei Notlichtkreise

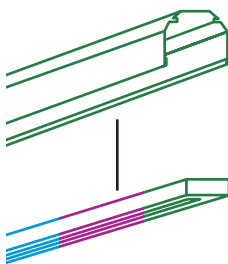

Tragschiene **VLT ... -11**

kompatibel mit

Geräteträger

VLG ... -5

VLG ... -7 (Möglichkeit für
zusätzliche Steuerleitung
oder Notlicht)

VLG ... -11 (Möglichkeit für
zusätzliche Steuerleitung
und zwei Notlichtkreise)

GRÜN | 11/2,5

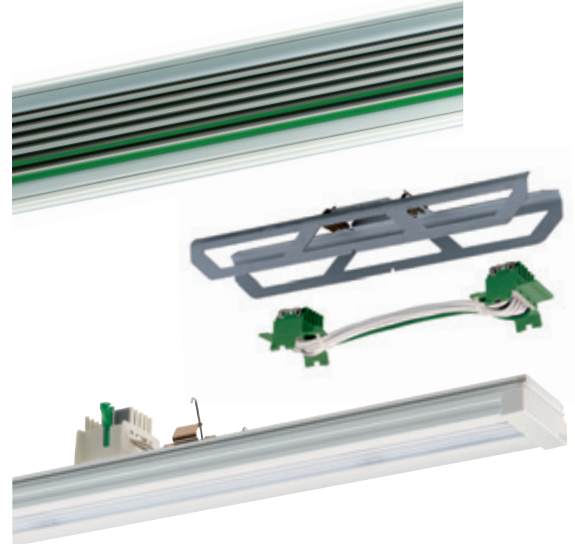

GRÜN = 11-poliges Stromführungsprofil

Stromführung:
11 x 2,5 mm²
für zusätzliche Steuerleitung
und zwei Notlichtkreise
oder
für zwei Drehstromkreise
mit Phasenwahl am Geräteträger
und zwei zusätzliche Steuerleitungen

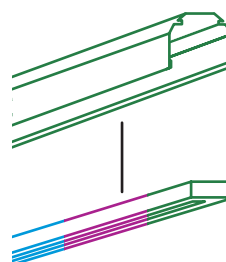

Tragschiene **VLT ... -11**

kompatibel mit

Geräteträger

VLG ... -5

VLG ... -7 (Möglichkeit für
zusätzliche Steuerleitung
oder Notlicht)

VLG ... -11 (Möglichkeit für
zusätzliche Steuerleitung
oder Notlicht
und zweiten Drehstromkreis)

DIE BELEGUNG

BLAU | 5

Belegung am Einspeisteil in der Tragschiene



Belegung am Adapter im Geräteträger

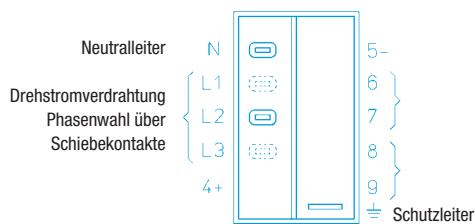

LILA | 7

Belegung am Einspeisteil in der Tragschiene

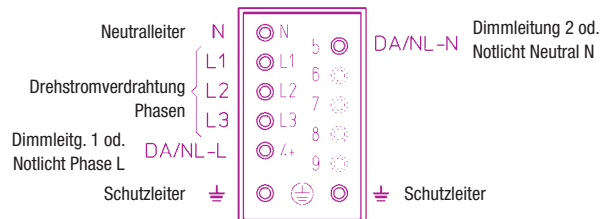

Belegung am Adapter im Geräteträger

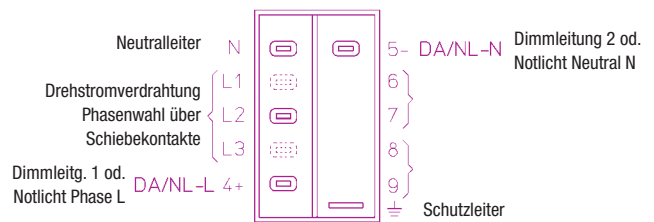

GRÜN I 11

Belegung am Einspeisteil in der Tragschiene

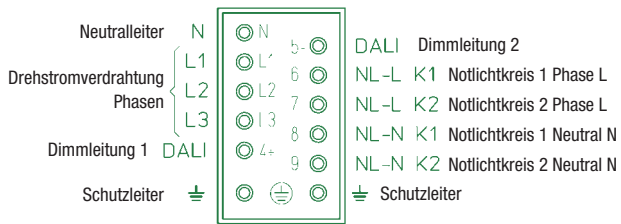

Hinweis: Bei zwei Notlichtkreisen ist aufgrund des Schutzleiters ein weiteres Einspeisteil erforderlich.

Belegung am Adapter im Geräteträger

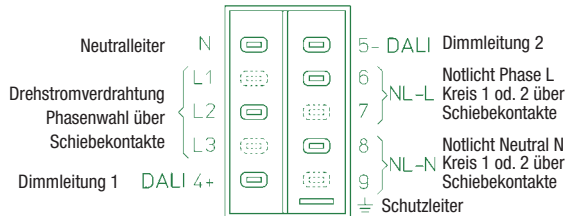

GRÜN I 11/2,5

Belegung am Einspeisteil in der Tragschiene

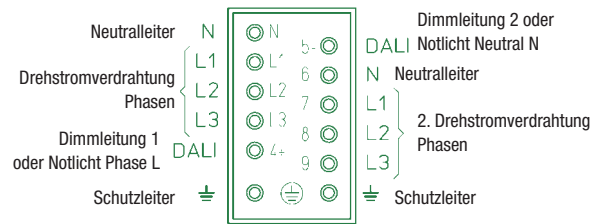

Hinweis: Bei zwei Notlichtkreisen ist aufgrund des Schutzleiters ein weiteres Einspeisteil erforderlich.

Belegung am Adapter im Geräteträger

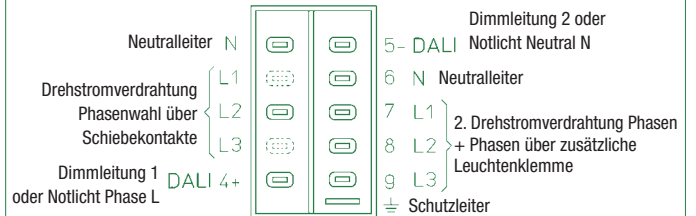







Tragschiene VLTM

und Zubehör

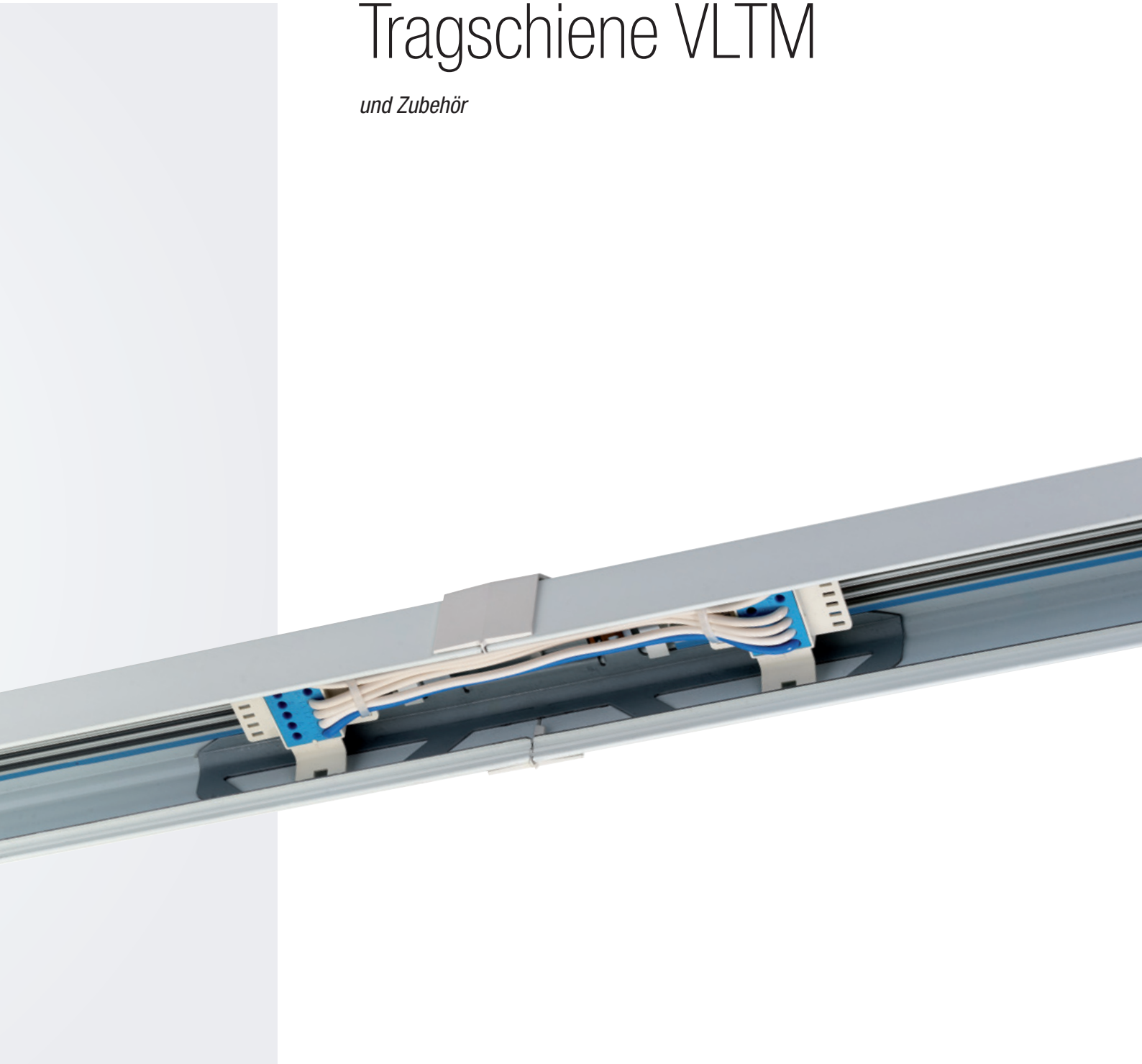



weiß
(ähnlich RAL 9016)

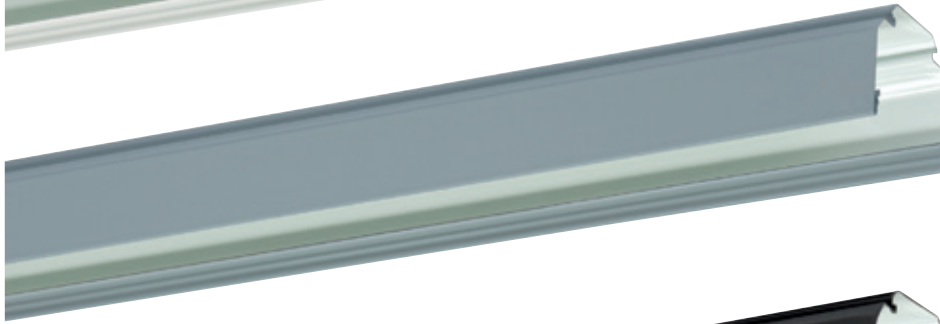

silber
(ähnlich RAL 9006)



schwarz
(ähnlich RAL 9005)

Tragschiene VLTM

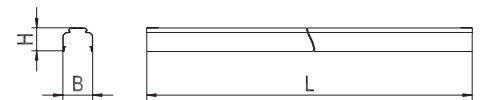

Ausführung: Tragschiene für Anbau- und Pendelmontage. Verwindungssteife, profilierte Tragschiene aus verzinktem Stahlblech, beidseitig weiß (ähnlich RAL 9016), silber (ähnlich RAL 9006) oder schwarz (ähnlich RAL 9005) kunstharzbeschichtet. Die Schiene ist ein-, zwei- und dreilängig lieferbar. Zur Kabeleinführung Ausbrechöffnungen auf der Oberseite jeweils an beiden Enden vorgestanzt.

Durchverdrahtung: Durchverdrahtung als offene Stromführung ausgebildet. Die Stromführung kann an jeder beliebigen Stelle abgegriffen werden. Es sind 5-, 7- und 11-polige Ausführungen verfügbar. Die Ausführungen sind zur leichten Unterscheidung und lagerichtigen Montage farblich codiert.

Montage: Die Tragschienen können mit den Befestigungs- und Zubehörteilen montiert bzw. komplettiert werden. Für die Herstellung von Lichtbandfiguren sind Knotenpunkte lieferbar. Die Tragschiene ist mit Geräteträgern oder Blindabdeckungen vollständig zu verschließen.

Hinweis: Zur Erleichterung der Montage des elektrischen Einspeisers und Verbinders kann die Montagehilfe VLTVE-MH (Art. 0204009) verwendet werden.



Hinweis: Für ein Lichtbandsystem in Schutzart IP40, IP50 und IP54 ist bei der Tragschienenverbindung die Dichtung VLTVD (Art. 1205789) anzubringen. Schutzart IP20 bei Tragschienenverbindung ohne Dichtung VLTVD.

VLTM

Tragschiene für Lichtbänder in Schutzart IP20 und IP54.

**Flexibel abgreifbare Stromführung 5 x 2,5 mm².
Durchgehende farbliche Codierung in blau.**

Type	Maße [mm]			Gew. [kg]	○	●	●
	L	B	H		Art-Nr.	Art-Nr.	Art-Nr.
VLTM 1000-5	1000	64	50	1,2	1500179	1500179SI	1500179SW
VLTM 1500-5	1500	64	50	1,8	1500133	1500133SI	1500133SW
VLTM 2000-5	2000	64	50	2,4	1500182	1500182SI	1500182SW
VLTM 3000-5	3000	64	50	3,5	1500137	1500137SI	1500137SW
VLTM 4500-5	4500	64	50	5,3	1500141	1500141SI	1500141SW

**Flexibel abgreifbare Stromführung 5 x 2,5 mm² und 2 x 1,5 mm² für Steuerleitungen oder Notlichtkreis.
Durchgehende farbliche Codierung in lila.**

Type	Maße [mm]			Gew. [kg]	○	●	●
	L	B	H		Art-Nr.	Art-Nr.	Art-Nr.
VLTM 1000-7	1000	64	50	1,2	1500180	1500180SI	1500180SW
VLTM 1500-7	1500	64	50	1,8	1500134	1500134SI	1500134SW
VLTM 2000-7	2000	64	50	2,4	1500183	1500183SI	1500183SW
VLTM 3000-7	3000	64	50	3,6	1500138	1500138SI	1500138SW
VLTM 4500-7	4500	64	50	5,4	1500142	1500142SI	1500142SW

**Flexibel abgreifbare Stromführung 5 x 2,5 mm² und 6 x 1,5 mm² für Steuerleitungen und 2 separate Notlichtkreise.
Durchgehende farbliche Codierung in grün.**

Type	Maße [mm]			Gew. [kg]	○	●	●
	L	B	H		Art-Nr.	Art-Nr.	Art-Nr.
VLTM 1000-11	1000	64	50	1,2	1500181	1500181SI	1500181SW
VLTM 1500-11	1500	64	50	1,9	1500135	1500135SI	1500135SW
VLTM 2000-11	2000	64	50	2,5	1500184	1500184SI	1500184SW
VLTM 3000-11	3000	64	50	3,7	1500139	1500139SI	1500139SW
VLTM 4500-11	4500	64	50	5,6	1500143	1500143SI	1500143SW

**Flexibel abgreifbare Stromführung 11 x 2,5 mm².
Durchgehende farbliche Codierung in grün.**

Type	Maße [mm]			Gew. [kg]	○	●	●
	L	B	H		Art-Nr.	Art-Nr.	Art-Nr.
VLTM 1500-11/2,5	1500	64	50	1,9	1500136	1500136SI	1500136SW
VLTM 3000-11/2,5	3000	64	50	3,7	1500140	1500140SI	1500140SW
VLTM 4500-11/2,5	4500	64	50	5,6	1500144	1500144SI	1500144SW

Durchgehende farbliche Codierung am Stromführungsprofil: blau, lila, grün.



Blindabdeckungen



VLBM ...

Blindstück aus extrudiertem Kunststoff. Mit Rastvorsprüngen in die Tragschiene einclipsbar. Länge durch Absägen variierbar. Farbe weiß, silber oder schwarz, Schutzart IP20. In Verbindung mit VLSBKD auch für IP54 verwendbar.

Type	Beschreibung	○ Art-Nr.	● Art-Nr.	● Art-Nr.
VLBM 1500	Blindabdeckung Länge=1500 mm, IP20, Kunststoff	1207288	1207288SI	1207288SW
VLBM 4500	Blindabdeckung Länge=4500 mm, IP20, Kunststoff	1207289	1207289SI	1207289SW



VLSBKM ...

Blindstück aus extrudiertem Kunststoff, inklusive Dichtungen VLSBKD. Mit Rastvorsprüngen in die Tragschiene einclipsbar. Länge durch Absägen variierbar. Farbe weiß, silber oder schwarz, Schutzart IP54.

Hinweis: Durch Absägen der VLBM 4500 und zusätzliche Dichtungen VLSBKD sind weitere variable Längen möglich.

Type	Beschreibung	○ Art-Nr.	● Art-Nr.	● Art-Nr.
VLSBKM 1500	Blindabdeckung Länge inkl. Dichtungen=1500 mm, IP54, Kunststoff	1207292	1207292SI	1207292SW



VLSBM ...

Blindstück aus profiliertem Stahlblech, kann anstelle eines Geräteträgers montiert werden. Mit Drehriegelverschluss. Incl. Dichtungen. Schutzart IP54.

Type	Beschreibung	○ Art-Nr.	● Art-Nr.	● Art-Nr.
VLSBM 1500	Blindabdeckung Länge=1500 mm, IP54, Stahlblech	1500185	1500185SI	1500185SW

Zubehör



VLSBKD

Dichtung IP54 VLSBKD

Dichtung zum Aufstecken auf bauseits gekürzte Blindabdeckung VLBM bei Lichtbändern in Schutzart IP54 mit variablen Abständen

Type	Beschreibung	Art-Nr.
VLSBKD	Dichtung Blindabdeckung VLBM/VLSBK für IP54, 1 Stück	○ 1207191
VLSBKD-AD	Dichtung Blindabdeckung VLBM/VLSBK...-SI für IP54, 1 Stück	● 1207191AD
VLSBKD-SW	Dichtung Blindabdeckung VLBM/VLSBK...-SW für IP54, 1 Stück	● 1207191SW

Tragschienezubehör

Tragschienenverbinder und -enddeckel



VLTV-7

Tragschienenverbinder VLTV ...

Innenliegender Tragschienenverbinder, mechanisch und elektrisch, werkzeuglose Montage mit automatischer Schutzleiterverbindung. El. Verbinder in drei Ausführungen für 5-, 7- und 11-polige Durchverdrahtung. Farbl. Codierung der drei Ausführungen. Leitungslänge 200 mm.

Type	Beschreibung	Art-Nr.
VLTV-5	Tragschienenverbinder für 5polige Stromfg. IP20/54, 1 Stück	1207044
VLTV-7	Tragschienenverbinder für 7polige Stromfg. IP20/54, 1 Stück	1207045
VLTV-11	Tragschienenverbinder für 11polige Stromfg. IP20/54, 1 Stück	1207046
VLTV-11/2,5	Tragschienenverb. 11x2,5mm ² Stromfg. IP20/54, 1 Stück	1207062

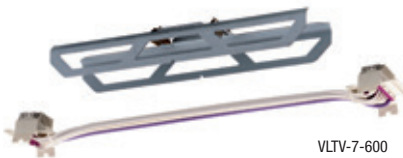

VLTV-7-600

Tragschienenverbinder VLTV ...-600

Innenliegender Tragschienenverbinder, mechanisch und elektrisch, werkzeuglose Montage mit automatischer Schutzleiterverbindung. El. Verbinder in drei Ausführungen für 5-, 7- und 11-polige Durchverdrahtung. Farbl. Codierung der drei Ausführungen. Leitungslänge 600 mm für Montage von Geräteträgern direkt am Tragschienenstoß wenn EVG mit Standard VLTV kollidiert.

Type	Beschreibung	Art-Nr.
VLTV-5-600	Tragschienenverb. f. 5pol. Stromfg. IP20/54, L=600, 1 Stück	1207050
VLTV-7-600	Tragschienenverb. f. 7pol. Stromfg. IP20/54, L=600, 1 Stück	1207051
VLTV-11-600	Tragschienenverb. f. 11pol. Stromfg. IP20/54, L=600, 1 Stück	1207052
VLTV-11/2,5-600	Tragschienenverb. 11x2,5mm ² Stromfg. IP20/54, L=600, 1 Stück	1207063



VLTV

Tragschienenverbinder VLTV

Tragschienenverbinder innenliegend für VLT..., mechanisch. Werkzeuglose Montage mit automatischer Schutzleiterverbindung über Federstahlklammern.

Type	Beschreibung	Art-Nr.
VLTV	Tragschienenverbinder für IP 20 und IP 54, 1 Stück	1205790



VLTVE

Tragschienenverbinder VLTVE ...

Innenliegender Tragschienenverbinder elektrisch mit automatischer Schutzleiterverbindung. Montage über Montagehilfe VLTVE-MH. Elektrischer Verbinder in drei Ausführungen für 5-, 7- und 11-polige Durchverdrahtung. Farbliche Codierung der drei Ausführungen. VLTV ... 600: Leitungslänge 600 mm für Montage von Geräteträgern direkt am Tragschienenstoß wenn EVG mit Standard VLTV kollidiert.



VLTVE-600

Type	Beschreibung	Art-Nr.
VLTVE-5	Tragschienenverb. elektr. für 5polige Stromfg. IP20/54, 1 Stück	1207056
VLTVE-7	Tragschienenverb. elektr. für 7polige Stromfg. IP20/54, 1 Stück	1207057
VLTVE-11	Tragschienenverb. elektr. f. 11polige Stromfg. IP20/54, 1 Stück	1207058
VLTVE-11-600	Tragschienenverb. elektr. für 11polige Stromfg. L=600mm, 1Stück	1207061
VLTVE-11/2,5	Tragschienenverb. elektr. 11x2,5 ² Stromfg. IP20/54, 1 Stück	1207064
VLTVE-11/2,5-600	Tragschienenverb. elektr. 11x2,5 ² Stromfg. IP20/54, L=600, 1 Stk	1207065



VLTVA

Tragschienenverbinder VLTVA, VLTVA-AG

Außenliegend, mechanisch für Schutzart IP20. Zur Erhöhung der mech. Festigkeit eines Tragschienenstoßes. Verwendung zusätzlich zum innenliegenden Tragschienenverbinder VLTV

Type	Beschreibung	Art-Nr.
VLTVA	Tragschienenverbinder aussenliegend, für IP20	0206548
VLTVA-AG	Tragschienenverbinder aussen, IP20, ähnlich RAL9006 (silber)	0206548AG

**Montagehilfe VLTVE-MH**

Montagehilfe zur leichteren Montage des elektrischen Verbinders VLTV-... und Netzeinspeisers VLNE-..., Material Kunststoff.

Type	Beschreibung	Art-Nr.
VLTVE-MH	Montagehilfe z. leichteren Montage des elek. Verbinders, 1St	0204009



VLTVD

Dichtung VLTVD

Für die schutzartbedingte Abdichtung der Tragschienenverbindung bei Schutzart IP54, 1 Stück

Type	Beschreibung	Art-Nr.
VLTVD	Dichtung Tragschiene weiß für IP54, 1 Stück	○ 1205789
VLTVD-AD	Dichtung Tragschiene staubgrau für IP54, 1 Stück	● 1205789AD
VLTVD-SW	Dichtung Tragschiene schwarz für IP54, 1 Stück	● 1205789SW



VLTE

Tragschienenenddeckel VLTE

Enddeckel für die Tragschiene VLT Material Kunststoff, weiß, silber oder schwarz. Zur Kabeleinführung Ausbrechöffnung rund Ø 20 mm und oval 50 x 20 mm. Montage durch Aufstecken auf Tragschiene. Sicherer Halt durch Federstahlklammern. 1 Stück

Type	Beschreibung	Art-Nr.
VLTE	Enddeckel für Tragschiene, weiß, Kunststoff, 1 Stück	○ 0205791
VLTE SI	Enddeckel für Tragschiene, staubgrau, Kunststoff, 1 Stück	● 0205791SI
VLTE SW	Enddeckel für Tragschiene, schwarz, Kunststoff, 1 Stück	● 0205791SW

**Außenklammer VLG-F-K**

Federstahlklammer zur zusätzlichen Sicherung der Geräteträger VLGFP/VLGFL (nicht für VLGFP..W) an der Tragschiene VLTM. Werkzeuglose Montage außen über die Tragschiene VLTM.

Type	Beschreibung	Art-Nr.
VLGFP/VLGFL-K	Sicherungsklammer für VLGFP/VLGFL, weiss, 1 Stück	0209129

**Außenklammer VLG-FSK**

Federstahlklammer zur zusätzlichen Sicherung der Geräteträger VLGFS an der Tragschiene VLTM. Werkzeuglose Montage außen über die Tragschiene VLTM.

Type	Beschreibung	Art-Nr.
VLG-FSK	Sicherungsklammer für VLGFS, weiss, 1 Stück	0206806

**Außenklammer VLG-FK**

Federstahlklammer zur zusätzlichen Sicherung der Geräteträger VLGFP..W, VLG-LENSES, VLG-BRITT und VLG-MRM an der Tragschiene VLTM. Werkzeuglose Montage außen über die Tragschiene VLTM.

Type	Beschreibung	Art-Nr.
VLG-FK	Sicherungsklammer VLGFP..W, VLG-LENSES, VLG-BRITT, VLG-MRM, weiss, 1 Stk	0206633

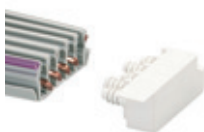
**Stromführungskappen VLT-SFK**

Schutzkappen für Stromführungsprofil. Nach Ablängen des Profils müssen die Schutzkappen wieder ordnungsgemäß am Stromführungsprofil angebracht werden.

Type	Beschreibung	Art-Nr.
VLT-SFK	Endkappen rechts + links für Stromführung in VLT...	0204008

Elektrisches Zubehör



VLNE-5F

Netzeinspeisteil flexibel VLNE ... F

Für flexible, fein- und mehrdrähtige Leitungen bis max. 2,5 mm². Drei unterschiedliche Ausführungen für 5-, 7- und 11-polige Durchverdrahtung. Farbliche Codierung der drei Ausführungen. Incl. Tülle zur Kabeleinführung in Tragschiene oder Enddeckel.

Type	Beschreibung	Art-Nr.
VLNE-5F	Netzeinspeisteil Stromfg. 5pol, feindr. IP20/54, 1 Stück	○ 1207047
VLNE-5F SI	Netzeinspeist. Stromfg. 5pol, feindr. IP20/54, silber, 1Stk	● 1207047SI
VLNE-5F SW	Netzeinspeist. Stromfg. 5pol, feindr. IP20/54, schwarz, 1Stk	● 1207047SW
VLNE-7F	Netzeinspeisteil Stromfg. 7pol, feindr. IP20/54, 1 Stück	○ 1207048
VLNE-7F SI	Netzeinspeist. Stromfg. 7pol, feindr. IP20/54, silber, 1Stk	● 1207048SI
VLNE-7F SW	Netzeinspeist. Stromfg. 7pol, feindr. IP20/54, schwarz, 1Stk	● 1207048SW
VLNE-11F	Netzeinspeisteil Stromfg. 11pol, feindr. IP20/54, 1Stück	○ 1207049
VLNE-11F SI	Netzeinspeist. Stromfg. 11pol, feindr. IP20/54, silber, 1Stk	● 1207049SI
VLNE-11F SW	Netzeinspeist. Stromfg. 11pol, feindr. IP20/54, schwarz, 1Stk	● 1207049SW
VLNE-11/2,5F	Netzeinspeisteil Stromfg. 11pol, feindr. IP20/54, 1Stück	○ 1207066
VLNE-11/2,5F SI	Netzeinspeist. Stromfg. 11pol, feindr. IP20/54, silber, 1Stk	● 1207066SI
VLNE-11/2,5F SW	Netzeinspeist. Stromfg. 11pol, feindr. IP20/54, schwarz, 1Stk	● 1207066SW



VLNE-11S

Netzeinspeisteil starr VLNE ... S

Für starre eindrätige Leitungen bis max. 2,5 mm². Drei unterschiedliche Ausführungen für 5-, 7- und 11-polige Durchverdrahtung. Farbliche Codierung der drei Ausführungen. Incl. Tülle zur Kabeleinführung in Tragschiene oder Enddeckel.

Type	Beschreibung	Art-Nr.
VLNE-5S	Netzeinspeisteil Stromfg. 5pol, eindr. IP20/54, 1 Stück	○ 1207041
VLNE-5S SI	Netzeinspeist. Stromfg. 5pol, eindr. IP20/54, silber, 1 St.	● 1207041SI
VLNE-5S SW	Netzeinspeist. Stromfg. 5pol, eindr. IP20/54, schwarz, 1 St.	● 1207041SW
VLNE-7S	Netzeinspeisteil Stromfg. 7pol, eindr. IP20/54, 1 Stück	○ 1207042
VLNE-7S SI	Netzeinspeist. Stromfg. 7pol, eindr. IP20/54, silber, 1 Stk	● 1207042SI
VLNE-7S SW	Netzeinspeist. Stromfg. 7pol, eindr. IP20/54, schwarz, 1 Stk	● 1207042SW
VLNE-11S	Netzeinspeisteil Stromfg. 11pol, eindr. IP20/54, 1 Stück	○ 1207043
VLNE-11S SI	Netzeinspeist. Stromfg. 11pol, eindr. IP20/54, silber, 1Stk	● 1207043SI
VLNE-11S SW	Netzeinspeist. Stromfg. 11pol, eindr. IP20/54, schwarz, 1Stk	● 1207043SW

Montagehilfe VLTVE-MH

Montagehilfe zur leichteren Montage des elektrischen Verbinders VLTV-... und Netzeinspeisers VLNE-..., Material Kunststoff.



Type	Beschreibung	Art-Nr.
VLTVE-MH	Montagehilfe z. leichteren Montage des elek. Verbinders, 1St	0204009



ZAL ...-T

Netzanschlussleitung transparent, flexibel ZAL ... -T

Transparente flexible Netzanschlussleitung für den elektrischen Anschluss von Pendelleuchten, Länge 1,5 Meter, incl. transparenten Kabelklammern. Alternativ zu den Kabelklammern kann für die ZAL 3X0,75 optional die C-förmige Kabelführung ZKF bestellt werden. Andere Längen der ZAL auf Anfrage lieferbar.

Type	Beschreibung	Art-Nr.
ZAL 3x0,75/1,5M-T	Anschlussleitung transparent, 3x0,75mm ² , 1,5Meter	0203579
ZAL 5x0,75/1,5M-T	Anschlussleitung transparent, 5x0,75mm ² , 1,5Meter	0203580
ZAL 3X1,5/1,5M-T	Anschlussleitung transparent, 3x1,5mm ² , 1,5Meter	0207977
ZAL 5X1,5/1,5M-T	Anschlussleitung transparent, 5x1,5mm ² , 1,5Meter	0207978



VLKL

Kabelkanal VLKL

Kabelkanal zur Montage auf Tragschiene VLT... Montage unabhängig von Aufhängern VLTH... Länge durch Sägen variiert. Befestigungsklammer aus Federstahl. Länge 4,6 m.

Type	Beschreibung	Art-Nr.
VLKL	Kabelkanal L=4600mm mit Halteklammern	0205775



VTLA

Leitungshalter VTLA

Leitungshalter außen aus Federstahl. Klammer für die Montage auf der Tragschiene VLT ...
 Leitungen 2 x Ø 13 mm + 1 x Ø 7 mm möglich. Empfohlener Abstand zwischen 2 Leitungshaltern ca. 50 cm. 1 Stück

Type	Beschreibung	Art-Nr.
VTLA	Leitungshalter außen max. 2 x Ø13mm + 1 x Ø7mm, 1 Stück	0205760



VTLIK

Leitungshalter VTLIK

Leitungshalter aus Kunststoff für die zusätzliche Verlegung von Leitungen innerhalb der Tragschiene VLT/VLTO.
 Leitungshalter wird seitlich innen in den längsseitigen Umschlag der Tragschiene gesteckt. 10 Stück

Type	Beschreibung	Art-Nr.
VTLIK	Leitungshalter innen Kunststoff, 10St, Vorschriften beachten	0208310

Zubehör für Montage mit Knotenverbindern (für Konstrukte mit 90° Winkel)



VLKN-L

Knotenverbinder VLKN-L

Knotenverbinder in L-Form für VLTM.. zur Bildung von Konstrukten. Incl. Abdeckkappe. Ohne Durchverdrahtung. Für die elektrische Durchverdrahtung sind die elektrischen Verbinder VLTVE-...KN mitzubestellen. Der Knotenverbinder ist kein tragendes Element, daher sind die Tragschienen VLTM... separat zu befestigen.

Type	Beschreibung	Art-Nr.
VLKN-L	Knotenverbinder L-Form für VLT, weiß	○ 0209122
VLKN-L SI	Knotenverbinder L-Form für VLT-SI, grau	● 0209122SI
VLKN-L SW	Knotenverbinder L-Form für VLT, schwarz	● 0209122SW



VLKN-T

Knotenverbinder VLKN-T

Knotenverbinder in T-Form für VLTM.. zur Bildung von Konstrukten. Incl. Abdeckkappe. Ohne Durchverdrahtung. Für die elektrische Durchverdrahtung sind die elektrischen Verbinder VLTVE-...KN mitzubestellen. Der Knotenverbinder ist kein tragendes Element, daher sind die Tragschienen VLTM... separat zu befestigen.

Type	Beschreibung	Art-Nr.
VLKN-T	Knotenverbinder T-Form für VLT, weiß	○ 0209123
VLKN-T SI	Knotenverbinder T-Form für VLT-SI, grau	● 0209123SI
VLKN-T SW	Knotenverbinder T-Form für VLT, schwarz	● 0209123SW



VLKN-X

Knotenverbinder VLKN-X

Knotenverbinder in X-Form für VLTM.. zur Bildung von Konstrukten. Incl. Abdeckkappe. Ohne Durchverdrahtung. Für die elektrische Durchverdrahtung sind die elektrischen Verbinder VLTVE-...KN mitzubestellen. Der Knotenverbinder ist kein tragendes Element, daher sind die Tragschienen VLTM... separat zu befestigen.

Type	Beschreibung	Art-Nr.
VLKN-X	Knotenverbinder X-Form für VLT, weiß	○ 0209124
VLKN-X SI	Knotenverbinder X-Form für VLT-SI, grau	● 0209124SI
VLKN-X SW	Knotenverbinder X-Form für VLT, schwarz	● 0209124SW



VLTVE-7-KN

Elektrischer Verbinder VLTVE-KN

Innenliegender Tragschienenverbinder elektrisch mit automatischer Schutzleiterverbindung. Montage über Montagehilfe VLTVE-MH. Elektrischer Verbinder in drei Ausführungen für 5-, 7- und 11-polige Durchverdrahtung. Farbliche Codierung der drei Ausführungen. Die benötigte Anzahl ist je nach Konstrukt zu bestimmen (siehe Montageanleitung).

Type	Beschreibung	Art-Nr.
VLTVE-5-KN	Tragschienenverbinder elektr. f. 5pol. Stromfg. IP20, 1Stk	1207067
VLTVE-7-KN	Tragschienenverbinder elektr. f. 7pol. Stromfg. IP20, 1Stk	1207068
VLTVE-11-KN	Tragschienenverbinder elektr. f. 11pol. Stromfg. IP20, 1Stk	1207069



Montagehilfe VLTVE-MH

Montagehilfe zur leichteren Montage des elektrischen Verbinders VLTVE-... und Netzeinspeisers VLNE-..., Material Kunststoff.

Type	Beschreibung	Art-Nr.
VLTVE-MH	Montagehilfe z. leichteren Montage des elek. Verbinders, 1St	0204009

Zubehör für Montage mit Universalknoten (für Konstrukte mit beliebigem Winkel)

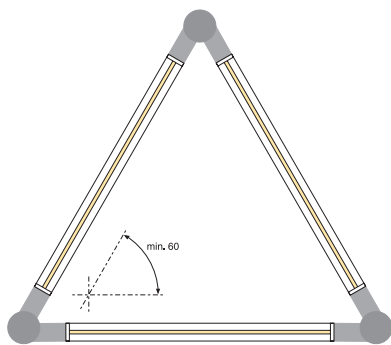

Mit den Knotenpunkten UKN lassen sich Konstrukte in einer sehr großen Vielfalt herstellen. Die einstellbaren Winkel zweier Leuchten zueinander sind nur durch den maximalen Winkel 300° und den minimalen Winkel 60° begrenzt.* Zwischen diesen beiden Werten sind alle Winkel stufenlos einstellbar. Die maximale Anzahl der Leuchtenadapter an einem Knoten beträgt 4 Stück.

* Achtung: Minimaler Winkel bei VLG-LENSES, VLG-BRITT, VLGFS > 60° (bitte Rücksprache mit dem Werk).



UKN

Universalknoten UKN

Runder Knoten zur Bildung von Konstrukten in Verbindung mit max. 4 Knotenadaptern UKNA ... Material Metalldruckguss mit Deckeln aus Stahlblech. Ø 120 mm, H 60 mm. 1 Stück

Type	Beschreibung	Art-Nr.
UKN-WS	Universalknoten, D=120, H=60, weiß, ähnl. RAL9016, 1 Stück	○ 0203253BA
UKN-AG	Universalknoten, D=120, H=60, silber, ähnl. RAL9006, 1 Stück	● 0203253AG
UKN-SW	Universalknoten, D=120, H=60, schwarz, ähnl. RAL9005, 1 Stk	● 0203253AB



UKNA-VLT ... E

Adapter Universalknoten UKNA-VLT

Adapter zum Einhängen in Universalknoten. Kleinster Winkel zwischen zwei Leuchten beträgt 60°.* Abstand Knotenmitte bis Tragschiene 250 mm. Material Metalldruckguss, incl. Durchverdrahtung 7 x 1,5 mm². Max. 4 Adapter an einem Knoten.

Type	Beschreibung	Art-Nr.
UKNA-VLT-7 E	Adapter Universalknoten VLT, weiß ähnl. RAL9016, DV 7x1,5	○ 1207283
UKNA-VLT-7 AG-E	Adapter Universalknoten VLT, silber ähnl. RAL9006, DV 7x1,5	● 1207283AG
UKNA-VLT-7 SW-E	Adapter Universalknoten VLT, schwarz ähnl. RAL9005, DV 7x1,5	● 1207283SW
UKNA-VLT-11 E	Adapter Universalknoten VLT, weiß ähnl. RAL9016, DV 11x1,5	○ 1207284
UKNA-VLT-11 AG-E	Adapter Universalknoten VLT, silber ähnl. RAL9006, DV 11x1,5	● 1207284AG
UKNA-VLT-11 SW-E	Adapter Universalknoten VLT, schwarz ähnl. RAL9005, DV11x1,5	● 1207284SW



UKNA-VLT ... D

Doppeladapter Universalknoten UKNA-VLT ... D

Doppeladapter zum Einhängen in Universalknoten. Kleinster Winkel zwischen zwei Leuchten beträgt 60°.* Abstand Knotenmitte bis Tragschiene 250 mm. Material Metalldruckguss, incl. Durchverdrahtung 7 x 1,5 mm² bzw. 11 x 1,5 mm² durchgehend zwischen beiden Adaptern. Max. 2 Doppeladapter an einem Knoten.

Type	Beschreibung	Art-Nr.
UKNA-VLT-7 D	Doppeladapter Univ.-knoten VLT weiß ähnl. RAL9016, DV7x1,5	○ 1207286
UKNA-VLT-7 AG-D	Doppeladapter Univ.-knoten VLT silber ähnl. RAL9006, DV7x1,5	● 1207286AG
UKNA-VLT-7 SW-D	Doppeladapter Univ.-knoten VLT schwarz ähnl. RAL9005, DV7x1,5	● 1207286SW
UKNA-VLT-11 D	Doppeladapter Univ.-knoten VLT weiß ähnl. RAL9016, DV11x1,5	○ 1207285
UKNA-VLT-11 AG-D	Doppeladapter Univ.-knoten VLT silber ähnl. RAL9006, DV11x1,5	● 1207285AG
UKNA-VLT-11 SW-D	Doppeladapter Univ.-knoten VLT schwarz ähnl. RAL9005, DV11x1,5	● 1207285SW



UKND

Deckenbefestigung UKND

Deckenbefestigung für Universalknoten UKN. Stufenlos höheneinstellbares Seilpendel Ø 1,5 mm, Länge 1,5 m, mit Deckenbefestiger aus Metall, glanzvernickelt (Ø 16 mm, H 20 mm) und werkzeuglos einstellbarer Automatikseilklemme, 1 Stück

Type	Beschreibung	Art-Nr.
UKND	Deckenbefestigung für UKN	0208105



UKNS

Seilpendel UKNS

Stufenlos höheneinstellbares Seilpendel Ø 1,5 mm, Länge 1,5 m, mit Deckenbefestiger aus Metall, glanzvernickelt (Ø 16 mm, H 20 mm) und werkzeuglos einstellbarer Automatikseilklemme (M13x1, 6-Kant-Bund unten). 1 Stück

Type	Beschreibung	Art-Nr.
UKNS	Seilpendel mit Deckenbefestiger und Seilklemme, 1,5m, 1Stk	0210958

Zubehör für Deckenanbau- oder Pendelmontage



VLTHA

Aufhänger für Kette, VLTHA

Aufhänger für Kettenabhängung, aus stabiler Federstahlklammer mit höhenverstellbarem Schaukelhaken, Höhenverstellung durch eine Gewindemutter, durch Rastungen verdrehgesichert. Zulässige Belastung 20 kg, 1 Stück

Type	Beschreibung	Art-Nr.
VLTHA	Aufhänger für Kettenabhängung, Einstellmutter, 1 Stück	0205792



VLTHB

Aufhänger für Kette, VLTHB

Aufhänger für Kettenabhängung, aus stabiler Federstahlklammer mit über Schnellklemmung höhenverstellbarem Schaukelhaken. Werkzeuglose Schnellmontage. Zulässige Belastung 20 kg, 1 Stück

Type	Beschreibung	Art-Nr.
VLTHB	Aufhänger für Kettenabhängung, Schnellverstellung, 1 Stück	0205685



VLTHD

Deckenbefestiger, VLTHD

Stabile Federstahlklammer für die Tragschienenmontage an der Decke (Deckenabstand 22 mm). Breiter Befestigungsschlitz für ausreichenden Richtungsausgleich. Zulässige Belastung 20 kg. Max. Schrauben-Ø 6 mm, 1 Stück.

Type	Beschreibung	Art-Nr.
VLTHD	Aufhänger für Deckenmontage, max. 20kg, 1 Stück	0205794



VLTHD-H10

Deckenbefestiger, VLTHD-H10

Stabile Federstahlklammer für die Tragschienenmontage an der Decke (Deckenabstand 10 mm). Befestigungsloch Ø 6 mm. Zulässige Belastung 20 kg. Max. Schrauben-Ø 6 mm, 1 Stück.

Type	Beschreibung	Art-Nr.
VLTHD-H10	Aufhänger für Deckenmontage H=10mm, blank, max. 20kg, 1 Stck	0205930
VLTHD-H10-WS	Aufhänger für Deckenmontage H=10mm, weiss, max. 20kg, 1 Stck	0205930BA



VLTHD-H01

Deckenbefestiger, VLTHD-H01

Stabile Federstahlklammer für die Tragschienenmontage an der Decke (Deckenabstand 1 mm). Breite Befestigungsschlitz für ausreichenden Richtungsausgleich. Zulässige Belastung 20 kg. Max. Schrauben-Ø 6 mm, 1 Stück.

Type	Beschreibung	Art-Nr.
VLTHD-H01	Aufhänger für Deckenmontage H=1mm, blank, max. 20kg, 1 Stck	0209167
VLTHD-H01-WS	Aufhänger für Deckenmontage H=1mm, weiß, max. 20kg, 1 Stck	0209167WS



VLTHS

Aufhänger mit Seilpendel, VLTHS

Aufhänger für Seilpendelmontage, aus stabiler Federstahlklammer mit stufenlos höheneinstellbarem Seilpendel, Seil- Ø 1,5 mm, mit angegossener Öse, Loch-Ø 8,4 mm, und werkzeuglos einstellbarer Automatikseilklemme.

Type	Beschreibung	Art-Nr.
VLTHS	Aufhänger mit Seil 1,5m + Ringöse, 1 Stück	0205922
VLTHS-SW	Aufhänger mit Seil 1,5m + Ringöse, Bügel schwarz, 1 Stück	0205922SW

Hinweis: Je Abhängepunkt ist ein Seilpendel zu bestellen.



VLTHSD

Aufhänger VLTHSD

Aufhänger für Seilpendelmontage, aus stabiler Federstahlklammer mit automatischer Seilklemme und Stahlseil 1,5 m. Höhenverstellung werkzeuglos. Deckenbefestiger aus Metall, glanzvernickelt, Ø 16 mm, H 20 mm

Type	Beschreibung	Art-Nr.
VLTHSD	Aufhänger mit Seil 1,5m + Deckenbefestiger, 1 Stück	0205921
VLTHSD-SW	Aufhänger mit Seil 1,5m + Deckenbef., Bügel schwarz, 1 Stück	0205921SW



VLTHSS

Aufhänger VLTHSS

Aufhänger für Seilpendelmontage an schrägen Decken mit einer maximalen Deckenneigung von 38° aus der Horizontalen. Stabile Federstahlklammer mit automatischer Seilklemme und Stahlseil 1,5 m. Höhenverstellung werkzeuglos. Deckenbefestiger kegelförmig aus Metall, vernickelt.

Type	Beschreibung	Art-Nr.
VLTHSS	Aufhänger mit Seil 1,5m + Deckenbefest. schräge Decken, 1 Stk	0205920

**Aufhänger VLTHSB**

Aufhänger für Seilpendelmontage, aus stabiler Federstahlklammer mit automatischer Seilklemme und Stahlseil 1,5 m. Höhenverstellung werkzeuglos. Baldachin rund aus UV-beständigem Kunststoff, Ø 100 mm, H 50 mm. Befestigungsteller zur Deckenmontage mit Anschlussklemme 3x2,5 mm².

Type	Beschreibung	Art-Nr.
VLTHSB	Aufhänger mit Seil 1,5m + Baldachin, 1 Stück	0205923
VLTHSB-SI	Aufhänger mit Seil 1,5m + Baldachin, silber, 1 Stück	0205923SI

Hinweis: Je Abhängepunkt ist ein Seilpendel zu bestellen.

**Seilpendel VLTHST**

Aufhänger für Seilpendelmontage, aus stabiler Federstahlklammer mit automatischer Seilklemme und Stahlseil, Ø 1,2 mm, 1,5 m lang. Höhenverstellung werkzeuglos. Deckenbefestigungsklammer für Systemdecken mit T-Profil 24-26 mm. Zul. Belastung max. 10 kg

Type	Beschreibung	Art-Nr.
VLTHST	Seilpendel Systemdecken mit T 24-26mm, max 10kg, 1,5m, 1 Stk	0207943
VLTHST-SW	Seilpendel Systemdecken mit T 24-26mm, max 10kg, 1,5m, 1 Stk	0207943SW

**Tragschienenbefestiger VLTW**

Schräge Wand- und Deckenbefestigung. Aus stabiler Federstahlklammer mit Sicherungsschraube. Halterung aus Stahlblech weiß lackiert. Zulässige Belastung 20 kg, 1 Stück

Type	Beschreibung	Art-Nr.
VLTW	Aufhänger für Schrägbef., 30°, 45°, 60° Decke (Wand), 1 St.	0205885

**Tragschienenauflieger VLTKS**

Für die Schrägbefestigung mit Kette bis 45°. Stabile Federstahlklammer mit Sicherungsschraube. Traverse aus Stahlblech verzinkt. Zulässige Belastung 20 kg, 1 Stück

Type	Beschreibung	Art-Nr.
VLTKS	Aufhänger f. Kette Schrägbef. bis 45° m. Klemmschraube, 1 St	0205886

**Tragschienenauflieger VLTHT**

Für Systemdecken T-Profil, stabile Federstahlklammer. Für die Befestigung an sichtbaren Tragschienenprofilen 24-26 mm. Abstand Oberkante Tragschiene zur Decke 40-45 mm. Zulässige Belastung 20 kg, 1 Stück

Type	Beschreibung	Art-Nr.
VLTHT	Aufhänger für Systemdecken T-Profil, 1 Stück	0205788
VLTHT-SW	Aufhänger für Systemdecken T-Profil, schwarz, 1 Stück	0205788SW

**Tragschienenauflieger VLTHT 0°/90°**

Für Systemdecken T-Profil, stabile Federstahlklammer. Für die Befestigung an sichtbaren T-Profilen 24-26 mm. Ohne Abstand Oberkante Tragschiene VLT zur Decke. Zulässige Belastung 10 kg, 1 Stück. VLTHT 0°: für die Befestigung direkt unter dem Deckenprofil. VLTHT 90°: für die Befestigung quer zum Deckenprofil.

Type	Beschreibung	Art-Nr.
VLTHT 90°	Aufhänger für Systemdecken, quer zum T-Profil, ohne Abstand	0208285
VLTHT 0°	Aufhänger für Systemdecken, unter T-Profil, ohne Abstand	0208286

**Deckenbefestigungsplatte VLBP**

Platte aus verzinktem Stahlblech gefertigt. Für die Befestigung an der Decke geeignet. Mit Öse Ø 6 mm für die Kettenbefestigung. Max. Schrauben-Ø 6 mm. Je Platte 2 Schrauben erforderlich. Zulässige Belastung max. 20 kg, 1 Stück

Type	Beschreibung	Art-Nr.
VLBP	Platte mit Öse, für Deckenbefestigung, max. 20kg, 1 Stück	0205887

**Karabinerhaken, VLKH**

Galvanisch verzinkter Karabiner aus Stahl, Länge 50 mm, Breite 25 mm, Materialdicke 5 mm. Zulässige Belastung 20 kg, 1 Stück

Type	Beschreibung	Art-Nr.
VLKH	Karabinerhaken, Maße 50x25x5, max. 20kg, 1 Stück	0205888



VLSPSO-KH

Spannverschluss geschlossen mit Karabiner VLSPSO-KH

Spannverschluss aus verzinktem Stahl mit Ösen beidseitig. Inklusive 2 Karabiner aus Stahl, galvanisch verzinkt. Zulässige Belastung 20 kg, Verstellweg 50 mm, 1 Stück

Type	Beschreibung	Art-Nr.
VLSPSO-KH	Spannversch. m. Ösen+Karabiner, Verstell.50mm, max.20kg, 1Stk	0208347



TRA 008

Knotenkette, TRA 008

Kette aus Stahl, galvanisch verzinkt. Zulässige Belastung 20 kg, Gewicht 0,25 kg/m.

Type	Beschreibung	Art-Nr.
TRA 008	Kette, verzinkt, max. 20kg, Gewicht 0,25 kg/m	0200251



SLKG

S-Kettenglied, SLKG

Galvanisch verzinktes S-Kettenglied aus Stahl. Zulässige Belastung 20 kg.

Type	Beschreibung	Art-Nr.
SLKG	Ketten-S-Glied, max. 20kg, je Stück	0200906



SLKB

Schnellbefestiger SLKB

Für das Abhängen von Leuchtenbändern an diversen Systemdecken oder anderen Dach- bzw. Deckenkonstruktionen. Schnellbefestiger für L- und T-Träger, Klemmbereich A = 3...7mm bzw. 8...13mm, mit Öse Ø 6,8 mm

Type	Beschreibung	Art-Nr.
SLKB 3-7	Schnellbefestiger für L- und T-Träger, A = 3...7mm, mit Öse	0200907
SLKB 8-13	Schnellbefestiger für L- und T-Träger, A = 8...13mm, mit Öse	0200908



SLKBT

Schnellbefestiger SLKBT

Für die Befestigung an sichtbaren Tragprofilen von Systemdecken 24-26 mm, mit Öse

Type	Beschreibung	Art-Nr.
SLKBT	Schnellbefestiger für Systemdecken, mit Öse	0200910



SLKBT M6x16

Schnellbefestiger SLKBT M6x16

Für die Befestigung an sichtbaren Tragprofilen von Systemdecken 24-26 mm, mit Gewinde M6x16

Type	Beschreibung	Art-Nr.
SLKBT M6x16	Schnellbefestiger für Systemdecken, mit Gewinde M6x16	0200912



SLKBTR M6

Schnellbefestiger für Trapezblechdecken

Schnellmontageelement für die Kettenpendelmontage an Dächern oder Decken aus Trapezblech, max. Breite 50 mm. Blechdicke min. 0,63 mm, Montageloch Ø 10 mm. Mit Ösenschraube M6

Type	Beschreibung	Art-Nr.
SLKBTR M6	Schnellbefestiger für Trapezbleche, mit Ösenschraube M6	0201525





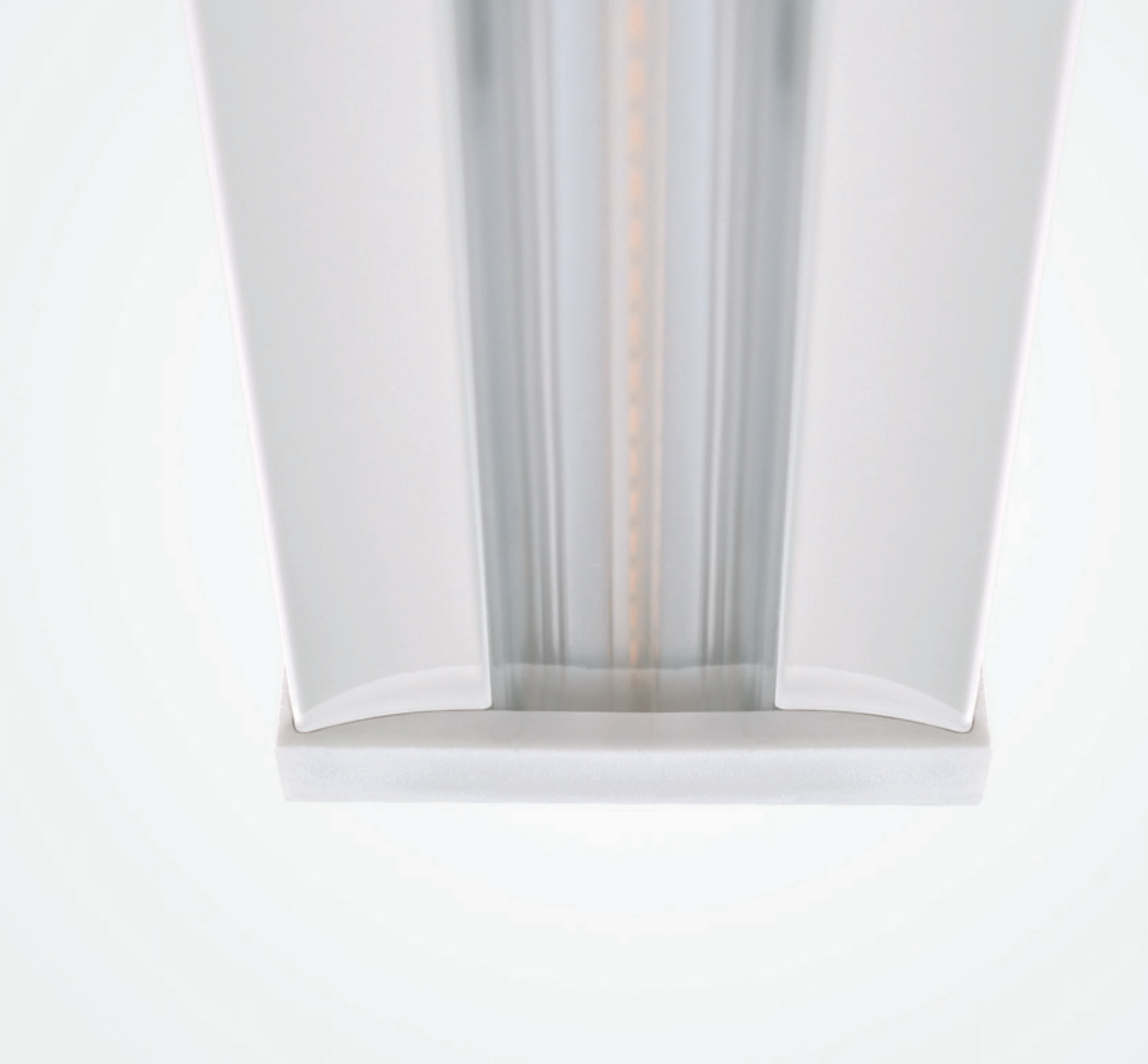



VLGFP

mit prismatischen Linearoptiken

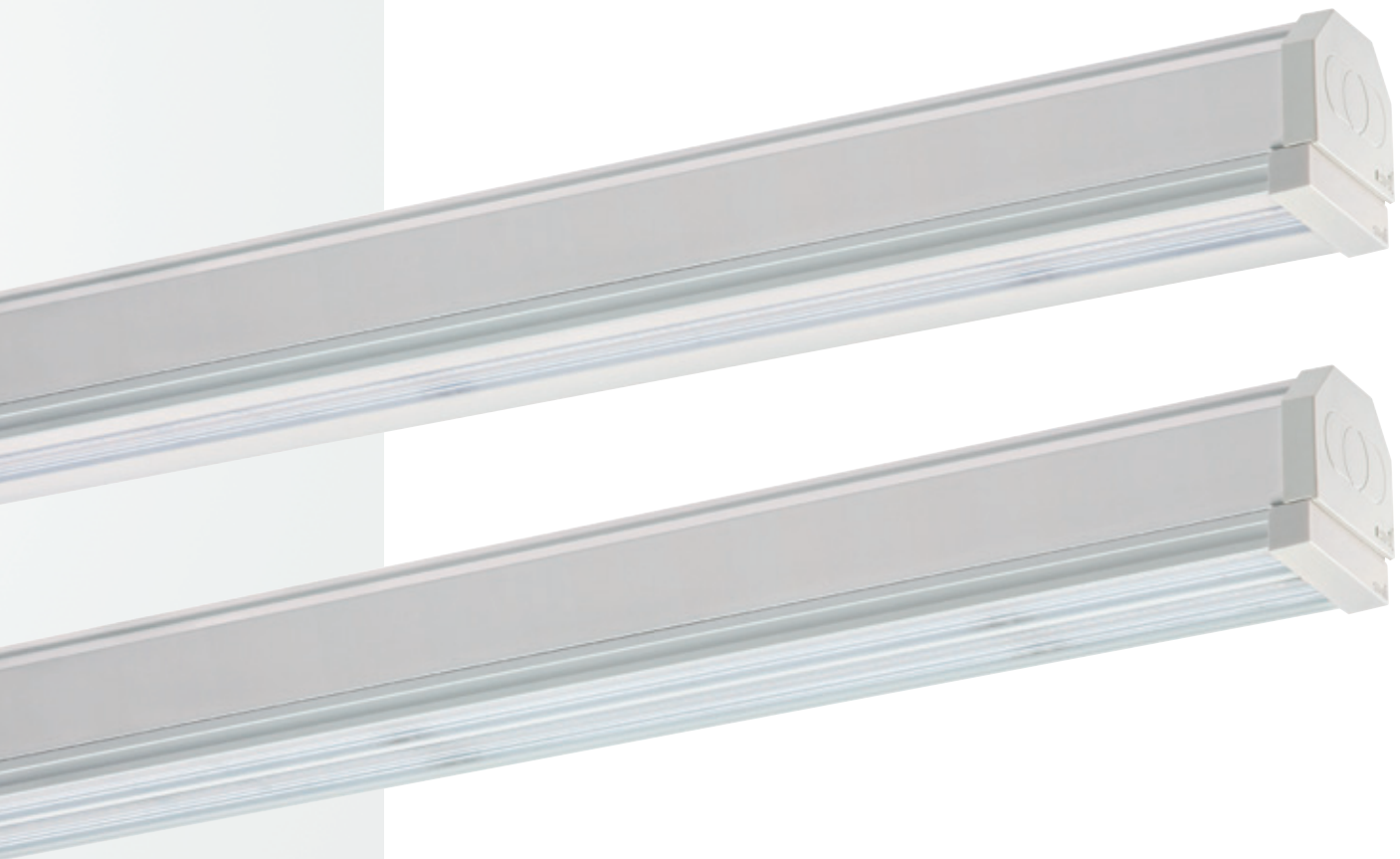

Aufschlüsselung der Typenbezeichnung

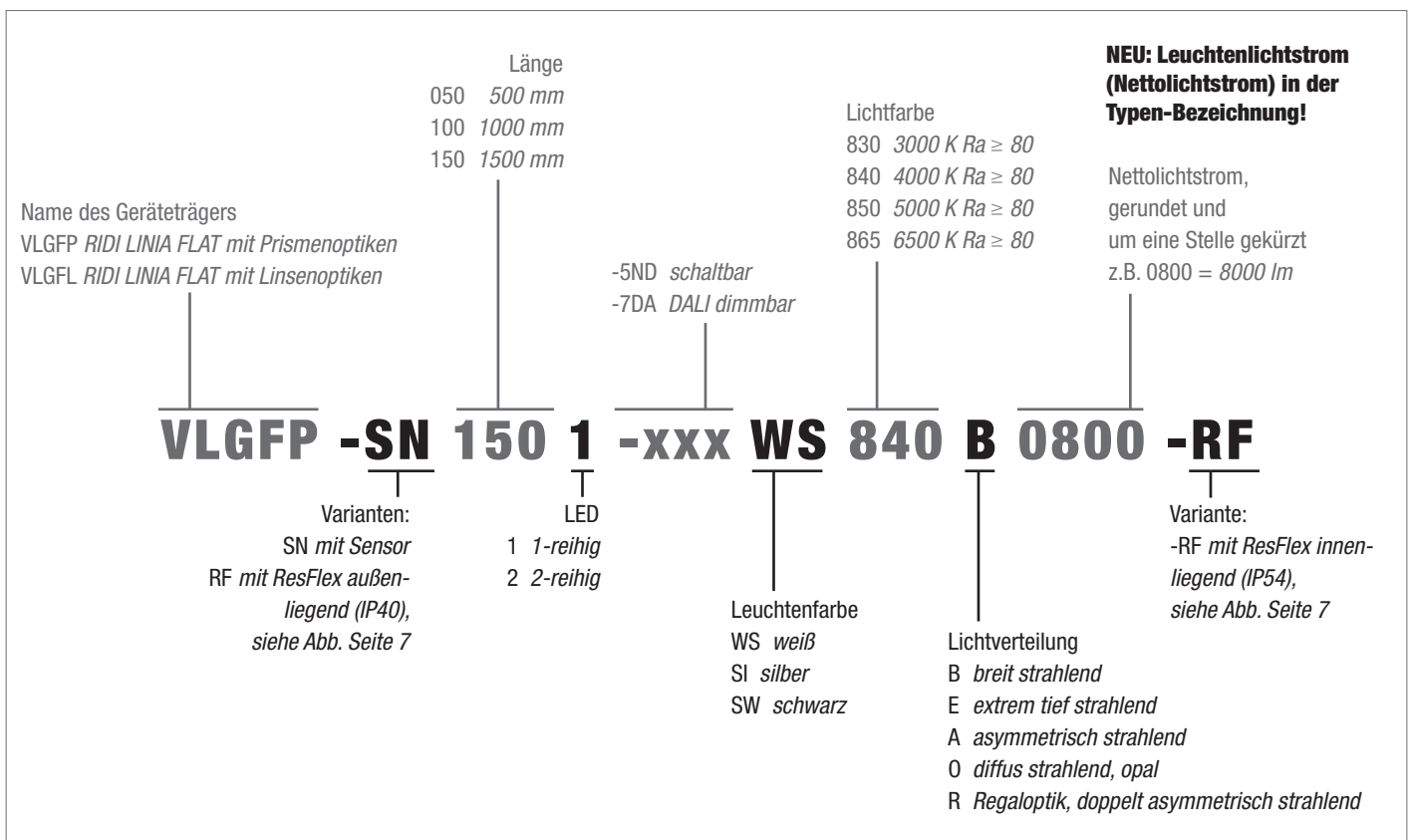

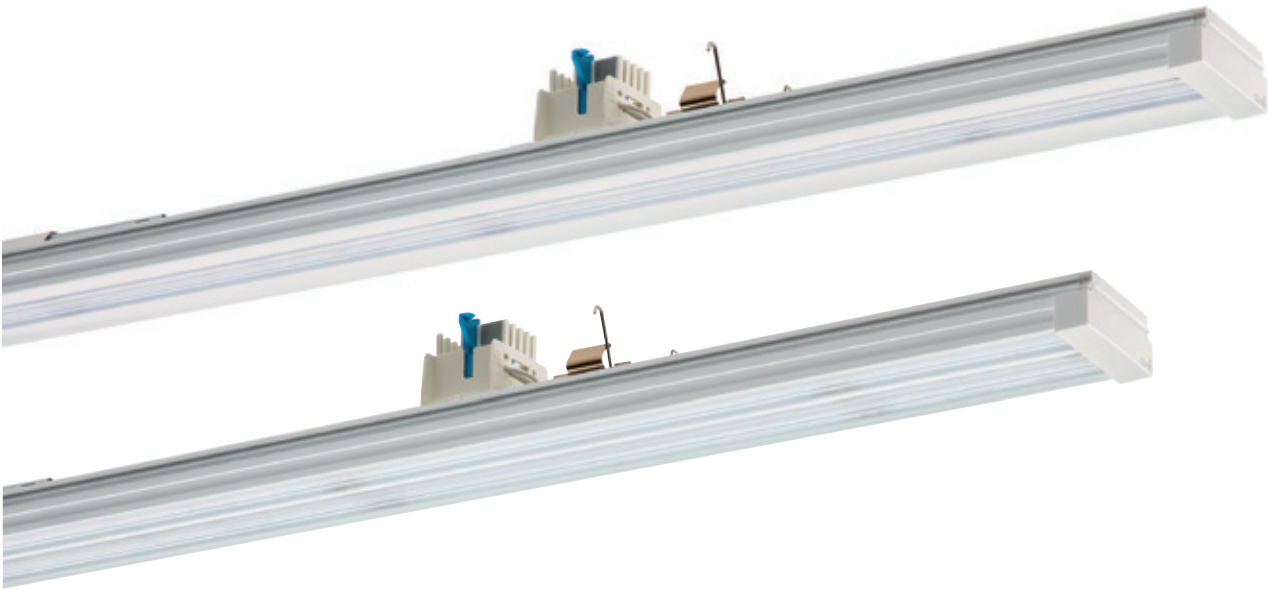

Geräteträger VLGFP

mit prismatischen Linearoptiken

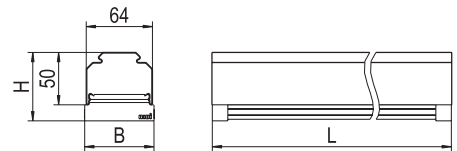

Ausführung: LED-Geräteträger, weiß (...WS-...), silber (...SI-...) bzw. schwarz (...SW-...) beschichtet. RIDI-LED-Linearmodule bestückt mit Mid-Power-LEDs für höchste Effizienz. Die Platinen sind zur optimalen Wärmeableitung vollflächig an das Geräteträgerprofil angepresst. Lötstellen der LED-Module geprüft nach strengstem Qualitätsstandard bzgl. Lunkerbildung und Stabilität bei Vibration und Verwindung. Keine Wärmekopplung zwischen LED-Modulen und Konverter. Linearoptiken aus klarem, UV-beständigen PMMA, flächenbündig integriert in den Geräteträger. Endkappen aus thermoplastischem Kunststoff für Schutzart bis IP54. Breite des Geräteträgers identisch mit der Tragschiene.

Federstahlklammer für die Befestigung des Geräteträgers in der Tragschiene VLTM. Zusammen mit der Tragschiene VLTM für die Herstellung von modularen und variablen Lichtbändern in Schutzart IP20 und IP54. Die Geräteträger lassen sich an beliebiger Stelle in der Tragschiene montieren. Elektrischer Adapter zum flexiblen Abgriff der Stromführung in der Tragschiene mit automatisch kontaktiertem Schutzleiter. Phasenwahl durch Schiebekontakt. Farbliche und optische Codierung zur Vermeidung von Fehlmontage (Verdrehschutz). Bei variabel platzierten Geräteträgern und Zusammenreffen von Betriebsgerät mit Tragschienenverbinder, ist nur mit dem Tragschienenverbinder VLTV ...-600 die Montage möglich.

Material Geräteträger: profiliert aus verzinktem, beschichtetem Stahlblech oder Aluminiumprofil, stranggepresst

RF: Über einen integrierten (IP54) oder außenliegenden (IP40), flexiblen Widerstand (ResFlex) lassen sich 10 unterschiedliche Widerstände und damit 10 unterschiedliche Lichtströme für die Leuchte einstellen (Werkseinstellung: Maximaler Lichtstrom).

Elektrische Ausführungen:

- **dim. Konv. DALI:** Elektronischer DALI-Konverter für LED, 220-240 Volt, 0/50-60 Hz, verdrahtet auf elektrischen Adapter mit Phasenwahl über Schiebekontakt. Geeignet für Gleichspannungsbetrieb und den Einsatz in Zentralbatterieanlagen, 220-240 VDC.
- **el. Konv.:** Elektronischer Konverter für LED, 230 Volt, 0/50-60 Hz, verdrahtet auf elektrischen Adapter mit Phasenwahl über Schiebekontakt. Geeignet für Gleichspannungsbetrieb und den Einsatz in Zentralbatterieanlagen, 220-240 VDC.
- Leuchten mit flexiblem Widerstand ResFlex (-RF)

Hinweis „Lebensmittelrecht“:

Diese Leuchten entsprechen den Vorgaben des Lebensmittelrechtes im Sinne der Verordnung (EG) Nr. 852/2004 (HACCP) Anlage II Kapitel I Ziffer 2 a, b Kapitel II Ziffer 1c im Bereich von Leuchten. Sie sind geeignet für den Einsatz in der Lebensmittelindustrie.

Hinweis LABS: Diese Leuchten sind für den Einsatz in lackverarbeitenden Betrieben außerhalb des Lackierbereichs bzw. außerhalb von lösemittelverarbeitenden Bereichen geeignet.

Hinweis Sanierung: Beim Austausch von T16/T26-Geräteträgern durch LED-Geräteträger sind zur Sicherung des Geräteträgers in der Tragschiene je zwei Sicherungsklemmen zu montieren (siehe Tragschienenzubehör).

Lichtverteilungen:

- B** breit strahlend
- E** extrem tief strahlend
- A** asymmetrisch
- R** Regaloptik, doppelt asymmetrisch
- O** diffus, opal

Farbtemperaturen:

- 3000 Kelvin (830)
- 4000 Kelvin (840)
- 5000 Kelvin (850)
- 6500 Kelvin (865)
- Andere Farbtemperaturen auf Anfrage möglich.

Farbwiedergabeindex Ra \geq 80

Zusatzausführungen:

- ED:** Geräteträger mit Notlichtelement und automatischem Selbsttest, mit wartungsfreiem Akku für Dauerschaltung 3 Stunden. Im Notlichtbetrieb ca. 450 lm LED-Lichtstrom. (Nur bei Geräteträgerlänge 1500 mm möglich)
- Z:** Notlichtgeräteträger für zentrale Ersatzstromversorgung 230 V AC/DC (Bereitschaftsschaltung). Im Notlichtbetrieb bei schaltbarer Ausführung 100 % Leuchtenlichtstrom, bei DALI-Ausführung 15 % Leuchtenlichtstrom (auf Anfrage programmierbar).
- UR:** Notlichtgeräteträger mit Umschaltrelais für zentrale Ersatzstromversorgung 230 V AC/DC (Dauerschaltung). Im Notlichtbetrieb bei schaltbarer Ausführung 100 % Leuchtenlichtstrom, bei DALI-Ausführung 15 % Leuchtenlichtstrom (auf Anfrage programmierbar).



Lichtfarbe 830

Geräteträger mit
Farbcodierung blau
zur Montage in
Tragschiene VLTM-5,
VLTM-7 oder VLTM-11.

Geräteträger mit
Farbcodierung lila
zur Montage in
Tragschiene VLTM-7
oder VLTM-11.

Farbwiedergabeindex $Ra \geq 80$,
Farbtemperatur 3000 Kelvin

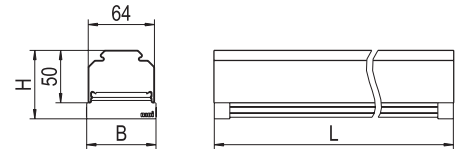

Lichtverteilung: B breit strahlend



	Type	Bestückung	Leuchtenlichtstrom [lm]	Leuchtenleistung [W]	Leuchteneffizienz [lm/W]	Maße [mm]			Gew. [kg]	el. Konv. xxx=5ND Art-Nr.	dim. Konv. DALI xxx=7DA Art-Nr.	
						L	B	H				
weiß	VLGFP0501-xxxWS830B0250	1xLED-M 17 W	2600	18	144	500	67	66	0,9	1551021	1561021	
	VLGFP1501-xxxWS830B0450	1xLED-M 25 W	4300	28	153	1500	67	66	1,9	1551148	1561148	
	VLGFP1001-xxxWS830B0500	1xLED-M 33 W	5200	37	140	1000	67	66	1,4	1551025	1561025	
	VLGFP1501-xxxWS830B0750	1xLED-M 50 W	7700	55	140	1500	67	66	1,9	1551029	1561029	
	VLGFP1002-xxxWS830B0950	2xLED-M 30 W	9400	66	142	1000	67	66	1,6	1551033	1561033	
	VLGFP1002-xxxWS830B1100	2xLED-M 37 W	11100	81	137	1000	67	66	1,6	1551093	1561093	
	VLGFP1502-xxxWS830B1400	2xLED-M 45 W	14100	100	141	1500	67	66	2,2	1551036	1561036	
	VLGFP1502-xxxWS830B1700	2xLED-M 55 W	16700	121	138	1500	67	66	2,2	1551094	1561094	
	Leuchten mit flexiblem Widerstand ResFlex*:											
		VLGFP1501-xxxWS830B0800-RF	1xLED-M 51 W	7970	55	144	1500	67	66	1,9	1551107	
	VLGFP1502-xxxWS830B1500-RF	2xLED-M 47 W	14900	100	149	1500	67	66	2,2	1551108		
Leuchten mit flexiblem Widerstand ResFlex* außenliegend:												
	VLGFP-RF1501-xxxWS830B0750 ¹	1xLED-M 47 W	7450	52	143	1500	67	66	1,9	1551322		
silber	VLGFP0501-xxxSI830B0250	1xLED-M 17 W	2520	18	140	500	67	66	0,9	1551021SI	1561021SI	
	VLGFP1001-xxxSI830B0500	1xLED-M 33 W	5050	37	136	1000	67	66	1,4	1551025SI	1561025SI	
	VLGFP1501-xxxSI830B0750	1xLED-M 50 W	7480	55	136	1500	67	66	1,9	1551029SI	1561029SI	
	VLGFP1002-xxxSI830B0950	2xLED-M 30 W	9130	66	138	1000	67	66	1,6	1551033SI	1561033SI	
	VLGFP1002-xxxSI830B1100	2xLED-M 37 W	10780	81	133	1000	67	66	1,6	1551093SI	1561093SI	
	VLGFP1502-xxxSI830B1400	2xLED-M 45 W	13690	100	136	1500	67	66	2,2	1551036SI	1561036SI	
	VLGFP1502-xxxSI830B1700	2xLED-M 55 W	16210	121	133	1500	67	66	2,2	1551094SI	1561094SI	
	Leuchten mit flexiblem Widerstand ResFlex*:											
		VLGFP1501-xxxSI830B0750-RF	1xLED-M 51 W	7730	55	140	1500	67	66	1,9	1551107SI	
		VLGFP1502-xxxSI830B1400-RF	2xLED-M 47 W	14450	100	144	1500	67	66	2,2	1551108SI	
schwarz	VLGFP0501-xxxSW830B0250	1xLED-M 17 W	2480	18	137	500	67	66	0,9	1551021SW	1561021SW	
	VLGFP1001-xxxSW830B0500	1xLED-M 33 W	4950	37	133	1000	67	66	1,4	1551025SW	1561025SW	
	VLGFP1501-xxxSW830B0750	1xLED-M 50 W	7330	55	133	1500	67	66	1,9	1551029SW	1561029SW	
	VLGFP1002-xxxSW830B0950	2xLED-M 30 W	8950	66	135	1000	67	66	1,6	1551033SW	1561033SW	
	VLGFP1002-xxxSW830B1100	2xLED-M 37 W	10570	81	130	1000	67	66	1,6	1551093SW	1561093SW	
	VLGFP1502-xxxSW830B1400	2xLED-M 45 W	13430	100	134	1500	67	66	2,2	1551036SW	1561036SW	
	VLGFP1502-xxxSW830B1700	2xLED-M 55 W	15900	121	131	1500	67	66	2,2	1551094SW	1561094SW	
	Leuchten mit flexiblem Widerstand ResFlex*:											
		VLGFP1501-xxxSW830B0750-RF	1xLED-M 51 W	7490	55	136	1500	67	66	1,9	1551107SW	
		VLGFP1502-xxxSW830B1400-RF	2xLED-M 47 W	14010	100	140	1500	67	66	2,2	1551108SW	

* Über einen integrierten, flexiblen Widerstand (ResFlex) lassen sich 10 unterschiedliche Widerstände und damit 10 unterschiedliche Lichtströme für die Leuchte einstellen.
Die angegebenen Werte zu Leuchtenlichtstrom, -leistung und -effizienz sind Maximalwerte (Werkseinstellung: Maximaler Lichtstrom).

¹ Geräteträger mit außenliegendem ResFlex = Schutztart IP40

Lichtverteilung: A asymmetrisch strahlend



	Type	Bestückung	Leuchtenlichtstrom [lm]	Leuchtenleistung [W]	Leuchteneffizienz [lm/W]	Maße [mm]			Gew. [kg]	el. Konv. xxx=5ND Art-Nr.	dim. Konv. DALI xxx=7DA Art-Nr.
						L	B	H			
weiß	VLGFP0501-xxxWS830A0250	1xLED-M 17 W	2500	18	138	500	67	66	0,9	1551022	1561022
	VLGFP1501-xxxWS830A0400	1xLED-M 25 W	4100	28	146	1500	67	66	1,9	1551149	1561149
	VLGFP1001-xxxWS830A0500	1xLED-M 33 W	4900	37	132	1000	67	66	1,4	1551026	1561026
	VLGFP1501-xxxWS830A0750	1xLED-M 50 W	7400	55	134	1500	67	66	1,9	1551030	1561030
	VLGFP1002-xxxWS830A0900	2xLED-M 30 W	9000	66	136	1000	67	66	1,6	1551034	1561034
	VLGFP1502-xxxWS830A1300	2xLED-M 45 W	13500	100	135	1500	67	66	2,2	1551037	1561037
Leuchten mit flexiblem Widerstand ResFlex*:											
	VLGFP1501-xxxWS830A0750-RF	1xLED-M 51 W	7630	55	138	1500	67	66	1,9	1551115	
	VLGFP1502-xxxWS830A1400-RF	2xLED-M 47 W	14280	100	142	1500	67	66	2,2	1551131	
silber	VLGFP0501-xxxSI830A0250	1xLED-M 17 W	2430	18	135	500	67	66	0,9	1551022SI	1561022SI
	VLGFP1001-xxxSI830A0500	1xLED-M 33 W	4760	37	128	1000	67	66	1,4	1551026SI	1561026SI
	VLGFP1501-xxxSI830A0750	1xLED-M 50 W	7180	55	130	1500	67	66	1,9	1551030SI	1561030SI
	VLGFP1002-xxxSI830A0900	2xLED-M 30 W	8740	66	132	1000	67	66	1,6	1551034SI	1561034SI
	VLGFP1502-xxxSI830A1300	2xLED-M 45 W	13110	100	131	1500	67	66	2,2	1551037SI	1561037SI
	Leuchten mit flexiblem Widerstand ResFlex*:										
	VLGFP1501-xxxSI830A0750-RF	1xLED-M 51 W	7400	55	134	1500	67	66	1,9	1551115SI	
	VLGFP1502-xxxSI830A1400-RF	2xLED-M 47 W	13850	100	138	1500	67	66	2,2	1551131SI	
schwarz	VLGFP0501-xxxSW830A0250	1xLED-M 17 W	2380	18	132	500	67	66	0,9	1551022SW	1561022SW
	VLGFP1001-xxxSW830A0500	1xLED-M 33 W	4670	37	126	1000	67	66	1,4	1551026SW	1561026SW
	VLGFP1501-xxxSW830A0750	1xLED-M 50 W	7050	55	128	1500	67	66	1,9	1551030SW	1561030SW
	VLGFP1002-xxxSW830A0900	2xLED-M 30 W	8570	66	129	1000	67	66	1,6	1551034SW	1561034SW
	VLGFP1502-xxxSW830A1300	2xLED-M 45 W	12860	100	128	1500	67	66	2,2	1551037SW	1561037SW
	Leuchten mit flexiblem Widerstand ResFlex*:										
	VLGFP1501-xxxSW830A0700-RF	1xLED-M 51 W	7170	55	130	1500	67	66	1,9	1551115SW	
	VLGFP1502-xxxSW830A1300-RF	2xLED-M 47 W	13420	100	134	1500	67	66	2,2	1551131SW	

Lichtverteilung: R doppelt asymmetrisch strahlend, Regaloptik



	Type	Bestückung	Leuchtenlichtstrom [lm]	Leuchtenleistung [W]	Leuchteneffizienz [lm/W]	Maße [mm]			Gew. [kg]	el. Konv. xxx=5ND Art-Nr.	dim. Konv. DALI xxx=7DA Art-Nr.
						L	B	H			
weiß	VLGFP0501-xxxWS830R0250	1xLED-M 17 W	2500	18	138	500	67	66	0,9	1551024	1561024
	VLGFP1501-xxxWS830R0400	1xLED-M 25 W	4100	28	146	1500	67	66	1,9	1551151	1561151
	VLGFP1001-xxxWS830R0500	1xLED-M 33 W	5000	37	135	1000	67	66	1,4	1551028	1561028
	VLGFP1501-xxxWS830R0750	1xLED-M 50 W	7500	55	136	1500	67	66	1,9	1551032	1561032
	VLGFP1002-xxxWS830R0900	2xLED-M 30 W	9200	66	139	1000	67	66	1,6	1551035	1561035
	VLGFP1502-xxxWS830R1400	2xLED-M 45 W	13700	100	137	1500	67	66	2,2	1551038	1561038
Leuchten mit flexiblem Widerstand ResFlex*:											
	VLGFP1501-xxxWS830R0750-RF	1xLED-M 51 W	7750	55	140	1500	67	66	1,9	1551119	
	VLGFP1502-xxxWS830R1400-RF	2xLED-M 47 W	14490	100	144	1500	67	66	2,2	1551135	
silber	VLGFP0501-xxxSI830R0250	1xLED-M 17 W	2430	18	135	500	67	66	0,9	1551024SI	1561024SI
	VLGFP1001-xxxSI830R0500	1xLED-M 33 W	4850	37	131	1000	67	66	1,4	1551028SI	1561028SI
	VLGFP1501-xxxSI830R0750	1xLED-M 50 W	7280	55	132	1500	67	66	1,9	1551032SI	1561032SI
	VLGFP1002-xxxSI830R0900	2xLED-M 30 W	8930	66	135	1000	67	66	1,6	1551035SI	1561035SI
	VLGFP1502-xxxSI830R1400	2xLED-M 45 W	13300	100	133	1500	67	66	2,2	1551038SI	1561038SI
	Leuchten mit flexiblem Widerstand ResFlex*:										
	VLGFP1501-xxxSI830R0750-RF	1xLED-M 51 W	7520	55	136	1500	67	66	1,9	1551119SI	
	VLGFP1502-xxxSI830R1400-RF	2xLED-M 47 W	14060	100	140	1500	67	66	2,2	1551135SI	
schwarz	VLGFP0501-xxxSW830R0250	1xLED-M 17 W	2380	18	132	500	67	66	0,9	1551024SW	1561024SW
	VLGFP1001-xxxSW830R0500	1xLED-M 33 W	4760	37	128	1000	67	66	1,4	1551028SW	1561028SW
	VLGFP1501-xxxSW830R0750	1xLED-M 50 W	7140	55	129	1500	67	66	1,9	1551032SW	1561032SW
	VLGFP1002-xxxSW830R0900	2xLED-M 30 W	8760	66	132	1000	67	66	1,6	1551035SW	1561035SW
	VLGFP1502-xxxSW830R1400	2xLED-M 45 W	13050	100	130	1500	67	66	2,2	1551038SW	1561038SW
	Leuchten mit flexiblem Widerstand ResFlex*:										
	VLGFP1501-xxxSW830R0750-RF	1xLED-M 51 W	7290	55	132	1500	67	66	1,9	1551119SW	
	VLGFP1502-xxxSW830R1400-RF	2xLED-M 47 W	13620	100	136	1500	67	66	2,2	1551135SW	

Lichtverteilung: O diffus strahlend, opal



	Type	Bestückung	Leuchtenlichtstrom [lm]	Leuchtenleistung [W]	Leuchteneffizienz [lm/W]	Maße [mm]			Gew. [kg]	el. Konv. xxx=5ND Art-Nr.	dim. Konv. DALI xxx=7DA Art-Nr.	
						L	B	H				
weiß	VLGFP0501-xxxWS830O0250	1xLED-M 17 W	2300	18	127	500	67	66	0,9	1551023	1561023	
	VLGFP1501-xxxWS830O0400	1xLED-M 25 W	3800	28	135	1500	67	66	1,9	1551150	1561150	
	VLGFP1001-xxxWS830O0450	1xLED-M 33 W	4500	37	121	1000	67	66	1,4	1551027	1561027	
	VLGFP1501-xxxWS830O0700	1xLED-M 50 W	6800	55	123	1500	67	66	1,9	1551031	1561031	
	Leuchten mit flexiblem Widerstand ResFlex*:											
		VLGFP1501-xxxWS830O0700-RF	1xLED-M 51 W	7030	55	127	1500	67	66	1,9	1551123	
	VLGFP1502-xxxWS830O1300-RF	2xLED-M 47 W	13150	100	131	1500	67	66	2,2	1551139		
silber	VLGFP0501-xxxSI830O0250	1xLED-M 17 W	2230	18	123	500	67	66	0,9	1551023SI	1561023SI	
	VLGFP1001-xxxSI830O0450	1xLED-M 33 W	4370	37	118	1000	67	66	1,4	1551027SI	1561027SI	
	VLGFP1501-xxxSI830O0700	1xLED-M 50 W	6600	55	120	1500	67	66	1,9	1551031SI	1561031SI	
	Leuchten mit flexiblem Widerstand ResFlex*:											
	VLGFP1501-xxxSI830O0700-RF	1xLED-M 51 W	6820	55	124	1500	67	66	1,9	1551123SI		
	VLGFP1502-xxxSI830O1300-RF	2xLED-M 47 W	12760	100	127	1500	67	66	2,2	1551139SI		
schwarz	VLGFP0501-xxxSW830O0250	1xLED-M 17 W	2190	18	121	500	67	66	0,9	1551023SW	1561023SW	
	VLGFP1001-xxxSW830O0450	1xLED-M 33 W	4290	37	115	1000	67	66	1,4	1551027SW	1561027SW	
	VLGFP1501-xxxSW830O0700	1xLED-M 50 W	6480	55	117	1500	67	66	1,9	1551031SW	1561031SW	
	Leuchten mit flexiblem Widerstand ResFlex*:											
	VLGFP1501-xxxSW830O0650-RF	1xLED-M 51 W	6610	55	120	1500	67	66	1,9	1551123SW		
	VLGFP1502-xxxSW830O1200-RF	2xLED-M 47 W	12360	100	123	1500	67	66	2,2	1551139SW		

Lichtfarbe 840

Geräteträger mit Farbcodierung blau zur Montage in Tragschiene VLTM-5, VLTM-7 oder VLTM-11.

Geräteträger mit Farbcodierung lila zur Montage in Tragschiene VLTM-7 oder VLTM-11.

Farbwiedergabeindex $Ra \geq 80$,
Farbtemperatur 4000 Kelvin

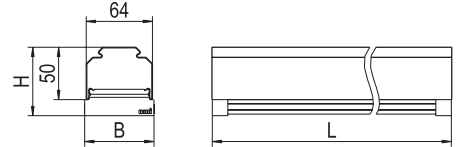

Lichtverteilung: B breit strahlend



Type	Bestückung	Leuchtenlichtstrom [lm]	Leuchtenleistung [W]	Leuchteneffizienz [lm/W]	Maße [mm]			Gew. [kg]	el. Konv. xxx=5ND Art-Nr.	dim. Konv. DALI xxx=7DA Art-Nr.	
					L	B	H				
weiß	VLGFP0501-xxxWS840B0250	1xLED-M 17 W	2700	18	150	500	67	66	0,9	1551000	1561000
	VLGFP1501-xxxWS840B0450	1xLED-M 25 W	4400	28	157	1500	67	66	1,9	1551143	1561143
	VLGFP1001-xxxWS840B0550	1xLED-M 33 W	5400	37	145	1000	67	66	1,4	1551004	1561004
	VLGFP1501-xxxWS840B0800	1xLED-M 50 W	8100	55	147	1500	67	66	1,9	1551008	1561008
	VLGFP1002-xxxWS840B1000	2xLED-M 30 W	9800	66	148	1000	67	66	1,6	1551013	1561013
	VLGFP1002-xxxWS840B1200	2xLED-M 37 W	11600	81	143	1000	67	66	1,6	1551089	1561089
	VLGFP1502-xxxWS840B1500	2xLED-M 45 W	14700	100	147	1500	67	66	2,2	1551017	1561017
	VLGFP1502-xxxWS840B1700	2xLED-M 55 W	17400	121	143	1500	67	66	2,2	1551091	1561091
	Leuchten mit flexiblem Widerstand ResFlex*:										
	VLGFP1501-xxxWS840B0800-RF	1xLED-M 51 W	8300	55	150	1500	67	66	1,9	1551103	
VLGFP1502-xxxWS840B1500-RF	2xLED-M 47 W	15530	100	155	1500	67	66	2,2	1551104		
Leuchten mit flexiblem Widerstand ResFlex* außenliegend:											
VLGFP-RF1501-xxxWS840B0800 ¹	1xLED-M 47 W	7770	52	149	1500	67	66	1,9	1551323		
silber	VLGFP0501-xxxSI840B0250	1xLED-M 17 W	2620	18	145	500	67	66	0,9	1551000SI	1561000SI
	VLGFP1001-xxxSI840B0550	1xLED-M 33 W	5240	37	141	1000	67	66	1,4	1551004SI	1561004SI
	VLGFP1501-xxxSI840B0800	1xLED-M 50 W	7860	55	142	1500	67	66	1,9	1551008SI	1561008SI
	VLGFP1002-xxxSI840B1000	2xLED-M 30 W	9510	66	144	1000	67	66	1,6	1551013SI	1561013SI
	VLGFP1002-xxxSI840B1200	2xLED-M 37 W	11260	81	139	1000	67	66	1,6	1551089SI	1561089SI
	VLGFP1502-xxxSI840B1500	2xLED-M 45 W	14270	100	142	1500	67	66	2,2	1551017SI	1561017SI
	VLGFP1502-xxxSI840B1700	2xLED-M 55 W	16890	121	139	1500	67	66	2,2	1551091SI	1561091SI
	Leuchten mit flexiblem Widerstand ResFlex*:										
	VLGFP1501-xxxSI840B0800-RF	1xLED-M 51 W	8050	55	146	1500	67	66	1,9	1551103SI	
	VLGFP1502-xxxSI840B1500-RF	2xLED-M 47 W	15060	100	150	1500	67	66	2,2	1551104SI	
schwarz	VLGFP0501-xxxSW840B0250	1xLED-M 17 W	2570	18	142	500	67	66	0,9	1551000SW	1561000SW
	VLGFP1001-xxxSW840B0550	1xLED-M 33 W	5140	37	138	1000	67	66	1,4	1551004SW	1561004SW
	VLGFP1501-xxxSW840B0800	1xLED-M 50 W	7710	55	140	1500	67	66	1,9	1551008SW	1561008SW
	VLGFP1002-xxxSW840B1000	2xLED-M 30 W	9330	66	141	1000	67	66	1,6	1551013SW	1561013SW
	VLGFP1002-xxxSW840B1200	2xLED-M 37 W	11050	81	136	1000	67	66	1,6	1551089SW	1561089SW
	VLGFP1502-xxxSW840B1500	2xLED-M 45 W	14000	100	140	1500	67	66	2,2	1551017SW	1561017SW
	VLGFP1502-xxxSW840B1700	2xLED-M 55 W	16570	121	136	1500	67	66	2,2	1551091SW	1561091SW
	Leuchten mit flexiblem Widerstand ResFlex*:										
	VLGFP1501-xxxSW840B0800-RF	1xLED-M 51 W	7800	55	141	1500	67	66	1,9	1551103SW	
	VLGFP1502-xxxSW840B1500-RF	2xLED-M 47 W	14600	100	146	1500	67	66	2,2	1551104SW	

Lichtverteilung: E extrem tief strahlend



Type	Bestückung	Leuchtenlichtstrom [lm]	Leuchtenleistung [W]	Leuchteneffizienz [lm/W]	Maße [mm]			Gew. [kg]	el. Konv. xxx=5ND Art-Nr.	dim. Konv. DALI xxx=7DA Art-Nr.	
					L	B	H				
weiß	VLGFP1501-xxxWS840E0400	1xLED-M 25 W	4196	28	149	1500	67	66	1,9	1551144	1561144
	VLGFP1501-xxxWS840E0750	1xLED-M 50 W	7592	55	138	1500	67	66	1,9	1551009	1561009
	VLGFP1002-xxxWS840E0900	2xLED-M 30 W	9191	66	139	1000	67	66	1,6	1551014	1561014
	VLGFP1002-xxxWS840E1100	2xLED-M 37 W	10889	81	134	1000	67	66	1,6	1551090	1561090
	VLGFP1502-xxxWS840E1400	2xLED-M 45 W	13786	100	137	1500	67	66	2,2	1551018	1561018
	VLGFP1502-xxxWS840E1600	2xLED-M 55 W	16284	121	134	1500	67	66	2,2	1551092	1561092
Leuchten mit flexiblem Widerstand ResFlex*:											
VLGFP1501-xxxWS840E0800-RF	1xLED-M 51 W	7810	55	142	1500	67	66	1,9	1551112		
VLGFP1502-xxxWS840E1500-RF	2xLED-M 47 W	14585	100	145	1500	67	66	2,2	1551128		

* Über einen integrierten, flexiblen Widerstand (ResFlex) lassen sich 10 unterschiedliche Widerstände und damit 10 unterschiedliche Lichtströme für die Leuchte einstellen. Die angegebenen Werte zu Leuchtenlichtstrom, -leistung und -effizienz sind Maximalwerte (Werkseinstellung: Maximaler Lichtstrom).

¹ Geräteträger mit außenliegendem ResFlex = Schutzart IP40

Lichtverteilung: A asymmetrisch strahlend



	Type	Bestückung	Leuchtenlichtstrom [lm]	Leuchtenleistung [W]	Leuchteneffizienz [lm/W]	Maße [mm]			Gew. [kg]	el. Konv. xxx=5ND Art-Nr.	dim. Konv. DALI xxx=7DA Art-Nr.
						L	B	H			
weiß	VLGFP0501-xxxWS840A0250	1xLED-M 17 W	2600	18	144	500	67	66	0,9	1551001	1561001
	VLGFP1501-xxxWS840A0450	1xLED-M 25 W	4300	28	153	1500	67	66	1,9	1551145	1561145
	VLGFP1001-xxxWS840A0500	1xLED-M 33 W	5100	37	137	1000	67	66	1,4	1551005	1561005
	VLGFP1501-xxxWS840A0750	1xLED-M 50 W	7700	55	140	1500	67	66	1,9	1551010	1561010
	VLGFP1002-xxxWS840A0950	2xLED-M 30 W	9400	66	142	1000	67	66	1,6	1551015	1561015
	VLGFP1502-xxxWS840A1400	2xLED-M 45 W	14100	100	141	1500	67	66	2,2	1551019	1561019
Leuchten mit flexiblem Widerstand ResFlex*:											
	VLGFP1501-xxxWS840A0800-RF	1xLED-M 51 W	8000	57	140	1500	67	66	1,9	1551116	
	VLGFP1502-xxxWS840A1500-RF	2xLED-M 47 W	14880	100	148	1500	67	66	2,2	1551132	
silber	VLGFP0501-xxxSI840A0250	1xLED-M 17 W	2520	18	140	500	67	66	0,9	1551001SI	1561001SI
	VLGFP1001-xxxSI840A0500	1xLED-M 33 W	4950	37	133	1000	67	66	1,4	1551005SI	1561005SI
	VLGFP1501-xxxSI840A0750	1xLED-M 50 W	7480	55	136	1500	67	66	1,9	1551010SI	1561010SI
	VLGFP1002-xxxSI840A0950	2xLED-M 30 W	9130	66	138	1000	67	66	1,6	1551015SI	1561015SI
	VLGFP1502-xxxSI840A1400	2xLED-M 45 W	13690	100	136	1500	67	66	2,2	1551019SI	1561019SI
	Leuchten mit flexiblem Widerstand ResFlex*:										
	VLGFP1501-xxxSI840A0750-RF	1xLED-M 51 W	7710	55	140	1500	67	66	1,9	1551116SI	
	VLGFP1502-xxxSI840A1400-RF	2xLED-M 47 W	14430	100	144	1500	67	66	2,2	1551132SI	
schwarz	VLGFP0501-xxxSW840A0250	1xLED-M 17 W	2480	18	137	500	67	66	0,9	1551001SW	1561001SW
	VLGFP1001-xxxSW840A0500	1xLED-M 33 W	4860	37	131	1000	67	66	1,4	1551005SW	1561005SW
	VLGFP1501-xxxSW840A0750	1xLED-M 50 W	7330	55	133	1500	67	66	1,9	1551010SW	1561010SW
	VLGFP1002-xxxSW840A0950	2xLED-M 30 W	8950	66	135	1000	67	66	1,6	1551015SW	1561015SW
	VLGFP1502-xxxSW840A1400	2xLED-M 45 W	13430	100	134	1500	67	66	2,2	1551019SW	1561019SW
	Leuchten mit flexiblem Widerstand ResFlex*:										
	VLGFP1501-xxxSW840A0750-RF	1xLED-M 51 W	7470	55	135	1500	67	66	1,9	1551116SW	
	VLGFP1502-xxxSW840A1400-RF	2xLED-M 47 W	13990	100	139	1500	67	66	2,2	1551132SW	

Lichtverteilung: R doppelt asymmetrisch strahlend, Regaloptik



	Type	Bestückung	Leuchtenlichtstrom [lm]	Leuchtenleistung [W]	Leuchteneffizienz [lm/W]	Maße [mm]			Gew. [kg]	el. Konv. xxx=5ND Art-Nr.	dim. Konv. DALI xxx=7DA Art-Nr.
						L	B	H			
weiß	VLGFP0501-xxxWS840R0250	1xLED-M 17 W	2600	18	144	500	67	66	0,9	1551003	1561003
	VLGFP1501-xxxWS840R0450	1xLED-M 25 W	4300	28	153	1500	67	66	1,9	1551147	1561147
	VLGFP1001-xxxWS840R0500	1xLED-M 33 W	5200	37	140	1000	67	66	1,4	1551007	1561007
	VLGFP1501-xxxWS840R0800	1xLED-M 50 W	7800	55	141	1500	67	66	1,9	1551012	1561012
	VLGFP1002-xxxWS840R0950	2xLED-M 30 W	9500	66	143	1000	67	66	1,6	1551016	1561016
	VLGFP1502-xxxWS840R1400	2xLED-M 45 W	14300	100	143	1500	67	66	2,2	1551020	1561020
Leuchten mit flexiblem Widerstand ResFlex*:											
	VLGFP1501-xxxWS840R0800-RF	1xLED-M 51 W	8070	55	146	1500	67	66	1,9	1551120	
	VLGFP1502-xxxWS840R1500-RF	2xLED-M 47 W	15100	100	151	1500	67	66	2,2	1551136	
silber	VLGFP0501-xxxSI840R0250	1xLED-M 17 W	2520	18	140	500	67	66	0,9	1551003SI	1561003SI
	VLGFP1001-xxxSI840R0500	1xLED-M 33 W	5050	37	136	1000	67	66	1,4	1551007SI	1561007SI
	VLGFP1501-xxxSI840R0800	1xLED-M 50 W	7570	55	137	1500	67	66	1,9	1551012SI	1561012SI
	VLGFP1002-xxxSI840R0950	2xLED-M 30 W	9220	66	139	1000	67	66	1,6	1551016SI	1561016SI
	VLGFP1502-xxxSI840R1400	2xLED-M 45 W	13880	100	138	1500	67	66	2,2	1551020SI	1561020SI
	Leuchten mit flexiblem Widerstand ResFlex*:										
	VLGFP1501-xxxSI840R0800-RF	1xLED-M 51 W	7830	55	142	1500	67	66	1,9	1551120SI	
	VLGFP1502-xxxSI840R1500-RF	2xLED-M 47 W	14650	100	146	1500	67	66	2,2	1551136SI	
schwarz	VLGFP0501-xxxSW840R0250	1xLED-M 17 W	2480	18	137	500	67	66	0,9	1551003SW	1561003SW
	VLGFP1001-xxxSW840R0500	1xLED-M 33 W	4950	37	133	1000	67	66	1,4	1551007SW	1561007SW
	VLGFP1501-xxxSW840R0800	1xLED-M 50 W	7430	55	135	1500	67	66	1,9	1551012SW	1561012SW
	VLGFP1002-xxxSW840R0950	2xLED-M 30 W	9050	66	137	1000	67	66	1,6	1551016SW	1561016SW
	VLGFP1502-xxxSW840R1400	2xLED-M 45 W	13620	100	136	1500	67	66	2,2	1551020SW	1561020SW
	Leuchten mit flexiblem Widerstand ResFlex*:										
	VLGFP1501-xxxSW840R0750-RF	1xLED-M 51 W	7590	55	138	1500	67	66	1,9	1551120SW	
	VLGFP1502-xxxSW840R1400-RF	2xLED-M 47 W	14190	100	141	1500	67	66	2,2	1551136SW	

Lichtverteilung: O diffus strahlend, opal



	Type	Bestückung	Leuchtenlichtstrom [lm]	Leuchtenleistung [W]	Leuchteneffizienz [lm/W]	Maße [mm]			Gew. [kg]	el. Konv. xxx=5ND Art-Nr.	dim. Konv. DALI xxx=7DA Art-Nr.	
						L	B	H				
weiß	VLGFP0501-xxxWS840O0250	1xLED-M 17 W	2400	18	133	500	67	66	0,9	1551002	1561002	
	VLGFP1501-xxxWS840O0400	1xLED-M 25 W	3900	28	139	1500	67	66	1,9	1551146	1561146	
	VLGFP1001-xxxWS840O0450	1xLED-M 33 W	4700	37	127	1000	67	66	1,4	1551006	1561006	
	VLGFP1501-xxxWS840O0700	1xLED-M 50 W	7100	55	129	1500	67	66	1,9	1551011	1561011	
	Leuchten mit flexiblem Widerstand ResFlex*:											
		VLGFP1501-xxxWS840O0750-RF	1xLED-M 51 W	7330	55	133	1500	67	66	1,9	1551124	
	VLGFP1502-xxxWS840O1400-RF	2xLED-M 47 W	13700	100	137	1500	67	66	2,2	1551140		
silber	VLGFP0501-xxxSI840O0250	1xLED-M 17 W	2330	18	129	500	67	66	0,9	1551002SI	1561002SI	
	VLGFP1001-xxxSI840O0450	1xLED-M 33 W	4560	37	123	1000	67	66	1,4	1551006SI	1561006SI	
	VLGFP1501-xxxSI840O0700	1xLED-M 50 W	6890	55	125	1500	67	66	1,9	1551011SI	1561011SI	
	Leuchten mit flexiblem Widerstand ResFlex*:											
		VLGFP1501-xxxSI840O0700-RF	1xLED-M 51 W	7110	55	129	1500	67	66	1,9	1551124SI	
		VLGFP1502-xxxSI840O1300-RF	2xLED-M 47 W	13290	100	132	1500	67	66	2,2	1551140SI	
schwarz	VLGFP0501-xxxSW840O0250	1xLED-M 17 W	2290	18	127	500	67	66	0,9	1551002SW	1561002SW	
	VLGFP1001-xxxSW840O0450	1xLED-M 33 W	4480	37	121	1000	67	66	1,4	1551006SW	1561006SW	
	VLGFP1501-xxxSW840O0700	1xLED-M 50 W	6760	55	122	1500	67	66	1,9	1551011SW	1561011SW	
	Leuchten mit flexiblem Widerstand ResFlex*:											
		VLGFP1501-xxxSW840O0700-RF	1xLED-M 51 W	6890	55	125	1500	67	66	1,9	1551124SW	
		VLGFP1502-xxxSW840O1300-RF	2xLED-M 47 W	12880	100	128	1500	67	66	2,2	1551140SW	

Lichtfarbe 850

Geräteträger mit Farbcodierung blau zur Montage in Tragschiene VLTM-5, VLTM-7 oder VLTM-11.

Geräteträger mit Farbcodierung lila zur Montage in Tragschiene VLTM-7 oder VLTM-11.

Farbwiedergabeindex $Ra \geq 80$,
Farbtemperatur 5000 Kelvin

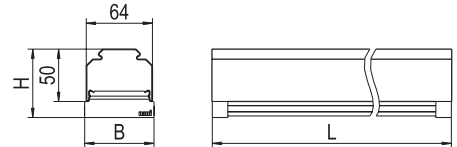

Lichtverteilung: B breit strahlend



	Type	Bestückung	Leuchtenlichtstrom [lm]	Leuchtenleistung [W]	Leuchteneffizienz [lm/W]	Maße [mm]			Gew. [kg]	el. Konv. xxx=5ND Art-Nr.	dim. Konv. DALI xxx=7DA Art-Nr.	
						L	B	H				
weiß	VLGFP0501-xxxWS850B0300	1xLED-M 17 W	2800	18	155	500	67	66	0,9	1551039	1561039	
	VLGFP1501-xxxWS850B0450	1xLED-M 25 W	4600	28	164	1500	67	66	1,9	1551152	1561152	
	VLGFP1001-xxxWS850B0550	1xLED-M 33 W	5500	37	148	1000	67	66	1,4	1551041	1561041	
	VLGFP1501-xxxWS850B0850	1xLED-M 50 W	8300	55	150	1500	67	66	1,9	1551043	1561043	
	VLGFP1002-xxxWS850B1000	2xLED-M 30 W	10100	66	153	1000	67	66	1,6	1551046	1561046	
	VLGFP1002-xxxWS850B1200	2xLED-M 37 W	11900	81	146	1000	67	66	1,6	1551095	1561095	
	VLGFP1502-xxxWS850B1500	2xLED-M 45 W	15100	100	151	1500	67	66	2,2	1551049	1561049	
	VLGFP1502-xxxWS850B1800	2xLED-M 55 W	17900	121	147	1500	67	66	2,2	1551097	1561097	
	Leuchten mit flexiblem Widerstand ResFlex*:											
		VLGFP1501-xxxWS850B0850-RF	1xLED-M 51 W	8530	55	155	1500	67	66	1,9	1551109	
	VLGFP1502-xxxWS850B1600-RF	2xLED-M 47 W	15950	100	159	1500	67	66	2,2	1551110		
Leuchten mit flexiblem Widerstand ResFlex* außenliegend:												
	VLGFP-RF1501-xxxWS850B0800 ¹	1xLED-M 47 W	7980	52	153	1500	67	66	1,9	1551324		
silber	VLGFP0501-xxxSI850B0300	1xLED-M 17 W	2720	18	151	500	67	66	0,9	1551039SI	1561039SI	
	VLGFP1001-xxxSI850B0550	1xLED-M 33 W	5340	37	144	1000	67	66	1,4	1551041SI	1561041SI	
	VLGFP1501-xxxSI850B0850	1xLED-M 50 W	8060	55	146	1500	67	66	1,9	1551043SI	1561043SI	
	VLGFP1002-xxxSI850B1000	2xLED-M 30 W	9810	66	148	1000	67	66	1,6	1551046SI	1561046SI	
	VLGFP1002-xxxSI850B1200	2xLED-M 37 W	11550	81	142	1000	67	66	1,6	1551095SI	1561095SI	
	VLGFP1502-xxxSI850B1500	2xLED-M 45 W	14660	100	146	1500	67	66	2,2	1551049SI	1561049SI	
	VLGFP1502-xxxSI850B1800	2xLED-M 55 W	17380	121	143	1500	67	66	2,2	1551097SI	1561097SI	
	Leuchten mit flexiblem Widerstand ResFlex*:											
		VLGFP1501-xxxSI850B0850-RF	1xLED-M 51 W	8270	55	150	1500	67	66	1,9	1551109SI	
		VLGFP1502-xxxSI850B1500-RF	2xLED-M 47 W	15470	100	154	1500	67	66	2,2	1551110SI	
schwarz	VLGFP0501-xxxSW850B0300	1xLED-M 17 W	2670	18	148	500	67	66	0,9	1551039SW	1561039SW	
	VLGFP1001-xxxSW850B0550	1xLED-M 33 W	5240	37	141	1000	67	66	1,4	1551041SW	1561041SW	
	VLGFP1501-xxxSW850B0850	1xLED-M 50 W	7900	55	143	1500	67	66	1,9	1551043SW	1561043SW	
	VLGFP1002-xxxSW850B1000	2xLED-M 30 W	9620	66	145	1000	67	66	1,6	1551046SW	1561046SW	
	VLGFP1002-xxxSW850B1200	2xLED-M 37 W	11330	81	139	1000	67	66	1,6	1551095SW	1561095SW	
	VLGFP1502-xxxSW850B1500	2xLED-M 45 W	14380	100	143	1500	67	66	2,2	1551049SW	1561049SW	
	VLGFP1502-xxxSW850B1800	2xLED-M 55 W	17050	121	140	1500	67	66	2,2	1551097SW	1561097SW	
	Leuchten mit flexiblem Widerstand ResFlex*:											
		VLGFP1501-xxxSW850B0800-RF	1xLED-M 51 W	8020	55	145	1500	67	66	1,9	1551109SW	
		VLGFP1502-xxxSW850B1500-RF	2xLED-M 47 W	14990	100	149	1500	67	66	2,2	1551110SW	

Lichtverteilung: E extrem tief strahlend



	Type	Bestückung	Leuchtenlichtstrom [lm]	Leuchtenleistung [W]	Leuchteneffizienz [lm/W]	Maße [mm]			Gew. [kg]	el. Konv. xxx=5ND Art-Nr.	dim. Konv. DALI xxx=7DA Art-Nr.
						L	B	H			
weiß	VLGFP1501-xxxWS850E0450	1xLED-M 25 W	4296	28	153	1500	67	66	1,9	1551153	1561153
	VLGFP1501-xxxWS850E0800	1xLED-M 50 W	7792	55	141	1500	67	66	1,9	1551044	1561044
	VLGFP1002-xxxWS850E0950	2xLED-M 30 W	9491	66	143	1000	67	66	1,6	1551047	1561047
	VLGFP1002-xxxWS850E1100	2xLED-M 37 W	11189	81	138	1000	67	66	1,6	1551096	1561096
	VLGFP1502-xxxWS850E1400	2xLED-M 45 W	14186	100	141	1500	67	66	2,2	1551050	1561050
	VLGFP1502-xxxWS850E1700	2xLED-M 55 W	16783	121	138	1500	67	66	2,2	1551098	1561098
	Leuchten mit flexiblem Widerstand ResFlex*:										
	VLGFP1501-xxxWS850E0800-RF	1xLED-M 51 W	8020	55	145	1500	67	66	1,9	1551113	
	VLGFP1502-xxxWS850E1500-RF	2xLED-M 47 W	14985	100	149	1500	67	66	2,2	1551129	

* Über einen integrierten, flexiblen Widerstand (ResFlex) lassen sich 10 unterschiedliche Widerstände und damit 10 unterschiedliche Lichtströme für die Leuchte einstellen. Die angegebenen Werte zu Leuchtenlichtstrom, -leistung und -effizienz sind Maximalwerte (Werkseinstellung: Maximaler Lichtstrom).

¹ Geräteträger mit außenliegendem ResFlex = Schutzart IP40

Lichtverteilung: A asymmetrisch strahlend



	Type	Bestückung	Leuchtenlichtstrom [lm]	Leuchtenleistung [W]	Leuchteneffizienz [lm/W]	Maße [mm]			Gew. [kg]	el. Konv. xxx=5ND Art-Nr.	dim. Konv. DALI xxx=7DA Art-Nr.
						L	B	H			
weiß	VLGFP0501-xxxWS850A0250	1xLED-M 17 W	2600	18	144	500	67	66	0,9	1551040	1561040
	VLGFP1501-xxxWS850A0450	1xLED-M 25 W	4400	28	157	1500	67	66	1,9	1551154	1561154
	VLGFP1001-xxxWS850A0550	1xLED-M 33 W	5300	37	143	1000	67	66	1,4	1551042	1561042
	VLGFP1501-xxxWS850A0800	1xLED-M 50 W	7900	55	143	1500	67	66	1,9	1551045	1561045
	VLGFP1002-xxxWS850A0950	2xLED-M 30 W	9700	66	146	1000	67	66	1,6	1551048	1561048
	VLGFP1502-xxxWS850A1400	2xLED-M 45 W	14500	100	145	1500	67	66	2,2	1551051	1561051
	Leuchten mit flexiblem Widerstand ResFlex*:										
	VLGFP1501-xxxWS850A0800-RF	1xLED-M 51 W	8170	55	148	1500	67	66	1,9	1551117	
	VLGFP1502-xxxWS850A1500-RF	2xLED-M 47 W	15510	100	155	1500	67	66	2,2	1551133	
silber	VLGFP0501-xxxSI850A0250	1xLED-M 17 W	2520	18	140	500	67	66	0,9	1551040SI	1561040SI
	VLGFP1001-xxxSI850A0550	1xLED-M 33 W	5150	37	139	1000	67	66	1,4	1551042SI	1561042SI
	VLGFP1501-xxxSI850A0800	1xLED-M 50 W	7670	55	139	1500	67	66	1,9	1551045SI	1561045SI
	VLGFP1002-xxxSI850A0950	2xLED-M 30 W	9420	66	142	1000	67	66	1,6	1551048SI	1561048SI
	VLGFP1502-xxxSI850A1400	2xLED-M 45 W	14080	100	140	1500	67	66	2,2	1551051SI	1561051SI
		Leuchten mit flexiblem Widerstand ResFlex*:									
	VLGFP1501-xxxSI850A0800-RF	1xLED-M 51 W	7920	55	144	1500	67	66	1,9	1551117SI	
	VLGFP1502-xxxSI850A1500-RF	2xLED-M 47 W	15040	100	150	1500	67	66	2,2	1551133SI	
schwarz	VLGFP0501-xxxSW850A0250	1xLED-M 17 W	2480	18	137	500	67	66	0,9	1551040SW	1561040SW
	VLGFP1001-xxxSW850A0550	1xLED-M 33 W	5050	37	136	1000	67	66	1,4	1551042SW	1561042SW
	VLGFP1501-xxxSW850A0800	1xLED-M 50 W	7520	55	136	1500	67	66	1,9	1551045SW	1561045SW
	VLGFP1002-xxxSW850A0950	2xLED-M 30 W	9240	66	140	1000	67	66	1,6	1551048SW	1561048SW
	VLGFP1502-xxxSW850A1400	2xLED-M 45 W	13810	100	138	1500	67	66	2,2	1551051SW	1561051SW
		Leuchten mit flexiblem Widerstand ResFlex*:									
	VLGFP1501-xxxSW850A0750-RF	1xLED-M 51 W	7680	55	139	1500	67	66	1,9	1551117SW	
	VLGFP1502-xxxSW850A1400-RF	2xLED-M 47 W	14580	100	145	1500	67	66	2,2	1551133SW	

Lichtfarbe 865

Geräteträger mit Farbcodierung blau zur Montage in Tragschiene VLTM-5, VLTM-7 oder VLTM-11.

Geräteträger mit Farbcodierung lila zur Montage in Tragschiene VLTM-7 oder VLTM-11.

Farbwiedergabeindex $Ra \geq 80$,
Farbtemperatur 6500 Kelvin

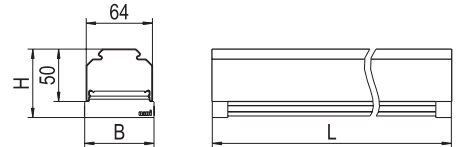

Lichtverteilung: B breit strahlend



Type	Bestückung	Leuchtenlichtstrom [lm]	Leuchtenleistung [W]	Leuchteneffizienz [lm/W]	Maße [mm]			Gew. [kg]	el. Konv. xxx=5ND Art-Nr.	dim. Konv. DALI xxx=7DA Art-Nr.	
					L	B	H				
weiß	VLGFP0501-xxxWS865B0250	1xLED-M 17 W	2700	18	150	500	67	66	0,9	1551052	1561052
	VLGFP1501-xxxWS865B0450	1xLED-M 25 W	4400	28	157	1500	67	66	1,9	1551155	1561155
	VLGFP1001-xxxWS865B0550	1xLED-M 33 W	5240	37	141	1000	67	66	1,4	1551054	1561054
	VLGFP1501-xxxWS865B0800	1xLED-M 50 W	8100	55	147	1500	67	66	1,9	1551056	1561056
	VLGFP1002-xxxWS865B1000	2xLED-M 30 W	9800	66	148	1000	67	66	1,6	1551059	1561059
	VLGFP1002-xxxWS865B1200	2xLED-M 37 W	11600	81	143	1000	67	66	1,6	1551099	1561099
	VLGFP1502-xxxWS865B1500	2xLED-M 45 W	14700	100	147	1500	67	66	2,2	1551062	1561062
	VLGFP1502-xxxWS865B1700	2xLED-M 55 W	17400	121	143	1500	67	66	2,2	1551101	1561101
	Leuchten mit flexiblem Widerstand ResFlex*:										
	VLGFP1501-xxxWS865B0800-RF	1xLED-M 51 W	8300	55	150	1500	67	66	1,9	1551105	
VLGFP1502-xxxWS865B1500-RF	2xLED-M 47 W	15530	100	155	1500	67	66	2,2	1551106		
Leuchten mit flexiblem Widerstand ResFlex* außenliegend:											
VLGFP-RF1501-xxxWS865B0800 ¹	1xLED-M 47 W	7770	52	149	1500	67	66	1,9	1551325		
silber	VLGFP0501-xxxSI865B0250	1xLED-M 17 W	2620	18	145	500	67	66	0,9	1551052SI	1561052SI
	VLGFP1001-xxxSI865B0550	1xLED-M 33 W	5400	37	145	1000	67	66	1,4	1551054SI	1561054SI
	VLGFP1501-xxxSI865B0800	1xLED-M 50 W	7860	55	142	1500	67	66	1,9	1551056SI	1561056SI
	VLGFP1002-xxxSI865B1000	2xLED-M 30 W	9510	66	144	1000	67	66	1,6	1551059SI	1561059SI
	VLGFP1002-xxxSI865B1200	2xLED-M 37 W	11260	81	139	1000	67	66	1,6	1551099SI	1561099SI
	VLGFP1502-xxxSI865B1500	2xLED-M 45 W	14270	100	142	1500	67	66	2,2	1551062SI	1561062SI
	VLGFP1502-xxxSI865B1700	2xLED-M 55 W	16890	121	139	1500	67	66	2,2	1551101SI	1561101SI
	Leuchten mit flexiblem Widerstand ResFlex*:										
	VLGFP1501-xxxSI865B0800-RF	1xLED-M 51 W	8050	55	146	1500	67	66	1,9	1551105SI	
	VLGFP1502-xxxSI865B1500-RF	2xLED-M 47 W	15060	100	150	1500	67	66	2,2	1551106SI	
schwarz	VLGFP0501-xxxSW865B0250	1xLED-M 17 W	2570	18	142	500	67	66	0,9	1551052SW	1561052SW
	VLGFP1001-xxxSW865B0550	1xLED-M 33 W	5140	37	138	1000	67	66	1,4	1551054SW	1561054SW
	VLGFP1501-xxxSW865B0800	1xLED-M 50 W	7710	55	140	1500	67	66	1,9	1551056SW	1561056SW
	VLGFP1002-xxxSW865B1000	2xLED-M 30 W	9330	66	141	1000	67	66	1,6	1551059SW	1561059SW
	VLGFP1002-xxxSW865B1200	2xLED-M 37 W	11050	81	136	1000	67	66	1,6	1551099SW	1561099SW
	VLGFP1502-xxxSW865B1500	2xLED-M 45 W	14000	100	140	1500	67	66	2,2	1551062SW	1561062SW
	VLGFP1502-xxxSW865B1700	2xLED-M 55 W	16570	121	136	1500	67	66	2,2	1551101SW	1561101SW
	Leuchten mit flexiblem Widerstand ResFlex*:										
	VLGFP1501-xxxSW865B0800-RF	1xLED-M 51 W	7800	55	141	1500	67	66	1,9	1551105SW	
	VLGFP1502-xxxSW865B1500-RF	2xLED-M 47 W	14600	100	146	1500	67	66	2,2	1551106SW	

Lichtverteilung: E extrem tief strahlend



Type	Bestückung	Leuchtenlichtstrom [lm]	Leuchtenleistung [W]	Leuchteneffizienz [lm/W]	Maße [mm]			Gew. [kg]	el. Konv. xxx=5ND Art-Nr.	dim. Konv. DALI xxx=7DA Art-Nr.	
					L	B	H				
weiß	VLGFP1501-xxxWS865E0400	1xLED-M 25 W	4196	28	149	1500	67	66	1,9	1551156	1561156
	VLGFP1501-xxxWS865E0750	1xLED-M 50 W	7592	55	138	1500	67	66	1,9	1551057	1561057
	VLGFP1002-xxxWS865E0900	2xLED-M 30 W	9191	66	139	1000	67	66	1,6	1551060	1561060
	VLGFP1002-xxxWS865E1100	2xLED-M 37 W	10889	81	134	1000	67	66	1,6	1551100	1561100
	VLGFP1502-xxxWS865E1400	2xLED-M 45 W	13786	100	137	1500	67	66	2,2	1551063	1561063
	VLGFP1502-xxxWS865E1600	2xLED-M 55 W	16284	121	134	1500	67	66	2,2	1551102	1561102
	Leuchten mit flexiblem Widerstand ResFlex*:										
VLGFP1501-xxxWS865E0800-RF	1xLED-M 51 W	7810	55	142	1500	67	66	1,9	1551114		
VLGFP1502-xxxWS865E1500-RF	2xLED-M 47 W	14585	100	145	1500	67	66	2,2	1551130		

* Über einen integrierten, flexiblen Widerstand (ResFlex) lassen sich 10 unterschiedliche Widerstände und damit 10 unterschiedliche Lichtströme für die Leuchte einstellen. Die angegebenen Werte zu Leuchtenlichtstrom, -leistung und -effizienz sind Maximalwerte (Werkseinstellung: Maximaler Lichtstrom).

¹ Geräteträger mit außenliegendem ResFlex = Schutzart IP40

Lichtverteilung: A asymmetrisch strahlend



Type	Bestückung	Leuchtenlichtstrom [lm]	Leuchtenleistung [W]	Leuchteneffizienz [lm/W]	Maße [mm]			Gew. [kg]	el. Konv. xxx=5ND Art-Nr.	dim. Konv. DALI xxx=7DA Art-Nr.	
					L	B	H				
weiß	VLGFP0501-xxxWS865A0250	1xLED-M 17 W	2600	18	144	500	67	66	0,9	1551053	1561053
	VLGFP1501-xxxWS865A0450	1xLED-M 25 W	4300	28	153	1500	67	66	1,9	1551157	1561157
	VLGFP1001-xxxWS865A0500	1xLED-M 33 W	5100	37	137	1000	67	66	1,4	1551055	1561055
	VLGFP1501-xxxWS865A0750	1xLED-M 50 W	7700	55	140	1500	67	66	1,9	1551058	1561058
	VLGFP1002-xxxWS865A0950	2xLED-M 30 W	9400	66	142	1000	67	66	1,6	1551061	1561061
	VLGFP1502-xxxWS865A1400	2xLED-M 45 W	14100	100	141	1500	67	66	2,2	1551064	1561064
Leuchten mit flexiblem Widerstand ResFlex*:											
	VLGFP1501-xxxWS865A0800-RF	1xLED-M 51 W	7950	55	144	1500	67	66	1,9	1551118	
	VLGFP1502-xxxWS865A1500-RF	2xLED-M 47 W	14880	100	148	1500	67	66	2,2	1551134	
silber	VLGFP0501-xxxSI865A0250	1xLED-M 17 W	2520	18	140	500	67	66	0,9	1551053SI	1561053SI
	VLGFP1001-xxxSI865A0500	1xLED-M 33 W	4950	37	133	1000	67	66	1,4	1551055SI	1561055SI
	VLGFP1501-xxxSI865A0750	1xLED-M 50 W	7480	55	136	1500	67	66	1,9	1551058SI	1561058SI
	VLGFP1002-xxxSI865A0950	2xLED-M 30 W	9130	66	138	1000	67	66	1,6	1551061SI	1561061SI
	VLGFP1502-xxxSI865A1400	2xLED-M 45 W	13690	100	136	1500	67	66	2,2	1551064SI	1561064SI
	Leuchten mit flexiblem Widerstand ResFlex*:										
	VLGFP1501-xxxSI865A0750-RF	1xLED-M 51 W	7710	55	140	1500	67	66	1,9	1551118SI	
	VLGFP1502-xxxSI865A1400-RF	2xLED-M 47 W	14430	100	144	1500	67	66	2,2	1551134SI	
schwarz	VLGFP0501-xxxSW865A0250	1xLED-M 17 W	2480	18	137	500	67	66	0,9	1551053SW	1561053SW
	VLGFP1001-xxxSW865A0500	1xLED-M 33 W	4860	37	131	1000	67	66	1,4	1551055SW	1561055SW
	VLGFP1501-xxxSW865A0750	1xLED-M 50 W	7330	55	133	1500	67	66	1,9	1551058SW	1561058SW
	VLGFP1002-xxxSW865A0950	2xLED-M 30 W	8950	66	135	1000	67	66	1,6	1551061SW	1561061SW
	VLGFP1502-xxxSW865A1400	2xLED-M 45 W	13430	100	134	1500	67	66	2,2	1551064SW	1561064SW
	Leuchten mit flexiblem Widerstand ResFlex*:										
	VLGFP1501-xxxSW865A0750-RF	1xLED-M 51 W	7470	55	135	1500	67	66	1,9	1551118SW	
	VLGFP1502-xxxSW865A1400-RF	2xLED-M 47 W	13990	100	139	1500	67	66	2,2	1551134SW	





VLGFP-SN

mit Sensor

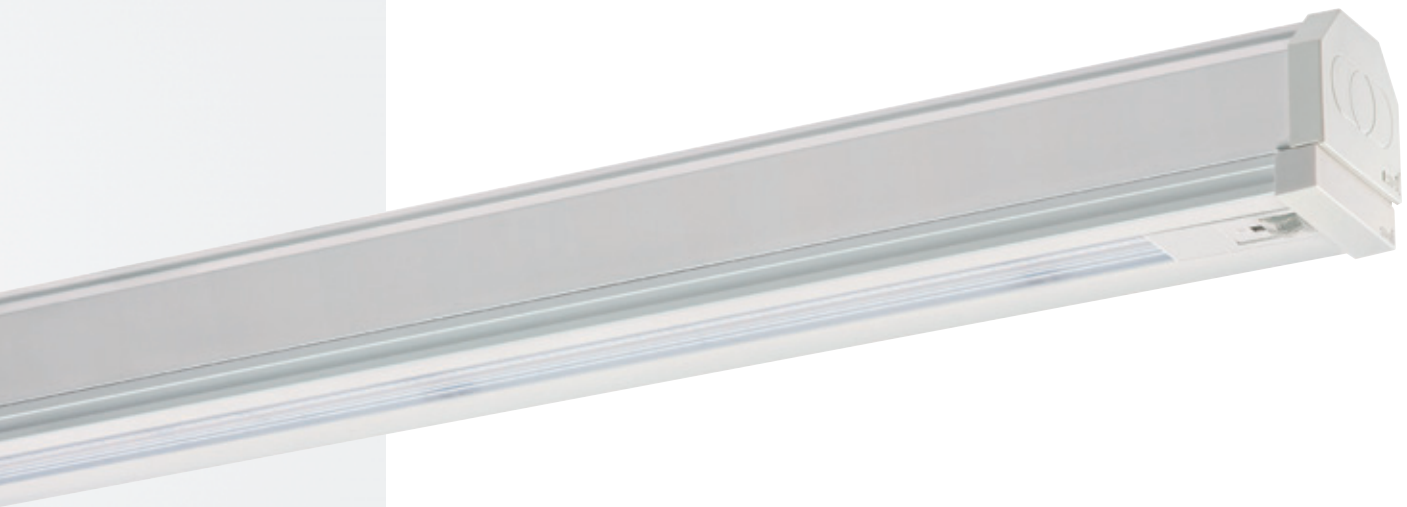

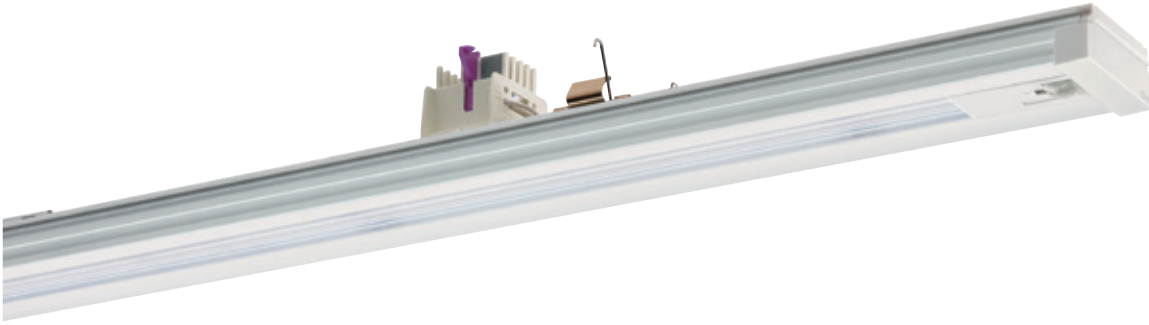

Geräteträger VLGFP-SN

mit Sensor

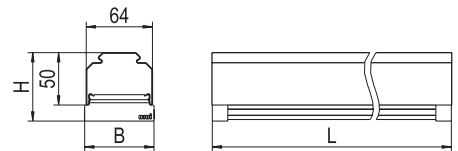

Ausführung: LED-Geräteträger aus Aluminiumprofil, stranggepresst, weiß pulverbeschichtet. RIDI-LED-Linearmodule bestückt mit Mid-Power-LEDs für höchste Effizienz. Die Platinen sind zur optimalen Wärmeableitung vollflächig an das Aluminiumprofil angedrückt. Lötstellen der LED-Module geprüft nach strengstem Qualitätsstandard bzgl. Lunkenbildung und Stabilität bei Vibration und Verwindung. Keine Wärmekopplung zwischen LED-Modulen und Konverter. Linearoptiken aus klarem, UV-beständigen PMMA, flächenbündig integriert in den Geräteträger. Leuchte IP20/40. Breite des Geräteträgers identisch mit der Tragschiene.

Federstahlklammer für die Befestigung des Geräteträgers in der Tragschiene VLTM. Zusammen mit der Tragschiene VLTM für die Herstellung von modularen und variablen Lichtbändern in Schutzart IP20 und IP40. Die Geräteträger lassen sich an beliebiger Stelle in der Tragschiene montieren. Elektrischer Adapter zum flexiblen Abgriff der Stromführung in der Tragschiene mit automatisch kontaktiertem Schutzleiter. Phasenwahl durch Schiebekontakt. Farbliche und optische Codierung zur einfachen Montage. Mechanische Codierung zur Vermeidung von Fehlmontage (Verdrehschutz). Bei variabel platzierten Geräteträgern und Zusammentreffen von Betriebsgerät mit Tragschienenverbinder, ist nur mit dem Tragschienenverbinder VLTV ...-600 die Montage möglich.

Elektrische Ausführungen:

- **dim. Konv. DALI:** Elektronischer DALI-Konverter für LED, 220-240 V/AC, 50-60 Hz, verdrahtet auf elektrischen Adapter mit Phasenwahl über Schiebekontakt.

Hinweis Sanierung: Beim Austausch von T16/T26-Geräteträgern durch LED-Geräteträger sind zur Sicherung des Geräteträgers in der Tragschiene je zwei Sicherungsklammern zu montieren (siehe Tragschienenzubehör).

Lichtverteilungen:

- B** breit strahlend
- R** Regaloptik, doppelt asymmetrisch
- O** diffus, opal

Farbtemperatur:

4000 Kelvin (840)
Andere Farbtemperaturen auf Anfrage möglich.

Farbwiedergabeindex Ra \geq 80



nach DIN EN 60598/VDE 0711

Geräteträger mit Farbcodierung blau zur Montage in Tragschiene VLTM-5, VLTM-7 oder VLTM-11.

Geräteträger mit Farbcodierung lila zur Montage in Tragschiene VLTM-7 oder VLTM-11.

Lichtfarbe 840 *Farbwiedergabeindex Ra ≥ 80, Farbtemperatur 4000 Kelvin*

VLGFP-SN...MR (Master) und VLGFP...DA... (Slave), Farbcodierung lila, als Master-Slave Kombination zur Montage in VLTM-7 oder VLTM-11. Bewegungsmelder steuert den Controller im Geräteträger an.

Werkseinstellung: Nach der letzten erkannten Bewegung bleibt das Lichtniveau für die Nachlaufzeit von 5 Minuten auf 100%. Danach Dimmung auf 10%. Nach weiteren 30 Sekunden Abschalten der Leuchte. Ein Master-Geräteträger kann mit maximal 3 DALI-Geräteträgern ergänzt werden. Individuelle Einstellung über App möglich. Maximale Montagehöhe 4 m, Erfassungsbereich 6 m Durchmesser.

Bei Weiterführung des Steuersignals vom Master-Geräteträger über mehrere Tragschienen muss nach maximal 3 Slave-Geräteträgern das Steuersignal unterbrochen werden. Hierzu bei VLTM-7 einen 5-poligen Verbinder verwenden und bei VLTM-11 die Steuerleitungen 4 und 5 manuell entfernen.

Lichtverteilung: breit strahlend

Type	Bestückung	Leuchtenlichtstrom [lm]	Leuchtenleistung [W]	Leuchteneffizienz [lm/W]	Maße [mm]			Gew. [kg]	dim. Konv. DALI Art-Nr.
					L	B	H		
VLGFP-SN1501-7DAWS840B0800-MR	1xLED-M 47 W	7700	53	145	1500	67	66	1,9	1561300

Lichtverteilung: 0 diffus strahlend, opal

Type	Bestückung	Leuchtenlichtstrom [lm]	Leuchtenleistung [W]	Leuchteneffizienz [lm/W]	Maße [mm]			Gew. [kg]	dim. Konv. DALI Art-Nr.
					L	B	H		
VLGFP-SN1501-7DAWS840O0700-MR	1xLED-M 47 W	6700	53	126	1500	67	66	1,9	1561318

Lichtverteilung: R doppelt asymmetrisch strahlend, Regaloptik

Type	Bestückung	Leuchtenlichtstrom [lm]	Leuchtenleistung [W]	Leuchteneffizienz [lm/W]	Maße [mm]			Gew. [kg]	dim. Konv. DALI Art-Nr.
					L	B	H		
VLGFP-SN1501-7DAWS840R0800-MR	1xLED-M 47 W	7400	53	139	1500	67	66	1,9	1561301

Geräteträger mit Licht- und Bewegungsmelder. Farbcodierung blau zur Montage in VLTM-5, VLTM-7 oder VLTM-11.

Der Sensor steuert den Controller im Geräteträger an, d.h. keine zusätzlichen Steuerleitungen notwendig. Jeder Geräteträger arbeitet für sich autark, keine Ergänzung mit Slave-Geräteträgern möglich.

Werkseinstellung: Nach der letzten erkannten Bewegung bleibt das Lichtniveau für die Nachlaufzeit von 5 Minuten auf 100%. Danach Dimmung auf 10%. Nach weiteren 30 Sekunden Abschalten der Leuchte. Individuelle Einstellung über App möglich.

Maximale Montagehöhe 4 m, Erfassungsbereich 6 m Durchmesser.

Lichtverteilung: breit strahlend

Type	Bestückung	Leuchtenlichtstrom [lm]	Leuchtenleistung [W]	Leuchteneffizienz [lm/W]	Maße [mm]			Gew. [kg]	dim. Konv. DALI Art-Nr.
					L	B	H		
VLGFP-SN1501-5NDWS840B0800	1xLED-M 47 W	7700	53	145	1500	67	66	1,9	1551300

Lichtverteilung: 0 diffus strahlend, opal

Type	Bestückung	Leuchtenlichtstrom [lm]	Leuchtenleistung [W]	Leuchteneffizienz [lm/W]	Maße [mm]			Gew. [kg]	dim. Konv. DALI Art-Nr.
					L	B	H		
VLGFP-SN1501-5NDWS840O0700	1xLED-M 47 W	6700	53	126	1500	67	66	1,9	1551318

Lichtverteilung: R doppelt asymmetrisch strahlend, Regaloptik

Type	Bestückung	Leuchtenlichtstrom [lm]	Leuchtenleistung [W]	Leuchteneffizienz [lm/W]	Maße [mm]			Gew. [kg]	dim. Konv. DALI Art-Nr.
					L	B	H		
VLGFP-SN1501-5NDWS840R0800	1xLED-M 47 W	7400	53	139	1500	67	66	1,9	1551301





VLGFP ... W

mit satiniertes Wanne



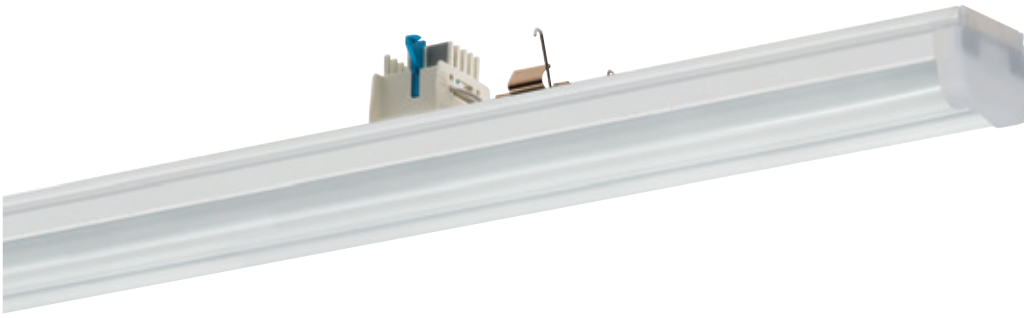

Geräteträger VLGFP ... W

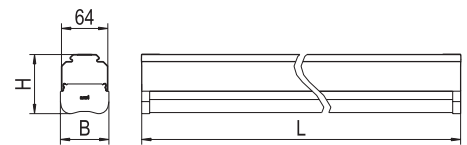

mit satinierter Wanne

Ausführung: LED-Geräteträger aus Aluminiumprofil, stranggepresst, weiß (...WS-...), silber (...SI-...) bzw. schwarz (...SW-...) pulverbeschichtet. RIDI-LED-Linearmodule bestückt mit Mid-Power-LEDs für höchste Effizienz. Die SELV-konform betriebenen Platinen sind zur optimalen Wärmeableitung vollflächig an das Aluminiumprofil angepresst. Lötstellen der LED-Module geprüft nach strengstem Qualitätsstandard bzgl. Lunkenbildung und Stabilität bei Vibration und Verwindung. Keine Wärmekopplung zwischen LED-Modulen und Konverter. Wanne flächenbündig am Geräteträger, Breite des Geräteträgers und Wanne identisch mit der Tragschiene.

Endstirnteile aus PMMA entsprechend der Wanne, fliegengeschützt. Lichtraum staubgeschützt, Schutzart ähnlich IP50. Federstahlklammer für die Befestigung des Geräteträgers in der Tragschiene VLTM. Zusammen mit der Tragschiene VLTM für die Herstellung von modularen und variablen Lichtbändern in Schutzart IP20 und IP40. Die Geräteträger lassen sich an beliebiger Stelle in der Tragschiene montieren. Elektrischer Adapter zum flexiblen Abgriff der Stromführung in der Tragschiene mit automatisch kontaktiertem Schutzleiter. Phasenwahl durch Schiebekontakt. Farbliche und optische Codierung zur einfachen Montage. Mechanische Codierung zur Vermeidung von Fehlmontage (Verdrehschutz). Bei variabel platzierten Geräteträgern und Zusammentreffen von Betriebsgerät mit Tragschienenverbinder, ist nur mit dem Tragschienenverbinder VLTV ...-600 die Montage möglich.

RF: Über einen integrierten, flexiblen Widerstand (ResFlex) lassen sich 10 unterschiedliche Widerstände und damit 10 unterschiedliche Lichtströme für die Leuchte einstellen (Werkseinstellung: Maximaler Lichtstrom).

Elektrische Ausführungen:

- **dim. Konv. DALI:** Elektronischer DALI-Konverter für LED, 220-240 Volt, 0/50-60 Hz, verdrahtet auf elektrischen Adapter mit Phasenwahl über Schiebekontakt. Geeignet für Gleichspannungsbetrieb und den Einsatz in Zentralbatterieanlagen, 220-240 VDC.
- **el. Konv.:** Elektronischer Konverter für LED, 230 Volt, 0/50-60 Hz, verdrahtet auf elektrischen Adapter mit Phasenwahl über Schiebekontakt. Geeignet für Gleichspannungsbetrieb und den Einsatz in Zentralbatterieanlagen, 220-240 VDC.
- Leuchten mit flexiblem Widerstand ResFlex (-RF)

Hinweis „Lebensmittelrecht“:

Diese Leuchten entsprechen den Vorgaben des Lebensmittelrechtes im Sinne der Verordnung (EG) Nr. 852/2004 (HACCP) Anlage II Kapitel I Ziffer 2 a, b Kapitel II Ziffer 1c im Bereich von Leuchten. Sie sind geeignet für den Einsatz in der Lebensmittelindustrie.

Hinweis LABS:

Diese Leuchten sind für den Einsatz in lackverarbeitenden Betrieben außerhalb des Lackierbereichs bzw. außerhalb von lösemittelverarbeitenden Bereichen geeignet.

Zusatzausführungen:

- ED:** Geräteträger mit Notlichtelement und automatischem Selbsttest, mit wartungsfreiem Akku für Dauerschaltung 3 Stunden. Im Notlichtbetrieb ca. 450 lm LED-Lichtstrom. (Nur bei Geräteträgerlänge 1500 mm möglich)
- Z:** Notlichtgeräteträger für zentrale Ersatzstromversorgung 230 V AC/DC (Bereitschaftsschaltung). Im Notlichtbetrieb bei schaltbarer Ausführung 100 % Leuchtenlichtstrom, bei DALI-Ausführung 15 % Leuchtenlichtstrom (auf Anfrage programmierbar).
- UR:** Notlichtgeräteträger mit Umschaltrelais für zentrale Ersatzstromversorgung 230 V AC/DC (Dauerschaltung). Im Notlichtbetrieb bei schaltbarer Ausführung 100 % Leuchtenlichtstrom, bei DALI-Ausführung 15 % Leuchtenlichtstrom (auf Anfrage programmierbar).

Optik:

W Wanne aus satinierem, UV-beständigen PMMA, für diffuse Lichtverteilung inklusive Indirektanteil.

Farbtemperaturen:

3000 Kelvin (830)
4000 Kelvin (840)
5000 Kelvin (850)
6500 Kelvin (865)
Andere Farbtemperaturen auf Anfrage möglich.

Farbwiedergabeindex Ra \geq 80

Geräteträger mit Farbcodierung blau zur Montage in Tragschiene VLTM-5, VLTM-7 oder VLTM-11.

Geräteträger mit Farbcodierung lila zur Montage in Tragschiene VLTM-7 oder VLTM-11.



nach DIN EN 60598/VDE 0711

Lichtfarbe 830 Farbwiedergabeindex $Ra \geq 80$, Farbtemperatur 3000 Kelvin

Type	Bestückung	Leuchtenlichtstrom [lm]	Leuchtenleistung [W]	Leuchteneffizienz [lm/W]	Maße [mm]			Gew. [kg]	el. Konv. Art-Nr.	dim. Konv. DALI Art-Nr.
					L	B	H			
○ VLGFP1001-7DAWS830W0500	1xLED-M 33 W	4908	39	125	1000	67	82	1,6		1561175
○ VLGFP1501-7DAWS830W0750	1xLED-M 50 W	7370	59	124	1500	67	82	2,2		1561171
● VLGFP1001-7DASI830W0500	1xLED-M 33 W	4911	37	132	1000	67	82	1,6		1561175SI
● VLGFP1501-7DASI830W0750	1xLED-M 50 W	7415	55	134	1500	67	82	2,2		1561171SI
● VLGFP1001-7DASW830W0500	1xLED-M 33 W	4822	37	130	1000	67	82	1,6		1561175SW
● VLGFP1501-7DASW830W0750	1xLED-M 50 W	7273	55	132	1500	67	82	2,2		1561171SW
Leuchten mit flexiblem Widerstand ResFlex*:										
○ VLGFP1501-5NDSW830W0750-RF	1xLED-M 50 W	7440	58	128	1500	67	82	2,2	1551212	
● VLGFP1501-5NDSI830W0750-RF	1xLED-M 50 W	7220	58	124	1500	67	82	2,2	1551212SI	
● VLGFP1501-5NDSW830W0700-RF	1xLED-M 50 W	6990	58	120	1500	67	82	2,2	1551212SW	

Lichtfarbe 840 Farbwiedergabeindex $Ra \geq 80$, Farbtemperatur 4000 Kelvin

Type	Bestückung	Leuchtenlichtstrom [lm]	Leuchtenleistung [W]	Leuchteneffizienz [lm/W]	Maße [mm]			Gew. [kg]	el. Konv. Art-Nr.	dim. Konv. DALI Art-Nr.
					L	B	H			
○ VLGFP1001-7DAWS840W0550	1xLED-M 33 W	5122	39	131	1000	67	82	1,6		1561176
○ VLGFP1501-7DAWS840W0800	1xLED-M 50 W	7679	59	130	1500	67	82	2,2		1561172
● VLGFP1001-7DASI840W0550	1xLED-M 33 W	5177	37	139	1000	67	82	1,6		1561176SI
● VLGFP1501-7DASI840W0800	1xLED-M 50 W	7672	55	139	1500	67	82	2,2		1561172SI
● VLGFP1001-7DASW840W0550	1xLED-M 33 W	5070	37	137	1000	67	82	1,6		1561176SW
● VLGFP1501-7DASW840W0800	1xLED-M 50 W	7530	55	136	1500	67	82	2,2		1561172SW
Leuchten mit flexiblem Widerstand ResFlex*:										
○ VLGFP1501-5NDSW840W0800-RF	1xLED-M 50 W	7750	58	133	1500	67	82	2,2	1551213	
● VLGFP1501-5NDSI840W0800-RF	1xLED-M 50 W	7520	58	129	1500	67	82	2,2	1551213SI	
● VLGFP1501-5NDSW840W0750-RF	1xLED-M 50 W	7290	58	125	1500	67	82	2,2	1551213SW	

Lichtfarbe 850 Farbwiedergabeindex $Ra \geq 80$, Farbtemperatur 5000 Kelvin

Type	Bestückung	Leuchtenlichtstrom [lm]	Leuchtenleistung [W]	Leuchteneffizienz [lm/W]	Maße [mm]			Gew. [kg]	el. Konv. Art-Nr.	dim. Konv. DALI Art-Nr.
					L	B	H			
○ VLGFP1001-7DAWS850W0550	1xLED-M 33 W	5417	37	146	1000	67	82	1,6		1561177
○ VLGFP1501-7DAWS850W0800	1xLED-M 50 W	8170	55	148	1500	67	82	2,2		1561173
● VLGFP1001-7DASI850W0550	1xLED-M 33 W	5257	37	142	1000	67	82	1,6		1561177SI
● VLGFP1501-7DASI850W0800	1xLED-M 50 W	7930	55	144	1500	67	82	2,2		1561173SI
● VLGFP1001-7DASW850W0550	1xLED-M 33 W	5159	37	139	1000	67	82	1,6		1561177SW
● VLGFP1501-7DASW850W0800	1xLED-M 50 W	7779	55	141	1500	67	82	2,2		1561173SW
Leuchten mit flexiblem Widerstand ResFlex*:										
○ VLGFP1501-5NDSW850W0800-RF	1xLED-M 50 W	7960	58	137	1500	67	82	2,2	1551214	
● VLGFP1501-5NDSI850W0800-RF	1xLED-M 50 W	7720	58	133	1500	67	82	2,2	1551214SI	
● VLGFP1501-5NDSW850W0750-RF	1xLED-M 50 W	7480	58	128	1500	67	82	2,2	1551214SW	

Lichtfarbe 865 Farbwiedergabeindex $Ra \geq 80$, Farbtemperatur 6500 Kelvin

Type	Bestückung	Leuchtenlichtstrom [lm]	Leuchtenleistung [W]	Leuchteneffizienz [lm/W]	Maße [mm]			Gew. [kg]	el. Konv. Art-Nr.	dim. Konv. DALI Art-Nr.
					L	B	H			
○ VLGFP1001-7DAWS865W0550	1xLED-M 33 W	5328	37	144	1000	67	82	1,6		1561178
○ VLGFP1501-7DAWS865W0800	1xLED-M 50 W	7903	55	143	1500	67	82	2,2		1561174
● VLGFP1001-7DASI865W0550	1xLED-M 33 W	5177	37	139	1000	67	82	1,6		1561178SI
● VLGFP1501-7DASI865W0800	1xLED-M 50 W	7672	55	139	1500	67	82	2,2		1561174SI
● VLGFP1001-7DASW865W0550	1xLED-M 33 W	5070	37	137	1000	67	82	1,6		1561178SW
● VLGFP1501-7DASW865W0800	1xLED-M 50 W	7530	55	136	1500	67	82	2,2		1561174SW
Leuchten mit flexiblem Widerstand ResFlex*:										
○ VLGFP1501-5NDSW865W0800-RF	1xLED-M 50 W	7750	58	133	1500	67	82	2,2	1551215	
● VLGFP1501-5NDSI865W0800-RF	1xLED-M 50 W	7520	58	129	1500	67	82	2,2	1551215SI	
● VLGFP1501-5NDSW865W0750-RF	1xLED-M 50 W	7290	58	125	1500	67	82	2,2	1551215SW	

* Über einen integrierten, flexiblen Widerstand (ResFlex) lassen sich 10 unterschiedliche Widerstände und damit 10 unterschiedliche Lichtströme für die Leuchte einstellen. Die angegebenen Werte zu Leuchtenlichtstrom, -leistung und -effizienz sind Maximalwerte (Werkseinstellung: Maximaler Lichtstrom).

LEDs befinden sich in einer kontinuierlichen Weiterentwicklung. Die angegebenen Werte zur Effizienz spiegeln den Stand der Technik zum Zeitpunkt der Drucklegung wider. Stets aktualisierte Werte können auf unserer Website abgerufen werden.





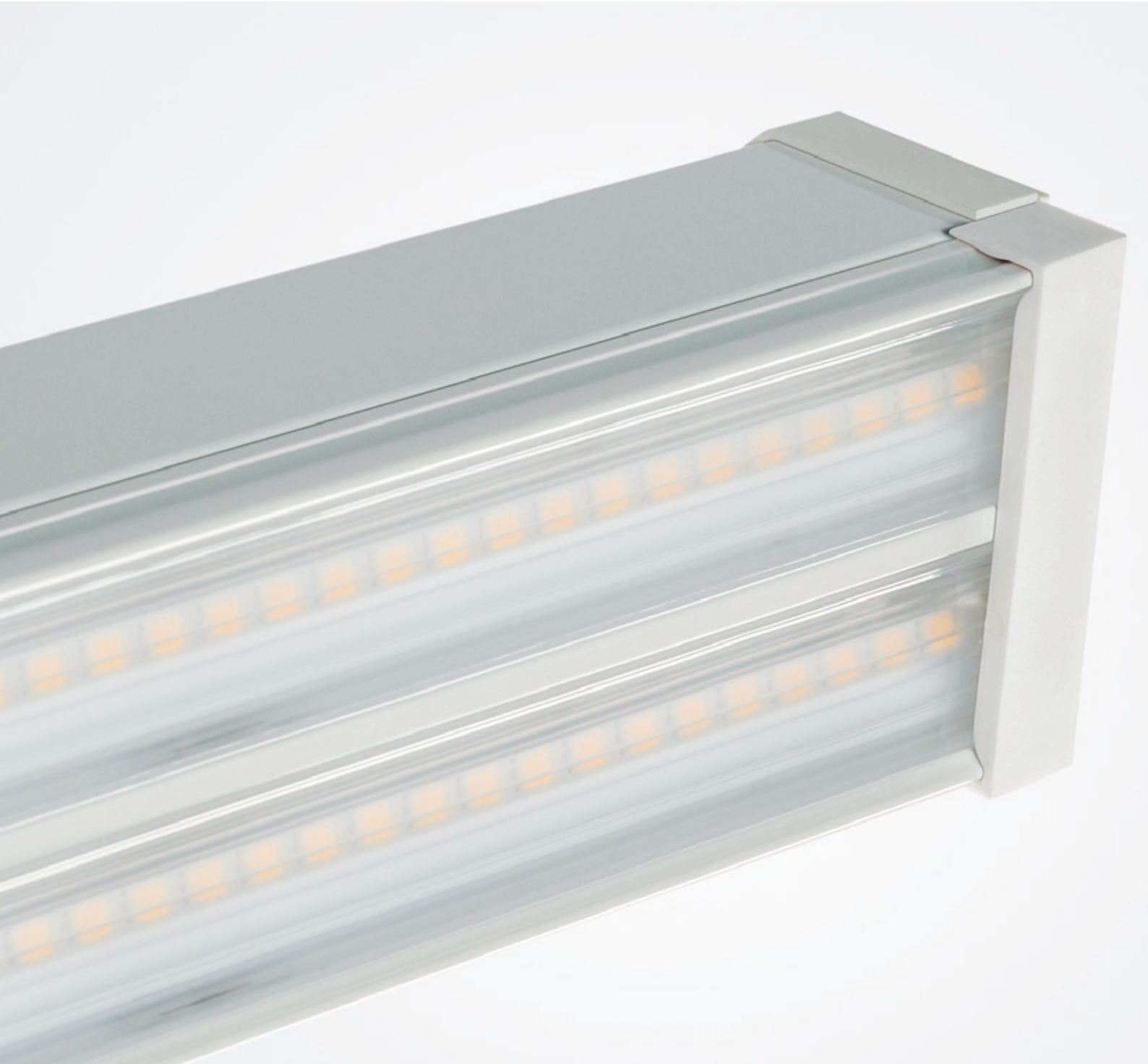



VLP GFP

mit prismatischen Linearoptiken

Speziell für industrielle Anwendungen geeignet,
mit beschichteten LEDs zum Schutz vor äußeren Einflüssen

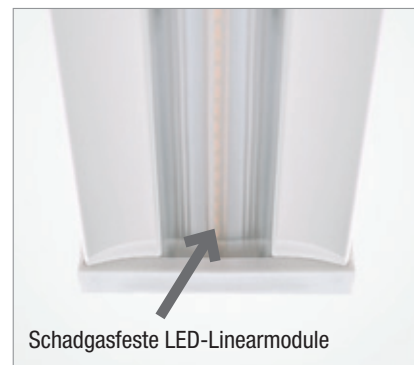

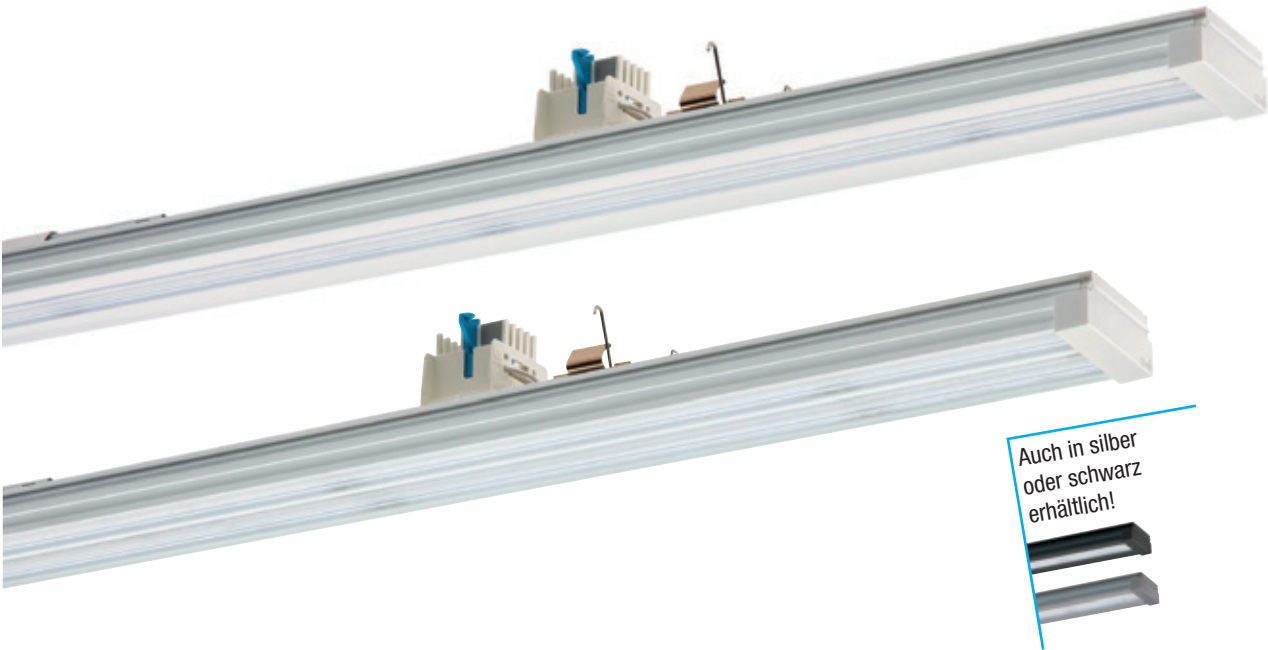

Geräteträger VLPGF

mit prismatischen Linearoptiken

Speziell für industrielle Anwendungen geeignet,
mit beschichteten LEDs zum Schutz vor äußeren Einflüssen

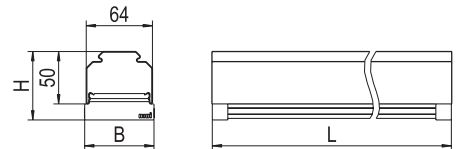

Ausführung: LED-Geräteträger aus Aluminiumprofil, stranggepresst, weiß pulverbeschichtet. RIDI-LED-Linearmodule, schadgasfest, bestückt mit Mid-Power-LEDs für höchste Effizienz. Die Platinen sind zur optimalen Wärmeableitung vollflächig an das Aluminiumprofil angepresst. Lötstellen der LED-Module geprüft nach strengstem Qualitätsstandard bzgl. Lunkenbildung und Stabilität bei Vibration und Verwindung. Keine Wärmekopplung zwischen LED-Modulen und Konverter. Linearoptiken aus klarem, UV-beständigen PMMA, flächenbündig integriert in den Geräteträger. Öffeste Dichtungen, Endkappen aus thermoplastischem Kunststoff, für Schutzart bis IP54. Breite des Geräteträgers identisch mit der Tragschiene. Federstahlklammer für die Befestigung des Geräteträgers in der Tragschiene VLTM. Zusammen mit der Tragschiene VLTM für die Herstellung von modularen und variablen Lichtbändern in Schutzart IP20 und IP54. Die Geräteträger lassen sich an beliebiger Stelle in der Tragschiene montieren. Elektrischer Adapter zum flexiblen Abgriff der Stromführung in der Tragschiene mit automatisch kontaktiertem Schutzleiter. Phasenwahl durch Schiebekontakt. Farbliche und optische Codierung zur einfachen Montage. Mechanische Codierung zur Vermeidung von Fehlmontage (Verdrehschutz). Bei variabel platzierten Geräteträgern und Zusammentreffen von Betriebsgerät mit Tragschienenverbinder, ist nur mit dem Tragschienenverbinder VLTV ...-600 die Montage möglich.

RF: Über einen integrierten, flexiblen Widerstand (ResFlex) lassen sich 10 unterschiedliche Widerstände und damit 10 unterschiedliche Lichtströme für die Leuchte einstellen (Werkseinstellung: Maximaler Lichtstrom).

Elektrische Ausführungen:

- **dim. Konv. DALI:** Elektronischer DALI-Konverter für LED, 220-240 Volt, 0/50-60 Hz, verdrahtet auf elektrischen Adapter mit Phasenwahl über Schiebekontakt. Geeignet für Gleichspannungsbetrieb und den Einsatz in Zentralbatterieanlagen.
- **el. Konv.:** Elektronischer Konverter für LED, 230 Volt, 0/50-60 Hz, verdrahtet auf elektrischen Adapter mit Phasenwahl über Schiebekontakt. Geeignet für Gleichspannungsbetrieb und den Einsatz in Zentralbatterieanlagen, 220-240 VDC.
- Leuchten mit flexiblem Widerstand ResFlex (-RF)

Hinweis LABS: Diese Leuchten sind für den Einsatz in lackverarbeitenden Betrieben außerhalb des Lackierbereichs bzw. außerhalb von lösemittelverarbeitenden Bereichen geeignet.

Zusatzausführungen:

- ED:** Geräteträger mit Notlichtelement und automatischem Selbsttest, mit wartungsfreiem Akku für Dauerschaltung 3 Stunden. Im Notlichtbetrieb ca. 450 lm LED-Lichtstrom. (Nur bei Geräteträgerlänge 1500 mm möglich)
- Z:** Notlichtgeräteträger für zentrale Ersatzstromversorgung 230 V AC/DC (Bereitschaftsschaltung). Im Notlichtbetrieb bei schaltbarer Ausführung 100 % Leuchtenlichtstrom, bei DALI-Ausführung 15 % Leuchtenlichtstrom (auf Anfrage programmierbar).
- UR:** Notlichtgeräteträger mit Umschaltrelais für zentrale Ersatzstromversorgung 230 V AC/DC (Dauerschaltung). Im Notlichtbetrieb bei schaltbarer Ausführung 100 % Leuchtenlichtstrom, bei DALI-Ausführung 15 % Leuchtenlichtstrom (auf Anfrage programmierbar).

Lichtverteilungen:

- B** breit strahlend
- E** extrem tief strahlend

Farbtemperaturen:

- 4000 Kelvin (840)
- 5000 Kelvin (850)
- 6500 Kelvin (865)
- Andere Farbtemperaturen auf Anfrage möglich.

Farbwiedergabeindex Ra \geq 80

Hinweis Sanierung: Beim Austausch von T16/T26-Geräteträgern durch LED-Geräteträger sind zur Sicherung des Geräteträgers in der Tragschiene je zwei Sicherungsklammern zu montieren (siehe Tragschienenzubehör).

Geräteträger mit Farbcodierung blau zur Montage in Tragschiene VLTM-5, VLTM-7 oder VLTM-11.

Geräteträger mit Farbcodierung lila zur Montage in Tragschiene VLTM-7 oder VLTM-11.



Lichtfarbe 840 *Farbwiedergabeindex Ra ≥ 80, Farbtemperatur 4000 Kelvin*

Lichtverteilung: B breit strahlend

Type	Bestückung	Leuchtenlichtstrom [lm]	Leuchtenleistung [W]	Leuchteneffizienz [lm/W]	Maße [mm]			Gew. [kg]	el. Konv. Art-Nr.	dim. Konv. DALI Art-Nr.
					L	B	H			
VLPGFP1001-7DAWS840B0500	1xLED-M 29 W	5130	32	160	1000	67	66	1,4		1561204
VLPGFP1501-7DAWS840B0750	1xLED-M 43 W	7758	47	164	1500	67	66	1,9		1561208
VLPGFP1002-7DAWS840B1100	2xLED-M 31 W	10812	67	161	1000	67	66	1,6		1561206
VLPGFP1502-7DAWS840B1600	2xLED-M 47 W	16423	100	164	1500	67	66	2,2		1561210
Leuchten mit flexiblem Widerstand ResFlex*:										
VLPGFP1501-5NDWS840B0900-RF	1xLED-M 48 W	8930	55	162	1500	67	66	2,2	1551286	
VLPGFP1502-5NDWS840B1700-RF	2xLED-M 44 W	16660	100	166	1500	67	66	2,4	1551292	

Lichtverteilung: E extrem tief strahlend

Type	Bestückung	Leuchtenlichtstrom [lm]	Leuchtenleistung [W]	Leuchteneffizienz [lm/W]	Maße [mm]			Gew. [kg]	el. Konv. Art-Nr.	dim. Konv. DALI Art-Nr.
					L	B	H			
VLPGFP1001-7DAWS840E0500	1xLED-M 29 W	4840	32	151	1000	67	66	1,4		1561205
VLPGFP1501-7DAWS840E0700	1xLED-M 43 W	7210	47	153	1500	67	66	1,9		1561209
VLPGFP1002-7DAWS840E1000	2xLED-M 31 W	10261	67	153	1000	67	66	1,6		1561207
VLPGFP1502-7DAWS840E1500	2xLED-M 47 W	15436	100	154	1500	67	66	2,2		1561211
Leuchten mit flexiblem Widerstand ResFlex*:										
VLPGFP1501-5NDWS840E0900-RF	1xLED-M 48 W	8390	55	152	1500	67	66	2,2	1551287	
VLPGFP1502-5NDWS840E1600-RF	2xLED-M 44 W	15660	100	156	1500	67	66	2,4	1551293	

Lichtfarbe 850 *Farbwiedergabeindex Ra ≥ 80, Farbtemperatur 5000 Kelvin*

Lichtverteilung: B breit strahlend

Type	Bestückung	Leuchtenlichtstrom [lm]	Leuchtenleistung [W]	Leuchteneffizienz [lm/W]	Maße [mm]			Gew. [kg]	el. Konv. Art-Nr.	dim. Konv. DALI Art-Nr.
					L	B	H			
VLPGFP1001-7DAWS850B0500	1xLED-M 29 W	5130	32	160	1000	67	66	1,4		1561227
VLPGFP1501-7DAWS850B0750	1xLED-M 43 W	7758	47	164	1500	67	66	1,9		1561231
VLPGFP1002-7DAWS850B1100	2xLED-M 31 W	10812	67	161	1000	67	66	1,6		1561229
VLPGFP1502-7DAWS850B1600	2xLED-M 47 W	16423	100	164	1500	67	66	2,2		1561233
Leuchten mit flexiblem Widerstand ResFlex*:										
VLPGFP1501-5NDWS850B0900-RF	1xLED-M 48 W	8939	52	171	1500	67	66	2,2	1551288	
VLPGFP1502-5NDWS850B1700-RF	2xLED-M 44 W	16693	96	173	1500	67	66	2,4	1551294	

Lichtverteilung: E extrem tief strahlend

Type	Bestückung	Leuchtenlichtstrom [lm]	Leuchtenleistung [W]	Leuchteneffizienz [lm/W]	Maße [mm]			Gew. [kg]	el. Konv. Art-Nr.	dim. Konv. DALI Art-Nr.
					L	B	H			
VLPGFP1001-7DAWS850E0500	1xLED-M 29 W	4840	32	151	1000	67	66	1,4		1561228
VLPGFP1501-7DAWS850E0700	1xLED-M 43 W	7210	47	153	1500	67	66	1,9		1561232
VLPGFP1002-7DAWS850E1000	2xLED-M 31 W	10261	67	153	1000	67	66	1,6		1561230
VLPGFP1502-7DAWS850E1500	2xLED-M 47 W	15436	100	154	1500	67	66	2,2		1561234
Leuchten mit flexiblem Widerstand ResFlex*:										
VLPGFP1501-5NDWS850E0900-RF	1xLED-M 48 W	8390	52	161	1500	67	66	2,2	1551289	
VLPGFP1502-5NDWS850E1600-RF	2xLED-M 44 W	15707	96	163	1500	67	66	2,4	1551295	

Lichtfarbe 865 *Farbwiedergabeindex Ra ≥ 80, Farbtemperatur 6500 Kelvin*

Lichtverteilung: B breit strahlend

Type	Bestückung	Leuchtenlichtstrom [lm]	Leuchtenleistung [W]	Leuchteneffizienz [lm/W]	Maße [mm]			Gew. [kg]	el. Konv. Art-Nr.	dim. Konv. DALI Art-Nr.
					L	B	H			
VLPGFP1001-7DAWS865B0500	1xLED-M 29 W	5130	32	160	1000	67	66	1,4		1561219
VLPGFP1501-7DAWS865B0750	1xLED-M 43 W	7758	47	164	1500	67	66	1,9		1561223
VLPGFP1002-7DAWS865B1100	2xLED-M 31 W	10812	67	161	1000	67	66	1,6		1561221
VLPGFP1502-7DAWS865B1600	2xLED-M 47 W	16423	100	164	1500	67	66	2,2		1561225
Leuchten mit flexiblem Widerstand ResFlex*:										
VLPGFP1501-5NDWS865B0900-RF	1xLED-M 48 W	8939	52	171	1500	67	66	2,2	1551290	
VLPGFP1502-5NDWS865B1700-RF	2xLED-M 45 W	16693	96	173	1500	67	66	2,4	1551296	

Lichtverteilung: E extrem tief strahlend

Type	Bestückung	Leuchtenlichtstrom [lm]	Leuchtenleistung [W]	Leuchteneffizienz [lm/W]	Maße [mm]			Gew. [kg]	el. Konv. Art-Nr.	dim. Konv. DALI Art-Nr.
					L	B	H			
VLPGFP1001-7DAWS865E0500	1xLED-M 29 W	4840	32	151	1000	67	66	1,4		1561220
VLPGFP1501-7DAWS865E0700	1xLED-M 43 W	7210	47	153	1500	67	66	1,9		1561224
VLPGFP1002-7DAWS865E1000	2xLED-M 31 W	10261	67	153	1000	67	66	1,6		1561222
VLPGFP1502-7DAWS865E1500	2xLED-M 47 W	15436	100	154	1500	67	66	2,2		1561226
Leuchten mit flexiblem Widerstand ResFlex*:										
VLPGFP1501-5NDWS865E0900-RF	1xLED-M 48 W	8390	52	161	1500	67	66	2,2	1551291	
VLPGFP1502-5NDWS865E1600-RF	2xLED-M 45 W	15707	96	163	1500	67	66	2,4	1551297	

Zubehör öffnet siehe nächste Seite

* Über einen integrierten, flexiblen Widerstand (ResFlex) lassen sich 10 unterschiedliche Widerstände und damit 10 unterschiedliche Lichtströme für die Leuchte einstellen. Die angegebenen Werte zu Leuchtenlichtstrom, -leistung und -effizienz sind Maximalwerte (Werkseinstellung: Maximaler Lichtstrom).

LEDs befinden sich in einer kontinuierlichen Weiterentwicklung. Die angegebenen Werte zur Effizienz spiegeln den Stand der Technik zum Zeitpunkt der Drucklegung wider. Stets aktualisierte Werte können auf unserer Website abgerufen werden.

Blindabdeckungen ölfest



Blindabdeckung VLPSBKM

Blindstück aus extrudiertem Kunststoff. Mit Rastvorsprüngen in die Tragschiene einclipsbar. Länge durch Absägen variierbar. Inklusive Dichtungen VLPSBKD (lichtgrau, ähnlich RAL7035). Schutzart IP54. Ölfest.

Hinweis: Durch Absägen der VLBKM 4500 (Art. 1207289) und zusätzliche Dichtungen VLPSBKD (Art. 1207200) sind weitere variable Längen möglich.

Type	Beschreibung	Art-Nr.
VLPSBKM 1500	Blindabdeckung L=1500 mm, IP54, ölfest, Kunststoff weiß	1207294

Zubehör



VLPSBKD

Dichtung IP54 VLPSBKD

Dichtung für Blindabdeckung VLPSBK, ölfest, IP54, zum Aufstecken auf bauseits gekürzte Blindabdeckung. Farbe lichtgrau (ähnlich RAL7035).

Type	Beschreibung	Art-Nr.
VLPSBKD	Dichtung Blindabdeckung VLPSBK ölfest für IP54, 1 Stück	1207200

Tragschienenzubehör ölfest



VLPTVD

Dichtung VLPTVD

Schutzartbedingte Abdichtung der Tragschienenverbindung bei Schutzart IP54, ölfest. Farbe lichtgrau (ähnlich RAL7035).

Type	Beschreibung	Art-Nr.
VLPTVD	Dichtung Tragschiene ölfest für IP54, 1 Stück	1207201



VLP GFP-K

Metallabdeckung VLP GFP-K

Abdeckung für Dichtung VLPTVD zum Schutz vor Umgebungseinflüssen, weiß.

Type	Beschreibung	Art-Nr.
VLP GFP-K	Abdeckung für Dichtung VLPTVD, weiss, 1 Stück	0209148
VLP GFP-K NETZ	Abdeckung f. Dichtung VLPTVD bei Netzeinsp., weiss, 1Stk	0209149



VLPNE ... F

Netzeinspeisteil flexibel VLPNE ... F

Für flexible, fein- und mehrdrähtige Leitungen bis max. 2,5 mm². Drei unterschiedliche Ausführungen für 5-, 7- und 11-polige Durchverdrahtung. Farbliche Codierung der drei Ausführungen. Inklusive ölfester Tülle (lichtgrau, ähnlich RAL7035) zur Kabeleinführung in Tragschiene oder Enddeckel.

Type	Beschreibung	Art-Nr.
VLPNE-5F	Netzeinspeist. Stromfg. 5pol, feindr. IP20/54, ölfest, 1 St.	1207205
VLPNE-7F	Netzeinspeist. Stromfg. 7pol, feindr. IP20/54, ölfest, 1 St.	1207206
VLPNE-11F	Netzeinspeist. Stromfg. 11pol, feindr. IP20/54, ölfest, 1St.	1207207



VLPNE ... S

Netzeinspeisteil starr VLPNE ... S

Für starre eindrätige Leitungen bis max. 2,5 mm². Drei unterschiedliche Ausführungen für 5-, 7- und 11-polige Durchverdrahtung. Farbliche Codierung der drei Ausführungen. Inklusive ölfester Tülle (lichtgrau, ähnlich RAL7035) zur Kabeleinführung in Tragschiene oder Enddeckel.

Type	Beschreibung	Art-Nr.
VLPNE-5S	Netzeinspeist. Stromfg. 5pol, eindr. IP20/54, ölfest, 1 St.	1207202
VLPNE-7S	Netzeinspeist. Stromfg. 7pol, eindr. IP20/54, ölfest, 1 St.	1207203
VLPNE-11S	Netzeinspeist. Stromfg. 11pol, eindr. IP20/54, ölfest, 1 St.	1207204



VLTE

Tragschienenenddeckel VLTE, VLTE SI

Enddeckel für die Tragschiene VLT Material Kunststoff, weiß, silber oder schwarz. Zur Kabeleinführung Ausbrechöffnung rund Ø 20 mm und oval 50 x 20 mm. Montage durch Aufstecken auf Tragschiene. Sicherer Halt durch Federstahlklammern. 1 Stück

Type	Beschreibung	Art-Nr.
VLTE	Enddeckel für Tragschiene, weiß, Kunststoff, 1 Stück	0205791





VLGFL

mit Linsenoptiken

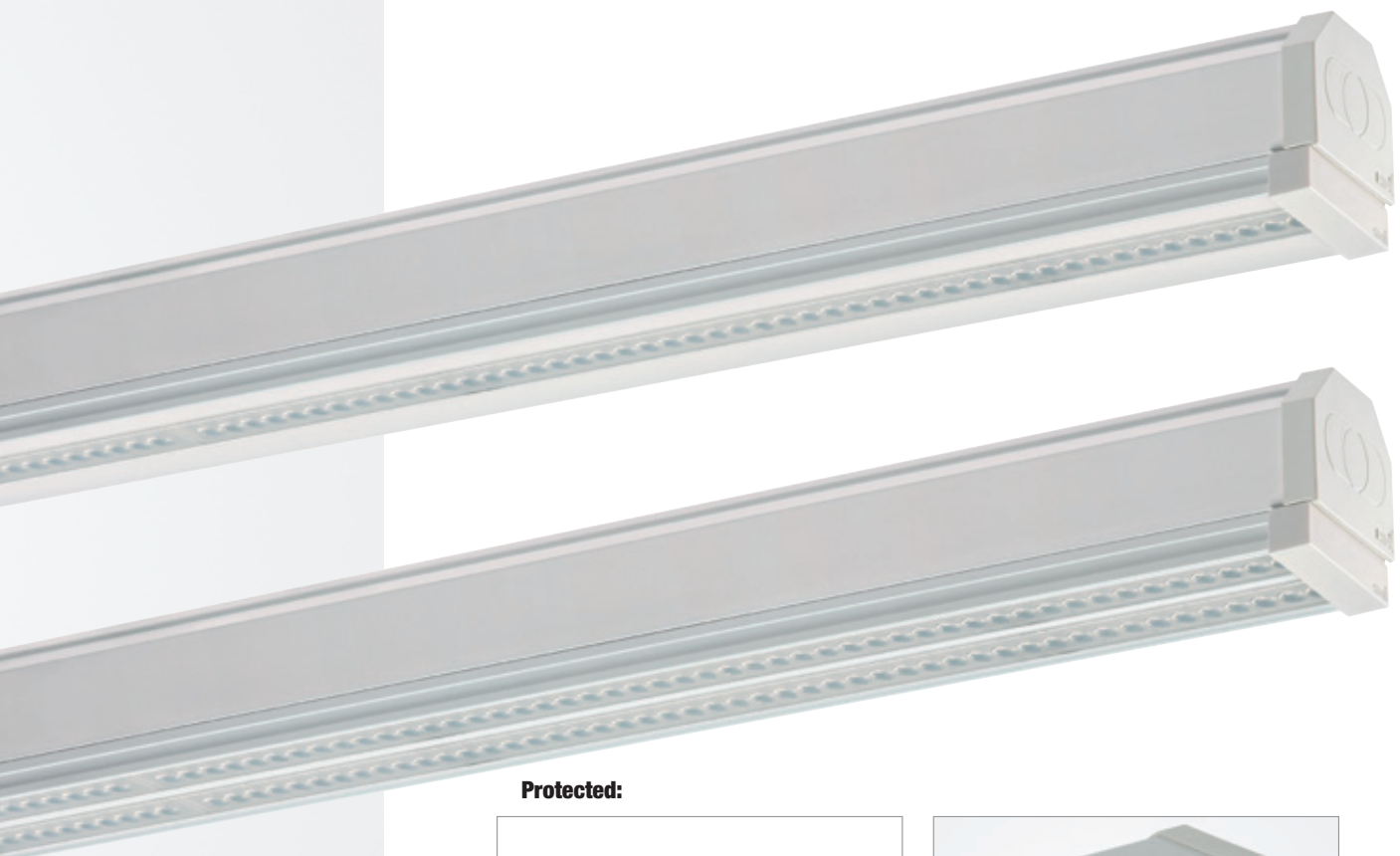

Protected:

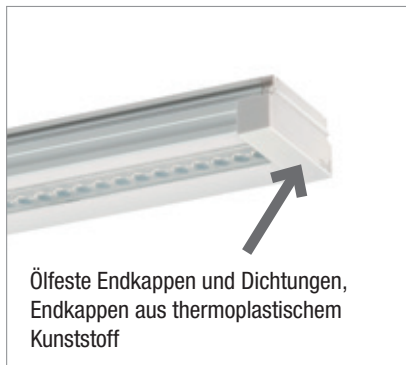



Geräteträger VLGFL – Einer für alles!

... für Office:

Mit Entblendungswerten von UGR < 19/22 eignet sich RIDI LINIA VLGFL perfekt zur Beleuchtung von Bildschirmarbeitsplätzen in Büroräumen, Schulen und Universitäten.



... für Industrie:

Mit der Eigenschaft **Protected** sind die Geräteträger VLGFL speziell für industrielle Anwendungen geeignet, mit schadgasfesten LEDs zum Schutz vor äußeren Einflüssen.

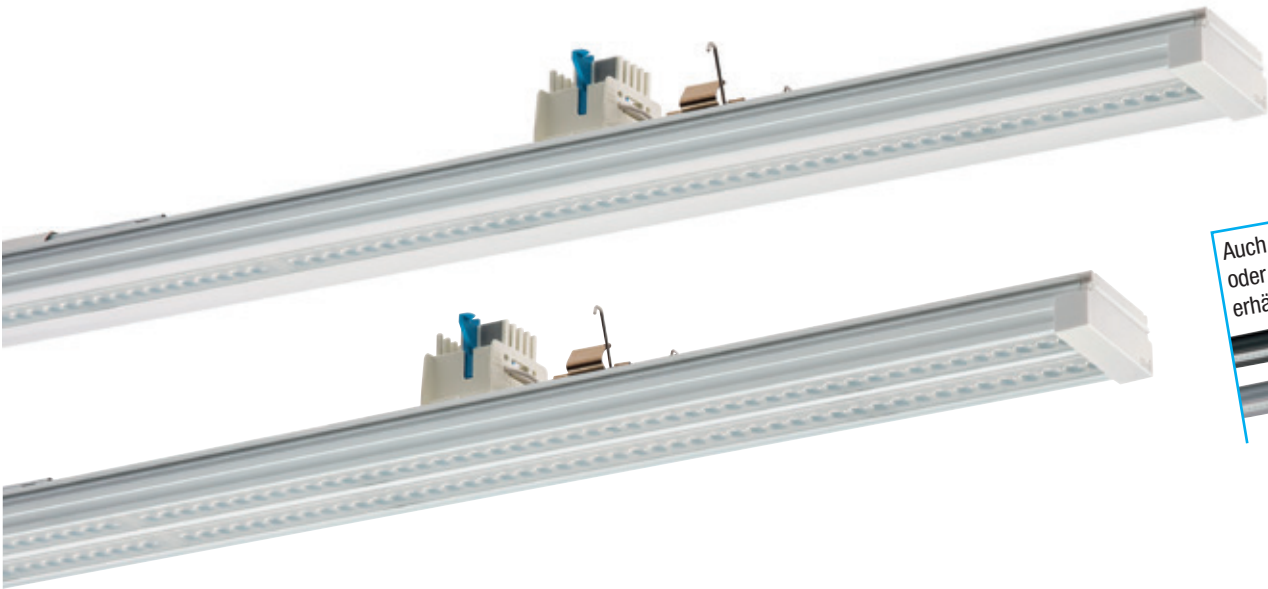

Auch in silber
oder schwarz
erhältlich!

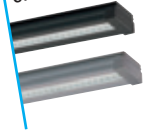

Geräteträger VLGFL

mit Linsenoptiken

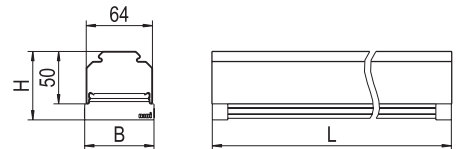

Ausführung: LED-Geräteträger aus Aluminiumprofil, stranggepresst, weiß pulverbeschichtet. RIDI-LED-Linearmodule bestückt mit Mid-Power-LEDs für höchste Effizienz. Die Platinen sind zur optimalen Wärmeableitung vollflächig an das Aluminiumprofil angedrückt. Lötstellen der LED-Module geprüft nach strengstem Qualitätsstandard bzgl. Lunkerbildung und Stabilität bei Vibration und Verwindung. Keine Wärmekopplung zwischen LED-Modulen und Konverter. Linsenoptiken aus klarem, UV-beständigen PMMA, flächenbündig integriert in den Geräteträger.

Endkappen aus thermoplastischem Kunststoff. Breite des Geräteträgers identisch mit der Tragschiene. Federstahlklammer für die Befestigung des Geräteträgers in der Tragschiene VLTM. Zusammen mit der Tragschiene VLTM für die Herstellung von modularen und variablen Lichtbändern in Schutzart IP20 und IP50. Die Geräteträger lassen sich an beliebiger Stelle in der Tragschiene montieren. Elektrischer Adapter zum flexiblen Abgriff der Stromführung in der Tragschiene mit automatisch kontaktiertem Schutzleiter. Phasenwahl durch Schiebekontakt. Farbliche und optische Codierung zur einfachen Montage. Mechanische Codierung zur Vermeidung von Fehlmontage (Verdrehschutz). Bei variabel platzierten Geräteträgern und Zusammenreffen von Betriebsgerät mit Tragschienenverbinder, ist nur mit dem Tragschienenverbinder VLTV ...-600 die Montage möglich.

Material Geräteträger: profiliert aus verzinktem, beschichtetem Stahlblech oder Aluminiumprofil, stranggepresst

Hinweis: Minimale Einsatztemperatur 0 °C.

RF: Über einen integrierten, flexiblen Widerstand (ResFlex) lassen sich 10 unterschiedliche Widerstände und damit 10 unterschiedliche Lichtströme für die Leuchte einstellen (Werkseinstellung: Maximaler Lichtstrom).

Elektrische Ausführungen:

- **dim. Konv. DALI:** Elektronischer DALI-Konverter für LED, 220-240 Volt, 0/50-60 Hz, verdrahtet auf elektrischen Adapter mit Phasenwahl über Schiebekontakt. Geeignet für Gleichspannungsbetrieb und den Einsatz in Zentralbatterieanlagen, 220-240 VDC.
- **el. Konv.:** Elektronischer Konverter für LED, 230 Volt, 0/50-60 Hz, verdrahtet auf elektrischen Adapter mit Phasenwahl über Schiebekontakt. Geeignet für Gleichspannungsbetrieb und den Einsatz in Zentralbatterieanlagen, 220-240 VDC.
- Leuchten mit flexiblem Widerstand ResFlex (-RF)

Hinweis Sanierung: Beim Austausch von T16/T26-Geräteträgern durch LED-Geräteträger sind zur Sicherung des Geräteträgers in der Tragschiene je zwei Sicherungskammern zu montieren (siehe Tragschienenzubehör).

Hinweis „Lebensmittelrecht“:

Diese Leuchten entsprechen den Vorgaben des Lebensmittelrechtes im Sinne der Verordnung (EG) Nr. 852/2004 (HACCP) Anlage II Kapitel I Ziffer 2 a, b Kapitel II Ziffer 1c im Bereich von Leuchten. Sie sind geeignet für den Einsatz in der Lebensmittelindustrie.

Hinweis LABS: Diese Leuchten sind für den Einsatz in lackverarbeitenden Betrieben außerhalb des Lackierbereichs bzw. außerhalb von lösemittelverarbeitenden Bereichen geeignet.

Lichtverteilungen:

- E** extrem tief strahlend
- B** breit strahlend

Farbtemperaturen:

- 4000 Kelvin (840)
- 5000 Kelvin (850)
- 6500 Kelvin (865)
- Andere Farbtemperaturen auf Anfrage möglich.

Farbwiedergabeindex Ra ≥ 80

Zusatzausführungen:

- ED:** Geräteträger mit Notlichtelement und automatischem Selbsttest, mit wartungsfreiem Akku für Dauerschaltung 3 Stunden. Im Notlichtbetrieb ca. 450 lm LED-Lichtstrom. (Nur bei Geräteträgerlänge 1500 mm möglich)
- Z:** Notlichtgeräteträger für zentrale Ersatzstromversorgung 230 V AC/DC (Bereitschaftsschaltung). Im Notlichtbetrieb bei schaltbarer Ausführung 100 % Leuchtenlichtstrom, bei DALI-Ausführung 15 % Leuchtenlichtstrom (auf Anfrage programmierbar).
- UR:** Notlichtgeräteträger mit Umschaltrélais für zentrale Ersatzstromversorgung 230 V AC/DC (Dauerschaltung). Im Notlichtbetrieb bei schaltbarer Ausführung 100 % Leuchtenlichtstrom, bei DALI-Ausführung 15 % Leuchtenlichtstrom (auf Anfrage programmierbar).



Geräteträger mit Farbcodierung blau zur Montage in Tragschiene VLTM-5, VLTM-7 oder VLTM-11.

Geräteträger mit Farbcodierung lila zur Montage in Tragschiene VLTM-7 oder VLTM-11.

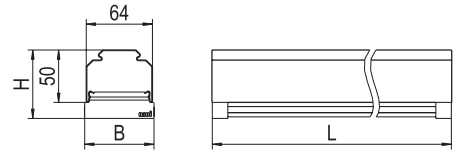

Lichtfarbe 830 Farbwiedergabeindex $Ra \geq 80$, Farbtemperatur 3000 Kelvin

Lichtverteilung: B breit strahlend



Type	Bestückung	Leuchtenlichtstrom [lm]	Leuchtenleistung [W]	Leuchteneffizienz [lm/W]	Maße [mm]			Gew. [kg]	el. Konv. xxx=5ND Art-Nr.	dim. Konv. DALI xxx=7DA Art-Nr.
					L	B	H			
VLGFL1501-xxxWS830B0400	1xLED-M 22 W	4230	24	176	1500	67	66	1,9	1551348	1561348
VLGFL1001-xxxWS830B0500	1xLED-M 28 W	5130	31	165	1000	67	66	1,4	1551327	1561327
VLGFL1501-xxxWS830B0750	1xLED-M 42 W	7690	47	163	1500	67	66	1,9	1551349	1561349
VLGFL1002-xxxWS830B0950	2xLED-M 26 W	9398	57	164	1000	67	66	1,6	1551347	1561347
VLGFL1502-xxxWS830B1400	2xLED-M 39 W	14092	86	163	1500	67	66	2,2	1551350	1561350
VLGFL1502-xxxWS830B1700	2xLED-M 42 W	16690	103	162	1500	67	82	2,2	1551357	1561357
Leuchten mit flexiblem Widerstand ResFlex*:										
VLGFL1501-xxxWS830B0800-RF	1xLED-M 43 W	7900	47	168	1500	67	66	1,9	1551333	
VLGFL1502-xxxWS830B1400-RF	2xLED-M 40 W	14443	83	174	1500	67	66	2,2	1551338	

Lichtverteilung: E extrem tief strahlend



Type	Bestückung	Leuchtenlichtstrom [lm]	Leuchtenleistung [W]	Leuchteneffizienz [lm/W]	Maße [mm]			Gew. [kg]	el. Konv. xxx=5ND Art-Nr.	dim. Konv. DALI xxx=7DA Art-Nr.
					L	B	H			
VLGFL1501-xxxWS830E0400	1xLED-M 24 W	4441	27	164	1500	67	66	1,9	1551354	1561354
VLGFL1001-xxxWS830E0500	1xLED-M 31 W	5339	34	157	1000	67	66	1,4	1551351	1561351
VLGFL1501-xxxWS830E0750	1xLED-M 46 W	8004	51	156	1500	67	66	1,9	1551353	1561353
VLGFL1002-xxxWS830E0950	2xLED-M 29 W	9721	63	154	1000	67	66	1,6	1551352	1561352
VLGFL1502-xxxWS830E1400	2xLED-M 43 W	14581	95	153	1500	67	66	2,2	1551355	1561355
VLGFL1502-xxxWS830E1700	2xLED-M 46 W	17275	103	167	1500	67	82	2,2	1551358	1561358
Leuchten mit flexiblem Widerstand ResFlex*:										
VLGFL1501-xxxWS830E0800-RF	1xLED-M 43 W	7485	47	159	1500	67	66	1,9	1551334	
VLGFL1502-xxxWS830E1500-RF	2xLED-M 40 W	13772	83	165	1500	67	66	2,2	1551343	

Lichtfarbe 840 Farbwiedergabeindex $Ra \geq 80$, Farbtemperatur 4000 Kelvin

Lichtverteilung: B breit strahlend



Type	Bestückung	Leuchtenlichtstrom [lm]	Leuchtenleistung [W]	Leuchteneffizienz [lm/W]	Maße [mm]			Gew. [kg]	el. Konv. xxx=5ND Art-Nr.	dim. Konv. DALI xxx=7DA Art-Nr.
					L	B	H			
VLGFL1501-xxxWS840B0450	1xLED-M 22 W	4460	24	185	1500	67	66	1,9	1551158	1561158
VLGFL1001-xxxWS840B0550	1xLED-M 28 W	5400	31	174	1000	67	66	1,4	1551066	1561066
VLGFL1501-xxxWS840B0800	1xLED-M 42 W	8100	47	172	1500	67	66	1,9	1551068	1561068
VLGFL1002-xxxWS840B1000	2xLED-M 26 W	9930	58	171	1000	67	66	1,6	1551070	1561070
VLGFL1502-xxxWS840B1500	2xLED-M 39 W	14854	86	172	1500	67	66	2,2	1551072	1561072
VLGFL1502-xxxWS840B1800	2xLED-M 42 W	17540	103	170	1500	67	82	2,2	1551359	1561359
Leuchten mit flexiblem Widerstand ResFlex*:										
VLGFL1501-xxxWS840B0850-RF	1xLED-M 43 W	8300	47	176	1500	67	66	1,9	1551330	
VLGFL1502-xxxWS840B1500-RF	2xLED-M 40 W	15246	83	183	1500	67	66	2,2	1551339	

Lichtverteilung: E extrem tief strahlend



Type	Bestückung	Leuchtenlichtstrom [lm]	Leuchtenleistung [W]	Leuchteneffizienz [lm/W]	Maße [mm]			Gew. [kg]	el. Konv. xxx=5ND Art-Nr.	dim. Konv. DALI xxx=7DA Art-Nr.
					L	B	H			
VLGFL1501-xxxWS840E0450	1xLED-M 24 W	4681	27	173	1500	67	66	1,9	1551161	1561161
VLGFL1001-xxxWS840E0550	1xLED-M 31 W	5150	31	166	1000	67	66	1,4	1551065	1561065
VLGFL1501-xxxWS840E0850	1xLED-M 46 W	8433	51	165	1500	67	66	1,9	1551067	1561067
VLGFL1002-xxxWS840E1000	2xLED-M 29 W	9401	57	164	1000	67	66	1,6	1551069	1561069
VLGFL1502-xxxWS840E1500	2xLED-M 43 W	15369	95	161	1500	67	66	2,2	1551071	1561071
VLGFL1502-xxxWS840E1800	2xLED-M 46 W	18250	103	177	1500	67	82	2,2	1551360	1561360
Leuchten mit flexiblem Widerstand ResFlex*:										
VLGFL1501-xxxWS840E0850-RF	1xLED-M 43 W	7884	47	167	1500	67	66	1,9	1551335	
VLGFL1502-xxxWS840E1500-RF	2xLED-M 40 W	14471	83	174	1500	67	66	2,2	1551344	

* Über einen integrierten, flexiblen Widerstand (ResFlex) lassen sich 10 unterschiedliche Widerstände und damit 10 unterschiedliche Lichtströme für die Leuchte einstellen. Die angegebenen Werte zu Leuchtenlichtstrom, -leistung und -effizienz sind Maximalwerte (Werkseinstellung: Maximaler Lichtstrom).

Lichtfarbe 850 Farbwiedergabeindex $Ra \geq 80$, Farbtemperatur 5000 Kelvin

Lichtverteilung: B breit strahlend

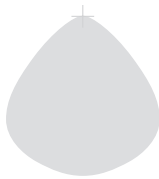

Type	Bestückung	Leuchtenlichtstrom [lm]	Leuchtenleistung [W]	Leuchteneffizienz [lm/W]	Maße [mm]			Gew. [kg]	el. Konv. xxx=5ND Art-Nr.	dim. Konv. DALI xxx=7DA Art-Nr.
					L	B	H			
VLGFL1501-xxxWS850B0450	1xLED-M 22 W	4460	24	185	1500	67	66	1,9	1551159	1561159
VLGFL1001-xxxWS850B0550	1xLED-M 28 W	5400	31	174	1000	67	66	1,4	1551074	1561074
VLGFL1501-xxxWS850B0800	1xLED-M 42 W	8100	47	172	1500	67	66	1,9	1551076	1561076
VLGFL1002-xxxWS850B1000	2xLED-M 26 W	9930	58	171	1000	67	66	1,6	1551078	1561078
VLGFL1502-xxxWS850B1500	2xLED-M 39 W	14854	86	172	1500	67	66	2,2	1551080	1561080
VLGFL1502-xxxWS850B1800	2xLED-M 42 W	17593	103	170	1500	67	82	2,2	1551361	1561361
Leuchten mit flexiblem Widerstand ResFlex*:										
VLGFL1501-xxxWS850B0850-RF	1xLED-M 43 W	8300	47	176	1500	67	66	1,9	1551331	
VLGFL1502-xxxWS850B1500-RF	2xLED-M 40 W	15246	83	183	1500	67	66	2,2	1551340	

Lichtverteilung: E extrem tief strahlend



Type	Bestückung	Leuchtenlichtstrom [lm]	Leuchtenleistung [W]	Leuchteneffizienz [lm/W]	Maße [mm]			Gew. [kg]	el. Konv. xxx=5ND Art-Nr.	dim. Konv. DALI xxx=7DA Art-Nr.
					L	B	H			
VLGFL1501-xxxWS850E0450	1xLED-M 24 W	4681	27	173	1500	67	66	1,9	1551162	1561162
VLGFL1001-xxxWS850E0550	1xLED-M 31 W	5150	31	166	1000	67	66	1,4	1551073	1561073
VLGFL1501-xxxWS850E0850	1xLED-M 46 W	8433	51	165	1500	67	66	1,9	1551075	1561075
VLGFL1002-xxxWS850E1000	2xLED-M 29 W	9401	57	164	1000	67	66	1,6	1551077	1561077
VLGFL1502-xxxWS850E1500	2xLED-M 43 W	15369	95	161	1500	67	66	2,2	1551079	1561079
VLGFL1502-xxxWS850E1800	2xLED-M 46 W	18214	103	176	1500	67	82	2,2	1551362	1561362
Leuchten mit flexiblem Widerstand ResFlex*:										
VLGFL1501-xxxWS850E0850-RF	1xLED-M 43 W	7884	47	167	1500	67	66	1,9	1551336	
VLGFL1502-xxxWS850E1500-RF	2xLED-M 40 W	14471	83	174	1500	67	66	2,2	1551345	

Lichtfarbe 865 Farbwiedergabeindex $Ra \geq 80$, Farbtemperatur 6500 Kelvin

Lichtverteilung: B breit strahlend



Type	Bestückung	Leuchtenlichtstrom [lm]	Leuchtenleistung [W]	Leuchteneffizienz [lm/W]	Maße [mm]			Gew. [kg]	el. Konv. xxx=5ND Art-Nr.	dim. Konv. DALI xxx=7DA Art-Nr.
					L	B	H			
VLGFL1501-xxxWS865B0450	1xLED-M 22 W	4500	24	187	1500	67	66	1,9	1551160	1561160
VLGFL1001-xxxWS865B0550	1xLED-M 28 W	5400	31	174	1000	67	66	1,4	1551082	1561082
VLGFL1501-xxxWS865B0800	1xLED-M 42 W	8100	47	172	1500	67	66	1,9	1551084	1561084
VLGFL1002-xxxWS865B1000	2xLED-M 26 W	9930	58	171	1000	67	66	1,6	1551086	1561086
VLGFL1502-xxxWS865B1500	2xLED-M 39 W	14844	87	170	1500	67	66	2,2	1551088	1561088
VLGFL1502-xxxWS865B1800	2xLED-M 42 W	17593	103	170	1500	67	82	2,2	1551363	1561363
Leuchten mit flexiblem Widerstand ResFlex*:										
VLGFL1501-xxxWS865B0850-RF	1xLED-M 43 W	8300	47	176	1500	67	66	1,9	1551332	
VLGFL1502-xxxWS865B1500-RF	2xLED-M 40 W	15246	83	183	1500	67	66	2,2	1551341	

Lichtverteilung: E extrem tief strahlend



Type	Bestückung	Leuchtenlichtstrom [lm]	Leuchtenleistung [W]	Leuchteneffizienz [lm/W]	Maße [mm]			Gew. [kg]	el. Konv. xxx=5ND Art-Nr.	dim. Konv. DALI xxx=7DA Art-Nr.
					L	B	H			
VLGFL1501-xxxWS865E0450	1xLED-M 24 W	4251	24	177	1500	67	66	1,9	1551163	1561163
VLGFL1001-xxxWS865E0550	1xLED-M 31 W	5150	31	166	1000	67	66	1,4	1551081	1561081
VLGFL1501-xxxWS865E0850	1xLED-M 46 W	7725	47	164	1500	67	66	1,9	1551083	1561083
VLGFL1002-xxxWS865E1000	2xLED-M 29 W	9401	57	164	1000	67	66	1,6	1551085	1561085
VLGFL1502-xxxWS865E1500	2xLED-M 43 W	14102	86	163	1500	67	66	2,2	1551087	1561087
VLGFL1502-xxxWS865E1800	2xLED-M 46 W	18214	103	176	1500	67	82	2,2	1551364	1561364
Leuchten mit flexiblem Widerstand ResFlex*:										
VLGFL1501-xxxWS865E0850-RF	1xLED-M 43 W	7884	47	167	1500	67	66	1,9	1551337	
VLGFL1502-xxxWS865E1500-RF	2xLED-M 40 W	14471	83	174	1500	67	66	2,2	1551346	





VLG-LENSES

mit Linsenoptikarrays



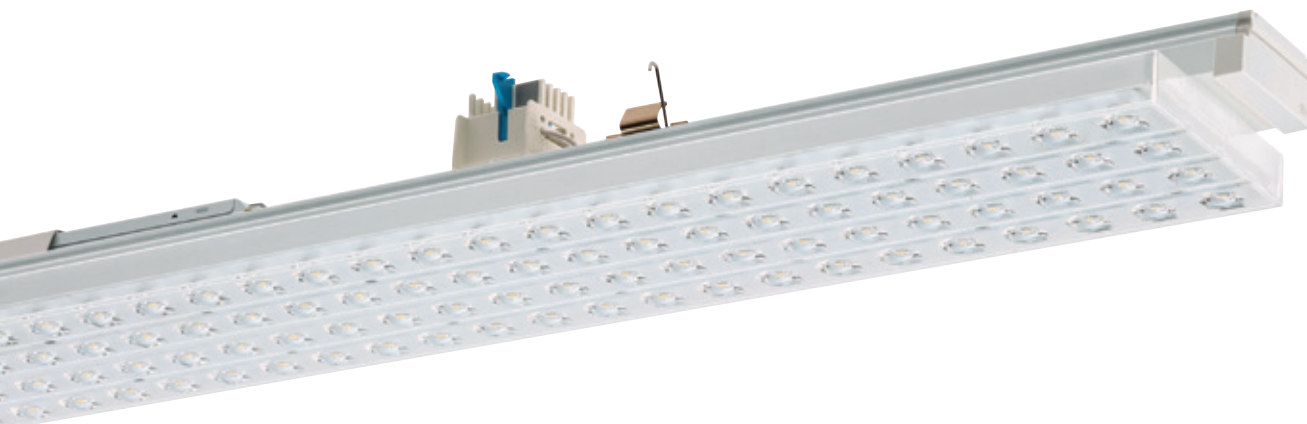

Geräteträger VLG-LENSES

mit Linsenoptikarrays

Ausführung: LED-Geräteträger aus Aluminiumprofil, stranggepresst, weiß (...WS-...) bzw. schwarz (...SW-...) pulverbeschichtet mit quadratischen, 4-reihigen Linsenoptikarrays für effiziente Lichtausbeute. Midpower LED-Module für maximale Leuchteneffizienz. Schutzklasse I, Schutzart IP40.

Federstahlklammer für die Befestigung des Geräteträgers in der Tragschiene VLTM. Zusammen mit der Tragschiene VLTM für die Herstellung von modularen und variablen Lichtbändern in Schutzart IP40. Die Geräteträger lassen sich an beliebiger Stelle in der Tragschiene montieren. Elektrischer Adapter zum flexiblen Abgriff der Stromführung in der Tragschiene mit automatisch kontaktiertem Schutzleiter. Phasenwahl durch Schiebekontakt. Farbliche und optische Codierung zur einfachen Montage. Mechanische Codierung zur Vermeidung von Fehlmontage (Verdrehschutz). Bei variabel platzierten Geräteträgern und Zusammenreffen von Betriebsgerät mit Tragschienenverbinder, ist nur mit dem Tragschienenverbinder VLTV ...-600 die Montage möglich.

Elektrische Ausführungen:

- **dim. Konv. DALI:** Elektronischer DALI-Konverter für LED, 220-240 Volt, 0/50-60 Hz. Geeignet für Gleichspannungsbetrieb und den Einsatz in Zentralbatterieanlagen, 220-240 VDC.
- **el. Konv.:** Elektronischer Konverter für LED, 220-240 Volt, 0/50-60 Hz. Geeignet für Gleichspannungsbetrieb und den Einsatz in Zentralbatterieanlagen, 220-240 VDC.

Zusatzausführungen auf Anfrage:

- ED:** Geräteträger mit Notlichtelement und automatischem Selbsttest, mit wartungsfreiem Akku für Dauer-schaltung 3 Stunden. Im Notlichtbetrieb ca. 450 lm LED-Lichtstrom. (Nur bei Geräteträgerlänge 1500 mm möglich)
- Z:** Notlichtgeräteträger für zentrale Ersatzstromversorgung 230 V AC/DC (Bereitschaftsschaltung). Im Notlichtbetrieb bei schaltbarer Ausführung 100 % Leuchtenlichtstrom, bei DALI-Ausführung 15 % Leuchtenlichtstrom (auf Anfrage programmierbar).
- UR:** Notlichtgeräteträger mit Umschaltrelais für zentrale Ersatzstromversorgung 230 V AC/DC (Dauer-schaltung). Im Notlichtbetrieb bei schaltbarer Ausführung 100 % Leuchtenlichtstrom, bei DALI-Ausführung 15 % Leuchtenlichtstrom (auf Anfrage programmierbar).

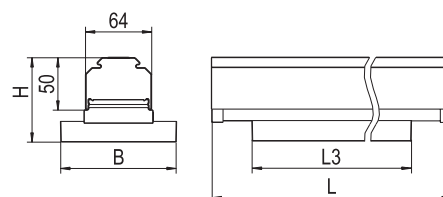

Lichtverteilungen:

- D** direkt
- DI** direkt indirekt

Farbtemperatur:

4000 Kelvin (840)
Andere Farbtemperaturen auf Anfrage möglich.

Farbwiedergabeindex Ra \geq 80

Hinweis Sanierung: Beim Austausch von T16/T26-Geräteträgern durch LED-Geräteträger sind zur Sicherung des Geräteträgers in der Tragschiene je zwei Sicherungsklammern zu montieren (siehe Tragschienenzubehör).



nach DIN EN 60598/VDE 0711

Lichtfarbe 840 *Farbwiedergabeindex Ra ≥ 80, Farbtemperatur 4000 Kelvin*

Lichtverteilung direkt. Lichtlenkung direkt über Optikarray, 2-stückig.
Entblendung für bildschirmgerechte Arbeitsplatzbeleuchtung.



Type	Bestückung	Leuchtenlichtstrom [lm]	Leuchtenleistung [W]	Leuchteneffizienz [lm/W]	Maße [mm]				Gew. [kg]	el. Konv. xx=ND Art-Nr.	dim. Konv. DALI xx=7DA Art-Nr.
					L	B	H	L3			
○ VLG-LENSES-D 1100xxWS840	1xLED-M 19 W	3322	21	158	1100	113	82	1021	2,8	1522512	1532512
○ VLG-LENSES-D 1500xxWS840	1xLED-M 28 W	4895	32	152	1500	113	82	1471	4,2	1522510	1532510
● VLG-LENSES-D 1100xxSW840	1xLED-M 19 W	3322	21	158	1100	113	82	1021	2,8	1522512SW	1532512SW
● VLG-LENSES-D 1500xxSW840	1xLED-M 28 W	4895	32	152	1500	113	82	1471	4,2	1522510SW	1532510SW

Lichtverteilung direkt indirekt. Lichtlenkung direkt über Optikarray, 2-stückig.
Entblendung für bildschirmgerechte Arbeitsplatzbeleuchtung.
Lichtlenkung indirekt über Abdeckung, mattierte Scheibe aus UV-beständigem PMMA.



Type	Bestückung	Leuchtenlichtstrom [lm]	Leuchtenleistung [W]	Leuchteneffizienz [lm/W]	Maße [mm]				Gew. [kg]	el. Konv. xx=ND Art-Nr.	dim. Konv. DALI xx=DA Art-Nr.
					L	B	H	L3			
○ VLG-LENSES-DI 1100xxWS840	1xLED-M 28 W	5000	30	166	1100	113	82	1021	2,9	1522513	1532513
○ VLG-LENSES-DI 1500xxWS840	1xLED-M 39 W	6050	43	140	1500	113	82	1471	4,3	1522511	1532511
● VLG-LENSES-DI 1100xxSW840	1xLED-M 28 W	5000	30	166	1100	113	82	1021	2,9	1522513SW	1532513SW
● VLG-LENSES-DI 1500xxSW840	1xLED-M 39 W	6050	43	140	1500	113	82	1471	4,3	1522511SW	1532511SW



Geräteträger mit
Farbcodierung blau
zur Montage in
Tragschiene VLTM-5,
VLTM-7 oder VLTM-11.

Geräteträger mit
Farbcodierung lila
zur Montage in
Tragschiene VLTM-7
oder VLTM-11.









VLG-BRITT

mit 3-reihigen Linsenoptikarrays





Geräteträger VLG-BRITT

mit 3-reihigen Linsenoarrays

Ausführung: LED-Geräteträger aus Aluminiumprofil, stranggepresst, weiß (...WS...) ähnlich RAL9016, silber (...SI....) ähnlich RAL9006 bzw. schwarz (...SW...) ähnlich RAL9005 pulverbeschichtet mit 3-reihigen Linsenoarrays, breit strahlend (Ausstrahlwinkel 90°). Stabiles Leuchtgehäuse aus Stahlblech. Midpower LED-Module für maximale Leuchteneffizienz. Schutzklasse I, Schutzart IP54. Federstahlklammer für die Befestigung des Geräteträgers in der Tragschiene VLTM. Zusammen mit der Tragschiene VLTM für die Herstellung von modularen und variablen Lichtbändern in Schutzart IP54 (mit Zubehör VLTVD). Die Geräteträger lassen sich an beliebiger Stelle in der Tragschiene montieren. Elektrischer Adapter zum flexiblen Abgriff der Stromführung in der Tragschiene mit automatisch kontaktiertem Schutzleiter. Phasenwahl durch Schiebekontakt. Farbliche und optische Codierung zur einfachen Montage. Mechanische Codierung zur Vermeidung von Fehlmontage (Verdrehschutz). Bei variabel platzierten Geräteträgern und Zusammenreffen von Betriebsgerät mit Tragschienenverbinder, ist nur mit dem Tragschienenverbinder VLTV ...-600 die Montage möglich.

Elektrische Ausführungen:

- **dim. Konv. DALI:** Elektronischer DALI-Konverter für LED, 220-240 Volt, 0/50-60 Hz. Geeignet für Gleichspannungsbetrieb und den Einsatz in Zentralbatterieanlagen, 220-240 VDC.
- **el. Konv.:** Elektronischer Konverter für LED, 220-240 Volt, 0/50-60 Hz. Geeignet für Gleichspannungsbetrieb und den Einsatz in Zentralbatterieanlagen, 220-240 VDC.

Hinweis Sanierung: Beim Austausch von T16/T26-Geräteträgern durch LED-Geräteträger sind zur Sicherung des Geräteträgers in der Tragschiene je zwei Sicherungskammern zu montieren (siehe Tragschienenzubehör).

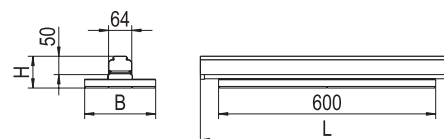

Lichtlenkung über Optikarrays
Lichtverteilung breit strahlend 90°

Farbtemperatur:

3000 Kelvin (830)
3500 Kelvin (835)
4000 Kelvin (840)
Andere Farbtemperaturen auf Anfrage möglich.

Farbwiedergabeindex Ra \geq 80

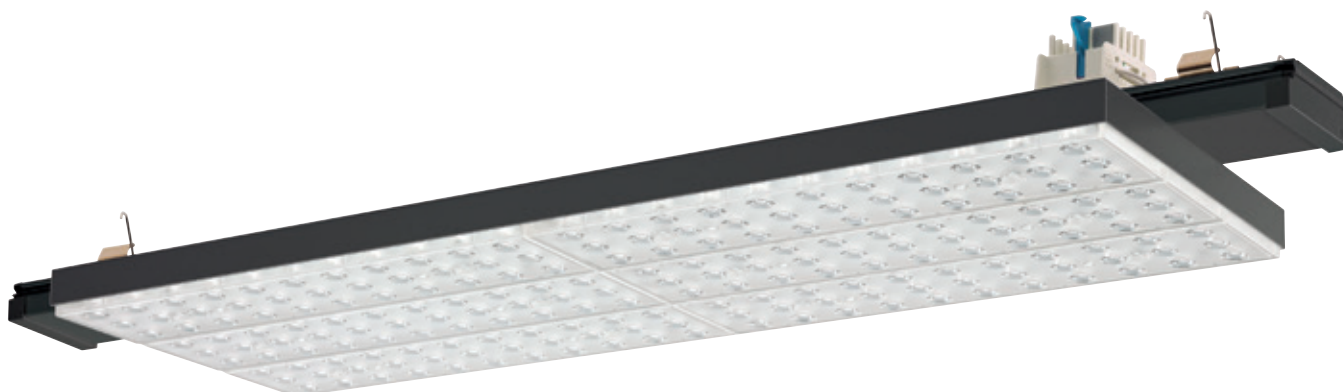

Lichtfarbe 830 *Farbwiedergabeindex Ra ≥ 80, Farbtemperatur 3000 Kelvin*

Type	Bestückung	Leuchtenlichtstrom [lm]	Leuchtenleistung [W]	Leuchteneffizienz [lm/W]	Maße [mm]			Gew. [kg]	el. Konv. xx=ND Art-Nr.	dim. Konv. DALI xx=DA Art-Nr.
					L	B	H			
○ VLG-BRITT 0700xxWS830B0850	1XLED-M 55 W	8430	62	135	700	196	88	3,9	1522546	1532546
● VLG-BRITT 0700xxSI830B0850	1XLED-M 55 W	8430	62	135	700	196	88	3,9	1522546SI	1532546SI
● VLG-BRITT 0700xxSW830B0850	1XLED-M 55 W	8430	62	135	700	196	88	3,9	1522546SW	1532546SW

Lichtfarbe 835 *Farbwiedergabeindex Ra ≥ 80, Farbtemperatur 3500 Kelvin*

Type	Bestückung	Leuchtenlichtstrom [lm]	Leuchtenleistung [W]	Leuchteneffizienz [lm/W]	Maße [mm]			Gew. [kg]	el. Konv. xx=ND Art-Nr.	dim. Konv. DALI xx=DA Art-Nr.
					L	B	H			
○ VLG-BRITT 0700xxWS835B0850	1XLED-M 55 W	8590	62	138	700	196	88	3,9	1522547	1532547
● VLG-BRITT 0700xxSI835B0850	1XLED-M 55 W	8590	62	138	700	196	88	3,9	1522547SI	1532547SI
● VLG-BRITT 0700xxSW835B0850	1XLED-M 55 W	8590	62	138	700	196	88	3,9	1522547SW	1532547SW

Lichtfarbe 840 *Farbwiedergabeindex Ra ≥ 80, Farbtemperatur 4000 Kelvin*

Type	Bestückung	Leuchtenlichtstrom [lm]	Leuchtenleistung [W]	Leuchteneffizienz [lm/W]	Maße [mm]			Gew. [kg]	el. Konv. xx=ND Art-Nr.	dim. Konv. DALI xx=DA Art-Nr.
					L	B	H			
○ VLG-BRITT 0700xxWS840B0900	1XLED-M 55 W	8850	62	142	700	196	88	3,9	1522548	1532548
● VLG-BRITT 0700xxSI840B0900	1XLED-M 55 W	8850	62	142	700	196	88	3,9	1522548SI	1532548SI
● VLG-BRITT 0700xxSW840B0900	1XLED-M 55 W	8850	62	142	700	196	88	3,9	1522548SW	1532548SW

Geräteträger mit
Farbcodierung blau
zur Montage in
Tragschiene VLTM-5,
VLTM-7 oder VLTM-11.

Geräteträger mit
Farbcodierung lila
zur Montage in
Tragschiene VLTM-7
oder VLTM-11.





VLG-MRM

mit **Mini-Reflektoren** **Matt**



Geräteträger VLG-MRM

mit **Mini-Reflektoren** **Matt**

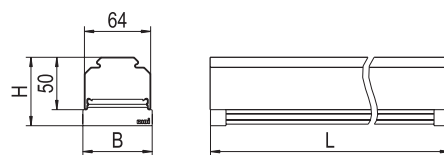

Ausführung: LED-Geräteträger aus Aluminiumprofil, stranggepresst, pulverbeschichtet. RIDI-LED-Linearmodule bestückt mit Mid-Power-LEDs für höchste Effizienz. LED-Module mit aufgesetzten, matten Reflektoren für einen effizienten Lichtaustritt.

Endkappen aus thermoplastischem Kunststoff für Schutzart bis IP40. Breite des Geräteträgers identisch mit der Tragschiene. Federstahlklammer für die Befestigung des Geräteträgers in der Tragschiene VLTM. Zusammen mit der Tragschiene VLTM für die Herstellung von modularen und variablen Lichtbändern in Schutzart IP20 und IP40. Die Geräteträger lassen sich an beliebiger Stelle in der Tragschiene montieren, mit Ausnahme an den Stoßstellen der Tragschienen. Die Geräteträger dürfen an den Verbindungsstellen der Tragschienen nicht überlappen. Elektrischer Adapter zum flexiblen Abgriff der Stromführung in der Tragschiene mit automatisch kontaktiertem Schutzleiter. Phasenwahl durch Schiebekontakt. Farbliche und optische Codierung zur einfachen Montage. Mechanische Codierung zur Vermeidung von Fehlmontage (Verdrehschutz).

Elektrische Ausführungen:

- **dim. Konv. DALI:** Elektronischer DALI-Konverter für LED, 220-240 Volt, 0/50-60 Hz, verdrahtet auf elektrischen Adapter mit Phasenwahl über Schiebekontakt. Geeignet für Gleichspannungsbetrieb und den Einsatz in Zentralbatterieanlagen, 220-240 VDC.
- **el. Konv.:** Elektronischer Konverter für LED, 230 Volt, 0/50-60 Hz, verdrahtet auf elektrischen Adapter mit Phasenwahl über Schiebekontakt. Geeignet für Gleichspannungsbetrieb und den Einsatz in Zentralbatterieanlagen, 220-240 VDC.

Hinweis Sanierung: Beim Austausch von T16/ T26-Geräteträgern durch LED-Geräteträger sind zur Sicherung des Geräteträgers in der Tragschiene je zwei Sicherungsklemmen zu montieren (siehe Tragschienezubehör).

Farbtemperatur:

4000 Kelvin (840)
Andere Farbtemperaturen auf Anfrage möglich.

Farbwiedergabeindex Ra \geq 80



nach DIN EN 60598/VDE 0711



Lichtfarbe 840 Farbwiedergabeindex $Ra \geq 80$, Farbtemperatur 4000 Kelvin

Type	Bestückung	Leuchtenlichtstrom [lm]	Leuchtenleistung [W]	Leuchteneffizienz [lm/W]	Maße [mm]			Gew. [kg]	el. Konv. xxx=5ND Art-Nr.	dim. Konv. DALI xxx=7DA Art-Nr.
					L	B	H			
○ VLG-MRM1000-xxxWS840-0300	1xLED-M 20 W	3135	22	142	1000	67	64	1,2	1522538	1532538
○ VLG-MRM1500-xxxWS840-0400	1xLED-M 26 W	4180	29	144	1500	67	64	1,6	1522542	1532542
● VLG-MRM1000-xxxSW840-0300	1xLED-M 20 W	3135	22	142	1000	67	64	1,2	1522538SW	1532538SW
● VLG-MRM1500-xxxSW840-0400	1xLED-M 26 W	4180	29	144	1500	67	64	1,6	1522542SW	1532542SW

Geräteträger mit
Farbcodierung blau
zur Montage in
Tragschiene VLTM-5,
VLTM-7 oder VLTM-11.

Geräteträger mit
Farbcodierung lila
zur Montage in
Tragschiene VLTM-7
oder VLTM-11.





VLGFS

*mit vergrößerter Lichtaustrittsfläche und Scheiben,
Entblendung für den Einsatz an Bildschirmarbeitsplätzen*



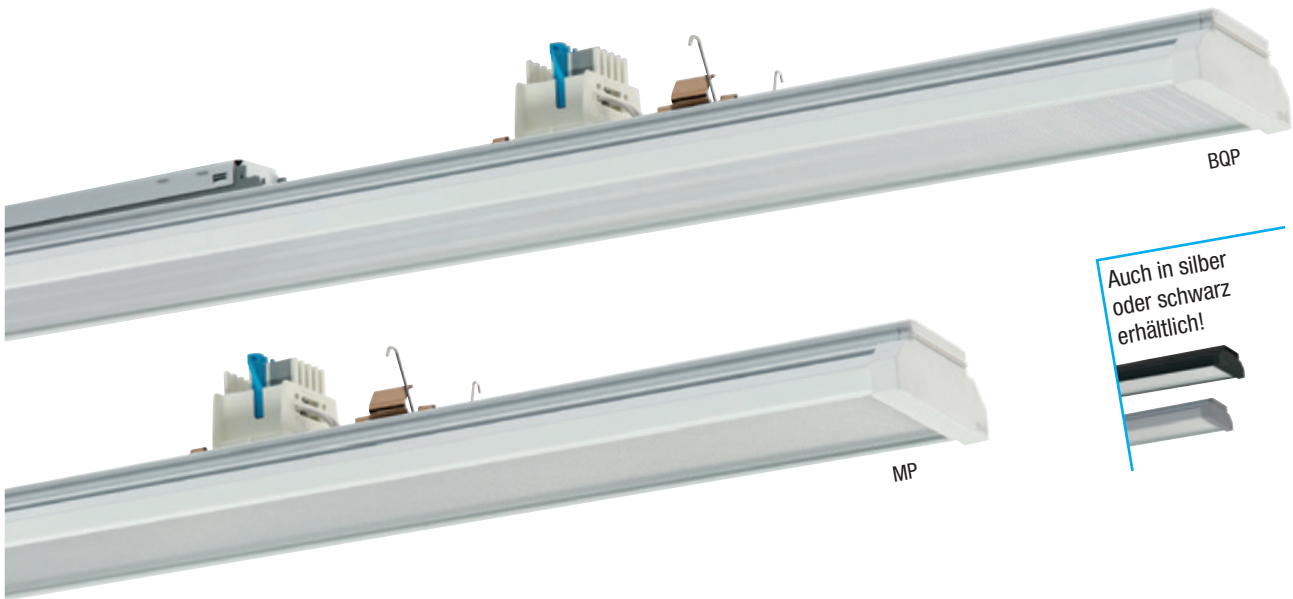

Geräteträger VLGFS

mit vergrößerter Lichtaustrittsfläche und Scheiben,
Entblendung für den Einsatz an Bildschirmarbeitsplätzen

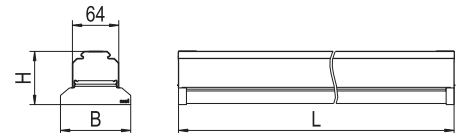

Ausführung: LED-Geräteträger aus Aluminiumprofil, stranggepresst, weiß pulverbeschichtet mit vergrößerter Lichtaustrittsfläche. RIDI-LED-Linearmodule bestückt mit Mid-Power-LEDs für höchste Effizienz. Die SELV-konform betriebenen Platinen sind zur optimalen Wärmeableitung vollflächig an das Aluminiumprofil angepresst. Lötstellen der LED-Module geprüft nach strengstem Qualitätsstandard bzgl. Lunkerbildung und Stabilität bei Vibration und Verwindung. Keine Wärmekopplung zwischen LED-Modulen und Konverter. Lebensdauer L80B50 bei 50.000h. Endstirnteile aus thermoplastischem Kunststoff für Schutzart bis IP54.

Optional ab Werk einschiebbare klare Scheibe zum leichten Entfernen von Schmutzablagerungen auf der Unterseite (Schutzart IP40). Federstahlklammer für die Befestigung des Geräteträgers in der Tragschiene VLTM. Zusammen mit der Tragschiene VLTM für die Herstellung von modularen und variablen Lichtbändern in Schutzart IP20 und IP54. Die Geräteträger lassen sich an beliebiger Stelle in der Tragschiene montieren. Elektrischer Adapter zum flexiblen Abgriff der Stromführung in der Tragschiene mit automatisch kontaktiertem Schutzleiter. Phasenwahl durch Schiebekontakt. Farbliche und optische Codierung zur einfachen Montage. Mechanische Codierung zur Vermeidung von Fehlmontage (Verdrehschutz). Bei variabel platzierten Geräteträgern und Zusammentreffen von Betriebsgerät mit Tragschienenverbinder, ist nur mit dem Tragschienenverbinder VLTV ...-600 die Montage möglich.

Elektrische Ausführungen:

- **dim. Konv. DALI:** Elektronischer DALI-Konverter für LED, 220-240 Volt, 0/50-60 Hz, verdrahtet auf elektrischen Adapter mit Phasenwahl über Schiebekontakt. Geeignet für Gleichspannungsbetrieb und den Einsatz in Zentralbatterieanlagen, 220-240 VDC.
- **el. Konv.:** Elektronischer Konverter für LED, 230 Volt, 0/50-60 Hz, verdrahtet auf elektrischen Adapter mit Phasenwahl über Schiebekontakt. Geeignet für Gleichspannungsbetrieb und den Einsatz in Zentralbatterieanlagen, 220-240 VDC.

Hinweis „Lebensmittelrecht“:

Diese Leuchten entsprechen den Vorgaben des Lebensmittelrechtes im Sinne der Verordnung (EG) Nr. 852/2004 (HACCP) Anlage II Kapitel I Ziffer 2 a, b Kapitel II Ziffer 1c im Bereich von Leuchten. Sie sind geeignet für den Einsatz in der Lebensmittelindustrie.

Zusatzausführungen:

- ED:** Geräteträger mit Notlichtelement und automatischem Selbsttest, mit wartungsfreiem Akku für Dauer-schaltung 3 Stunden. Im Notlichtbetrieb ca. 450 lm LED-Lichtstrom. (Nur bei Geräteträgerlänge 1500 mm möglich)
- Z:** Notlichtgeräteträger für zentrale Ersatzstromversorgung 230 V AC/DC (Bereitschaftsschaltung). Im Notlichtbetrieb bei schaltbarer Ausführung 100 % Leuchtenlichtstrom, bei DALI-Ausführung 15 % Leuchtenlichtstrom (auf Anfrage programmierbar).
- UR:** Notlichtgeräteträger mit Umschaltrelais für zentrale Ersatzstromversorgung 230 V AC/DC (Dauer-schaltung). Im Notlichtbetrieb bei schaltbarer Ausführung 100 % Leuchtenlichtstrom, bei DALI-Ausführung 15 % Leuchtenlichtstrom (auf Anfrage programmierbar).

Optiken:

- MP** Rundumentblendung durch mikroprismatische, UV-beständige PMMA-Scheibe, Schlagfestigkeit IK07
- BQP** Linearoptiken mit breit strahlender Lichtverteilung aus transparentem UV-beständigem PMMA, integriert in den Geräteträger. Längsentblendung durch querprismatische, UV-beständige PMMA-Scheibe.

Auf Anfrage erhältlich:

- OS** Längsentblendung durch opale, UV-beständige PMMA-Scheibe.

Farbtemperaturen:

- 3000 Kelvin (830)
 - 4000 Kelvin (840)
 - 5000 Kelvin (850)
 - 6500 Kelvin (865)
- Andere Farbtemperaturen auf Anfrage möglich.

Farbwiedergabeindex Ra \geq 80

Geräteträger mit Farbcodierung blau zur Montage in Tragschiene VLTM-5, VLTM-7 oder VLTM-11.

Geräteträger mit Farbcodierung lila zur Montage in Tragschiene VLTM-7 oder VLTM-11.



nach DIN EN 60598/VDE 0711

Lichtfarbe 830 *Farbwiedergabeindex Ra ≥ 80, Farbtemperatur 3000 Kelvin*

MP

Type	Bestückung	Leuchtenlichtstrom [lm]	Leuchtenleistung [W]	Leuchteneffizienz [lm/W]	Maße [mm]			Gew. [kg]	el. Konv. xxx=5ND Art-Nr.	dim. Konv. DALI xxx=7DA Art-Nr.
					L	B	H			
VLGFS1001-xxxWS830MP0450	1xLED-M 33 W	4630	39	118	1000	97	74	2,1	1551196	1561196
VLGFS1501-xxxWS830MP0700	1xLED-M 50 W	6945	59	117	1500	97	74	2,9	1551184	1561184
VLGFS1002-xxxWS830MP0950	2xLED-M 33 W	9170	78	117	1000	97	74	2,2	1551251	1561251
VLGFS1502-xxxWS830MP1400	2xLED-M 50 W	13890	117	118	1500	97	74	3,3	1551239	1561239

BQP

Type	Bestückung	Leuchtenlichtstrom [lm]	Leuchtenleistung [W]	Leuchteneffizienz [lm/W]	Maße [mm]			Gew. [kg]	el. Konv. xxx=5ND Art-Nr.	dim. Konv. DALI xxx=7DA Art-Nr.
					L	B	H			
VLGFS1001-xxxWS830BQP0450	1xLED-M 33 W	4435	39	113	1000	97	74	2,1	1551195	1561195
VLGFS1501-xxxWS830BQP0700	1xLED-M 50 W	6650	59	112	1500	97	74	2,9	1551183	1561183
VLGFS1002-xxxWS830BQP0950	2xLED-M 33 W	8870	78	113	1000	97	74	2,2	1551250	1561250
VLGFS1502-xxxWS830BQP1500	2xLED-M 50 W	13310	117	113	1500	97	74	3,3	1551238	1561238

Lichtfarbe 840 *Farbwiedergabeindex Ra ≥ 80, Farbtemperatur 4000 Kelvin*

MP

Type	Bestückung	Leuchtenlichtstrom [lm]	Leuchtenleistung [W]	Leuchteneffizienz [lm/W]	Maße [mm]			Gew. [kg]	el. Konv. xxx=5ND Art-Nr.	dim. Konv. DALI xxx=7DA Art-Nr.
					L	B	H			
VLGFS1001-xxxWS840MP0500	1xLED-M 33 W	4825	39	123	1000	97	74	2,1	1551193	1561193
VLGFS1501-xxxWS840MP0750	1xLED-M 50 W	7240	59	122	1500	97	74	2,9	1551181	1561181
VLGFS1002-xxxWS840MP1000	2xLED-M 33 W	9560	78	122	1000	97	74	2,2	1551248	1561248
VLGFS1502-xxxWS840MP1500	2xLED-M 50 W	14480	117	123	1500	97	74	3,3	1551236	1561236

BQP

Type	Bestückung	Leuchtenlichtstrom [lm]	Leuchtenleistung [W]	Leuchteneffizienz [lm/W]	Maße [mm]			Gew. [kg]	el. Konv. xxx=5ND Art-Nr.	dim. Konv. DALI xxx=7DA Art-Nr.
					L	B	H			
VLGFS1001-xxxWS840BQP0500	1xLED-M 33 W	4620	39	118	1000	97	74	2,1	1551192	1561192
VLGFS1501-xxxWS840BQP0750	1xLED-M 50 W	6930	59	117	1500	97	74	2,9	1551180	1561180
VLGFS1002-xxxWS840BQP1000	2xLED-M 33 W	9240	78	118	1000	97	74	2,2	1551247	1561247
VLGFS1502-xxxWS840BQP1500	2xLED-M 50 W	13870	117	118	1500	97	74	3,3	1551235	1561235

Lichtfarbe 850 *Farbwiedergabeindex Ra ≥ 80, Farbtemperatur 5000 Kelvin*

MP

Type	Bestückung	Leuchtenlichtstrom [lm]	Leuchtenleistung [W]	Leuchteneffizienz [lm/W]	Maße [mm]			Gew. [kg]	el. Konv. xxx=5ND Art-Nr.	dim. Konv. DALI xxx=7DA Art-Nr.
					L	B	H			
VLGFS1001-xxxWS850MP0500	1xLED-M 33 W	4960	39	127	1000	97	74	2,1	1551199	1561199
VLGFS1501-xxxWS850MP0750	1xLED-M 50 W	7430	59	125	1500	97	74	2,9	1551187	1561187
VLGFS1002-xxxWS850MP1000	2xLED-M 33 W	9920	78	127	1000	97	74	2,2	1551254	1561254
VLGFS1502-xxxWS850MP1500	2xLED-M 50 W	14870	117	127	1500	97	74	3,3	1551242	1561242

BQP

Type	Bestückung	Leuchtenlichtstrom [lm]	Leuchtenleistung [W]	Leuchteneffizienz [lm/W]	Maße [mm]			Gew. [kg]	el. Konv. xxx=5ND Art-Nr.	dim. Konv. DALI xxx=7DA Art-Nr.
					L	B	H			
VLGFS1001-xxxWS850BQP0500	1xLED-M 33 W	4750	39	121	1000	97	74	2,1	1551198	1561198
VLGFS1501-xxxWS850BQP0750	1xLED-M 50 W	7120	59	120	1500	97	74	2,9	1551186	1561186
VLGFS1002-xxxWS850BQP1000	2xLED-M 33 W	9480	78	121	1000	97	74	2,2	1551253	1561253
VLGFS1502-xxxWS850BQP1500	2xLED-M 50 W	14240	117	121	1500	97	74	3,3	1551241	1561241

Lichtfarbe 865 *Farbwiedergabeindex Ra ≥ 80, Farbtemperatur 6500 Kelvin*

MP

Type	Bestückung	Leuchtenlichtstrom [lm]	Leuchtenleistung [W]	Leuchteneffizienz [lm/W]	Maße [mm]			Gew. [kg]	el. Konv. xxx=5ND Art-Nr.	dim. Konv. DALI xxx=7DA Art-Nr.
					L	B	H			
VLGFS1001-xxxWS865MP0500	1xLED-M 33 W	4825	39	123	1000	97	74	2,1	1551202	1561202
VLGFS1501-xxxWS865MP0750	1xLED-M 50 W	7240	59	122	1500	97	74	2,9	1551190	1561190
VLGFS1002-xxxWS865MP1000	2xLED-M 33 W	9560	78	122	1000	97	74	2,2	1551257	1561257
VLGFS1502-xxxWS865MP1500	2xLED-M 50 W	14480	117	123	1500	97	74	3,3	1551245	1561245

BQP

Type	Bestückung	Leuchtenlichtstrom [lm]	Leuchtenleistung [W]	Leuchteneffizienz [lm/W]	Maße [mm]			Gew. [kg]	el. Konv. xxx=5ND Art-Nr.	dim. Konv. DALI xxx=7DA Art-Nr.
					L	B	H			
VLGFS1001-xxxWS865BQP0500	1xLED-M 33 W	4620	39	118	1000	97	74	2,1	1551201	1561201
VLGFS1501-xxxWS865BQP0750	1xLED-M 50 W	6930	59	117	1500	97	74	2,9	1551189	1561189
VLGFS1002-xxxWS865BQP1000	2xLED-M 33 W	9240	78	118	1000	97	74	2,2	1551256	1561256
VLGFS1502-xxxWS865BQP1500	2xLED-M 50 W	13870	117	118	1500	97	74	3,3	1551244	1561244









VLGTF

mit schwenkbarem LED-Leuchtmittel



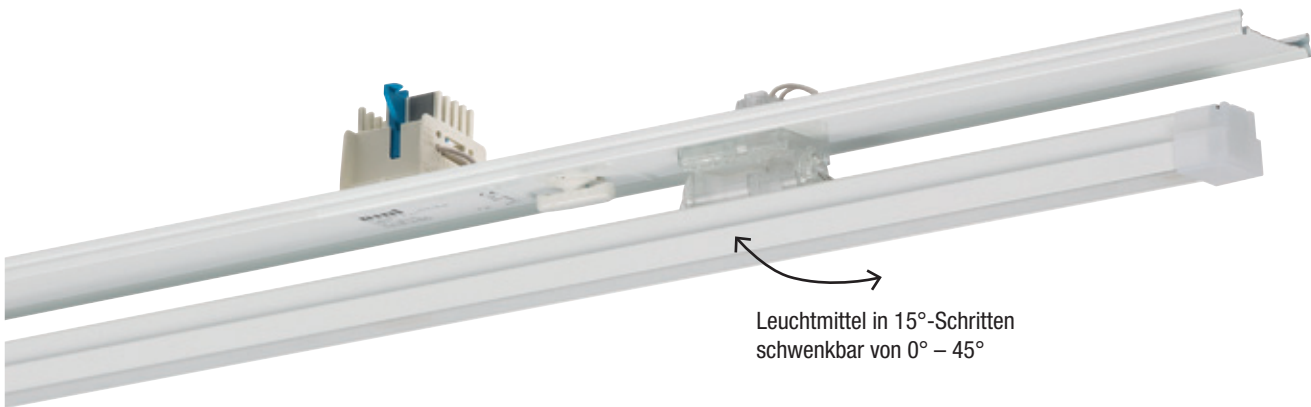

Leuchtmittel in 15°-Schritten
schwenkbar von 0° – 45°

Geräteträger VLGTF

mit schwenkbarem LED-Leuchtmittel

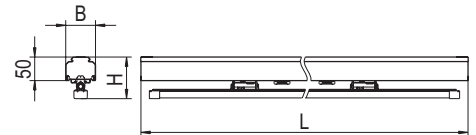

Ausführung: Profiliertes LED-Geräteträger aus verzinktem, weiß beschichtetem Stahlblech. RIDI-LED-Linearmodule bestückt mit Mid-Power-LEDs für höchste Effizienz. Die SELV-konform betriebenen Platinen sind zur optimalen Wärmeableitung vollflächig an das Aluminiumprofil angepresst. Lötstellen der LED-Module geprüft nach strengstem Qualitätsstandard bzgl. Lunkerbildung und Stabilität bei Vibration und Verwindung. Inklusive L-TUBE-TF. Keine Wärmekopplung zwischen LED-Modulen und Konverter. Lebensdauer L80B50 bei 50.000h. Linearoptik integriert in den Aluminiumprofilen. Enddeckel aus robustem, UV-stabilisiertem PC. Zusammen mit der Tragschiene VLTM für die Herstellung von modularen und variablen Lichtbändern in Schutzart IP20. Die Geräteträger lassen sich an beliebiger Stelle in der Tragschiene montieren. Elektrischer Adapter zum flexiblen Abgriff der Stromführung in der Tragschiene mit automatisch kontaktiertem Schutzleiter. Phasenwahl durch Schiebekontakt. Farbliche und optische Codierung zur einfachen Montage. Mechanische Codierung zur Vermeidung von Fehlmontage (Verdrehschutz). Bei variabel platzierten Geräteträgern und Zusammenreffen von Betriebsgerät mit Tragschienenverbinder, ist nur mit dem Tragschienenverbinder VLTV ...-600 die Montage möglich.

Elektrische Ausführungen:

- **dim. Konv. DALI:** Elektronischer DALI-Konverter für LED, 220-240 Volt, 0/50-60 Hz, verdrahtet auf elektrischen Adapter mit Phasenwahl über Schiebekontakt. Geeignet für Gleichspannungsbetrieb und den Einsatz in Zentralbatterieanlagen, 220-240 VDC.
- **el. Konv.:** Elektronischer Konverter für LED, 230 Volt, 0/50-60 Hz, verdrahtet auf elektrischen Adapter mit Phasenwahl über Schiebekontakt. Geeignet für Gleichspannungsbetrieb und den Einsatz in Zentralbatterieanlagen, 220-240 VDC.

Zusatzausführungen auf Anfrage:

- ED:** Geräteträger mit Notlichtelement und automatischem Selbsttest, mit wartungsfreiem Akku für Dauer-schaltung 3 Stunden. Im Notlichtbetrieb ca. 450 lm LED-Lichtstrom. (Nur bei Geräteträgerlänge 1500 mm möglich)
- Z:** Notlichtgeräteträger für zentrale Ersatzstromversorgung 230 V AC/DC (Bereitschaftsschaltung). Im Notlichtbetrieb bei schaltbarer Ausführung 100 % Leuchtenlichtstrom, bei DALI-Ausführung 15 % Leuchtenlichtstrom (auf Anfrage programmierbar).
- UR:** Notlichtgeräteträger mit Umschaltrelais für zentrale Ersatzstromversorgung 230 V AC/DC (Dauer-schaltung). Im Notlichtbetrieb bei schaltbarer Ausführung 100 % Leuchtenlichtstrom, bei DALI-Ausführung 15 % Leuchtenlichtstrom (auf Anfrage programmierbar).

Optiken:

- B** Linearoptik aus transparentem, UV-beständigem PMMA, breit strahlende Lichtverteilung
- O** Linearoptik aus opal eingefärbtem, UV-beständigem PMMA, diffuse Lichtverteilung.

Farbtemperaturen:

4000 Kelvin (840)
Andere Farbtemperaturen auf Anfrage möglich.

Farbwiedergabeindex Ra \geq 80

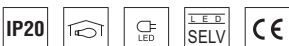

nach DIN EN 60598/VDE 0711



Lichtfarbe 840 *Farbwiedergabeindex Ra ≥ 80, Farbtemperatur 4000 Kelvin*

Lichtverteilung: B breit strahlend

Type	Bestückung	Leuchtenlichtstrom [lm]	Leuchtenleistung [W]	Leuchteneffizienz [lm/W]	Maße [mm]			Gew. [kg]	el. Konv. xxx=5ND Art-Nr.	dim. Konv. DALI xxx=7DA Art-Nr.
					L	B	H			
VLGTF1501-xxxWS840B0800	1xLED-M 50 W	8241	55	149	1500	64	96	2,3	0250582	0260582

Lichtverteilung: 0 diffus

Type	Bestückung	Leuchtenlichtstrom [lm]	Leuchtenleistung [W]	Leuchteneffizienz [lm/W]	Maße [mm]			Gew. [kg]	el. Konv. xxx=5ND Art-Nr.	dim. Konv. DALI xxx=7DA Art-Nr.
					L	B	H			
VLGTF1501-xxxWS84000700	1xLED-M 50 W	6924	55	125	1500	64	96	2,3	0250583	0260583

Geräteträger mit
Farbcodierung blau
zur Montage in
Tragschiene VLTM-5,
VLTM-7 oder VLTM-11.

Geräteträger mit
Farbcodierung lila
zur Montage in
Tragschiene VLTM-7
oder VLTM-11.





Module VLMF

*Moduleinsätze zur Montage in Tragschiene VLTM.
Kombinierbar mit den LINIA Geräteträgern
für eine optimale Anpassung und Individualisierung
des Lichtbandes.*





VLMF-BLIND

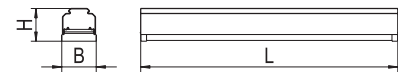

Blindstück mit VLMF-Querschnitt

Ausführung: Blindmoduleinsatz zur Montage in Tragschiene VLTM in Kombination mit Geräteträgern VLG... Zusatzmodul VLMF ... aus Aluminiumprofil, stranggepresst, weiß, silber (-SI) bzw. schwarz (-SW) pulverbeschichtet. Federstahlklammern für die Befestigung an der Tragschiene.

Die Module VLMF ... können variabel zwischen den Geräteträgern VLG ... platziert werden.

Elektrischer Adapter für automatischen Abgriff des Schutzleiters in der Tragschiene. Farbliche und optische Codierung (grün) zur einfachen Montage. Mechanische Codierung zur Vermeidung von Fehlmontage (Verdrehschutz).

Type	Maße [mm]			Gew. [kg]	Art-Nr.
	L	B	H		
○ VLMF-BLIND 500-11	500	64	64	0,4	1500153
● VLMF-BLIND 500-11 SI	500	64	64	0,4	1500153SI
● VLMF-BLIND 500-11 SW	500	64	64	0,4	1500153SW



nach DIN EN 60598/VDE 0711



VLMF-ST

Moduleinsatz mit Schuko-Steckdose

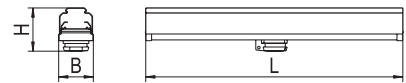

Ausführung:

Steckdosenmoduleinsatz zur Montage in Tragschiene VLTM.
Zusatzmodul VLMF ... aus Aluminiumprofil, stranggepresst, weiß, silber (-SI) bzw. schwarz (-SW) pulverbeschichtet.
Federstahlklammern für die Befestigung an der Tragschiene.

Die Module VLMF ... können variabel zwischen den Geräteträgern VLGF ... platziert werden.

Elektrischer Adapter zum flexiblen Abgriff der Stromführung in der Tragschiene. Farbliche und optische Codierung zur einfachen Montage. Mechanische Codierung zur Vermeidung von Fehlmontage (Verdrehschutz).

Geräteträgermodul mit eingebauter Schuko-Steckdose für den Anschluss von externen Verbrauchern. Schutzart beachten, je nach Verbraucher variiert die Schutzart. Maximale Belastung 16 A.

Type	Maße [mm]			Gew. [kg]	Art-Nr.
	L	B	H		
○ VLMF-ST 500-5	500	64	84	0,5	1500155
● VLMF-ST 500-5 SI	500	64	84	0,5	1500155SI
● VLMF-ST 500-5 SW	500	64	84	0,5	1500155SW



nach DIN EN 60598/VDE 0711



Eine Planungshilfe zur Auslegung von Sensoren finden Sie auf den Seiten 148 und 149

VLMF-SEN

Moduleinsatz mit Bewegungs- und Lichtsensor

Ausführung: Sensormoduleinsatz zur Montage in Tragschiene VLTm. Zusatzmodule VLMF ... aus Aluminiumprofil, stranggepresst, weiß, silber (-SI) oder schwarz (-SW), pulverbeschichtet. Federstahlklammern für die Befestigung an der Tragschiene. Die Module VLMF ... können variabel zwischen den Geräteträgern VLGf ... platziert werden. Elektrischer Adapter zum flexiblen Abgriff der Stromführung in der Tragschiene. Farbliche und optische Codierung zur einfachen Montage. Mechanische Codierung zur Vermeidung von Fehlmontage (Verdrehschutz).

Hinweis: Die Zusatzmodule VLM(F) ... können je nach Aufbau im Verbinderbereich platziert werden.

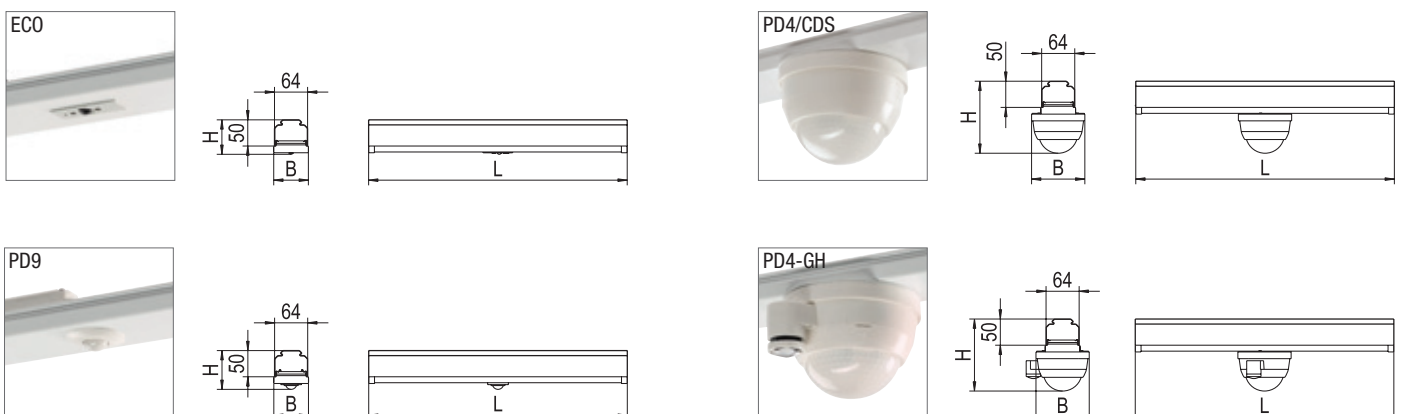

VLMF-SEN 500-7 ECO...

Geräteträger-Sensormodul mit Multi-Sensor Osram DALI-ECO (Bewegungs- und Lichtsensor).

Mit dem Sensormodul VLMF-SEN 500...DALI-ECO können bis zu 32 DALI-Geräteträger betrieben werden.

Zur Erfassungsbereichserweiterung steht das Zusatzmodul VLMF-SEN 500-7 DALI-ECO-PEW zur Verfügung.

Es können bis zu 3 Zusatzmodule mit einem Sensormodul kombiniert werden.

Type	Maße [mm]			Gew. [kg]	○	●	●
	L	B	H		Art-Nr.	Art-Nr.	Art-Nr.
VLMF-SEN 500-7 DALI-ECO	500	64	67	0,6	1500175	1500175SI	1500175SW
VLMF-SEN 500-7 DALI-ECO-PEW	500	64	67	0,6	1500176	1500176SI	1500176SW

VLMF-SEN...PD... Schalt-Sensoren

Geräteträger-Sensormodul mit Multi-Sensor B.E.G. PD9/PD4 (Bewegungs- und Lichtsensor), inkl. Abdecklamellen/Blinds.

Mit einem Master-Schalt-Sensor können LED-Geräteträger mit insgesamt bis zu 300 W Systemleistung betrieben werden. Für die Erfassungsbereichserweiterung der Schalt-Sensoren VLMF-SEN 500...-L2 stehen entsprechende Zusatzmodule VLMF-SEN...-S-R5 zur Verfügung. Es können bis zu 8 Slave-Einheiten mit einem Master-Sensor kombiniert werden. Per IR-Adapter Art.-Nr. 0209282 (Reichweite max. 8 m) oder am Sensor selbst (außer PD9 und PD4 M-1C-GH) können Konfigurationen von Sollwert Nachlaufzeit, etc. durchgeführt werden. In Verbindung mit 11-poliger Tragschiene manuelles Schalten über Taster möglich. 11-polige Module auch einsetzbar in Verbindung mit 7-poliger Tragschiene, wenn ein Schalten über Taster nicht notwendig ist.

Type	empfohlene Montagehöhe	Maße [mm]			Gew. [kg]	○
		L	B	H		Art-Nr.
VLMF-SEN 500-11 PD9-M-1C-L2	< 3 m	500	64	75	0,6	1500158
VLMF-SEN 500-7 PD9-S-R5	< 3 m	500	64	75	0,6	1500159
VLMF-SEN 500-11 PD4-M-1C-L2	3–5 m	500	103	138	0,7	1500162
VLMF-SEN 500-7 PD4-S-R5	3–5 m	500	103	138	0,7	1500163
VLMF-SEN 500-11 PD4-M-1C-GH-L2	5–16 m	500	103	138	0,7	1500164
VLMF-SEN 500-7 PD4-S-GH-R5	5–16 m	500	103	138	0,7	1500165

VLMF-SEN...PD... Dimm-Sensoren

Geräteträger-Sensormodul mit Multi-Sensor B.E.G. PD9/PD4 (Bewegungs- und Lichtsensor), inkl. Abdecklamellen/Blinds.

Mit einem DALI-Sensor können bis zu 50 DALI-Geräteträger betrieben werden. Für die Erfassungsbereichserweiterung der Dimm-Sensoren VLMF-SEN 500...DA stehen entsprechende Zusatzmodule VLMF-SEN...-S-R7 zur Verfügung. Es können bis zu 8 Slave-Einheiten mit einem Master-Sensor kombiniert werden. Per IR-Adapter oder am Sensor selbst (außer PD9) können Konfigurationen von Sollwert, Nachlaufzeit, etc. durchgeführt werden. In Verbindung mit 11-poliger Tragschiene manuelles Schalten über Taster möglich. 11-polige Module auch einsetzbar in Verbindung mit 7-poliger Tragschiene, wenn ein Schalten über Taster nicht notwendig ist.

Type	empfohlene Montagehöhe	Maße [mm]			Gew. [kg]	○
		L	B	H		Art-Nr.
VLMF-SEN 500-11 PD9-M-DA	< 3 m	500	64	75	0,6	1500160
VLMF-SEN 500-11 PD9-S-R7	< 3 m	500	64	75	0,6	1500161
VLMF-SEN 500-11 PD4-M-DA	3–5 m	500	103	138	0,7	1500166
VLMF-SEN 500-11 PD4-S-R7	3–5 m	500	103	138	0,7	1500167
VLMF-SEN 500-11 PD4-M-DA-GH	5–16 m	500	103	138	0,7	1500168
VLMF-SEN 500-11 PD4-S-GH-R7	5–16 m	500	103	138	0,7	1500169

VLMF-SEN... Helligkeits-/Dämmerungssensor

Geräteträger-Sensormodul mit Multi-Sensor B.E.G. PD4 bzw. CDS (DALI-Dämmerungsschalter), inkl. Abdecklamellen/Blinds.

Am Sensor können Konfigurationen von Sollwert, Nachlaufzeit, etc. durchgeführt werden.

Type	empfohlene Montagehöhe	Maße [mm]			Gew. [kg]	○
		L	B	H		Art-Nr.
VLMF-SEN 500-11 PD4-DA-TL	3–5 m	500	103	138	0,7	1500170
VLMF-SEN 500-11 PD4-DA-GH-TL	5–16 m	500	103	138	0,7	1500171
VLMF-SEN 500-7 CDS-DA	2–3 m	500	103	138	0,8	1500172

Zubehör



DALI-ECO-FB-PC-CONFIG



DALI-ECO-FB-USER



DALI-ECO-KOPPLER

Zubehör für VLMF-SEN 500-7 ECO...

Type	Beschreibung	Art-Nr.
DALI-ECO-FB-PC-CONFIG	Fernbedienung zur Bedienung + Konfiguration von Anwendungs-Modi, Sollwert, Nachlaufzeit, etc.	0208828
DALI-ECO-FB-USER	User-Fernbedienung zur Bedienung	0208829
DALI-ECO-KOPPLER	DALI-Tastenkoppler zum Anschluss von Tastern zur manuellen Bedienung	0204846



Infrarot-Adapter

Zubehör für VLMF-SEN...PD...

IR-Adapter für Smartphones, zur Bedienung infrarot-fernbedienbaren Melder, Kostenfreie App zur Installation auf dem Smartphone

Type	Art-Nr.
IR-ADAPTER-BLE SMARTPHONE	0209282



Inkl. austauschbaren Linsen
(symmetrisch, asymmetrisch, Rettungsweg)

VLMF-NL-BNT

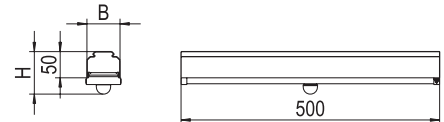

Notlichtmoduleinsatz

Ausführung: Notlichtmoduleinsatz LED zur Montage in Tragschiene VLTM. Modul aus Aluminiumprofil, stranggepresst, weiß, silber (-SI) bzw. schwarz (-SW) pulverbeschichtet. Federstahlklammern für die Befestigung an der Tragschiene.

Die Module VLMF ... können variabel zwischen den Geräteträgern VLG ... platziert werden.

Elektrischer Adapter für automatischen Abgriff des Schutzleiters in der Tragschiene. Farbliche und optische Codierung zur einfachen Montage.

Mechanische Codierung zur Vermeidung von Fehlmontage (Verdrehschutz).

Elektrische Ausführungen:

- **el. Konv.:** Elektronischer Konverter für LED, 230 Volt, 50-60 Hz, verdrahtet auf elektrischen Adapter mit Phasenwahl über Schiebekontakt.

Hinweis: Die Notlichtausführungen sind in Anlagen nach VDE 0108 verwendbar.

Zusatzausführungen:

- EB3:** Geräteträger mit Notlichtelement und wartungsfreiem NiMH-Akku für Bereitschaftsschaltung 3 Stunden.
- ED3:** Geräteträger mit Notlichtelement und wartungsfreiem NiMH-Akku für Dauerschaltung 3 Stunden.
- Z:** Geräteträger für zentrale Ersatzstromversorgung 230 V AC/DC (Bereitschaftsschaltung).
- UR:** Notlichtgeräteträger mit Umschaltrelais für zentrale Ersatzstromversorgung 230 V AC/DC (Dauerschaltung).



nach DIN EN 60598/VDE 0711

**VLMF-NL-BNT 500-7**

Notlichtgeräteträger mit LED, 3 Watt, 240 Lumen.

Type	Bestückung	Maße [mm]			Gew. [kg]	○	●	●
		L	B	H		Art-Nr.	Art-Nr.	Art-Nr.
VLMF-NL-BNT 500-7 Z	1xLED 3 W	500	67	82	0,6	1520198//329	1520198SI329	1520198SW329
VLMF-NL-BNT 500-7 UR	1xLED 3 W	500	67	82	0,6	1520198//373	1520198SI373	1520198SW373
VLMF-NL-BNT 500-7 EB3	1xLED 3 W	500	67	82	0,6	1520198//311	1520198SI311	1520198SW311
VLMF-NL-BNT 500-7 ED3	1xLED 3 W	500	67	82	0,7	1520198//375	1520198SI375	1520198SW375

**VLMF-NL-BNT 500-11**

Notlichtgeräteträger mit LED, 3 Watt, 240 Lumen.

Type	Bestückung	Maße [mm]			Gew. [kg]	○	●	●
		L	B	H		Art-Nr.	Art-Nr.	Art-Nr.
VLMF-NL-BNT 500-11 Z	1xLED 3 W	500	67	82	0,6	1520198//367	1520198SI367	1520198SW367
VLMF-NL-BNT 500-11 UR	1xLED 3 W	500	67	82	0,6	1520198//366	1520198SI366	1520198SW366
VLMF-NL-BNT 500-11 EB3	1xLED 3 W	500	67	82	0,6	1520198//352	1520198SI352	1520198SW352
VLMF-NL-BNT 500-11 ED3	1xLED 3 W	500	67	82	0,7	1520198//379	1520198SI379	1520198SW379

Notlichtgeräteträger mit Farbcodierung lila zur Montage in Tragschiene VLTM-7 oder VLTM-11.

Notlichtgeräteträger mit Farbcodierung grün zur Montage in Tragschiene VLTM-11. Schiebkontakte zur Auswahl 2 separater Notlichtkreise.



VLMF-HW

Moduleinsatz mit Fluchtweg-Hinweisschild

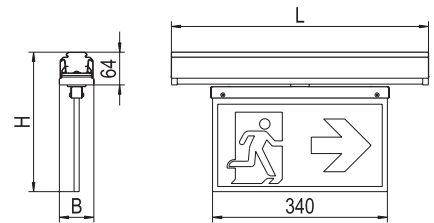

Ausführung: Rettungszeichenmoduleinsatz LED zur Montage in Tragschiene VLTM.
Zusatzmodul VLMF ... aus Aluminiumprofil, stranggepresst, weiß, silber (-SI) bzw. schwarz (-SW) pulverbeschichtet. Federstahlklammern für die Befestigung an der Tragschiene.
Die Module VLMF ... können zwischen den Geräteträgern VLGF... platziert werden.
Elektrischer Adapter zum flexiblen Abgriff der Stromführung in der Tragschiene. Farbliche und optische Codierung zur einfachen Montage. Mechanische Codierung zur Vermeidung von Fehlmontage (Verdrehschutz).

Elektrische Ausführungen:

- **el. Konv.:** Elektronischer Konverter für LED, 230 Volt, 0/50-60 Hz, verdrahtet auf elektrischen Adapter mit Phasenwahl über Schiebekontakt. Geeignet für Gleichspannungsbetrieb und den Einsatz in Zentralbatterieanlagen, 220-240 VDC.

Hinweis: Die Notlichtausführungen sind in Anlagen nach VDE 0108 verwendbar.

Zusatzausführungen:

- ED:** Geräteträger mit Notlichtelement, wartungsfreiem NiCd-Akku für Dauerschaltung 3 Stunden und automatischem Selbsttest.
- Z:** Geräteträger für zentrale Ersatzstromversorgung (230 V AC/DC) in Bereitschaftsschaltung.
- Z-UR:** Geräteträger mit Umschaltrelais für zentrale Ersatzstromversorgung (230 V AC/DC) in Dauerschaltung.



nach DIN EN 60598/VDE 0711



Notlichtgeräteträger Rettungszeichen Typ B, Erkennungsweite 32 m. Rettungszeichen drehbar gelagert und bei Bedarf in 0°, 45° und 90° feststellbar.
Beleuchtung des Rettungszeichens über Kanteneinspeisung mit LEDs. Scheibe des Rettungszeichens aus UV-beständigem PMMA.

Type	Bestückung	Maße [mm]			Gew. [kg]	○	●	●
		L	B	H		Art-Nr.	Art-Nr.	Art-Nr.
VLMF-HW-B 500-7 ED	1xLED-M 3,6 W	500	67	271	1,8	1520196//377	1520196SI377	1520196SW377
VLMF-HW-B 500-7 Z	1xLED-M 3,6 W	500	67	271	1,7	1520196//329	1520196SI329	1520196SW329
VLMF-HW-B 500-7 Z-UR	1xLED-M 3,6 W	500	67	271	1,7	1520196//373	1520196SI373	1520196SW373
VLMF-HW-B 500-11 ED	1xLED-M 3,6 W	500	67	271	1,8	1520196//381	1520196SI381	1520196SW381
VLMF-HW-B 500-11 Z	1xLED-M 3,6 W	500	67	271	1,7	1520196//367	1520196SI367	1520196SW367
VLMF-HW-B 500-11 Z-UR	1xLED-M 3,6 W	500	67	271	1,7	1520196//366	1520196SI366	1520196SW366



Notlichtgeräteträger Rettungszeichen Typ C, Erkennungsweite 32 m. Rettungszeichen drehbar gelagert und bei Bedarf in 0°, 45° und 90° feststellbar.
Beleuchtung des Rettungszeichens über Kanteneinspeisung mit LEDs. Scheibe des Rettungszeichens aus UV-beständigem PMMA.

Type	Bestückung	Maße [mm]			Gew. [kg]	○	●	●
		L	B	H		Art-Nr.	Art-Nr.	Art-Nr.
VLMF-HW-C 500-7 ED	1xLED-M 3,6 W	500	67	271	1,8	1520197//377	1520197SI377	1520197SW377
VLMF-HW-C 500-7 Z	1xLED-M 3,6 W	500	67	271	1,7	1520197//329	1520197SI329	1520197SW329
VLMF-HW-C 500-7 Z-UR	1xLED-M 3,6 W	500	67	271	1,7	1520197//373	1520197SI373	1520197SW373
VLMF-HW-C 500-11 ED	1xLED-M 3,6 W	500	67	271	1,8	1520197//381	1520197SI381	1520197SW381
VLMF-HW-C 500-11 Z	1xLED-M 3,6 W	500	67	271	1,7	1520197//367	1520197SI367	1520197SW367
VLMF-HW-C 500-11 Z-UR	1xLED-M 3,6 W	500	67	271	1,7	1520197//366	1520197SI366	1520197SW366

Notlichtgeräteträger mit Farbcodierung lila zur Montage in Tragschiene VLTM-7 oder VLTM-11.

Notlichtgeräteträger mit Farbcodierung grün zur Montage in Tragschiene VLTM-11. Schiebkontakte zur Auswahl 2 separater Notlichtkreise.









VLMF mit Strahlern

*Strahlermoduleinsätze
mit den Strahlern REY / CIRQUA / KARO*



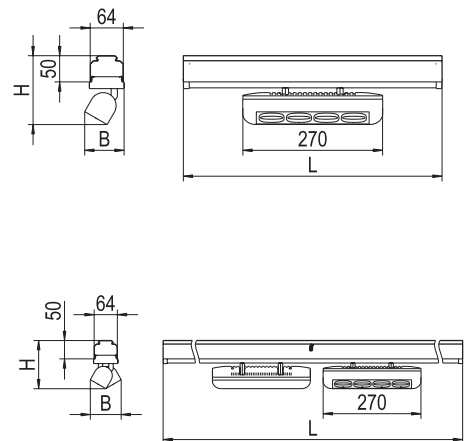

VLMF-REY

Strahlermoduleinsatz

Ausführung: Strahlermoduleinsatz REY zur Montage in Tragschiene VLTM in Kombination mit Geräteträgern VLGF... Zusatzmodul VLMF... aus Aluminiumprofil, stranggepresst, weiß bzw. schwarz (-SW) pulverbeschichtet. Federstahlklammern für die Befestigung an der Tragschiene.

Die Module VLMF... können variabel zwischen den Geräteträgern VLGF... platziert werden. Elektrischer Adapter zum flexiblen Abgriff der Stromführung in der Tragschiene. Farbliche und optische Codierung zur einfachen Montage. Mechanische Codierung zur Vermeidung von Fehlmontage (Verdrehschutz).

Strahler mit jeweils 4 LED-COB-Modulen ausgestattet für hohe Lichtströme.

Die speziell für die Regalbeleuchtung entwickelten, hochwertigen Optiken in Form von TIR-Linsen sorgen für eine effiziente Lichtlenkung.

Farbtoleranz <3 Step MacAdam (initial).

Schutzart IP20, Schutzklasse I.

Elektrische Ausführungen:

- **dim. Konv. DALI:** Elektronischer DALI-Konverter für LED, 220-240 V/AC, 50-60 Hz, verdrahtet auf elektrischen Adapter mit Phasenwahl über Schiebekontakt.
- **el. Konv.:** Elektronischer Konverter für LED, 220-240 Volt, 50-60 Hz, verdrahtet auf elektrischen Adapter mit Phasenwahl über Schiebekontakt.

Montage: Montage an Tragschiene VLTM... über Federstahlklammern.

Hochwertige Optiken in Form von TIR-Linsen

Farbtemperaturen:

3000 Kelvin (830)
4000 Kelvin (840)
Farbwiedergabeindex Ra ≥ 80

3000 Kelvin (930)
Farbwiedergabeindex Ra ≥ 90

Andere Farbtemperaturen auf Anfrage möglich.



nach DIN EN 60598/VDE 0711

VLMF-REY-1 ...

LED-Strahlergehäuse aus Aluminiumdruckguss, weiss (ähnlich RAL9016), bzw. schwarz (ähnlich RAL9005) pulverbeschichtet. Lichteinheit über Kipp-Gelenk an dem Geräteträger mit integriertem LED-Treiber angebracht. Lichteinheit um 80° schwenkbar für eine flexible Anwendung.

Lichtfarbe 830 Farbwiedergabeindex Ra ≥ 80, Farbtemperatur 3000 Kelvin

Type	Bestückung	Leuchtenlichtstrom [lm]	Leuchtenleistung [W]	Leuchteneffizienz [lm/W]	Maße [mm]			Gew. [kg]	el. Konv.	dim. Konv. DALI
					L	B	H		xx=ND Art-Nr.	xx=DA Art-Nr.
○ VLMF-REY-1 xxWS830RA0650	1xLED-M 48 W	6310	53	119	500	76	135	1,4	0322037//691	0332037//691
● VLMF-REY-1 xxSW830RA0650	1xLED-M 48 W	6310	53	119	500	76	135	1,4	0322037SW691	0332037SW691

Lichtfarbe 930 Farbwiedergabeindex Ra ≥ 90, Farbtemperatur 3000 Kelvin

Type	Bestückung	Leuchtenlichtstrom [lm]	Leuchtenleistung [W]	Leuchteneffizienz [lm/W]	Maße [mm]			Gew. [kg]	el. Konv.	dim. Konv. DALI
					L	B	H		xx=ND Art-Nr.	xx=DA Art-Nr.
○ VLMF-REY-1 xxWS930RA0650	1xLED-M 48 W	5490	53	103	500	76	135	1,4	0322042//691	0332042//691
● VLMF-REY-1 xxSW930RA0650	1xLED-M 48 W	5490	53	103	500	76	135	1,4	0322042SW691	0332042SW691

Lichtfarbe 840 Farbwiedergabeindex Ra ≥ 80, Farbtemperatur 4000 Kelvin

Type	Bestückung	Leuchtenlichtstrom [lm]	Leuchtenleistung [W]	Leuchteneffizienz [lm/W]	Maße [mm]			Gew. [kg]	el. Konv.	dim. Konv. DALI
					L	B	H		xx=ND Art-Nr.	xx=DA Art-Nr.
○ VLMF-REY-1 xxWS840RA0650	1xLED-M 48 W	6680	53	126	500	76	135	1,4	0322038//691	0332038//691
● VLMF-REY-1 xxSW840RA0650	1xLED-M 48 W	6680	53	126	500	76	135	1,4	0322038SW691	0332038SW691

VLMF-REY-2 ...

Zwei asymmetrisch angeordnete LED-Strahlergehäuse aus Aluminiumdruckguss, weiss (ähnlich RAL9016), bzw. schwarz (ähnlich RAL9005) pulverbeschichtet. Lichteinheiten über Kipp-Gelenk an dem Geräteträger mit integriertem LED-Treiber angebracht. Lichteinheiten um 80° schwenkbar für eine flexible Anwendung.

Lichtfarbe 830 Farbwiedergabeindex Ra ≥ 80, Farbtemperatur 3000 Kelvin

Type	Bestückung	Leuchtenlichtstrom [lm]	Leuchtenleistung [W]	Leuchteneffizienz [lm/W]	Maße [mm]			Gew. [kg]	el. Konv.	dim. Konv. DALI
					L	B	H		xx=ND Art-Nr.	xx=DA Art-Nr.
○ VLMF-REY-2 xxWS830RA1300	2xLED-M 48 W	12620	106	119	1000	85	135	2,7	0322039//691	0332039//691
● VLMF-REY-2 xxSW830RA1300	2xLED-M 48 W	12620	106	119	1000	85	135	2,7	0322039SW691	0332039SW691

Lichtfarbe 930 Farbwiedergabeindex Ra ≥ 90, Farbtemperatur 3000 Kelvin

Type	Bestückung	Leuchtenlichtstrom [lm]	Leuchtenleistung [W]	Leuchteneffizienz [lm/W]	Maße [mm]			Gew. [kg]	el. Konv.	dim. Konv. DALI
					L	B	H		xx=ND Art-Nr.	xx=DA Art-Nr.
○ VLMF-REY-2 xxWS930RA1100	2xLED-M 48 W	10980	106	103	1000	85	135	2,7	0322043//691	0332043//691
● VLMF-REY-2 xxSW930RA1100	2xLED-M 48 W	10980	106	103	1000	85	135	2,7	0322043SW691	0332043SW691

Lichtfarbe 840 Farbwiedergabeindex Ra ≥ 80, Farbtemperatur 4000 Kelvin

Type	Bestückung	Leuchtenlichtstrom [lm]	Leuchtenleistung [W]	Leuchteneffizienz [lm/W]	Maße [mm]			Gew. [kg]	el. Konv.	dim. Konv. DALI
					L	B	H		xx=ND Art-Nr.	xx=DA Art-Nr.
○ VLMF-REY-2 xxWS840RA1300	2xLED-M 48 W	13360	106	126	1000	85	135	2,7	0322040//691	0332040//691
● VLMF-REY-2 xxSW840RA1300	2xLED-M 48 W	13360	106	126	1000	85	135	2,7	0322040SW691	0332040SW691

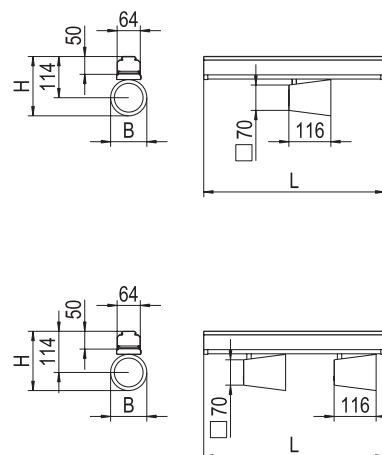

VLMF-CIRQUA

Strahlermoduleinsatz

Ausführung: Strahlermoduleinsatz CIRQUA zur Montage in Tragschiene VLTM in Kombination mit Geräteträgern VLGF... Zusatzmodul VLMF aus Aluminiumprofil, stranggepresst, weiß bzw. schwarz (-SW) pulverbeschichtet. Federstahlklammern für die Befestigung an der Tragschiene.

Die Module VLMF können variabel zwischen den Geräteträgern VLGF... platziert werden. Elektrischer Adapter zum flexiblen Abgriff der Stromführung in der Tragschiene. Farbliche und optische Codierung zur einfachen Montage. Mechanische Codierung zur Vermeidung von Fehlmontage (Verdrehschutz). Strahler drehbar, montiert an Modul und verdrahtet auf elektrischen Adapter.

LED-Strahler in modernem Design. Konisches Reflektorgehäuse Ø 100 mm aus Aluminiumdruckguss mit innen liegenden Kühlrippen für wartungsfreie Passivkühlung.

Reflektorgehäuse über Dreh-/Kipp Gelenk mit dem Modul verbunden.

Oberflächen in weiß (ähnlich RAL 9016) oder schwarz (SW; ähnlich RAL 9005) pulverbeschichtet.

Reflektor, hochglänzend, aus Reinaluminium. Schutzglas klar generell eingebaut.

Abschlussring des Reflektorgehäuses aus Kunststoff, schwarz. Reflektorgehäuse um 360° dreh- und 90° schwenkbar. COB-LED-Modul eingebaut.

Schutzart IP20, Schutzklasse I.

Elektrische Ausführungen:

- **el. Konv.:** Elektronischer Converter für LED, 220-240 Volt, 50-60 Hz, verdrahtet auf elektrischen Adapter mit Phasenwahl über Schiebekontakt.

Montage: Montage an Tragschiene VLTM ... über Federstahlklammern.

Die Strahlermodule VLMF-CIRQUA mit einem Strahlerkopf sind auch als DALI-Variante erhältlich.

Reflektor, hochglänzend, aus Reinaluminium.

Ausstrahlungswinkel

- S** Spot-Reflektor 16°
- M** Medium-Reflektor 24°
- F** Flood-Reflektor 36°
- SF** Super-Flood-Reflektor 55°

Farbtemperaturen:

- 3000 Kelvin (830)
- 4000 Kelvin (840)
- Andere Farbtemperaturen auf Anfrage möglich.

Farbwiedergabeindex Ra ≥ 80

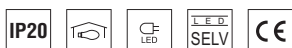

nach DIN EN 60598/VDE 0711



Lichtfarbe 830 *Farbwiedergabeindex Ra ≥ 80, Farbtemperatur 3000 Kelvin*

Type	Bestückung	Leuchtenlichtstrom [lm]	Leuchtenleistung [W]	Leuchteneffizienz [lm/W]	Maße [mm]			Gew. [kg]	○	●
					L	B	H		el. Konv. Art-Nr.	el. Konv. Art-Nr.
Spot 16°										
VLMF-CIRQUA-L 1X3600-830 S	1xLED-M 31 W	3621	34	106	500	100	164	1,1	0321966//691	0321966SW691
VLMF-CIRQUA-L 2X3000-830 S	2xLED-M 23 W	6098	52	117	500	100	164	1,6	0321970//691	0321970SW691
Medium 24°										
VLMF-CIRQUA-L 1X3600-830 M	1xLED-M 31 W	3562	34	104	500	100	164	1,1	0321967//691	0321967SW691
VLMF-CIRQUA-L 2X3000-830 M	2xLED-M 23 W	6024	52	115	500	100	164	1,6	0321971//691	0321971SW691
Flood 36°										
VLMF-CIRQUA-L 1X3600-830 F	1xLED-M 31 W	3463	34	101	500	100	164	1,1	0321968//691	0321968SW691
VLMF-CIRQUA-L 2X3000-830 F	2xLED-M 23 W	5862	52	112	500	100	164	1,6	0321972//691	0321972SW691
Super-Flood 55°										
VLMF-CIRQUA-L 1X3600-830 SF	1xLED-M 31 W	3650	34	107	500	100	164	1,1	0321969//691	0321969SW691
VLMF-CIRQUA-L 2X3000-830 SF	2xLED-M 23 W	6166	52	118	500	100	164	1,6	0321973//691	0321973SW691

Lichtfarbe 840 *Farbwiedergabeindex Ra ≥ 80, Farbtemperatur 4000 Kelvin*

Type	Bestückung	Leuchtenlichtstrom [lm]	Leuchtenleistung [W]	Leuchteneffizienz [lm/W]	Maße [mm]			Gew. [kg]	○	●
					L	B	H		el. Konv. Art-Nr.	el. Konv. Art-Nr.
Spot 16°										
VLMF-CIRQUA-L 1X3800-840 S	1xLED-M 31 W	3841	34	112	500	100	164	1,1	0321954//691	0321954SW691
VLMF-CIRQUA-L 2X3200-840 S	2xLED-M 23 W	6448	52	124	500	100	164	1,6	0321958//691	0321958SW691
Medium 24°										
VLMF-CIRQUA-L 1X3800-840 M	1xLED-M 31 W	3779	34	111	500	100	164	1,1	0321955//691	0321955SW691
VLMF-CIRQUA-L 2X3200-840 M	2xLED-M 23 W	6348	52	122	500	100	164	1,6	0321959//691	0321959SW691
Flood 36°										
VLMF-CIRQUA-L 1X3800-840 F	1xLED-M 31 W	3679	34	108	500	100	164	1,1	0321956//691	0321956SW691
VLMF-CIRQUA-L 2X3200-840 F	2xLED-M 23 W	6122	52	117	500	100	164	1,6	0321960//691	0321960SW691
Super-Flood 55°										
VLMF-CIRQUA-L 1X3800-840 SF	1xLED-M 31 W	3890	34	114	500	100	164	1,1	0321957//691	0321957SW691
VLMF-CIRQUA-L 2X3200-840 SF	2xLED-M 23 W	6540	52	125	500	100	164	1,6	0321961//691	0321961SW691

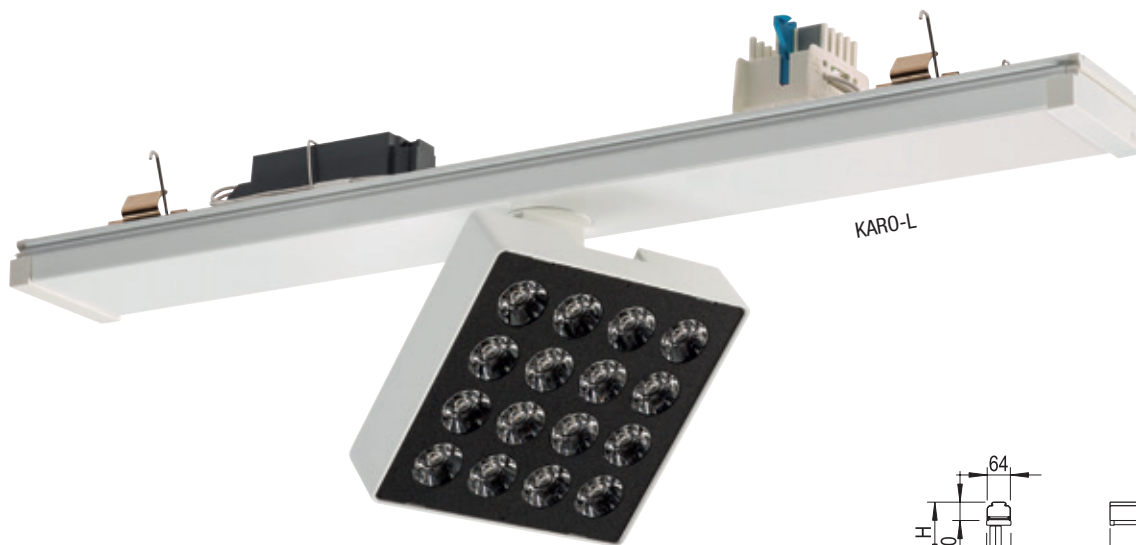

KARO-L

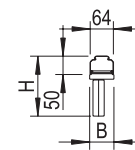

KARO-S

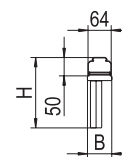
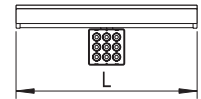

KARO-L

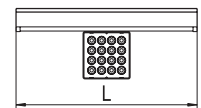

VLMF-KARO

Strahlermoduleinsatz

Ausführung: Strahlermoduleinsatz KARO zur Montage in Tragschiene VLTM in Kombination mit Geräteträgern VLG... Zusatzmodul VLMF aus Aluminiumprofil, stranggepresst, weiß, silber (-SI) bzw. schwarz (-SW) pulverbeschichtet. Federstahlklammern für die Befestigung an der Tragschiene.

Die Module VLMF können variabel zwischen den Geräteträgern VLG... platziert werden. Elektrischer Adapter zum flexiblen Abgriff der Stromführung in der Tragschiene. Farbliche und optische Codierung zur einfachen Montage. Mechanische Codierung zur Vermeidung von Fehlmontage (Verdrehschutz).

Strahler drehbar montiert an Modul und verdrahtet auf elektrischen Adapter.

Für verschiedene Anwendungsgebiete stehen unterschiedliche Optiken zur Verfügung.

Strahlerserie im modernen quadratischen Design.

Strahlergehäuse quadratisch mit abgerundeten Ecken.

Strahlerkopf um 360° drehbar und 110° schwenkbar.

RIDI LED-Modul mit Highpower-LEDs und effizienten TIR-Optiken, passiv gekühlt über den Strahlerkopf.

Strahlerkopf, Konvertergehäuse und Haltearm aus Aluminiumdruckguss. Oberflächen strukturiert pulverbeschichtet in weiß (ähnlich RAL 9016), silber (ähnlich RAL 9006) oder schwarz (ähnlich RAL 9005).

Blende um die Einzel-LEDs pulverbeschichtet schwarz.

Elektrische Ausführungen:

- **el. Konv.:** Elektronischer Converter für LED, 230 Volt, 50-60 Hz, verdrahtet auf elektrischen Adapter mit Phasenwahl über Schiebekontakt.

Montage: Montage an Tragschiene VLTM ... über Federstahlklammern.

Die Strahlermodule VLMF-KARO sind auch als DALI-Variante erhältlich.

Effiziente TIR-Optiken

Ausstrahlungswinkel

- S** Spot-Reflektor 11°
- M** Medium-Reflektor 28°
- F** Flood-Reflektor 46°

Farbtemperaturen:

- 3000 Kelvin (830)
- 4000 Kelvin (840)
- Andere Farbtemperaturen auf Anfrage möglich.

Farbwiedergabeindex Ra \geq 80

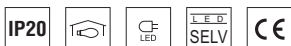

nach DIN EN 60598/VDE 0711

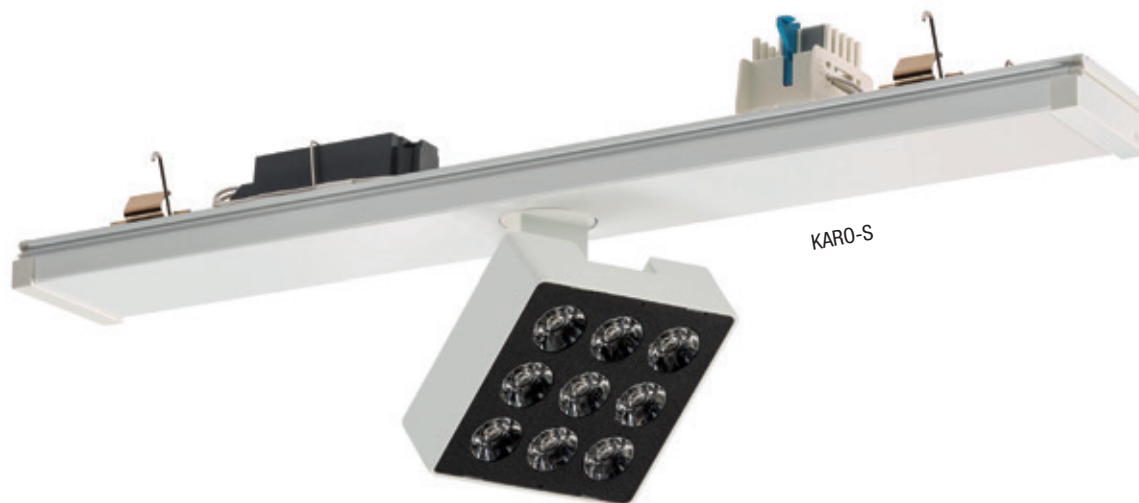

Lichtfarbe 830 *Farbwiedergabeindex Ra ≥ 80, Farbtemperatur 3000 Kelvin*

Type	Bestückung	Leuchtenlichtstrom [lm]	Leuchtenleistung [W]	Leuchteneffizienz [lm/W]	Maße [mm]			Gew. [kg]	○	●	●
					L	B	H		el. Konv. Art-Nr.	el. Konv. Art-Nr.	el. Konv. Art-Nr.
Spot 11°											
VLMF-KARO-S 2500-830 S	9xLED 2,7 W	2160	26	83	500	67	166	1,1	0321891//691	0321891SI691	0321891SW691
VLMF-KARO-L 3500-830 S	16xLED 2,1 W	3357	37	90	500	67	195	1,5	0321894//691	0321894SI691	0321894SW691
Medium 28°											
VLMF-KARO-S 2500-830 M	9xLED 2,7 W	2120	26	81	500	67	166	1,1	0321892//691	0321892SI691	0321892SW691
VLMF-KARO-L 3500-830 M	16xLED 2,1 W	3322	37	89	500	67	195	1,5	0321895//691	0321895SI691	0321895SW691
Flood 46°											
VLMF-KARO-S 2500-830 F	9xLED 2,7 W	1790	26	68	500	67	166	1,1	0321893//691	0321893SI691	0321893SW691
VLMF-KARO-L 3500-830 F	16xLED 2,1 W	2786	37	75	500	67	195	1,5	0321896//691	0321896SI691	0321896SW691

Lichtfarbe 840 *Farbwiedergabeindex Ra ≥ 80, Farbtemperatur 4000 Kelvin*

Type	Bestückung	Leuchtenlichtstrom [lm]	Leuchtenleistung [W]	Leuchteneffizienz [lm/W]	Maße [mm]			Gew. [kg]	○	●	●
					L	B	H		el. Konv. Art-Nr.	el. Konv. Art-Nr.	el. Konv. Art-Nr.
Spot 11°											
VLMF-KARO-S 2500-840 S	9xLED 2,7 W	2160	26	83	500	67	166	1,1	0321884//691	0321884SI691	0321884SW691
VLMF-KARO-L 3500-840 S	16xLED 2,1 W	3357	37	90	500	67	195	1,5	0321887//691	0321887SI691	0321887SW691
Medium 28°											
VLMF-KARO-S 2500-840 M	9xLED 2,7 W	2120	26	81	500	67	166	1,1	0321885//691	0321885SI691	0321885SW691
VLMF-KARO-L 3500-840 M	16xLED 2,1 W	3322	37	89	500	67	195	1,5	0321888//691	0321888SI691	0321888SW691
Flood 46°											
VLMF-KARO-S 2500-840 F	9xLED 2,7 W	1790	26	68	500	67	166	1,1	0321886//691	0321886SI691	0321886SW691
VLMF-KARO-L 3500-840 F	16xLED 2,1 W	2786	37	75	500	67	195	1,5	0321889//691	0321889SI691	0321889SW691

PLANUNG EINES LICHTBANDES



Für die Planung eines Lichtbandes steht der neue **RIDI LINIA Lichtbandkonfigurator** im Excel Format zur Verfügung.

Er bietet folgende Features zur einfachen, individuellen Konfiguration:

- Einfaches Auswählen des Geräteträgers/Tragschiene durch dropdown Auswahlmenü
- Erstellen von mehreren Lichtbändern
- Erstellung von Ausschreibungstexten

Um dem Nutzer garantieren zu können, immer mit den aktuellen Daten versorgt zu sein, ist eine Anmeldung zum Lichtbandnewsletter notwendig.

Der RIDI LINIA Lichtbandkonfigurator kann unter folgendem Link heruntergeladen werden:
www.ridi.de/de/service/lichtbandkonfigurator.html

Benötigte Komponenten für ein Lichtband mit n-Einheiten, metrisch:

Länge ca. [m]	Einheiten	Tragschiene		Tragschienen- enddeckel	Tragschienen- verbinder*	Aufhänger	Geräteträger Länge 1.500 mm
		VLTM 3000	VLTM 4500				
3,00	2	1	-	2	-	2	2
4,50	3	-	1	2	-	3	3
6,00	4	2	-	2	1	3	4
7,50	5	1	1	2	1	4	5
9,00	6	-	2	2	1	4	6
10,50	7	2	1	2	2	5	7
12,00	8	1	2	2	2	5	8
13,50	9	-	3	2	2	6	9
15,00	10	2	2	2	3	6	10
16,50	11	1	3	2	3	7	11
18,00	12	-	4	2	3	7	12
19,50	13	2	3	2	4	8	13
21,00	14	1	4	2	4	8	14
22,50	15	-	5	2	4	9	15
24,00	16	2	4	2	5	9	16
25,50	17	1	5	2	5	10	17
27,00	18	-	6	2	5	10	18
28,50	19	2	5	2	6	11	19
30,00	20	1	6	2	6	11	20
31,50	21	-	7	2	6	12	21
33,00	22	2	6	2	7	12	22
34,50	23	1	7	2	7	13	23
36,00	24	-	8	2	7	13	24
37,50	25	2	7	2	8	14	25
39,00	26	1	8	2	8	14	26
40,50	27	-	9	2	8	15	27
42,00	28	2	8	2	9	15	28
43,50	29	1	9	2	9	16	29
45,00	30	-	10	2	9	17	30

* Bei Lichtbändern IP54 bitte die Dichtungen VLTVD mitbestellen.

PLANUNG EINES

Planungsgrundlage:

System BLAU = 5-polige Stromführung

5 x 2,5 mm² (16A)

Anwendung:

Für Standard-Lichtbänder mit 3-phasiger Lastverteilung L1, L2, L3.
Die Phasenwahl erfolgt am Adapter durch Schiebkontakte.

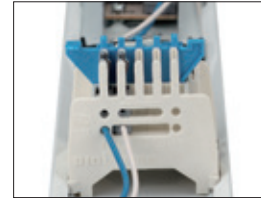

Phasenwahl am Adapter

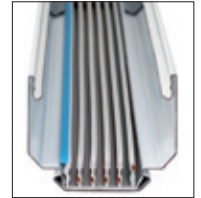

Tragschiene

Beispiel 1

Lichtband voll bestückt

In der einfachsten Anwendung sind Geräteträger entsprechend der Lichtbandlänge zu wählen.

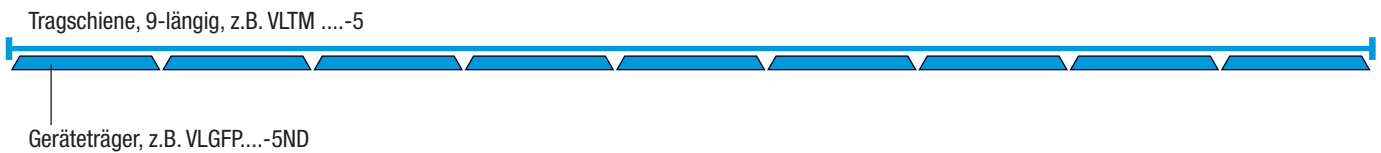

Beispiel 2

Lichtband abwechselnd bestückt mit Geräteträger und Blindeinheiten

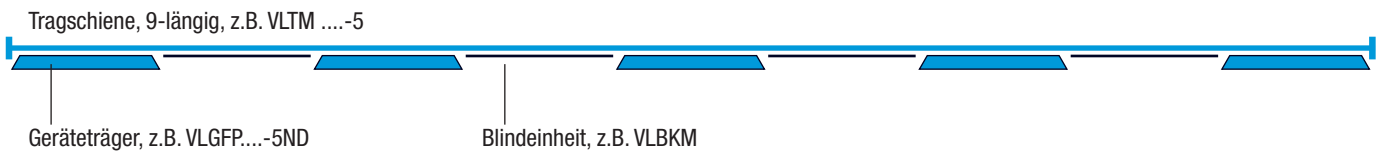

Beispiel 3

Lichtband flexibel bestückt mit Geräteträger. In dieser Anwendung sind die Zwischenräume mit der bauseits auf Länge angepassten Kunststoffblindabdeckung VLBKM vollständig zu verschliessen.



Beispiel 4

Lichtband flexibel bestückt mit Geräteträger und Moduleinsätzen. In dieser Anwendung sind die Zwischenräume mit der bauseits auf Länge angepassten Kunststoffblindabdeckung VLBKM vollständig zu verschliessen.



LICHTBANDES

Planungsgrundlage:

System LILA = 7-polige Stromführung

5 x 2,5 mm² (16A)

2 x 1,5 mm² (10A)

Anwendung:

Für Lichtbänder mit 3 phasiger Lastverteilung in dimmbarer Ausführung

oder in Verbindung mit Notlichteinsätzen.

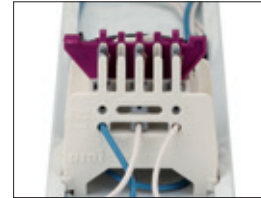

Phasenwahl am Adapter

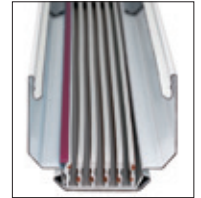

Tragschiene

Beispiel 1

Lichtband voll bestückt in dimmbarer Ausführung

In der einfachsten Anwendung sind Geräteträger entsprechend der Lichtbandlänge zu wählen.

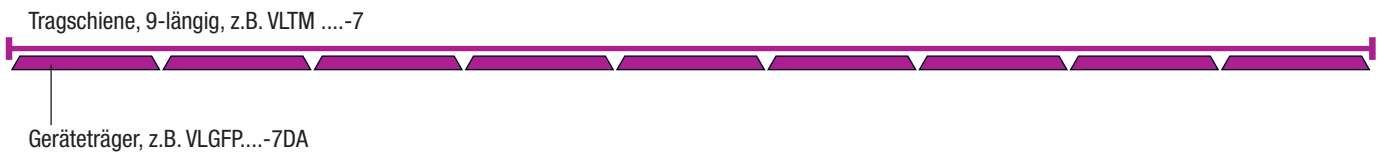

Beispiel 2

Lichtband voll bestückt in Verbindung mit Notlichteinsätzen

In der einfachsten Anwendung sind Geräteträger und Lichtlenker entsprechend der Lichtbandlänge zu wählen.



Beispiel 3

Lichtband flexibel bestückt in dimmbarer Ausführung. In dieser Anwendung sind die Zwischenräume mit der bauseits auf Länge angepassten Kunststoffblindabdeckung VLBKM vollständig zu verschliessen.



Beispiel 4

Lichtband flexibel bestückt mit Geräteträger und Notlicht-Moduleinsätzen. In dieser Anwendung sind die Zwischenräume mit der bauseits auf Länge angepassten Kunststoffblindabdeckung VLBKM vollständig zu verschliessen.



PLANUNG EINES

Planungsgrundlage:

System GRÜN = 11-pol. Stromführung

5 x 2,5 mm² (16A)

2 x 1,5 mm² (10A)

4 x 1,5 mm² (10A)

Anwendung:

Für Lichtbänder mit 3-phasiger Lastverteilung in dimmbarer Ausführung **und** zusätzlich 2 unabhängige Notlichtkreise. Auswahl über Schiebekontakte.

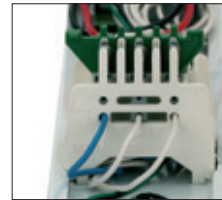

Phasenwahl am Adapter

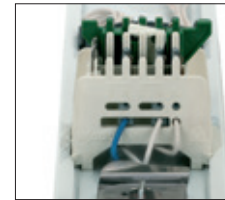

Wahl der Notlichtstromkreise

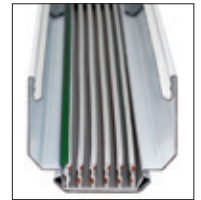

Tragschiene

Beispiel 1

Lichtband voll bestückt in dimmbarer Ausführung und zusätzlich einstellbarem Notlichtkreis.



Beispiel 2

Lichtband flexibel bestückt in dimmbarer Ausführung mit zwei Notlichtkreisen. In dieser Anwendung sind die Zwischenräume mit der bauseits auf Länge angepassten Kunststoffblindabdeckung VLBKM vollständig zu verschliessen.



Beispiel 3

Lichtband flexibel bestückt in dimmbarer Ausführung mit zwei Notlichtkreisen und Moduleinsätzen. In dieser Anwendung sind die Zwischenräume mit der bauseits auf Länge angepassten Kunststoffblindabdeckung VLBKM vollständig zu verschliessen.

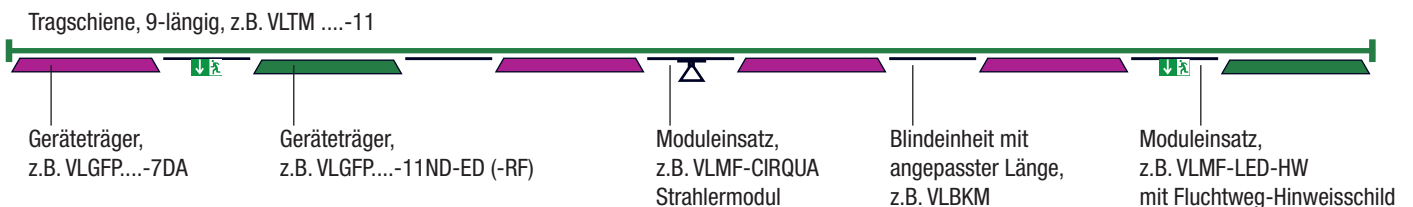

LICHTBANDES

Planungsgrundlage:

System GRÜN = 11-pol. Stromführung

5 x 2,5 mm² (16A)

6 x 2,5 mm² (10A)

Anwendung:

Für Lichtbänder mit **zwei** 3-phasigen Lastverteilungen in dimmbarer Ausführung **oder** Notlicht. Auswahl über Schiebkontakte bzw. Leuchtenklemmen.

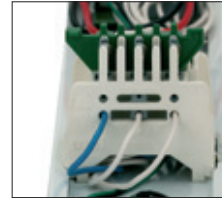

Phasenwahl am Adapter (1. Drehstromkreis)

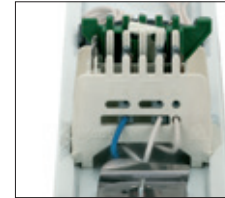

Phasenwahl über zusätzliche Leuchtenklemme (2. Drehstromkreis)

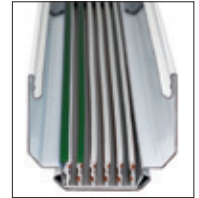

Tragschiene

Beispiel 1

Lichtband voll bestückt mit zwei Drehstromkreisen

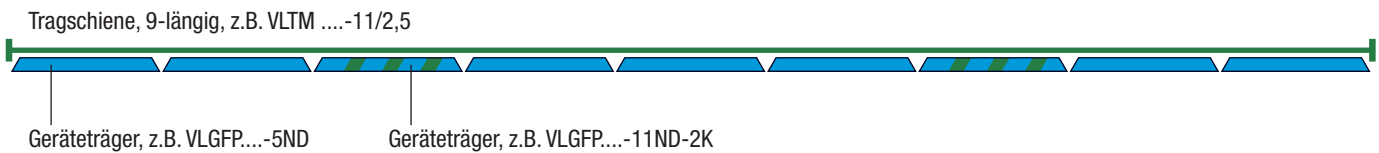

Beispiel 2

Lichtband voll bestückt mit zwei Drehstromkreisen und einem Notlichtkreis.

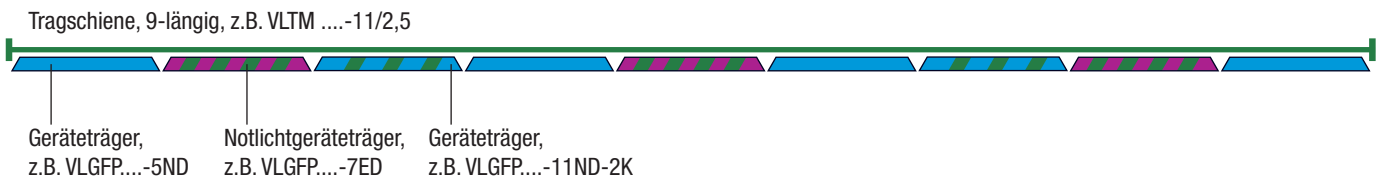

Beispiel 3

Lichtband flexibel bestückt in dimmbarer Ausführung mit zwei Drehstromkreisen. In dieser Anwendung sind die Zwischenräume mit der bauseits auf Länge angepassten Kunststoffblindabdeckung VLBKM vollständig zu verschliessen.

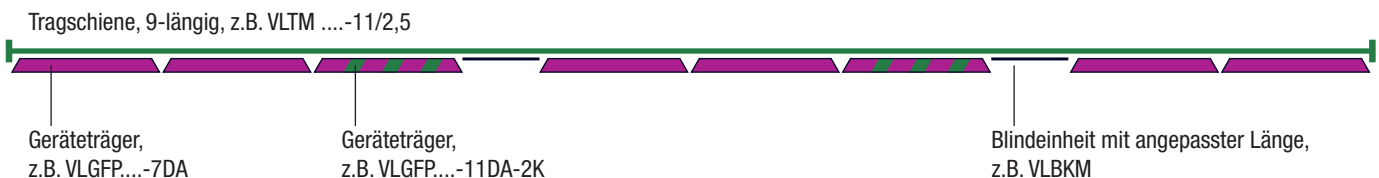

Beispiel 4

Lichtband flexibel bestückt in dimmbarer Ausführung mit zwei Drehstromkreisen und Moduleinsätze. In dieser Anwendung sind die Zwischenräume mit der bauseits auf Länge angepassten Kunststoffblindabdeckung VLBKM vollständig zu verschliessen.

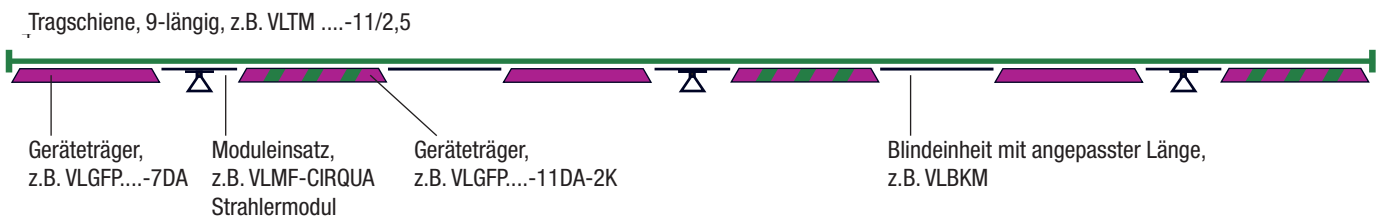

LICHTBAND MIT SENSOR-MODULEN PLANUNGSHILFE

- Schritt **Nr. 1**
Auswahl Montagehöhe
- Schritt **Nr. 2**
Auswahl Schalt- / DALI-
oder Erweiterungs-Sensor
- Schritt **Nr. 3**
Nummernauswahl und
Übertrag in Sensorliste
- Schritt **Nr. 4**
Auswahl Art.-Nr.

Auswahlmatrix					
Funktionswahl		Montagehöhe			geringste Polzahl Lichtband
		2-3 m	3-5 m	5-16 m	
		Nr.			
Schalt-Sensor	Schalten der Leuchten über internes Relais	1	5	7	7
DALI-Sensor	Ansteuerung der Leuchte über DALI	3	9	11	7
Erweiterungs-Sensor	für Schalt-Sensor	2	6	8	7
Erweiterungs-Sensor	für DALI-Sensor	4	10	12	11
Helligkeits-Sensor		15	13	14	7



Sensorliste						
Nummer	Bezeichnung	Typ				Art.-Nr.
1	VLMF-SEN 500-11 PD9-M-1C-L2	Bewegung	Dämmerung	Schalten		1500158
2	VLMF-SEN 500-7 PD9-S-R5	Bewegung	Erweiterung			1500159
3	VLMF-SEN 500-11 PD9-M-DA	Bewegung	Helligkeit		Dimmen	1500160
4	VLMF-SEN 500-11 PD9-S-R7	Bewegung	Erweiterung			1500161
5	VLMF-SEN 500-11 PD4-M-1C-L2	Bewegung	Dämmerung	Schalten		1500162
6	VLMF-SEN 500-7 PD4-S-R5	Bewegung	Erweiterung			1500163
7	VLMF-SEN 500-11 PD4-M-1C-GH-L2	Bewegung	Dämmerung	Schalten		1500164
8	VLMF-SEN 500-7 PD4-S-GH-R5	Bewegung	Erweiterung			1500165
9	VLMF-SEN 500-11 PD4-M-DA	Bewegung	Helligkeit		Dimmen	1500166
10	VLMF-SEN 500-11 PD4-S-R7	Bewegung	Erweiterung			1500167
11	VLMF-SEN 500-11 PD4-M-DA-GH	Bewegung	Helligkeit		Dimmen	1500168
12	VLMF-SEN 500-11 PD4-S-GH-R7	Bewegung	Erweiterung			1500169
13	VLMF-SEN 500-11 PD4-DA-TL		Tageslicht		Dimmen	1500170
14	VLMF-SEN 500-11 PD4-DA-GH-TL		Tageslicht		Dimmen	1500171
15	VLMF-SEN 500-7 CDS-DA		Tageslicht		Dimmen	1500172

Erfassungsbereiche						
Sensor-Typ	VLMF-SEN...PD9...		VLMF-SEN...PD4...		VLMF-SEN...PD4...GH...	
Bewegung	radial ¹⁾	tangential ¹⁾	radial ¹⁾	tangential ¹⁾	radial ¹⁾	tangential ¹⁾
Montagehöhe [m]	kreisrunde Erfassung Ø [m]				ovale Erfassung [m]	
2	5	8	6,5	17	7x10	8x13
3	7	12	9,5	29	10x15	11,5x20
4	9,5	16	13,5	39	14x21	16x28
5	12	20	16	48	18x26	21x34
6	-	-	16	48	18x26	21x34
7	-	-	16	48	19x28	22x37
8	-	-	16	48	19x28	22x37
9	-	-	16	48	19x30	22x40
10	-	-	16	48	19x30	22x40
11	-	-	-	-	19x30	22x40
12	-	-	-	-	19x30	22x40
13	-	-	-	-	19x30	22x40
14	-	-	-	-	19x30	22x40

¹⁾ siehe Abbildung "Bewegung zum Sensor"

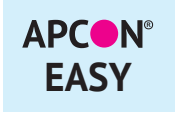

Ermittlung der Sensoranzahl

Entsprechend des Erfassungsbereiches des Sensors in Bezug auf die zu erfassende Fläche ergibt sich die Sensoranzahl.

Dabei ist zu beachten ob die Bewegung zum Sensor radial oder tangential verläuft.

Des Weiteren sind auch Objekte, Möblierung etc. zu beachten, die den Erfassungsbereich einschränken.

Bewegung zum Sensor

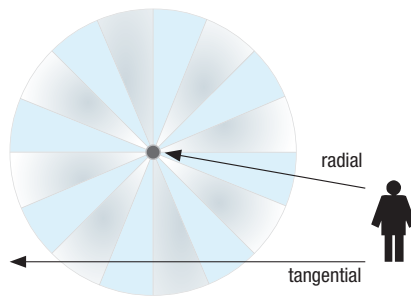

SCHALTPLAN - Schalten über Sensorkontakt, 7-polig

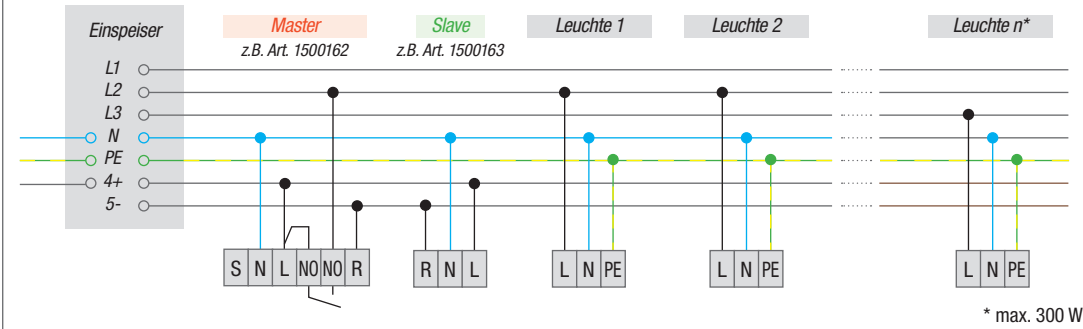

SCHALTPLAN - Schalten über Sensorkontakt, 11-polig

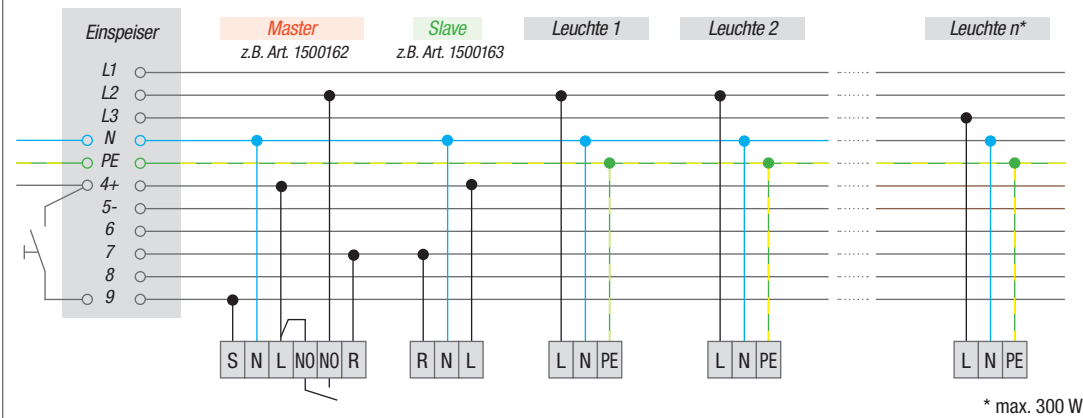

SCHALTPLAN - Dimmen über DALI, 7-polig

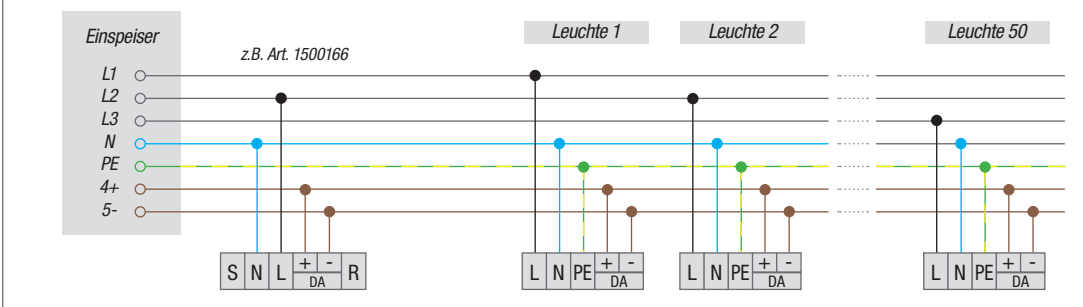

SCHALTPLAN - Dimmen über DALI, 11-polig

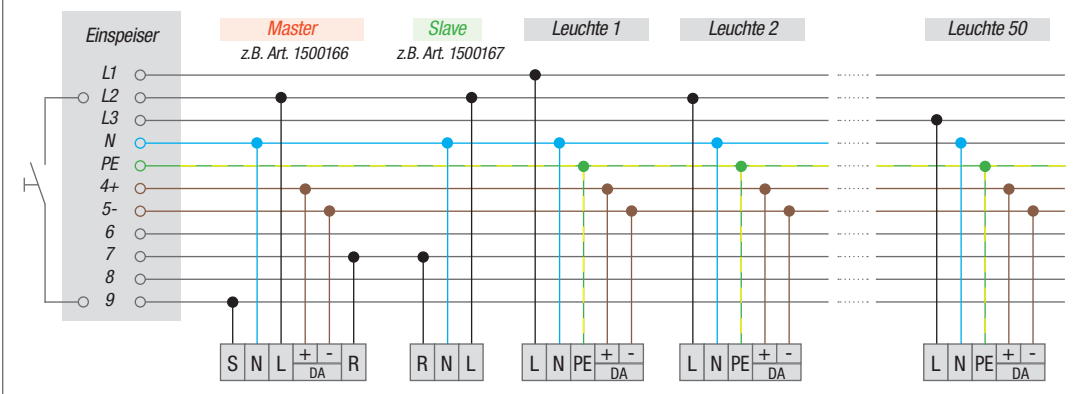

04 Steffen Scholz
Falkenweg 2
04420 Markranstädt
T +49 341 3585869
F +49 341 3580707
M +49 172 3798977
steffen.scholz@ridi.de

11 RIDI Leuchten GmbH
Vertriebsniederlassung Berlin
Forstallee 64-65
15738 Zeuthen
T +49 33762 756
F +49 33762 75750
nordost@ridi.de

20 RIDI Leuchten GmbH
Vertriebsniederlassung Hamburg
Heidestraße 45-47
25462 Rellingen
T +49 4101 38400
F +49 4101 384019
nordost@ridi.de

25 Peter Frehse GmbH
Mitteldorf 5
18239 Hastorf
T +49 38207 6060
F +49 38207 60622
peterfrehse@t-online.de
www.peterfrehse.de

27 Sascha Westerkamp
Vertriebsniederlassung Hamburg
Heidestraße 45-47
25462 Rellingen
M +49 1520 9212956
F +49 4101 384019
sascha.westerkamp@ridi.de

30 RIDI Leuchten GmbH
Vertriebsniederlassung Hannover
Im Sirius Business Park Hannover - Haus 1
Am Brabrinke 14
30519 Hannover
T +49 511 98770-0
F +49 511 98770-66
nordost@ridi.de

34 Plan-Licht Herbert Pieler
Steinrücken 5
35099 Burgwald
T +49 6457 899166
F +49 6457 899167
info@plan-licht.com
www.plan-licht.com

39 Bernd Freitag
Karl-Hoyer-Straße 18
06667 Weißenfels
T +49 7477 872-550
F +49 7477 872-99550
M +49 172 7473862
bernd.freitag@ridi.de

40 Bernd Freitag
Karl-Hoyer-Straße 18
06667 Weißenfels
T +49 7477 872-550
F +49 7477 872-99550
M +49 172 7473862
bernd.freitag@ridi.de

44 JA Lichtprojekte
Johannes Aldenhövel
Temming 40
48727 Billerbeck
T +49 2507 3239738
M +49 176 11333367
info@ja-lichtprojekte.de

46 Heinz Hoffmeister KG
Düsseldorfer Landstraße 57
47249 Duisburg (Buchholz)
Postfach 28 11 28
47241 Duisburg
T +49 203 7993530
F +49 203 7993599
info@h-hoffmeister.de
www.h-hoffmeister.de

48 Jürgen Leinberger
Handelsvertretung
Gerichtsstraße 25
58097 Hagen
T +49 2331 3624027
F +49 2331 3624028
M +49 171 8904266
info@hv-leinberger.de
www.hv-leinberger.de

51 Dieter Jansen
Ulmer Straße 20
50739 Köln
T +49 7477 872-559
F +49 7477 872-99559
M +49 172 7207545
dieter.jansen@ridi.de

Dietmar Neu
In der Höhle 5
51379 Leverkusen
M +49 172 7473875
dietmar.neu@ridi.de

61 PLP
Siegfried Twers Vertriebs GmbH
Theodor-Heuss-Str. 32
61118 Bad Vilbel
T +49 6101 55960
F +49 6101 559655
info@plpteam.de
www.plpteam.de

66 Alfons Schmidt GmbH
Elektro-Industrievertretungen
Gewerbegebiet Heeresstraße
66822 Lebach
T +49 6881 93560
F +49 6881 4051
info@schmidt-lebach.de
www.schmidt-lebach.de

70 SEVERIN + WOLF
Industrievertretungen
GmbH & Co. KG
Am alten Häckselplatz 2
75428 Illingen
T +49 7042 96831-0
F +49 7042 96831-33
info@severin-wolf.de
www.severin-wolf.de

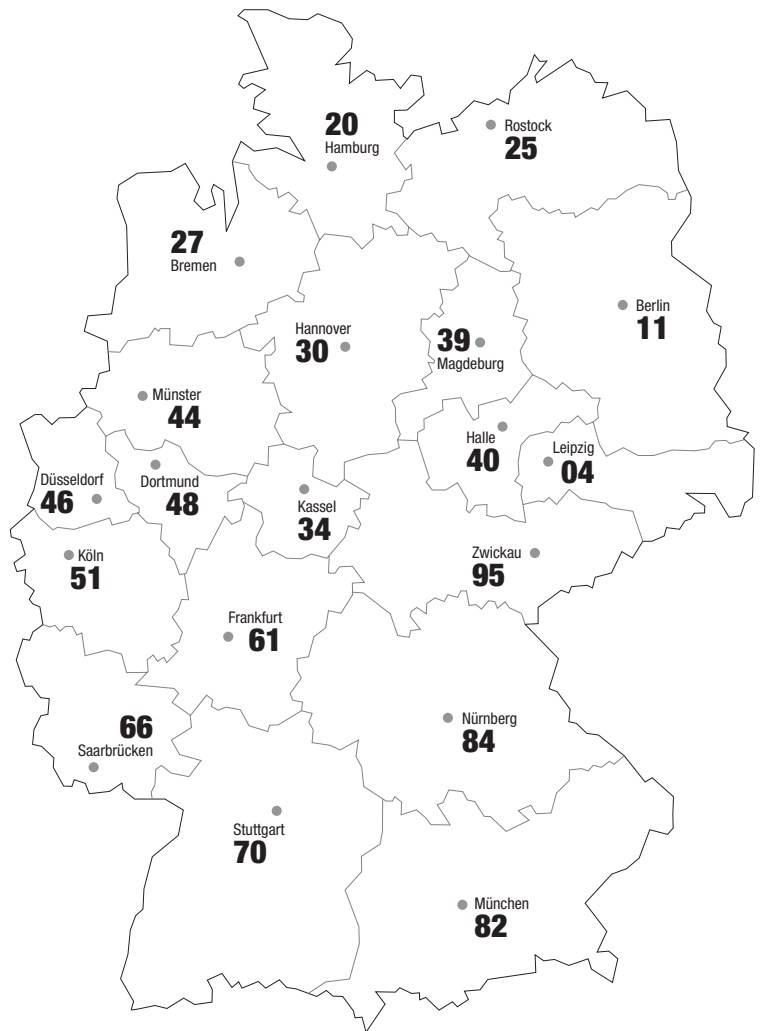

82 Doerner Industrievertretungen
GmbH & Co. KG
Bussardstraße 8
82166 Gräfelfing
T +49 89 898070-0
F +49 89 898070-35
info@doerner-muenchen.de
www.hv-doerner.de

84 Jürgen Doerner
Handelsvertretungen GmbH
Kafkastraße 5
90471 Nürnberg
T +49 911 998150
F +49 911 9981540
info@doerner-nuernberg.de
www.hv-doerner.de

95 Jürgen Doerner
Handelsvertretungen GmbH
Bahnhofchaussee 1
08064 Zwickau
T +49 375 274360
F +49 375 291880
info@doerner-zwickau.de
www.hv-doerner.de

**Österreich**

RIDI Leuchten GmbH
 Industriepark Nord
 Rudolf-Hausner-Gasse 16
 1220 Wien
 T +43 1 7344210
 F +43 1 7344210-5
 office@ridi.at
 www.ridi-group.com

Belgien

Axioma NV
 Mannebeekstraat 31
 8790 Waregem
 T +32 56 622130
 F +32 56 622140
 info@axioma-lighting.be
 www.axioma-lighting.be

Schweiz

RIDI (Schweiz) AG
 Weberrütistrasse 5
 8833 Samstagern
 T +41 43 888 2 777
 F +41 43 888 2 778
 info@ridi.ch
 www.ridi-group.com

Tschechische Republik

Lumidée s.r.o.
 Podolí 474,
 664 03 Podolí u Brna
 T +420 515 915022
 F +420 515 915029
 info@lumidee.cz
 www.lumidee.cz

Slowakei

Lumidée Slovakia s.r.o.
 Vičie hrdlo 1
 82107 Bratislava
 T +421 904 533375
 info@lumidee.sk
 www.lumidee.sk

Dänemark

LUMINEX A/S
 Vrøndingvej 7
 8700 Horsens
 T +45 7626 6700
 F +45 7626 6701
 info@luminex.dk
 www.luminex.dk

Frankreich

RIDI France Sàrl
 ZI du Forlen
 Impasse des Imprimeurs
 67118 Geispolsheim
 CS 90305 – 67411 Illkirch Cedex
 T +33 388 770777
 F +33 388 773699
 info@ridi-france.com
 www.ridi-group.com

Vereinigtes Königreich

RIDI Lighting Ltd
 8/9 The Marshgate Centre
 Parkway, Harlow Business Park
 Harlow, Essex CM 19 5QP
 T +44 1279 450882
 F +44 1279 451169
 info@ridi.co.uk
 www.ridi-group.com

Italien

RIDI ITALIA SRL
 Via Milano, 39
 20821 Meda (MB)
 T +39 0362 1739766
 info@ridi-italia.it
 www.ridi-group.com

Luxemburg

SCHMIDT-LUX S.a.r.l.
 7, Fausermillen
 6689 Mertert
 T +352 2671 4341
 F +352 2671 4351
 info@schmidt-lux.lu
 www.schmidt-lux.lu

Norwegen

Frizen Belysning
 Box 4062
 Narviga 7
 4689 Kristiansand
 T +47 38 077100
 F +47 38 077101
 post@frizen.no
 www.frizen.no

Niederlande

Axioma
 Middenweg 14
 3401 MB IJsselstein
 T +31 30 3200899
 info@axioma-lighting.nl
 www.axioma-lighting.nl

Polen

RIDI POLSKA Sp. z o. o.
 Natolin, ul. Składowa 11
 92-701 Łódź
 T +48 42 6719300
 F +48 42 6719399
 lodz@ridi.pl
 www.ridi-group.com

RIDI Leuchten GmbH
Hauptstraße 31-33 · 72417 Jungingen
Tel. +49 7477 872-0 · Fax +49 7477 872-48
info@ridi.de · www.ridi.de · www.ridi-group.com